

Встановлення додатку



Соскануйте QR-код, щоб почати завантаження.



Даний товар вже знаходиться в списку Mi Smart Home, підтримує MIUI систему управління екрану блокування, сумісний з іншими пристроями Mi Smart Home.

Спільне використання пристроїв

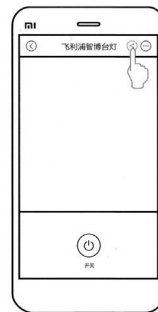

При наявності декількох користувачів, які також хочуть підключитися до лампи, немає необхідності наново сполучати пристрої. Користувач, чий смартфон вже пов'язаний з лампою, може обмінятися підключенням з іншими членами сім'ї.

Спосіб обміну підключення: з правого боку інтерфейсу Philips лампи натисніть на кнопку «Share» і виберіть в налаштуваннях необхідний акаунт або члена сім'ї, з яким ви хочете обмінятися підключенням до лампи.

Підключення пристроїв

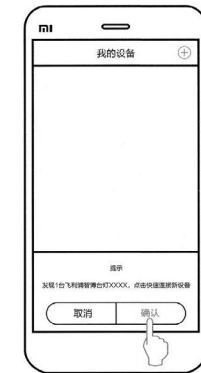

Спочатку підключіть лампу до живлення і одночасно переконайтеся в наявності підключення смартфона до Wi-Fi. Увійдіть в клієнтську програму і, слідуючи вказівкам, виберіть швидке сполучення пристроїв. Або ж за допомогою кнопки, яка розташована з правого боку «О», виберіть у списку пристроїв Philips лампу і додайте її.

Налаштування яскравості освітлення

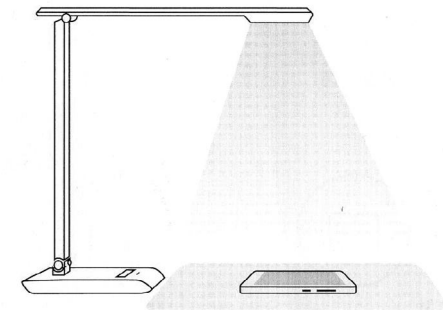

Залежно від ситуації і обстановки в приміщенні, рекомендується обирати відповідну яскравість освітлення серед 4 доступних режимів. Радіус зони освітлення лампи складає 25см. Рекомендується регулювати яскравість освітлення лампи після зміни освітлення в приміщенні.



PHILIPS

Режим



Залежно від ситуації і обстановки в приміщенні, рекомендується вибрати відповідну яскравість освітлення серед 4 доступних режимів. Радіус зони освітлення лампи складає 25см. Рекомендується регулювати яскравість освітлення лампи після зміни освітлення в приміщенні.



Philips лампа має 4 режими яскравості освітлення для певних ситуацій: навчання дитини, для роботи, для читання і для роботи за комп'ютером. Кожен режим змінює яскравість освітлення відповідно до заданої ситуацією, надаючи оптимальне освітлення для максимального комфорту ваших очей.

Скидання налаштувань

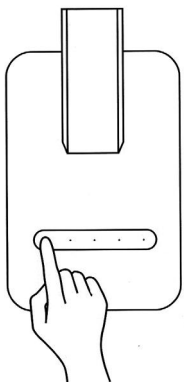

Натисніть і утримуйте близько 5 секунд кнопку живлення, після чого тричі загоряться LED індикатори, що буде вказувати на успішне скидання налаштувань (у випадках повторного підключення, або якщо змінився основний користувач, або виникли проблем із виробом, скористайтеся функцією скидання налаштувань).

Увага: при наявності питань про підключення до мережі або використання додатку, будь ласка, телефонуйте до технічної підтримки.

Нагадування про перерву

Втома очей є одним з найголовніших причин появи короткозорості. При включенні функції нагадування про перерву, через певний проміжок часу лампа буде нагадувати вам про те, що необхідно трохи відпочити (миготіння індикатора або відправлення повідомлення на смартфон).



Інструкція користувача

- Для правильної та безпечної установки пристрою, його використання і функціонування, дуже рекомендуємо дотримуватися всіх вказівок і зберігати інструкцію належним чином для її подальшого використання.
- Перед встановленням, технічним обслуговуванням або ремонтом дуже рекомендуємо відключати пристрій від живлення.
- Чистіть пристрій сухим рушником. Забороняється використовувати абразивні матеріали і сольвенти. Уникайте потрапляння вологи або рідини на всі електронні компоненти.
- Зберігайте упаковку пристрою в недоступному для дітей місці.
- Утилізація пристрою. Пристрій створений з високоякісних матеріалів і компонентів, підлягає вторинній переробці. Якщо на пристрої є стікер з перекресленим сміттєвим контейнером, це означає, що товар відповідає вимогам Європейської Директиви 2012/19 / ЄС. Будь ласка, ознайомтеся з місцевими правилами утилізації електронних пристроїв, їх класифікацією і переробкою. Дотримуйтесь місцевих правил і не викидайте старі пристрої разом зі звичайним побу-

Інструкція користувача

товим сміттям. Утилізація подібних пристроїв запобігає поганому впливу на навколишнє середовище і здоров'я людей.

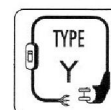
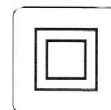
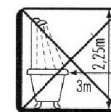

- 1 - Використання пристрою тільки в приміщенні.
 - 2 - Забороняється установка пристрою у ванній кімнаті, особливо в межах вказаної відстані.
 - 3 - Рівень захисту II: Пристрій або компоненти має подвійну ізоляцію або посилену ізоляцію.
 - 4 - Y тип підключення: під час пошкодження проводу, для його заміни слід звернутися до виробника, компанії-дистриб'ютора або фахівця, щоб уникнути виникнення небезпечних ситуацій.
- У разі змін конструкції або технічної норми, справжні компоненти мають переважну силу.

Smart режим

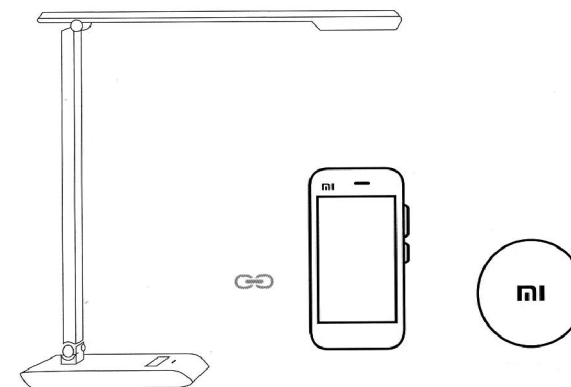

За допомогою Smart режиму користувач може підключити інші пристрої до лампи. Наприклад: установка таймера, дистанційне вимкнення світла, а також поєднання лампи з іншими Mi Smart home пристроями.

