

cecotec

Power Moca Spume 5000

Піноутворювач молока/Вспениватель молока/Milk frother



Інструкція по експлуатації
Инструкция по эксплуатации
Instruction manual



ЗМІСТ

1. Інструкція з техніки безпеки	3
2. Компоненти пристрою	5
3. Перед першим використанням	6
4. Експлуатація пристрою	6
5. Очищення та обслуговування пристрою	10
6. Технічні характеристики	11
7. Утилізація старих електроприладів	11
8. Сервісне обслуговування та гарантія	12

СОДЕРЖАНИЕ

1. Инструкция по технике безопасности	13
2. Компоненты устройства	15
3. Перед первым использованием	16
4. Эксплуатация устройства	16
5. Чистка и обслуживание устройства	20
6. Технические характеристики	21
7. Утилизация старых электроприборов	21
8. Сервисное обслуживание и гарантия	22

INDEX

1. Safety instructions	23
2. Parts and components	25
3. Before use	26
4. Operation	26
5. Cleaning and maintenance	29
6. Technical specifications	30
7. Disposal of old electrical appliances	31
8. Technical support service and warranty	31





УКРАЇНСЬКА

1. ІНСТРУКЦІЯ З ТЕХНІКИ БЕЗПЕКИ

Уважно прочитайте цю інструкцію перед використанням пристрою. Збережіть цю інструкцію для використання в майбутньому або для нових користувачів.

1. Переконайтеся, що напруга в мережі відповідає значенню, надрукованому на табличці приладу, і що розетка заземлена.
2. Цей прилад призначений тільки для домашнього використання. Не використовуйте його в комерційних або промислових цілях.
3. Не занурюйте шнур, вилку або будь-яку нез'ємну частину пристрою в воду або будь-яку іншу рідину, а також оберігайте електричні з'єднання контактів з водою. Переконайтеся, що ваші руки сухі перед тим, як брати в руки електровилку або включати пристрій.
4. Регулярно перевіряйте шнур живлення на наявність видимих пошкоджень. Якщо шнур пошкоджений, його необхідно замінити в офіційному центрі Secotec.
5. Очищайте всі поверхні, які контактували з продуктами харчування після кожного використання.
6. Доступні поверхні приладу можуть сильно нагріватися під час і відразу після роботи. Щоб уникнути опіків використовуйте рукавички або будь-який інший вид захисту.
7. Цей пристрій можна використовувати тільки з глечиком і аксесуарами, що входять в комплект
8. Не включайте прилад без рідини і без глечика.
9. Не перекручуйте, не згинайте, не напружуйте і не пошкоджуйте кабель живлення будь-яким способом. Захищайте його від гострих кутів і джерел тепла. Не дозволяйте йому торкатися гарячих поверхонь. Не дозволяйте кабелю звисати з краю робочої поверхні або стільниці.





УКРАЇНСЬКА

11. Не використовуйте пристрій на відкритому повітрі, поруч з газовою або електричною плитою, в духовках з підігрівом або біля відкритого вогню.
12. Не залишайте прилад без нагляду під час використання.
13. Цей спінювач молока призначений для нагріву і спінювання молока або шоколаду. Він не призначений для загущення або нагріву інших продуктів, таких як вершки, заварний крем, підливи, вода і т. п.
14. Під час роботи завжди закривайте глечик кришкою.
15. Не рухайте пристрій під час роботи.
16. Прилад не призначений для використання дітьми молодше 8 років. Його можуть використовувати діти старше 8 років, якщо вони знаходяться під постійним наглядом.
17. Цей прилад може використовуватись дітьми старше 8 років та особами з обмеженими фізичними або розумовими здібностями, а також з недостатнім досвідом та знаннями, якщо за ними є постійне спостереження або надана інструкція щодо безпечного використання пристрою, і користувач розуміє всі ризики використання.
18. Слідкуйте за маленькими дітьми, щоб вони не гралися з приладом. Пильно спостерігайте за дітьми, коли прилад використовується дітьми або поруч з ними.



УКРАЇНСЬКА

2. КОМПОНЕНТИ ПРИСТРОЮ

1. Кришка
2. Кільце ущільнювача
3. Аксесуар для збивання молока
4. Аксесуар для гарячого шоколаду 1
5. Глечик
6. Нагрівальна основа з пелюсткою для намотування шнура
7. Кнопка включення і перемикання функцій
8. Рукоятка
9. Віночок з пружиною з нержавіючої сталі
10. Аксесуар для гарячого шоколаду 2

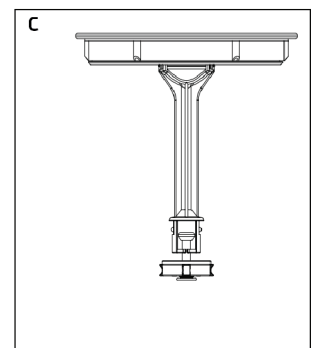
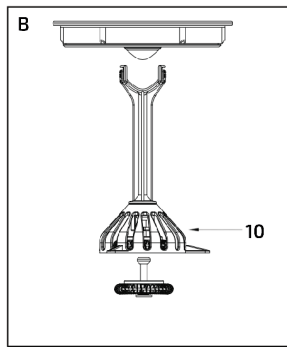
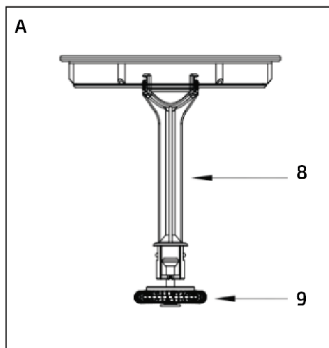
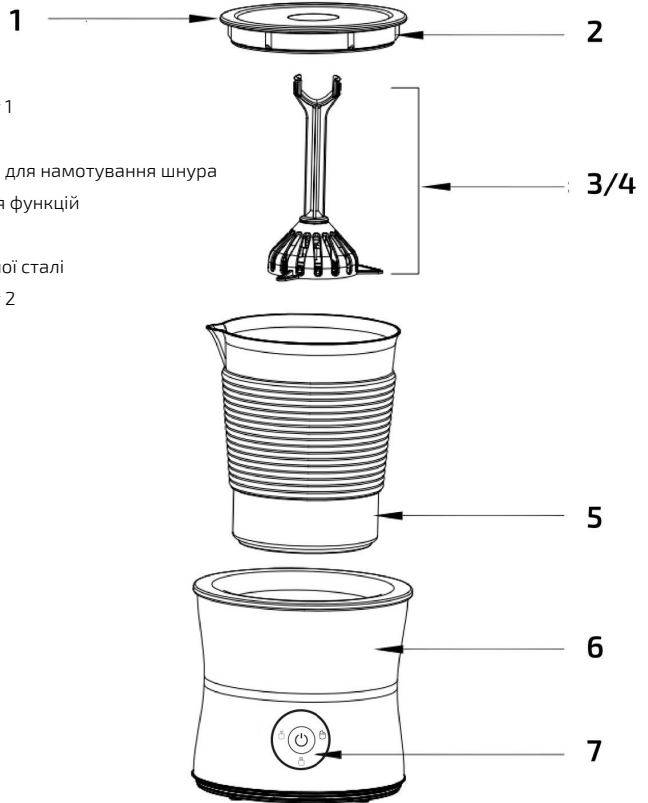



3. ПЕРЕД ПЕРШИМ ВИКОРИСТАННЯМ



- Дістаньте продукт з коробки і видаліть всі пакувальні матеріали.
- Очистіть глечик і аксесуари, як описано в розділі «Очищення і обслуговування».
- Ретельно висушіть всі частини приладу, особливо нижню частину основи приладу, перед використанням.
- Повністю розмотайте шнур живлення.
- Підключіть шнур живлення до заземленої розетки, загориться червоний індикатор живлення.

4. ЕКСПЛУАТАЦІЯ ПРИСТРОЮ

Спінувач молока призначений для збивання і розігріву молока та шоколаду.

Для даного приладу підходять наступні види молока:

- Свіже молоко
- Ультрапастеризоване молоко (корови, вівці і кози)
- Безлактозне молоко
- Соеве молоко та інші альтернативні види молока

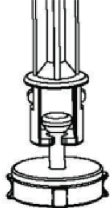
Символ	Функції	Застосування	Аксесуар	Кількість
	Гаряча молочна піна	Густа піна ідеально підходить для капучино або латте макіато.		Мін. 100 мл. Макс. 200 мл.
	Холодна молочна піна	Холодна молочна піна ідеально підходить для напоїв фраппе, коктейлів, холодної кави або десертів.		Мін. 100 мл. Макс. 200 мл.
	Гаряче молоко	Ця функція дозволяє швидко і легко нагріти молоко. Ідеально підходить для кави лате або чашки теплого молока.		Мін. 100 мл. Макс. 400 мл.
	Гарячий шоколад	Ця функція дозволяє готувати гарячий шоколад з подрібненого шоколаду.		Мін. 100 мл Макс. 300 мл Шоколад-Макс 34 г







УКРАЇНСЬКА

Приготування гарячої молочної піни



Примітка: для цієї функції використовуйте насадку для молока.

1. Вставте насадку для молока в глечик вертикально. Магніт прикріпіть її до основи пристрою.
2. Наповніть глечик молоком, переконавшись, що воно перевищує позначку MIN і не перевищує позначку MAX.
3. Поставте глечик на нагрівальну підставку.
4. Закрийте глечик кришкою і переконайтесь, що кінець насадки для молока правильно входить в кришку. Обережно натисніть на кришку, щоб переконатися, що вона щільно закрита.
5. Натисніть на кнопку  живлення, поки не загориться червоний індикатор.
6. Пристрій автоматично вимкнеться приблизно через 4 хвилини, але його можна зупинити вручну натиснувши на кнопку в будь-який момент .

Примітка. Вентилятор пристрою може продовжувати працювати після завершення процесу.

Приготування холодної молочної піни

Примітка: для цієї функції використовуйте насадку для молока.

1. Вставте насадку для молока в глечик вертикально. Магніт прикріпіть її до основи приладу.
2. Наповніть глечик молоком, переконавшись, що воно перевищує позначку MIN і не перевищує позначку MAX.
3. Поставте глечик на нагрівальну підставку.
4. Закрийте глечик кришкою і переконайтесь, що кінець насадки для молока правильно входить в кришку. Обережно натисніть на кришку, щоб переконатися, що вона щільно закрита.
5. Натискайте на кнопку  поки не загориться синє світло.
6. Пристрій автоматично вимкнеться приблизно через 3 хвилини, але його можна зупинити вручну натиснувши на кнопку в будь-який момент .



Примітка. Вентилятор пристрою може продовжувати працювати після завершення процесу.





Приготування гарячого молока



Примітка: для цієї функції використовуйте насадку для молока.

1. Вставте насадку для молока без пружини з нержавіючої сталі в глечик вертикально. Магніт прикріпить її до основи пристрою.
2. Наповніть глечик молоком, переконавшись, що воно перевищує позначку MIN і не перевищує позначку MAX.
3. Поставте глечик на нагрівальну підставку.
4. Закрийте глечик кришкою і переконайтесь, що кінець насадки для молока правильно входить в кришку. Обережно натисніть на кришку, щоб переконатися, що вона щільно закрита.
5. Натискайте кнопку  поки не загориться червоний індикатор.
6. Пристрій автоматично вимкнеться приблизно через 5 хвилин, але його можна зупинити вручну натиснувши на кнопку в будь-який момент .

Примітка. Вентилятор пристрою може продовжувати працювати після завершення процесу.

Приготування гарячого шоколаду

Примітка: для цієї функції використовуйте аксесуари для приготування шоколаду.

1. Вставте молочну насадку разом з шоколадною насадкою в глечик вертикально. Магніт прикріпить їх до основи виробу.
2. Наповніть глечик молоком, переконавшись, що воно перевищує позначку MIN і не перевищує позначку MAX.
3. Додайте в молоко подрібнений шоколад. Для отримання оптимального результату рекомендується подрібнювати шоколад на дрібні шматочки. Також підійде мелений або порошкоподібний шоколад.
4. Закрийте глечик кришкою і переконайтесь, що кінець насадки для молока правильно входить в кришку. Обережно натисніть на кришку, щоб переконатися, що вона щільно закрита.
5. Натискайте кнопку  поки не загориться фіолетовий індикатор.
6. Пристрій автоматично вимкнеться приблизно через 6,5 хвилин, але його можна зупинити вручну натиснувши на кнопку в будь-який момент .

Примітка. Вентилятор пристрою може продовжувати працювати після завершення процесу.





УКРАЇНСЬКА

Акcesуари

Акcesуар для гарячої та холодної молочної піни



Акcesуар для гарячого молока (без пружини)

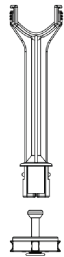

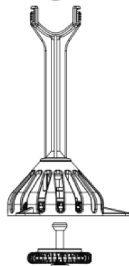

Акcesуар для гарячого шоколаду (з пружиною)





5. ОЧИЩЕННЯ ТА ОБСЛУГОВУВАННЯ ПРИСТРОЮ

- Вимкніть пристрій, від'єднайте насадку для спінювання молока і дайте йому охолонути перед очищенням або зберіганням.
- Зніміть кільце ущільнювача з кришки для більш глибокого очищення.
- Вийміть з глечика всі аксесуари і очистіть їх окремо.
- Ніколи не використовуйте агресивні або абразивні чистячі засоби або ганчірки / губки для очищення приладу або його аксесуарів.
- Очищуйте прилад і його аксесуари після кожного використання.

			
Кришка	✓	✓	✓
Кільце ущільнювача	✓	✓	✓
Аксесуар для молока та гарячого шоколаду	✓	✓	✓
Глечик	✓	✓	✓
Нагрівальна основа	—	—	✓





УКРАЇНСЬКА

6. ТЕХНІЧНІ ХАРАКТЕРИСТИКИ

Модель: Power Moca Spume 5000

Артикул: 01518

Потужність: 650 Вт

Напруга і частота: 220-240 В, 50/60 Гц

Зроблено в Китаї | Розроблено в Іспанії

7. УТИЛІЗАЦІЯ СТАРИХ ЕЛЕКТРОПРИЛАДІВ



Європейська директива 2012/19 / EU про утилізацію електричного та електронного обладнання (WEEE) встановлює, що старі побутові електроприлади не можна викидати разом зі звичайними несорттованими муніципальними відходами. Старі прилади мають бути зібрані окремо, щоб оптимізувати утилізацію і переробку матеріалів, що містяться в них, а також мінімізувати вплив на здоров'я людини і навколишнє середовище. Перекреслений символ «кошик для сміття» на виробі нагадує вам про ваш обов'язок правильно утилізувати прилад. Якщо пристрій має вбудовану батарею або використовує акумулятори, їх слід вилучити з приладу і утилізувати відповідним чином. Користувачі повинні зв'язатися зі своєю місцевою владою або роздрібним продавцем для отримання інформації щодо правильної утилізації старих приладів і/або їх батарей.





8. СЕРВІСНЕ ОБСЛУГОВУВАННЯ ТА ГАРАНТІЯ

На даний продукт надається гарантія протягом 2 років з дати покупки, за умови надання документа, що підтверджує покупку, знаходження продукту в відмінному фізичному стані і правильному користуванні, як описано в цьому посібнику з експлуатації.

Гарантія не поширюється на наступні ситуації:

- Продукт використовувався в цілях, відмінних від призначених для нього, використовувався неправильно, піддавався падінню, впливу вологи, зануренню в рідкі або корозійні речовини, а також іншим несправностям, пов'язаних з впливом покупця.
- Продукт був розібраний, модифікований або відремонтований особами, не уповноваженими офіційною службою технічної підтримки Cecotec.
- Несправності, що виникають в результаті зносу його витратних або запасних частин через постійне використання.
- Гарантійне обслуговування покриває всі виробничі дефекти вашого пристрою протягом 2 років, відповідно до чинного законодавства, за винятком витратних деталей. У разі неправильного використання гарантія не поширюється. Якщо в будь-який момент ви виявите будь-які проблеми з вашим продуктом або у вас виникнуть будь-які сумніви, звертайтеся в Офіційний сервісний центр Cecotec

Гарантія на акумулятор складає - 6 місяців.

Smart Group

Сайт: <https://service.smartgroup.ua/>

№ тел.: 0 800 300 245



РУССКИЙ

1. ИНСТРУКЦИЯ ПО ТЕХНИКЕ БЕЗОПАСНОСТИ

Внимательно прочитайте эти инструкции перед использованием устройства. Сохраните эту инструкцию для использования в будущем или для новых пользователей.

1. Убедитесь, что напряжение в сети соответствует напряжению, указанному на паспортной табличке прибора, и что розетка заземлена.
2. Этот прибор предназначен только для домашнего использования. Не используйте его в коммерческих или промышленных целях.
3. Не погружайте шнур, вилку или любую несъемную часть устройства в воду или любую другую жидкость, а также не подвергайте электрические соединения воздействию воды. Перед тем, как подключать вилку в розетку или включать прибор, убедитесь, что ваши руки сухие.
4. Регулярно проверяйте шнур питания на наличие видимых повреждений. Если шнур поврежден, его необходимо заменить официальным сервисным центром Cecotec
5. Очищайте все поверхности, которые контактировали с продуктами питания после каждого использования.
6. Доступные поверхности устройства могут сильно нагреваться во время и сразу после работы. Во избежание ожогов используйте перчатки или любой другой вид защиты.
7. Данное устройство можно использовать только с кувшином и аксессуарами, входящими в комплект.
8. Не включайте прибор без жидкости и без кувшина.
9. Не перекручивайте, не сгибайте, не натягивайте и не повреждайте кабель питания любым способом. Защищайте его от острых углов и источников тепла. Не позволяйте ему касаться горячих поверхностей. Не позволяйте кабелю свисать с края рабочей поверхности или столешницы.





РУССКИЙ

10. Никогда не вынимайте вилку из розетки за шнур или мокрыми руками.
11. Не используйте устройство на открытом воздухе, рядом с газовой или электрической плитой, в духовках с подогревом или около открытого огня.
12. Не оставляйте прибор без присмотра во время использования.
13. Этот вспениватель молока предназначен для нагрева и вспенивания молока или шоколада. Он не предназначен для загущения или нагрева других продуктов, таких как сливки, заварной крем, подливки, вода и т. п.
14. Во время работы всегда закрывайте кувшин крышкой.
15. Не перемещайте устройство во время работы.
16. Прибор не предназначен для использования детьми младше 8 лет. Его могут использовать дети старше 8 лет, если они находятся под постоянным присмотром.
17. Данное устройство может использоваться детьми старше 8 лет и лицами с ограниченными физическими, чувствительными или умственными способностями, а также с недостатком опыта или знаний, если им за ними есть постоянное наблюдение или предоставлена инструкция относительно безопасного использования устройства, и пользователь понимает все риски использования.
18. Необходимо пристальное наблюдение за детьми, когда они пользуются любимым устройством или, устройство работает рядом с ними.



РУССКИЙ

2. КОМПОНЕНТЫ УСТРОЙСТВА

1. Крышка
2. Уплотнительное кольцо
3. Аксессуар для взбивания молока
4. Аксессуар для горячего шоколада 1
5. Кувшин
6. Нагревательная основа с лепестком для намотки шнура
7. Кнопка включения и переключения функций
8. Рукоятка
9. Венчик с пружиной из нержавеющей стали
10. Аксессуар для горячего шоколада 2

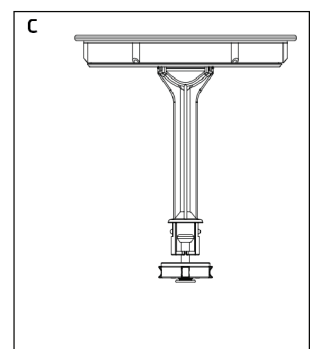
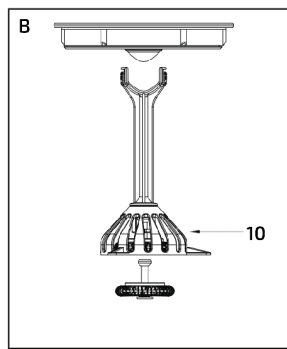
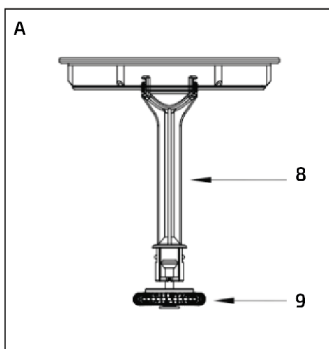
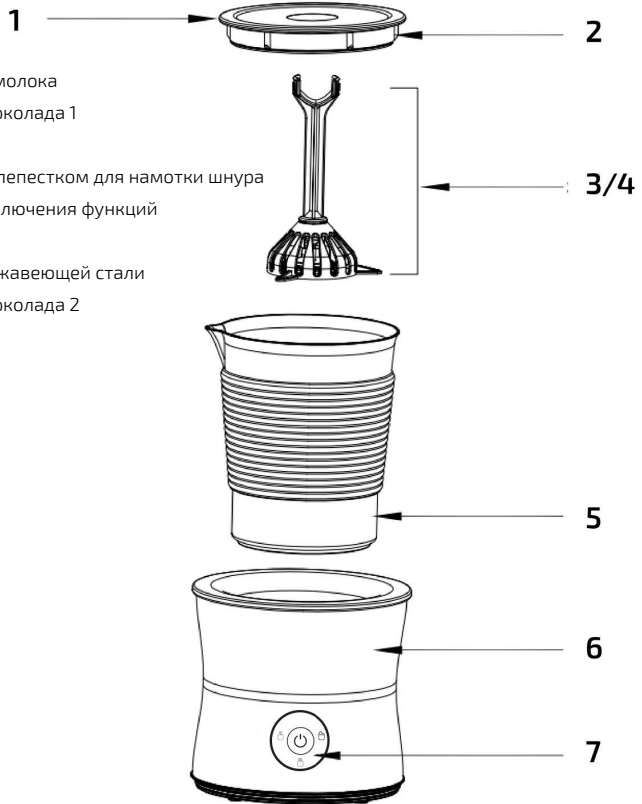

3. ПЕРЕД ПЕРВЫМ ИСПОЛЬЗОВАНИЕМ

- Достаньте продукт из коробки и удалите все упаковочные материалы.
- Очистите кувшин и аксессуары, как описано в разделе «Чистка и обслуживание».
- Тщательно высушите все части прибора, особенно нижнюю часть основания устройства, перед использованием.
- Полностью размотайте шнур питания.
- Подключите шнур питания к заземленной розетке, загорится красный индикатор питания.

4. ЭКСПЛУАТАЦИЯ УСТРОЙСТВА

Вспениватель молока предназначен для взбивания и разогрева молока и шоколада. Для этого прибора подходят следующие виды молока:

- Свежее молоко
- Ультрапастеризованное молоко (коровы, овцы и козы)
- Безлактозное молоко
- Соевое молоко и другие альтернативные вид молока



Символ	Функции	Применение	Аксессуар	Количество
	Горячая молочная пена	Густая пена идеально подходит для капучино или латте маккиато.		Мин. 100 мл. Макс. 200 мл.
	Холодная молочная пена	Холодная молочная пена идеально подходит для напитков фраппе, коктейлей, холодного кофе или десертов.		Мин. 100 мл. Макс. 200 мл.
	Горячее молоко	Эта функция позволяет быстро и легко нагреть молоко. Идеально подходит для кофе латте или чашки теплого молока.		Мин. 100 мл. Макс. 400 мл.
	Горячий шоколад	Эта функция позволяет готовить горячий шоколад из измельченного шоколада.		Мин. 100 мл Макс. 300 мл Шоколад-Макс 34 г



РУССКИЙ

Приготовление горячей молочной пены.



Примечание: для этой функции используйте насадку для молока.

1. Вставьте насадку для молока в кувшин вертикально. Магнит прикрепит его к основанию изделия.
2. Наполните кувшин молоком, убедившись, что оно превышает отметку MIN и не превышает отметку MAX.
3. Поставьте кувшин на нагревательную подставку.
4. Закройте кувшин крышкой и убедитесь, что конец насадки для молока правильно входит в крышку. Слегка нажмите на крышку, чтобы убедиться, что она плотно закрыта.
5. Нажимайте кнопку  питания, пока не загорится красный индикатор.
6. Устройство автоматически выключится примерно через 4 минуты, но его можно остановить вручную нажав на кнопку в любой момент .

Примечание. Вентилятор устройства может продолжать работать после завершения процесса.

Приготовление холодной молочной пены.

Примечание: для этой функции используйте насадку для молока.



1. Вставьте насадку для молока в кувшин вертикально. Магнит прикрепит его к основанию изделия.
2. Наполните кувшин молоком, убедившись, что оно превышает отметку MIN и не превышает отметку MAX.
3. Поставьте кувшин на нагревательную подставку.
4. Закройте кувшин крышкой и убедитесь, что конец насадки для молока правильно входит в крышку. Слегка нажмите на крышку, чтобы убедиться, что она плотно закрыта.
5. Нажимайте на кнопку  пока не загорится синий свет.
6. Устройство автоматически выключится примерно через 3 минуты, но его можно остановить вручную нажав на кнопку в любой момент .

Примечание. Вентилятор устройства может продолжать работать после завершения процесса.



Приготовление горячего молока



Примечание: для этой функции используйте насадку для молока.

1. Вставьте насадку для молока без пружины из нержавеющей стали в кувшин вертикально. Магнит прикрепит его к основанию изделия.
2. Наполните кувшин молоком, убедившись, что оно превышает отметку MIN и не превышает отметку MAX.
3. Поставьте кувшин на нагревательную подставку.
4. Закройте кувшин крышкой и убедитесь, что конец насадки для молока правильно входит в крышку. Слегка нажмите на крышку, чтобы убедиться, что она плотно закрыта.
5. Нажимайте кнопку,  пока не загорится красный индикатор.
6. Устройство автоматически выключится примерно через 5 минут, но его можно остановить вручную нажав на кнопку в любой момент. 

Примечание. Вентилятор устройства может продолжать работать после завершения процесса.

Приготовление горячего шоколада

Примечание: для этой функции используйте аксессуары для приготовления шоколада.

1. Вставьте молочную насадку вместе с шоколадной насадкой в кувшин вертикально. Магнит прикрепит их к основанию изделия.
2. Наполните кувшин молоком, убедившись, что оно превышает отметку MIN и не превышает отметку MAX.
3. Добавьте в молоко измельченный шоколад. Для получения оптимального результата рекомендуется измельчать шоколад на мелкие кусочки. Также подойдет молотый или порошкообразный шоколад.
4. Закройте кувшин крышкой и убедитесь, что конец насадки для молока правильно входит в крышку. Слегка нажмите на крышку, чтобы убедиться, что она плотно закрыта.
5. Нажимайте кнопку,  пока не загорится фиолетовый индикатор.
6. Устройство автоматически выключится примерно через 6,5 минут, но его можно остановить вручную нажав на кнопку в любой момент .

Примечание. Вентилятор устройства может продолжать работать после завершения процесса.



РУССКИЙ

Аксессуары

Принадлежности для горячей и холодной молочной пены



Принадлежности для горячего молока (без пружины)

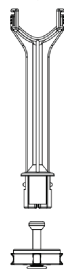

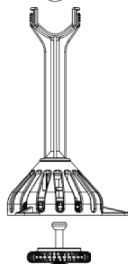

Аксессуар для горячего шоколада (с пружиной)





5. ЧИСТКА И ОБСЛУЖИВАНИЕ УСТРОЙСТВА

- Выключите устройство, отсоедините насадку для вспенивания молока и дайте ему остыть перед чисткой или хранением.
- Снимите уплотнительное кольцо с крышки для более глубокой очистки.
- Извлеките из кувшина все аксессуары и очистите их по отдельности.
- Никогда не используйте агрессивные или абразивные чистящие средства или тряпки / губки для чистки прибора или его принадлежностей.
- Очищайте прибор и его аксессуары после каждого использования.

			
Крышка	✓	✓	✓
Уплотнительное кольцо	✓	✓	✓
Аксессуары для молока и горячего шоколада	✓	✓	✓
Кувшин	✓	✓	✓
Нагревательная основа	—	—	✓





РУССКИЙ

6. ТЕХНИЧЕСКИЕ ХАРАКТЕРИСТИКИ

Модель: Power Moca Spume 5000

Артикул: 01518

Мощность: 650 Вт

Напряжение и частота: 220–240 В, 50/60 Гц

Сделано в Китае | Разработано в Испании

7. УТИЛИЗАЦИЯ СТАРЫХ ЭЛЕКТРИЧЕСКИХ ИЗДЕЛИЙ



Европейская директива 2012/19 / EU об утилизации электрического и электронного оборудования (WEEE) устанавливает, что старые бытовые электроприборы нельзя утилизировать вместе с обычными несортированными муниципальными отходами. Старые приборы должны собираться отдельно, чтобы оптимизировать утилизацию и переработку содержащихся в них материалов, а также снизить воздействие на здоровье человека и окружающую среду. Перечеркнутый символ «мусорная корзина» на изделии напоминает вам о вашей обязанности правильно утилизировать прибор. Если устройство имеет встроенную батарею или использует аккумуляторы, их следует извлечь из прибора и утилизировать соответствующим образом. Потребители должны связаться со своими местными властями или розничным продавцом для получения информации относительно правильной утилизации старых приборов и / или их батарей.



8. СЕРВИСНОЕ ОБСЛУЖИВАНИЕ И ГАРАНТИЯ

На данный продукт предоставляется гарантия в течение 2 лет с даты покупки, при условии предоставления документа, подтверждающего покупку, нахождения продукта в отличном физическом состоянии и правильном пользовании, как описано в этом руководстве по эксплуатации.

Гарантия не распространяется на следующие ситуации:

- Продукт использовался в целях, отличных от предназначенных для него, использовался неправильно, подвергался падению, воздействию влаги, погружению в жидкие или коррозионные вещества, а также другим неисправностям, связанным с воздействием покупателя.
- Продукт был разобран, модифицирован или отремонтирован лицами, не уполномоченными официальной службой технической поддержки Secotec.
- Неисправности, возникающие в результате износа его расходных или запасных частей из-за постоянного использования.
- Гарантийное обслуживание покрывает все производственные дефекты вашего устройства в течение 2 лет, в соответствии с действующим законодательством, за исключением расходных деталей. В случае неправильного использования гарантия не распространяется. Если в любой момент вы обнаружите какие-либо проблемы с вашим продуктом или у вас возникнут какие-либо сомнения, обращайтесь в Официальный сервисный центр Secotec

Smart Group

Сайт: <https://service.smartgroup.ua/>

№ тел.: 0 800 300 245



ENGLISH

1. SAFETY INSTRUCTIONS

Read these instructions thoroughly before using the appliance. Keep this instruction manual for future reference or new users.

1. Make sure that the mains voltage matches the voltage stated on the rating label of the appliance and that the wall outlet is grounded.
2. This appliance is designed for household only. Do not use it for commercial or industrial purposes.
3. Do not immerse the cord, plug, or any non-removable part of the appliance in water or any other liquid, nor expose the electrical connections to water. Make sure your hands are dry before handling the plug or switching on the appliance.
4. Check the power cord regularly for visible damage. If the cord is damaged, it must be replaced by the official Technical Support Service of Cecotec in order to avoid any type of danger.
5. Clean all the surfaces that have been in contact with food after every use.
6. Accessible surfaces can become very hot during and immediately after operation. Use gloves or any other type of protection in order to avoid burns.
7. This appliance can only be operated with jug and accessories provided.
8. Do not operate the appliance without jug or empty.
9. Do not twist, bend, strain, or damage the power cord in any way. Protect it from sharp edges and heat sources. Do not let it touch hot surfaces. Do not let the cord hang over the edge of the working surface or countertop.

10. Never disconnect the mains plug from the socket by the cord or with wet hands.
11. Do not use outdoors, near a gas or electric hob, in heated ovens or near open flames.
12. Do not leave the appliance unattended whilst in use.
13. This milk frother is designed for heating and frothing milk or chocolate. It is not intended to thicken or heat other foods such as cream, custard, gravies, water etc.
14. The lid must always be placed on the jug during operation.
15. Do not move the device during operation.
16. The appliance is not intended to be used by children under the age of 8. It can be used by children over the age of 8, as long as they are given continuous supervision.
17. This appliance can be used by children aged 8 and above, and persons with reduced physical, sensory or mental capabilities or lack of experience and knowledge, as long as they have been given supervision or instruction concerning the use of the appliance in a safe way and understand the hazards involved. Children shall not play with the appliance.
18. Supervise young children to make sure that they do not play with the appliance. Close supervision is necessary when the appliance is being used by or near children.



ENGLISH

2. PARTS AND COMPONENTS

- 1. Lid
- 2. Sealing ring
- 3. Milk accessory
- 4. Chocolate accessory 1
- 5. Jug
- 6. Heating base with cord-winder tab
- 7. Power button and function selector
- 8. Handle
- 9. Whisk with stainless-steel spring
- 10. Chocolate accessory 2

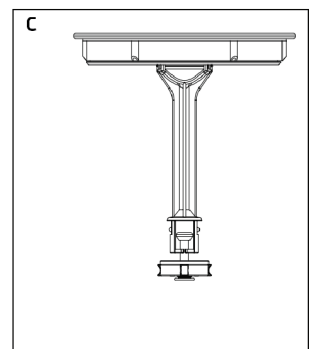
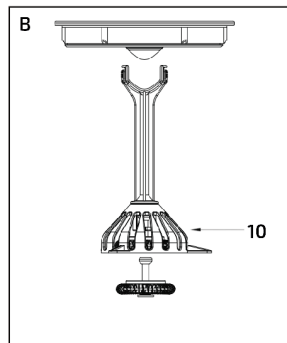
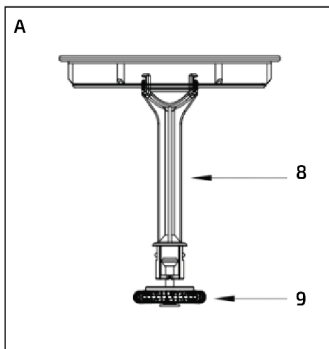
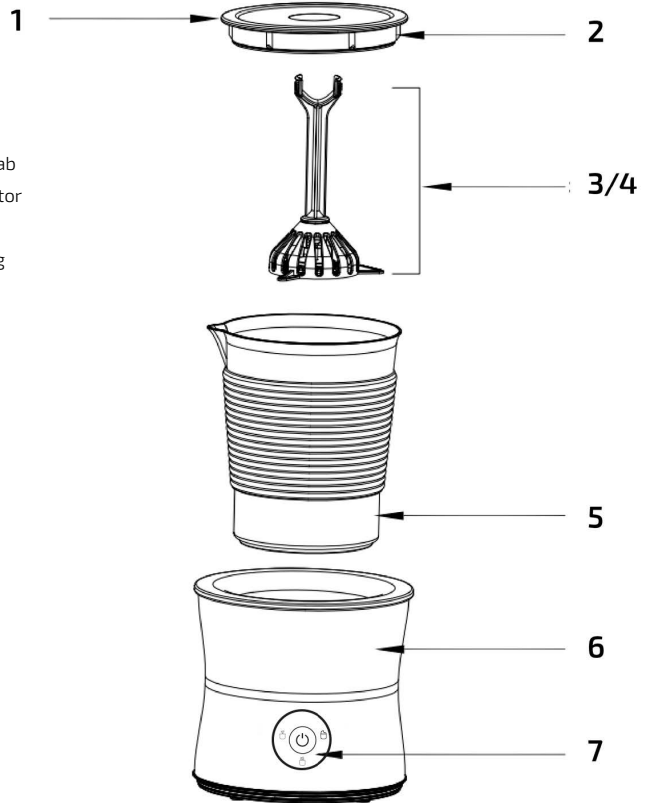







3. BEFORE USE

- Take the product out of the box and remove all packaging materials.
- Clean the jug and the accessories as it is explained in the "Cleaning and maintenance" section.
- Thoroughly dry all the parts of the appliance, especially the bottom part of the product's base, before operating.
- Unwind the power cord completely.
- Connect the power cord to an earthed socket, the red power light will turn on.

4. OPERATION

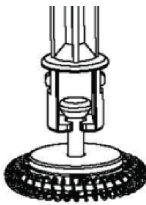
This milk frother is intended for frothing and heating milk and chocolate. The following types of milks are suitable for this appliance:

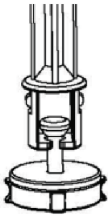
- Fresh milk
- UHT milk (cows, sheep and goats)
- Lactose-free milk
- Soya milk and other alternatives

Symbol	Function	Application	Accessory	Quantities
	Hot milk froth	Thick froth is perfect for cappuccino or latte macchiato.		MIN 100 ml MAX 200 ml
	Cold milk froth	Cold, creamy froth is perfect for frappe drinks, cocktails, iced coffee or deserts.		MIN 100 ml MAX 200 ml
	Hot milk	This function heats up milk in a fast and easy way. Perfect for latte coffees or cups of warm milk.		MIN 100 ml MAX 400 ml
	Hot chocolate	This function prepares hot chocolate with chopped chocolate.		MIN 100 ml MAX 300 ml Chocolate MAX 34 g







ENGLISH

Preparing hot milk froth



Note: use the milk accessory for this function.

1. Introduce the milk accessory vertically in the jug. A magnet will attach it to the product's base.
2. Fill the jug with milk, making sure it is over the MIN mark and that it does not exceed the MAX mark.
3. Place the jug on the heating base.
4. Close the jug with the lid and make sure the milk accessory's end fits properly in the lid. Slightly press the lid to ensure it is properly closed.
5. Press the power button  until the red light turns on.
6. The device will automatically turn off after approximately 4 minutes, but it can be stopped manually at any moment by pressing .

Note: the device's fan may continue to run after the process has finished.

Preparing cold milk froth



Note: use the milk accessory for this function.

1. Introduce the milk accessory vertically in the jug. A magnet will attach it to the product's base.
2. Fill the jug with milk, making sure it is over the MIN mark and that it does not exceed the MAX mark.
3. Place the jug on the heating base.
4. Close the jug with the lid and make sure the milk accessory's end fits properly in the lid. Slightly press the lid to ensure it is properly closed.
5. Press the button  until the blue light turns on.
6. The device will automatically turn off after approximately 3 minutes, but it can be stopped manually at any moment by pressing .

Note: the device's fan may continue to run after the process has finished.

Preparing hot milk

Note: use the milk accessory for this function.

1. Introduce the milk accessory, without the stainless-steel spring, vertically in the jug. A magnet will attach it to the product's base.
2. Fill the jug with milk, making sure it is over the MIN mark and that it does not exceed the MAX mark.
3. Place the jug on the heating base.
4. Close the jug with the lid and make sure the milk accessory's end fits properly in the lid. Slightly press the lid to ensure it is properly closed.
5. Press the button  until the red light turns on.
6. The device will automatically turn off after approximately 5 minutes, but it can be stopped manually at any moment by pressing .

Note: the device's fan may continue to run after the process has finished.







ENGLISH

Preparing hot chocolate

Note: use the chocolate accessories for this function.

1. Introduce the milk accessory together with the chocolate accessories vertically in the jug. A magnet will attach it to the product's base.
2. Fill the jug with milk, making sure it is over the MIN mark and that it does not exceed the MAX mark.
3. Add chopped chocolate to the milk. For optimal results, it is suggested to break chocolate into small pieces. Ground or powdered chocolate is also suitable.
4. Close the jug with the lid and make sure the milk accessory's end fits properly in the lid. Slightly press the lid to ensure it is properly closed.
5. Press the button  until the purple light turns on.
6. The device will automatically turn off after approximately 6.5 minutes, but it can be stopped manually at any moment by pressing .

Note: the device's fan may continue to run after the process has finished.

Accessories

Accessory for hot and cold milk froth

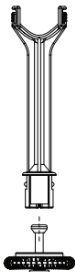



ENGLISH

Accessory for hot milk (without spring)

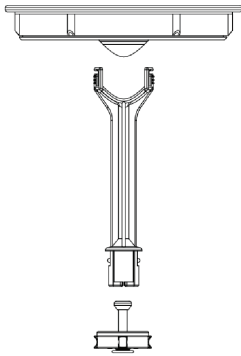

Accessory for hot chocolate (with spring)

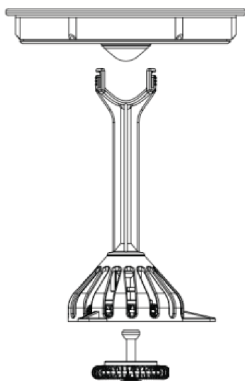



5. CLEANING AND MAINTENANCE

- Turn off, unplug the milk frother and allow it to cool down before cleaning or storing it.
- Remove the sealing ring from the lid for a deeper cleaning.
- Remove any accessories from inside the jug and clean them all separately.
- Never use harsh or abrasive cleaning agents or cloths/pads to clean the appliance or its accessories.
- Clean the appliance and its accessories after each use.





ENGLISH

			
Lid	✓	✓	✓
Sealing ring	✓	✓	✓
Milk and chocolate accessories	✓	✓	✓
Jug	✓	✓	✓
Heating base	—	—	✓

6. TECHNICAL SPECIFICATIONS

Model: Power Moca Spume 5000

Product reference: 01518

Power: 650 W

Voltage and frequency: 220-240 V, 50/60 Hz

Made in China | Designed in Spain





ENGLISH

7. DISPOSAL OF OLD ELECTRICAL APPLIANCES



The European directive 2012/19/EU on Waste Electrical and Electronic Equipment (WEEE), specifies that old household electrical appliances must not be disposed of with the normal unsorted municipal waste. Old appliances must be collected separately, in order to optimize the recovery and recycling of the materials they contain, and reduce the impact on human health and the environment.

The crossed out "wheeled bin" symbol on the product reminds you of your obligation to dispose of the appliance correctly. If the product has a built-in battery or uses batteries, they should be removed from the appliance and disposed of appropriately.

Consumers must contact their local authorities or retailer for information concerning the correct disposal of old appliances and/or their batteries.

8. TECHNICAL SUPPORT SERVICE AND WARRANTY

This product is under warranty for 2 years from the date of purchase, as long as the proof of purchase is submitted, the product is in perfect physical condition, and it has been given proper use, as explained in this instruction manual.

The warranty will not cover the following situations:

- The product has been used for purposes other than those intended for it, misused, beaten, exposed to moisture, immersed in liquid or corrosive substances, as well as any other fault attributable to the customer.
- The product has been disassembled, modified, or repaired by persons, not authorised by the official Technical Support Service of Cecotec.
- Faults deriving from the normal wear and tear of its parts, due to use.

The warranty service covers every manufacturing defects of your appliance for 2 years, based on current legislation, except consumable parts. In the event of misuse, the warranty will not apply. If at any moment you detect any problem with your product or have any doubt, do not hesitate to contact Cecotec Technical Support Service at **+34 96 321 07 28**.





www.cecotec.es

Grupo Cecotec Innovaciones S. L.
C/de la Pinadeta s/n, 46930
Quart de Poblet, Valencia, Spain

