

# Бездротовий ручний пиросос

## Інструкція з використання





# Зміст

Знайомство з пристроєм.....	4
Екран.....	6
Кнопки.....	8
Установка.....	9
Використання.....	10
Обслуговування.....	14
Основні параметри.....	24
Усунення несправностей.....	25
Гарантійний талон.....	27
Доповнення до інструкції по експлуатації.....	28

# Знайомство з пристроєм

## Пилосос

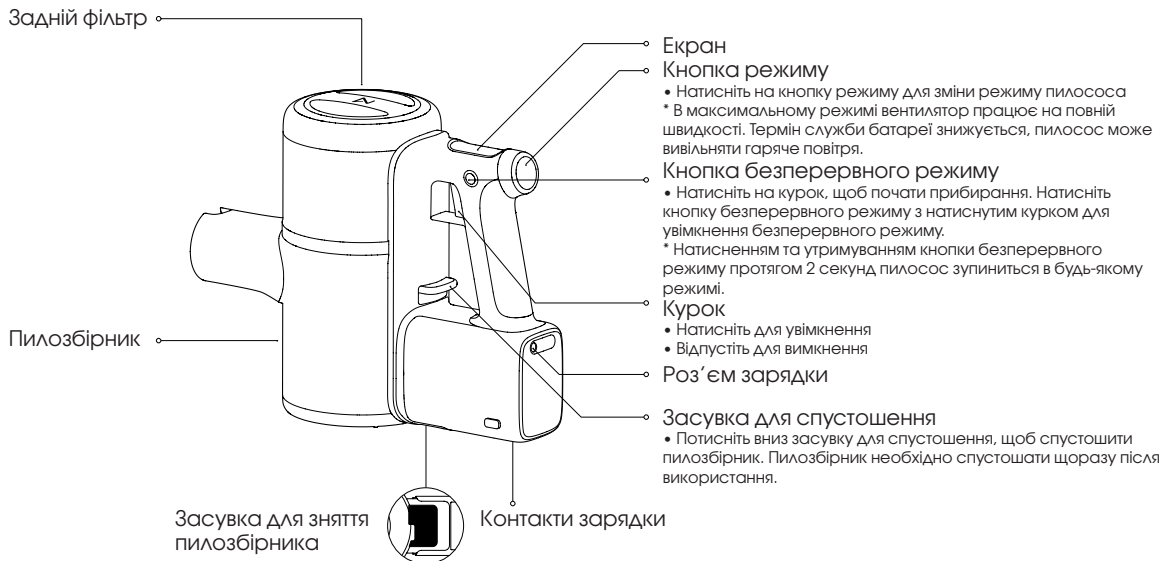

# Знайомство з пристроєм

## Список деталей

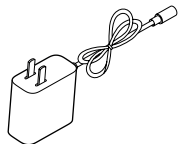

Джерело живлення

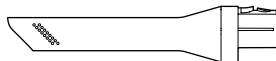

Щілинна насадка

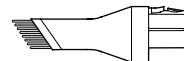

Щітка для пилу

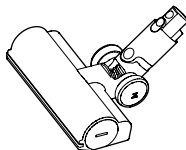

Щітка для килимів

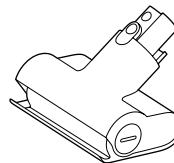

Моторизована міні-щітка

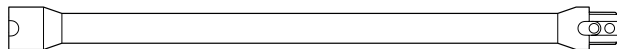

Трубка



Гнучкий шланг

# Екран

Бездротовий пилосос Roborock оснащений 1,3-дюймовим OLED-дисплеєм, який відображає відповідну інформацію в реальному часі.

## Режим очікування та режим роботи



Примітка.

1. Індикатор часу роботи з'явиться після декількох секунд використання.
2. Час роботи, що залишиться відображається тільки для довідки та може відрізнятися від фактичного часу роботи.

# Екран

## **Зарядка**

Коли батарея заряджається, на екрані відображається відповідна анімація та рівень заряду батареї. Екран автоматично вимкнеться після 1 хвилини бездіяльності.

## **Помилка**

Якщо під час роботи пилососа виникає помилка, на екрані відобразиться повідомлення про помилку. Детальну інформацію див. в розділі «Усунення неполадок».

## **Вибір мови**

Натисніть та утримуйте кнопку режиму протягом 10 секунд, щоб перейти до інтерфейсу вибору мови. Натисніть кнопку режиму, щоб прокрутити доступні варіанти мов. Натисніть на курок, щоб підтвердити вибір мови та вийти з інтерфейсу вибору мов.

# Кнопки

## Кнопка безперервного режиму

Натисніть кнопку безперервного режиму для увімкнення безперервного режиму. На екрані з'явиться значок безперервного режиму. Натисніть на курок в безперервному режимі, щоб запустити пилосос та увімкнути його безперервну роботу. У безперервному режимі пилосос не припиняє роботу, коли курок відпущений. Ще раз натисніть на курок, щоб вимкнути безперервний режим та зупинити прибирання.

Примітка.

1. Натиснення на курок під час роботи пилососа в безперервному режимі жодним чином не вплине на роботу.
2. Натиснення та утримання кнопки безперервного режиму протягом 2 секунд в будь-якому активному режимі зупинить пилосос.

## Кнопка перемикання режиму

Коли пилосос вимкнений, натисніть кнопку перемикання режиму для перемикання режимів «Економний», «Стандартний» та «Максимальний». На екрані відобразиться відповідний значок.

Примітка

Пилосос перейде в «Стандартний» режим після вимкнення або під час зарядки.

## Курок

Натисніть на курок, щоб почати прибирання. При відпусканні курка пилосос припинить роботу та перейде до режиму очікування, якщо не увімкнено безперервний режим. Екран автоматично вимкнеться після 30 секунд бездіяння, а пилосос автоматично вимкнеться після 1 хвилини бездіяння.

Примітка.

1. Пилосос припинить роботу під час зарядки
  2. Недостатнє живлення або інші помилки можуть спричинити збій пилососа.
- Детальну інформацію див. в розділі «Усунення несправностей».



# УСТАНОВКА

## Збірка пилососу та аксесуарів

Варіант 1.

Під'єднайте трубку до пилососу, потім підключіть аксесуар

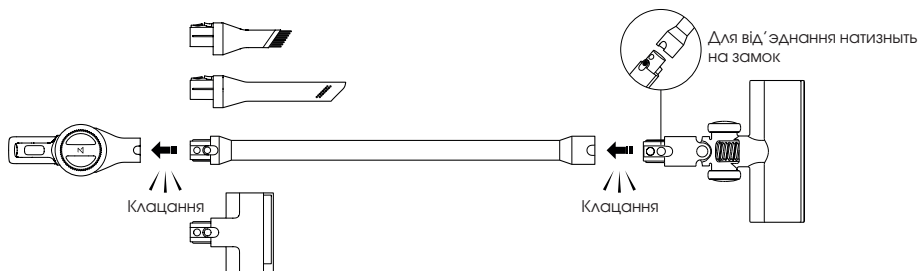

Варіант 2.

Під'єднайте аксесуар безпосередньо до пилососа

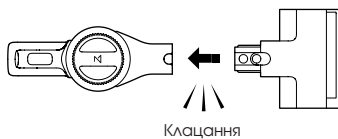

Варіант 3.

Під'єднайте до пилососа гнучкий шланг, потім під'єднайте аксесуар.

\* Моторизовані аксесуари, як наприклад міні-щітка або щітка для килимів, не можна використовувати разом з гнучким шлангом.

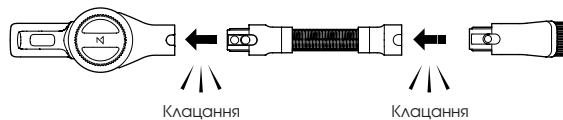

# Використання

## Використання пилососа

1. При використанні пилососа із щіткою для килимів або моторизованою міні-щіткою на поверхні деяких тканин можуть утворитися катишки або їх прибирання може бути ускладнено. Якщо це все ж таки трапилось, то рекомендуємо використовувати щітку для пилу або щілинну насадку для прибирання цих поверхонь.
2. Перед прибиранням підлог з гладкою поверхнею, наприклад, паркету або плитки, переконайтеся, що в щітці для килимів відсутні гострі об'єкти, які можуть подряпати покриття.
3. Перед використанням пилососа переконайтеся, що пилосбірник, мультициклонна система та фільтри встановлені належним способом.
4. Не закривайте випускний отвір для повітря під час роботи пилососа.
5. Пилосос призначений для домашнього використання.  
Муку або інший дрібний пил можна всмоктувати пилососом тільки в невеликих кількостях.
6. Для запобігання пошкодження пилососа або підлоги не використовуйте пилосос для прибирання гострих об'єктів, наприклад, іграшок або цвяхів.
7. Завжди приймайте в розрахунок середовище під час прибирання, особливо поблизу сходів та вікон.
8. Для запобігання пошкодження в результаті падіння не розміщуйте пилосос на підвищених поверхнях, таких як столи, полиці, а також не опирайте пилосос на інші об'єкти.
9. Обертання щітки для килимів може привести до нерівномірного полірування підлоги. Це можна легко виправити, витерши підлогу мокрою тканиною або натерши її воском.

## Автоматичне вимкнення

1. Якщо застрягне будь-яка з частин, що обертаються, то пилосос автоматично вимкнеться. Усуньте проблему, щоб продовжити прибирання.
2. Якщо двигун нагрівається занадто сильно, то пилосос автоматично вимкнеться. Перед продовженням дочекайтеся повернення температури до нормального значення.

## Підтримання чистоти щітки

1. Електричні щітки при використанні зупиняться автоматично, якщо вони засміщені брудом або довгими волокнами. Якщо це сталося, то приберіть сміття перш, ніж продовжити.
2. Перед чисткою від'єднайте щітку від пилососа. Не вмикайте пилосос, якщо щітка не під'єднана.

# Використання

Запобіжні заходи:

1. Остерігайтеся гострих об'єктів, що застрягли в роликів.
2. Якщо сміття, що застрягло в роликів не вдалося витягнути без прикладання зусиль, див. розділ «Очистка роликів» для інструкцій зі зняття роликів.

## Зарядка

Коли батарея заряджається, на екрані відображається відповідна анімація та рівень заряду батареї.

Екран автоматично вимкнеться після 1 хвилини без діяння.

Примітка.

1. Під час зарядки зображення на екрані для зручності направлено до користувача.
2. Під час зарядки пиросос перейде до режиму зарядки, а всі решта функцій будуть зупинені.
3. Після безперервного використання в максимальному режимі температура батареї підвищиться. В результаті цього процес зарядки може зайняти більше часу.
4. Коли батарея розряджена, екран пирососа увімкнеться тільки через деякий час після початку зарядки.

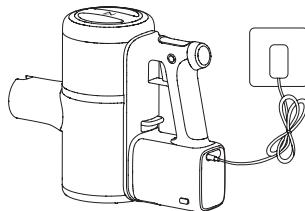

Зарядка за допомогою джерела живлення

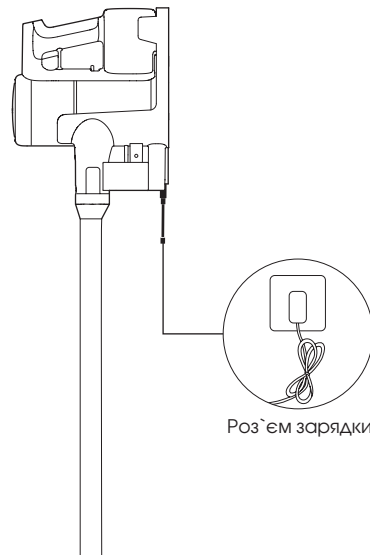

Роз'єм зарядки

Зарядка за допомогою зарядної підставки

# Використання

## Використання щіток

### 1. Щілинна насадка:

Вузькі щілини, в тому числі плінтуси, кути та сходинки.

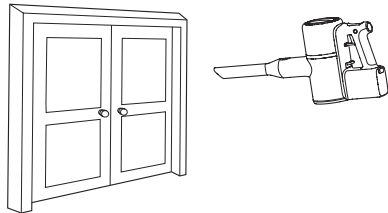

### 2. Щітка для пилу:

Очистка диванів, крісел та інших м'яких меблів, а також рівних поверхонь від пилу.

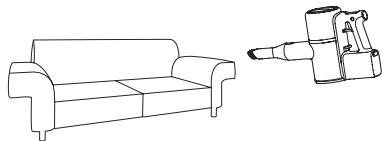

### Порада:

Щітку для пилу можна використовувати окремо для очистки пилососа та інших предметів в домі.

### 3. Моторизована міні-щітка:

Очистка ліжок, диванів та м'яких меблів від пилу та кліщів.

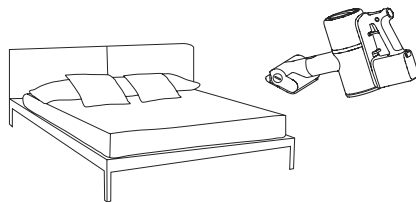

# Використання

## Використання щіток

### 4. Щітка для килимів

Для прибирання килимів з коротким та середнім ворсом під'єднайте трубку. Щітку для килимів також можна використовувати на підлогах з поверхнями, які легко піддаються дряпанню.

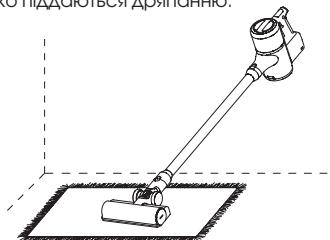

Підвищення потужності на килимах вмикається автоматично при установці щітки для килимів.

При виявленні килима сила всмоктування автоматично збільшується до максимальної для найбільш глибокого очищення.

При виявленні відсутності килима, пилосос повертається в попередній режим.

Примітка.

1. Підвищення потужності на килимах не вмикається при прибиранні в режимі «Максимальний».
2. Для прибирання підлог, поверхні яких легко піддаються дряпанню використовуйте щітку для килимів.

### 5. Гнучкий шланг:

Під'єднайте щітку для пилу або щілинну насадку, щоб виконати прибирання невеликих або вузьких просторів, наприклад комоди або салону автомобіля.

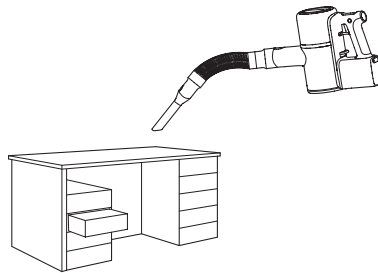

# Обслуговування

## Гарантія, що розповсюджується на виріб

1. Використовуйте тільки оригінальні частини. Використання неоригінальних частин може вилунити на Ваше право на гарантійне обслуговування.
2. Якщо аксесуар або фільтр застряг, пилосос запуститься та перед вимкненням кілька разів зупиниться. Очистіть фільтри та аксесуар перш ніж продовжити використання.
3. Якщо пристрій не буде використовуватися протягом тривалого часу, його необхідно повністю зарядити, вимкнути та зберігати в сухому, прохолодному місці. Не розміщуйте пилосос в місцях з високим рівнем вологості або під прямим сонячним промінням. Заряджайте пилосос щонайменше кожні 3 місяці, щоб уникнути пошкодження батареї.

## Очистка пилососа

Очищайте пилосос сухою, м'якою тканиною.

## Спустошення пилозбірника

1. Якщо пилозбірник закладений, сила всмоктування знижується. Спустоште його перш, ніж продовжити прибирання. Перед очисткою пилозбірника вимкніть пилосос від електромережі та не вмикайте його.

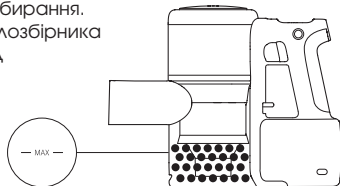

2. Щоб спустошити пилозбірник, натисніть на кнопку відкриття пилозбірника на передньому боці рукоятки в напрямку, указаному стрілкою, після цього викиньте його вміст до кошика для сміття. Пилозбірник необхідно спустошати щонайменше раз в тиждень.

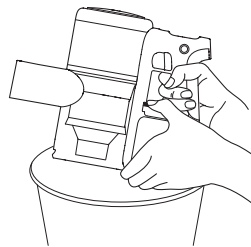
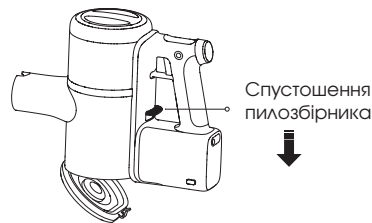

# Обслуговування

## Очистка пилозбірника

3. Натисніть на засувку для зняття пилозбірника поруч із пилозбірником, щоб зняти пилозбірник для чищення.

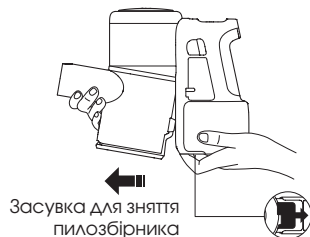

4. Пилозбірник необхідно промивати водою щонайменше раз в місяць. Контакти зарядки раз в місяць також необхідно витирати м'якою, сухою тканиною.

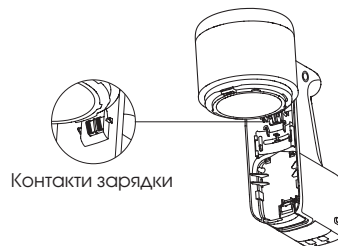
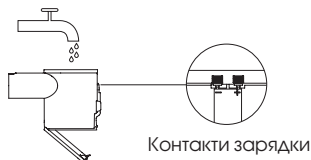

Примітка.

1. Не очищайте фільтр за допомогою м'яких засобів, поліролей або освіжувачів повітря.
2. Не ставте пилозбірник в посудомийну машину або подібні пристрої.

5. Після того, як пилозбірник повністю висух, установіть його на місце, як показано на малюнку.

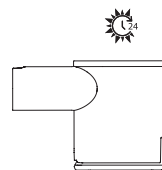

# Обслуговування

## Установка пілозбірника

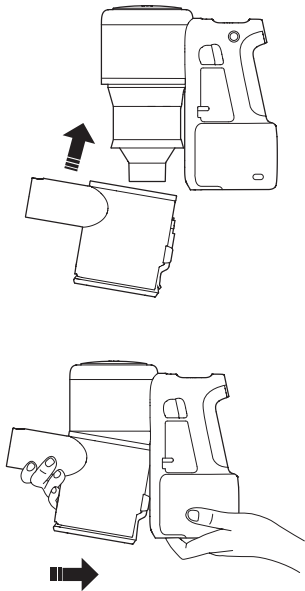

## Очистка переднього фільтра та мультициклонної системи

\*Передній фільтр та мультициклонну систему слід очищати не рідше одного разу в місяць.

1. Вимкніть пиросос від електромережі перед його очисткою та не натискайте на курок живлення під час чистки.
2. Регулярно перевіряйте та очищайте передній фільтр відповідно до інструкції, щоб забезпечити максимальну продуктивність.
3. При прибиранні дрібного пилу або при прибиранні в режимі «Максимальний» очистка переднього фільтра може знадобитися частіше.

1. Зніміть пілозбірник, як показано на малюнку.

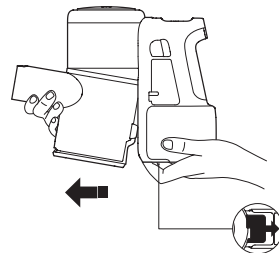



# Обслуговування

## Зняття переднього фільтра та мультициклонної системи

2. Покрутіть мультициклонну систему проти годинникової стрілки, як показано на малюнку.

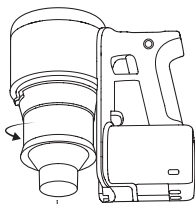

Мультициклонна система

3. Зніміть фільтр



4. Промийте холодною водою передній фільтр та мультициклонну систему до повної очистки та дайте їм висохнути.



5. Висушіть передній фільтр та мультициклонну систему протягом 24 годин.

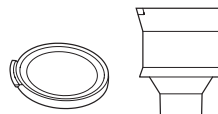

Увага! Не очищайте фільтр в посудомийній машині, пральній машині, сушці, духовій шафі, мікрохвильовій печі, за допомогою гарячого повітря чи вогню.

6. Після висушування зберіть передній фільтр та мультициклонну систему.

# Обслуговування

## Установка переднього фільтра та мультициклонної системи

1. Установіть передній фільтр, як показано на малюнку.

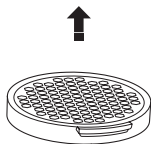

2. Розмістіть передній фільтр з правого боку мультициклонної системи та легко потисніть його вліво, щоб вимкнути «Замок блокування за відсутності фільтра». Після того, як замок став в роз'єм, натисніть на фільтр, щоб закріпити його на місці.

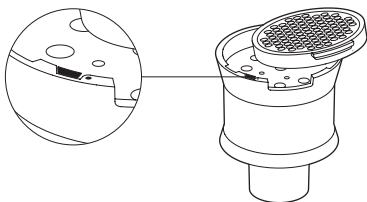

3. Розмістіть мультициклонну систему та пилосос так, як показано на малюнку та поверніть їх за годинниковою стрілкою, щоб закріпити на місці.

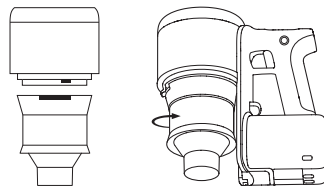

4. Нахиліть пилосбірник та засуньте його в пилосос.

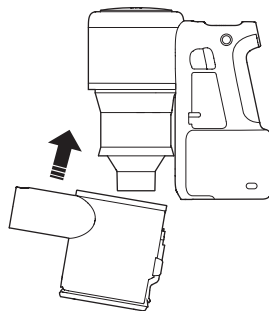

# Обслуговування

## Установка переднього фільтра та мультициклонної системи

5. Аккуратно нажмите на пилосборник в указанном направлении, пока не почуваете щелчка, что пилосборник закреплен на месте.

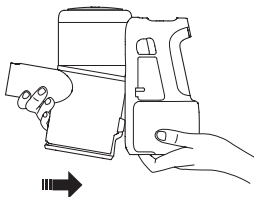

## Очистка заднего фильтра

\* Рекомендуется мыть задний фильтр каждые два месяца.

1. Снимите задний фильтр, повернув против часовой стрелки и вытянув его.

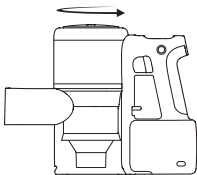

2. Промойте внутреннюю часть заднего фильтра водой, одновременно оборачивая его, чтобы очистить все щели. После этого аккуратно постучите фильтром по раковине, чтобы удалить остатки грязной воды.

3. Повторите процесс 4-5 раз до тех пор, пока фильтр не будет чистым.

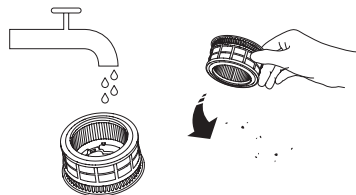

4. Дайте фильтру полностью высохнуть в течение 24 часов.

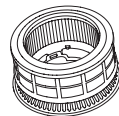

# Обслуговування

## Очистка заднього фільтра

\* Рекомендується мити задній фільтр кожні два місяці.

5. Після висушування встановіть фільтр, поєднавши його з відміткою розблокування, засунувши в пилосос і повернувши його за годинниковою стрілкою, щоб закріпити його на місці.

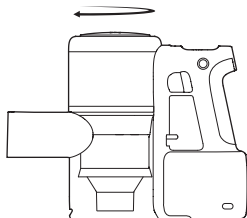

## Очистка роликів

Для підтримки оптимальної продуктивності, дотримуйтеся цих вказівок при перевірці та очищенні роликів. Перш ніж зняти ролик, зніміть аксесуар з пилососа, щоб випадково не пошкодити його.

Примітка.

Ролики моторизованої міні-щітки та щітки для килимів необхідно витягувати та очищати окремо. З огляду на те, що в щітках є електричні компоненти і підшипники, не рекомендовано мити їх водою.

# Обслуговування

## Очистка моторизованої міні-щітки

1. Утримуйте кришку так, щоб механізм блокування був спрямований на вас. За допомогою монети поверніть замок проти годинникової стрілки та зніміть механізм.

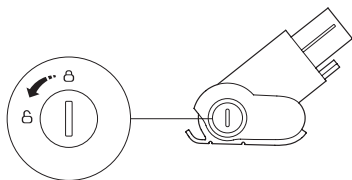

2. Після зняття механізму блокування зніміть ролик.

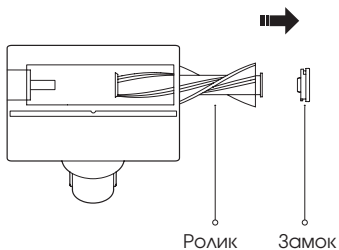

3. Очистіть та вимийте ролик

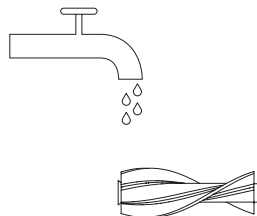

4. Розмістіть ролик вертикально та висушіть його щонайменше протягом 24 годин.



# Обслуговування

## Очистка моторизованої міні-щітки

5. Установіть повністю сухий ролик на місце.

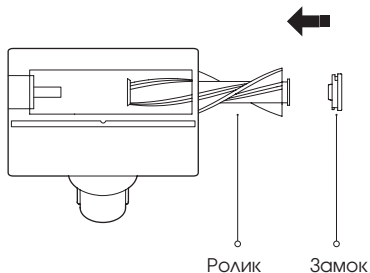

6. Утримуйте кришку так, щоб механізм блокування був спрямований на вас. Встановіть ролик та за допомогою монети поверніть замок проти годинникової стрілки, щоб закріпити його на місці.

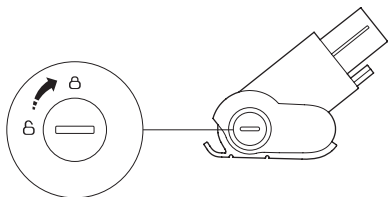

## Очистка щітки для килимів

1. Утримуйте кришку таким чином, щоб механізм блокування був направлений на вас. За допомогою монети поверніть замок проти годинникової стрілки та зніміть механізм.

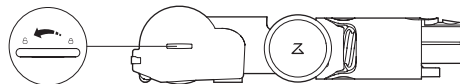

2. Після зняття механізму блокування зніміть ролик.

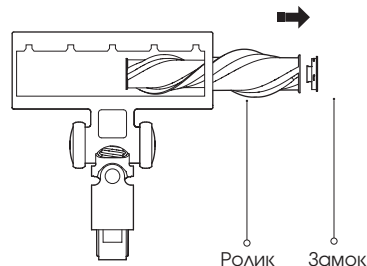

# Обслуговування

## Очистка щітки для килимів

3. Зніміть торцеву кришку з ролика і усуньте волокна, які намоталося на нього.

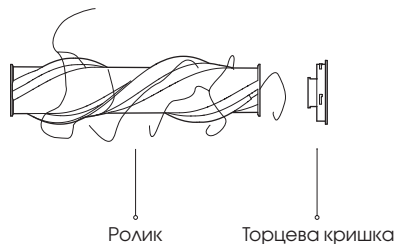

4. Після очистки установіть торцеву кришку на місце.



5. Установіть ролик на місце, як показано на малюнку.

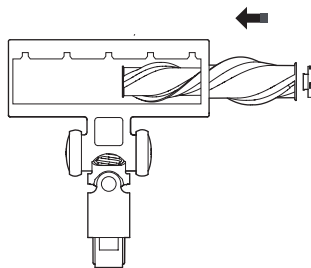

6. Утримуйте кришку так, щоб механізм блокування був спрямований на вас. Встановіть ролик та за допомогою монети поверніть замок проти годинникової стрілки, щоб закріпити його на місці.



# Основні параметри

## Пилосос

Назва	Параметри
Модель	H6M1A
Розміри	284 мм x 111 мм x 221 мм
Батарея	22,2В/3610 мА год (тип) Літієва акумуляторна батарея
Вага	Близько 1,4 кг
Номінальна напруга	22,2 В ---
Номінальна потужність	420 Вт

## Джерело живлення

Назва	Параметри
Модель	BTC03RR
Розміри	65,2 мм x 36,3 мм x 103,3 мм
Номінальний вхідний струм	100-240 В ~ 0,6 А
Номінальний вихідний струм	25,6 В --- 0,8 А
Номінальна частота	50-60 Гц

## Щітка для килимів

Назва	Параметри
Модель	SCDS03RR
Номінальний вхідний струм	16,2 В --- 50 Вт



# Усунення несправностей

Повідомлення про помилки, які відображаються на екрані.

Якщо пилосос працює неправильно, на екрані відобразиться повідомлення про помилку. Подивіться на екран та скористайтеся нижченаведеною таблицею для усунення несправностей.

Значущість помилки	Екран	Рішення
	Низький рівень заряду батареї. Зарядіть перед використанням.	Низький рівень заряду батареї. Зарядіть перед використанням.
	Недопустима температура. Дочекайтеся повернення температури батареї до нормальних значень.	Розмістіть пилосос в прохолодному місці. Дочекайтеся повернення температури батареї до нормальних значень.
	Недопустима температура. Дочекайтеся повернення температури батареї до нормальних значень перед продовженням зарядки.	Від'єднайте пилосос від джерела живлення та розмістіть його в прохолодному місці. Дочекайтеся повернення температури батареї до нормальних значень перед продовженням зарядки.
	Перевірте аксесуар. Можливо аксесуар застряг.	Перевірте чи аксесуар не застряг. Детальну інформацію див. в розділах «Обслуговування» та «Гарантія»
	Повітряний потік заблоковано. Можливо, аксесуар або фільтри закладені.	Переконайтеся, що аксесуар або фільтри не заблоковані та спустоште пилозбірник, якщо він заповнений.
	Внутрішній збій. Зверніться в службу підтримки клієнтів. Код помилки 0X	Зверніться в службу підтримки клієнтів та повідомте код помилки.
	Збій зарядки. Зверніться в службу підтримки клієнтів. Код помилки 0X	
	Помилка вентилятора. Зверніться в службу підтримки клієнтів. Код помилки 0X	

# Усунення несправностей

## Інші помилки

Помилка	Рішення
Екран не вмикається	<ol style="list-style-type: none"><li>1. Можливо, живлення є недостатнім. Повторіть спробу після зарядки. Якщо пристрій не використовується протягом тривалого часу, необхідно повністю зарядити його перед зберіганням, в подальшому – повністю заряджати його не рідше 1 разу в три місяці.</li><li>2. Якщо екран не вмикається після зарядки, зверніться в службу підтримки клієнтів.</li></ol>
Електрична щітка не обертається	<ol style="list-style-type: none"><li>1. Мотор щітки можливо перегрівся. Дайте щітці охолонути перед використанням.</li><li>2. Точка контакту вмикається після зарядки, зверніться в службу підтримки клієнтів.</li></ol>
Підвищення потужності на килимах вмикається при прибиранні на твердій підлозі	В щітку можливо потрапило сміття. Очистіть її та переконайтеся, що вона може вільно обертатися, потім повторіть спробу.
Слабка сила всмоктування	<ol style="list-style-type: none"><li>1. Пилозбірник заповнений та/або фільтри заблоковані. Спустоште пилозбірник та очистіть фільтри, потім повторіть спробу.</li><li>2. Можливо, аксесуар закладений. Очистіть аксесуар, звільніть його від будь-яких перешкод та повторіть спробу.</li></ol>

# Гарантійний талон

Дата продажу: \_\_\_\_\_

Найменування виробу: \_\_\_\_\_

IMEI/SN: \_\_\_\_\_

Підпис продавця/М.П.: \_\_\_\_\_

Найменування та адреса торговельної організації: \_\_\_\_\_

\_\_\_\_\_

ПІБ/підпис клієнта: \_\_\_\_\_

## ОБЛІК РОБІТ З ТЕХНІЧНОГО ОБСЛУГОВУВАННЯ ТА ГАРАНТІЙНОГО РЕМОНТУ

Дата	Опис недоліків	Зміст виконаної роботи, найменування і тип заміненних комплектуючих виробів, складових частин	Кількість днів у ремонті	Підпис виконавця, номер пломбінатора

Гарантійний термін експлуатації подовжено на \_\_\_\_\_ днів \_\_\_\_\_ Підпис та печатка виконавця

Гарантійний термін експлуатації подовжено на \_\_\_\_\_ днів \_\_\_\_\_ Підпис та печатка виконавця

Гарантійний термін експлуатації подовжено на \_\_\_\_\_ днів \_\_\_\_\_ Підпис та печатка виконавця

# Доповнення до інструкції по експлуатації

Під час купівлі виробу переконливо просимо Вас уважно вивчити основну інструкцію з експлуатації та перевірити правильність заповнення гарантійного талону. При цьому серійний номер / IMEI та найменування моделі придбаного Вами виробу повинні бути ідентичні записам у гарантійному талоні. Не допускається внесення в талон будь-яких змін чи виправлень. У випадку неправильного чи неповного замовлення гарантійного талона негайно зверніться до продавця. Цей виріб є технічно складним пристроєм побутового призначення. У разі дбайливого та уважного ставлення він буде надійно служити Вам довгі роки. Під час експлуатації не допускайте будь-яких механічних ушкоджень, потрапляння всередину сторонніх предметів, рідин, комах. Протягом усього строку служби стежте за збереженням маркувальної наклейки з позначенням найменування моделі та серійного номеру виробу. Пошкодження маркувальної наклейки тягне за собою припинення гарантійних зобов'язань виробника.

## 1. УМОВИ ГАРАНТІЇ

Гарантія передбачає безкоштовний ремонт або заміну виробу, комплектуючих впродовж гарантійного терміну. Гарантійне обслуговування здійснюється за наявності вірно заповненого талону,

1.1 Гарантійний термін на продукцію становить 12 місяців.

1.2 Виробник встановлює строк служби для всіх типів основних пристроїв — 3 роки.

1.3 Гарантійне обслуговування проводиться виключно в авторизованих сервісних центрах, розташованих на території України, докладний список на останній сторінці. Перелік сервісних центрів може бути змінений. За довідками звертайтеся до підприємства (підприємця), яке(ий) зазначено(ий) у виданому розрахунковому документі (чеку) та/або яке (ий) зазначено (ий) у «кутку споживача» за місцем придбання товару

1.4 Після закінчення строку служби, зверніться в Авторизований сервісний центр для проведення профілактичних робіт та отримання рекомендацій для подальшої експлуатації виробу. Для запобігання можливих непорозумінь, зберігайте протягом строку служби документи, які додаються до товару при його продажу (товарний або касовий чеки, інструкцію з експлуатації, гарантійний талон).

1.5 Оновлення програмного забезпечення є технічним обслуговуванням товару і не вважається ремонтом та не може бути підставою для заміни товару або повернення сплачених за нього

1.6 Періодичне обслуговування виробу (заміна елементів живлення, будь-яке чищення, та інше) здійснюється за бажанням споживача за додаткову плату.

## 2. ГАРАНТІЙНІ ЗОБОВ'ЯЗАННЯ НЕ ПОШИРЮЮТЬСЯ НА ВИРОБИ, НЕДОЛІКИ ЯКИХ ВИНИКЛИ ВНАСЛІДОК:

2.1. Порушення споживачем правил експлуатації, зберігання чи транспортування товару (або дії третіх осіб):

- будь-які механічні ушкодження, що виникли після передачі товару споживачеві;
- попадання всередину під час експлуатації сторонніх предметів, рідин, комах та ін.;
- експлуатація в умовах з дуже високою або низькою температурою, з високою вологістю, високим вмістом пилю;
- неpravильна установка і підключення товару;
- ремонт чи внесення несанкціонованих виробником конструктивних, схемотехнічних або програмних змін не рекомендованих компанією виробником, а також які були здійснені не вповноваженими особами;
- відхилення від Державних Технічних Стандартів України (ДСТУ) або/й кабельних мереж та інших подібних зовнішніх факторів.

2.2 Дії непереборної сили (стихійні явища, пожежа, блискавка тощо)

### **3. ВИРОБНИК НЕ НЕСЕ ГАРНТІЙНИХ ЗОБОВ'ЯЗАНЬ У ТАКИХ ВИПАДКАХ:**

3.1 Ні за яких обставин виробник та уповноважені ним організації не несуть відповідальності за особливий, випадковий, прямий або непрямий збиток (або збитки) виключаючи але не обмежуючи упущену вигоду, втрату або неможливість використання інформації або даних, витрати з відновлення інформації або даних, збитки викликані переривами в комерційній, виробничій або ж іншій діяльності, що виникли у зв'язку з використанням або неможливістю використання виробу.

3.2 Витратні частини або аксесуари (запобіжники, батареї, фільтри, з'єднувальні кабелі, антени, навушники, мікрофони, гарнітури «вільні руки», заглушки, елементи фурнітури, носії інформації різних типів, чохла, ремені, шнури для перенесення), документацію, що додається до виробу та інше.

3.3 Якщо дефект виник внаслідок природнього зносу частин у випадках перевищення вказаних норм нормальної експлуатації, а також корпусних елементів переносних виробів.

3.4 Якщо потрібне оновлення програмного забезпечення для поліпшення заявлених при продажі характеристик.

### **4. ГАРАНТІЙНІ ЗОБОВ'ЯЗАННЯ НЕ ПОШИРЮЮТЬСЯ НА ТЕХНІЧНІ НЕДОЛІКИ:**

4.1 Будь-які механічні пошкодження, що виникли після передачі товару покупцю (споживачу).

4.2 Ушкодження, спричинені недбалим, неохайним використанням і недотриманням правил догляду за виробом та будь-які косметичні пошкодження, що виникли після передачі товару покупцю. У тому числі пошкодження, викликані дією чистячих, полірувальних та інших речовин.

4.3 Використанням нестандартних і (або) неякісних витратних матеріалів, приладдя, запасних частин, елементів живлення, електронних носіїв інформації різних типів(включаючи, але не обмежуючи, аудіо- та відеокасети, оптичні диски, карти пам'яті) програмних продуктів, що не були поставлені або рекомендовані виробником

4.4 Дією програм-вірусів, установкою паролів, кодів або інших блокувань пристрою.

4.5 Випадки, коли число битих пікселів не перевищує 0,0005% від загальної кількості пікселів, що відповідає вимогам ISO 9241-303

4.6. Якщо на пристрої стерті, або пошкоджені серійні номери та/або інші ідентифікатори (в т.ч. електронні).

# АВТОРИЗОВАНІ СЕРВІСНІ ЦЕНТРИ В УКРАЇНІ



ТОВ «РОБИМ ГУД»  
13150, м. Київ, вул. В. Васильківська, 72а  
(ТЦ «Олімпійський»)  
(044) 383-97-57, (050) 423-87-57  
(067) 383-87-57, (073) 383-87-57  
код ЄДРПОУ 38014308  
[robimgood.com.ua](http://robimgood.com.ua)



ТОВ «Гратіс, ЛТД»  
02100, м. Київ, вул. Бажова, 15/20  
(044) 296-35-72  
(095) 273-09-81  
(068) 201-93-30  
код ЄДРПОУ 23159341  
[gratis.com.ua](http://gratis.com.ua)



ТОВ «МТІ-СЕРВІС»  
04050, м. Київ, вул. Білоруська, 26  
(044) 483-03-89  
(044) 483-86-53  
(044) 489-38-88  
код ЄДРПОУ 39554115  
[mti-service.com.ua](http://mti-service.com.ua)



