

SAMSUNG

ПОСІБНИК КОРИСТУВАЧА

SM-R400N

Ukrainian. 09/2023. Rev.1.0

www.samsung.com

Зміст

Початок роботи

- 3 Про Galaxy Buds FE
- 4 Зовнішній вигляд і функції пристрою
- 6 Підготовка вкладних навушників до використання
- 8 Зарядження акумулятора
- 12 Стани світлових індикаторів акумулятора

Використання вкладних навушників

- 14 З'єднання вкладних навушників з мобільним пристроєм
- 18 Носіння вкладних навушників
- 20 Керування вкладними навушниками дотиком
- 23 Користування режимом контролю шуму
- 24 Прослуховування музики
- 25 Використання еквалайзера
- 26 Використання функцій виклику
- 27 Vixby

Програма Galaxy Wearable

- 29 Вступ
- 30 Під'єднання та від'єднання вкладних навушників
- 31 Змінення налаштувань для Galaxy Buds FE

Інформація щодо використання

- 37 Застереження щодо використання пристрою
- 38 Інформація щодо вмісту пакування й аксесуарів
- 39 Застереження щодо користування вкладними навушниками
- 40 Очищення та догляд за Galaxy Buds FE
- 41 Перезапуск вкладних навушників
- 42 З'єднання вкладних навушників

Додаток

- 43 Усунення неполадок
- 47 Виймання акумулятора

Початок роботи

Про Galaxy Buds FE

Galaxy Buds FE — це бездротові вкладні навушники, за допомогою яких ви можете слухати музику або відповідати на вхідні виклики після підключення до вашого мобільного пристрою, виконуючи одночасно інші дії, наприклад тренування.



Не носіть вкладні навушники у місцях з інтенсивним рухом, наприклад дороги або пішохідні переходи. Це може стати причиною нещасного випадку через сповільнену реакцію.

Зовнішній вигляд і функції пристрою

Вкладний навушник

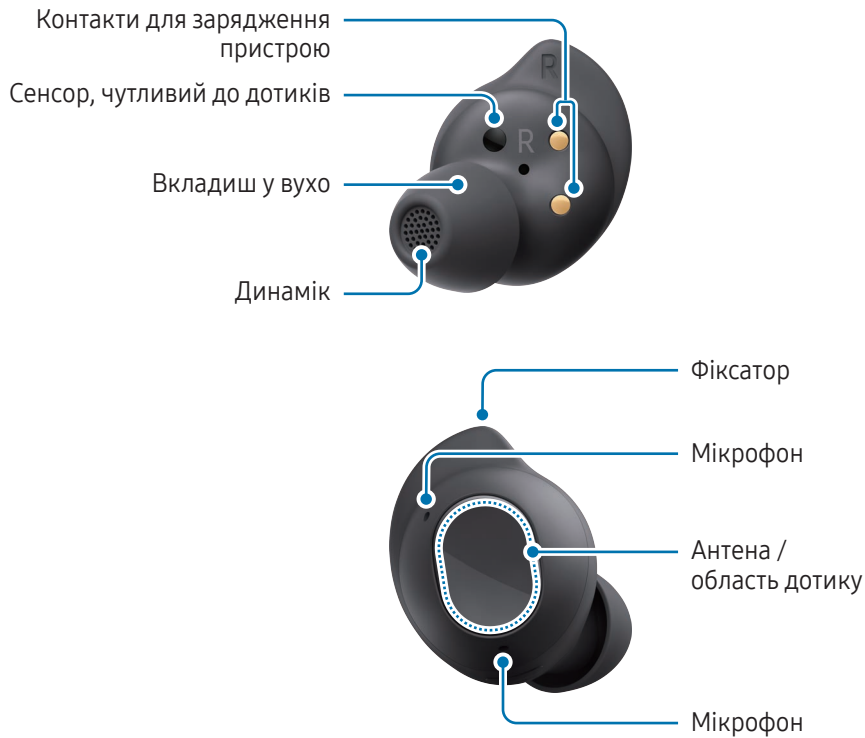

Фіксатор

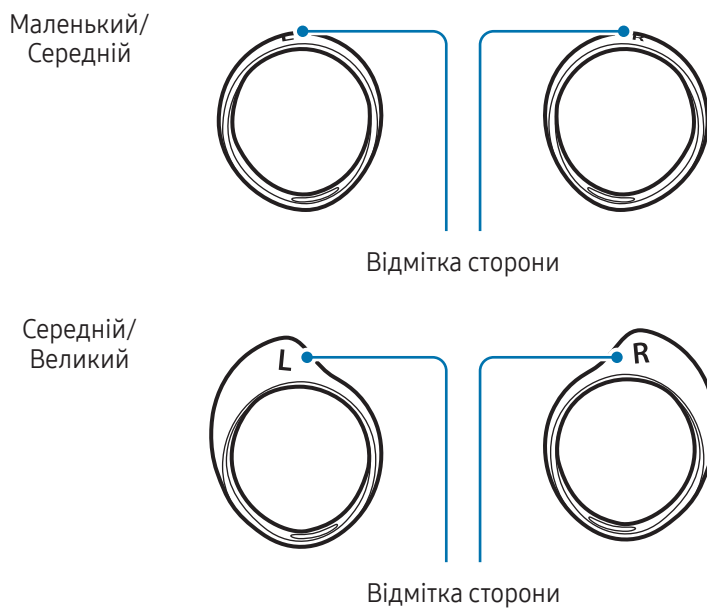

Зарядний футляр



- Не піддавайте пристрій впливу магнітного поля, щоб він працював коректно.
- Пристрій і деякі аксесуари (що продаються окремо) містять у собі магніти. Тримайте його подалі від кредитних карток, імплантованих медичних пристроїв та інших пристроїв, на які можуть впливати магніти. У випадку з медичними пристроями тримайте даний пристрій на відстані більше 15 см від них. Припиніть використання пристрою, якщо є підозри на перешкоди в роботі вашого медичного пристрою, і проконсультуйтеся зі своїм лікарем або виробником вашого медичного пристрою.
- Якщо у вас є медичний імплант у серці, не ставте пристрій у кишені, яка міститься близько до імплантованого пристрою, наприклад нагрудну кишеню або внутрішню кишеню піджака.
- Дотримуйтеся безпечної відстані між об'єктами, на які впливають магніти, а також між вашим пристроєм і деякими аксесуарами (продаються окремо), які містять магніти. Такі предмети, як банківські картки, розрахункові книжки, картки доступу, посадкові чи паркувальні талони, можуть пошкодитися чи взагалі стати непридатними до використання через вплив магнітів у пристрої.



У разі використання пошкоджених вкладних навушників виникає ризик травмування. Користуватися вкладними навушниками можна буде лише після їх ремонту в сервісному центрі Samsung або авторизованому сервісному центрі.



- Присутність сторонніх матеріалів на сенсорі, чутливому до дотиків, може призвести до несправності сенсора. Перед вдяганням вкладних навушників очистьте сенсор.
- Потрапляння вологи на контакти для зарядження пристрою може викликати корозію навушників Galaxy Buds FE. Якщо на контакти для зарядження пристрою або вкладні навушники потрапив піт чи рідина, витріть їх перед тим, як вкладати до зарядного футляра.
- Не допускайте потрапляння води на область дотику. Область дотику може не працювати належним чином в умовах вологості або під впливом води.

Підготовка вкладних навушників до використання

Приєднання вкладиша у вухо до вкладного навушника



- Не вставляйте у вуха вкладні навушники без вкладишів. Це може завдати шкоди вашим вухам.
- Не застосовуйте надмірної сили при приєднанні або від'єднанні вкладиша у вухо. Він може порватися.
- Не натискайте на вкладиш у вухо з надмірним зусиллям і не скручуйте його. Вкладиш у вухо може пошкодитися.

- 1 Виберіть вкладиш у вухо, який підходить до вашого вушного каналу.
- 2 Сумістіть фіксатор на нижній стороні вкладного навушника із заглибиною на вкладиші у вухо й насуньте вкладиш на фіксатор.



Повністю вставте вкладиш у вухо, щоб він не випав.

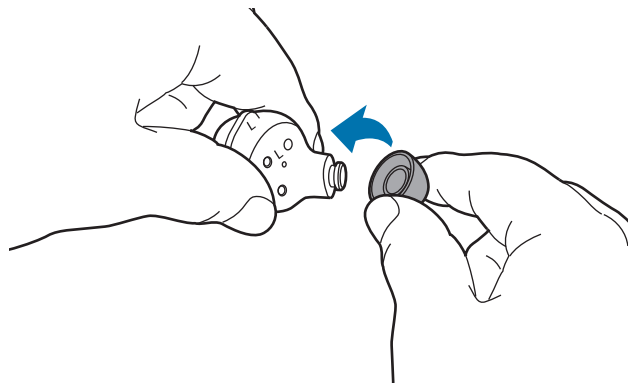

- 3 Повторіть цю процедуру для протилежного вкладного навушника.

Приєднання фіксатора до вкладного навушника

- 1 Виберіть фіксатор вкладного навушника, який підходить до вашого вушного каналу.
- 2 Виберіть фіксатор для лівого або правого вуха.
- 3 Зафіксуйте паз фіксатора на гачку вкладного навушника та насуньте фіксатор на вкладний навушник.

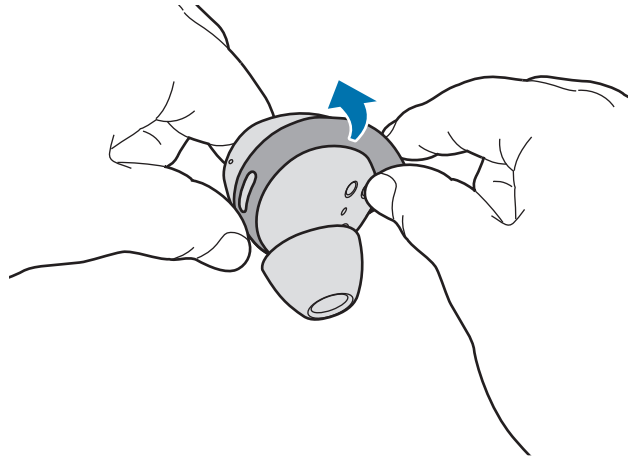

- ❗ Не вставляйте у вуха вкладні навушники без фіксаторів. Це може завдати шкоди вашим вухам.
- Не застосовуйте надмірної сили при приєднанні або від'єднанні фіксатора. Він може порватися.
- 📏 Не міняйте місцями правий та лівий фіксатори при їх встановленні на вкладні навушники. В цьому випадку вкладні навушники не відповідатимуть формі вашого вуха.
- Перевірте надруковані позначки «лівий» і «правий» на фіксаторах і вкладних навушниках, а також чи фіксатори вставлено так, як показано на малюнку.

Маленький/
Середній

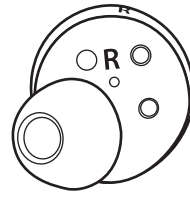
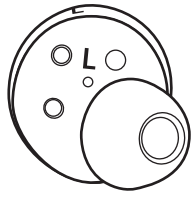

Середній/
Великий

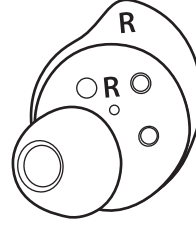
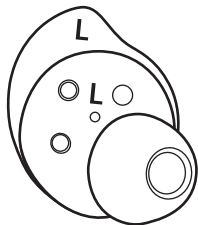

4 Повторіть цю процедуру для протилежного вкладного навушника.

Зарядження акумулятора

Потрібно повністю зарядити акумулятор перед першим використанням вкладних навушників, а також якщо вони не використовувалися протягом тривалого часу. Під час заряджання вкладні навушники почнуть працювати. При першому заряджанні акумулятора або при його повному розряджанні потрібно заряджати його щонайменше 10 хвилин перед тим, як можна буде розпочати роботу.

При під'єднанні до зарядного пристрою зарядний футляр, оснащений вбудованим акумулятором, заряджається одночасно із вкладними навушниками, що знаходяться в ньому.



Якщо ви вставите вкладні навушники в повністю розряджений зарядний футляр, вони можуть видати звук. Зарядіть зарядний футляр до достатнього рівня, перш ніж уставляти в нього вкладні навушники.

1 Розкрийте зарядний футляр.

- 2 Перевірте, що обидва вкладні навушники вірно зорієнтовані, і правильно вставте їх до відповідних гнізд зарядного футляра.

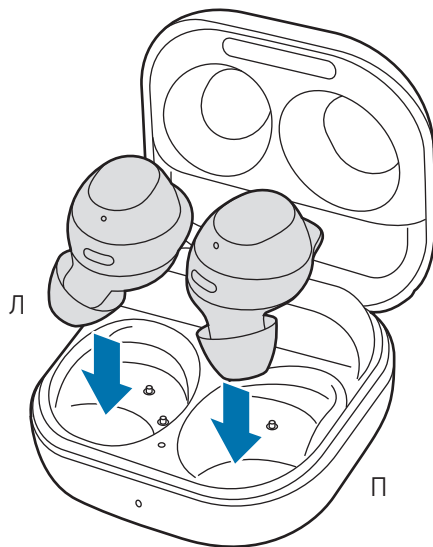

- 3 Закрийте зарядний футляр.

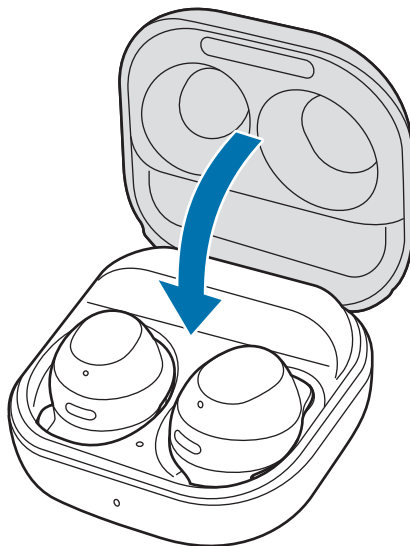

- 4 Підключіть кабель USB до зарядного пристрою, а потім вставте інший кінець кабелю USB у роз'єм для підключення зарядного пристрою.

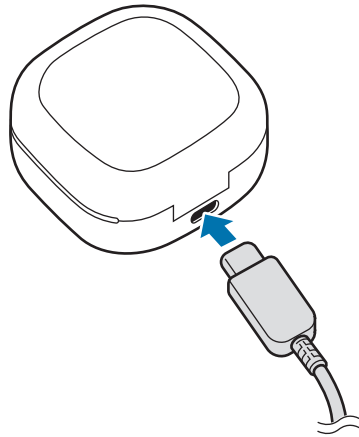

- 5 Підключіть зарядний пристрій до електричної розетки.
Акумулятори вкладних навушників та зарядного футляра заряджаються паралельно.
- 6 Після повного зарядження акумуляторів від'єднайте зарядний футляр від зарядного пристрою.
Спочатку від'єднайте кабель USB від зарядного футляра, а потім зарядний пристрій — від розетки.

Перевірка рівня заряду акумулятора

Під'єднайте вкладні навушники до мобільного пристрою, відкрийте програму **Galaxy Wearable** на мобільному пристрої, і ви зможете переглядати стан акумулятора кожного з вкладних навушників і зарядного футляра. Додаткову інформацію дивіться в розділі [З'єднання вкладних навушників з мобільним пристроєм](#).

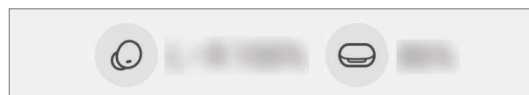

- 📌 Коли рівень заряду акумулятора низький, на панелі сповіщень мобільного пристрою з'явиться відповідне сповіщення.

Зменшення споживання заряду акумулятора

Коли ви не користуєтесь вкладними навушниками, зберігайте їх у зарядженому зарядному футлярі. Інакше сенсор, чутливий до дотиків, продовжить працювати і споживати заряд акумулятора, що зменшить час роботи навушників.

Поради та заходи безпеки щодо зарядження акумулятора



Використовуйте лише рекомендований компанією Samsung зарядний пристрій і кабель, який спеціально розроблено для Galaxy Buds FE. Несумісний зарядний пристрій чи кабель можуть серйозно пошкодити або вивести з ладу пристрій.



- Неправильне під'єднання зарядного пристрою може серйозно пошкодити зарядний футляр. Гарантія не поширюється на пошкодження пристрою, спричинені неправильним використанням.
- Використовуйте лише кабель USB типу C, що входить у комплект Galaxy Buds FE. Зарядний футляр може бути пошкоджено у разі використання кабелю Micro USB.
- Якщо заряджати Galaxy Buds FE, коли роз'єм для підключення зарядного пристрою мокрий, це може призвести до пошкодження Galaxy Buds FE. Ретельно висушіть роз'єм для підключення зарядного пристрою перед зарядженням Galaxy Buds FE.



- Зарядні пристрої не входять в комплект поставки.
- Для заощадження електроенергії від'єднуйте зарядний пристрій, якщо пристрій не використовується. Якщо на зарядному пристрої немає кнопки живлення, його слід виймати з електричної розетки, коли він не використовується, для заощадження електроенергії.
- Рекомендовано використовувати схвалений зарядний пристрій, який забезпечує необхідну зарядну потужність.
- Закривайте зарядний футляр, зберігаючи у ньому вкладні навушники або заряджаючи їх та зарядний футляр.
- Торкаючись контактів для зарядження пристрою, заряджаючи зарядний футляр, ви можете вплинути на процес поповнення заряду.
- Потрапляння вологи на контакти для зарядження пристрою може викликати корозію навушників Galaxy Buds FE. Якщо на контакти для зарядження пристрою або вкладні навушники потрапив піт чи рідина, витріть їх перед тим, як вкладати до зарядного футляра.
- При вставленні вкладних навушників до зарядного футляра зарядження розпочнеться автоматично і припиниться теж автоматично, щойно вони повністю зарядяться.
- Навіть якщо ви не виймете свої Galaxy Buds FE із зарядного футляра, щойно вкладні навушники повністю зарядилися, вплив від цього на їхній строк служби буде надзвичайно малим.
- У випадках, коли ви не плануєте користуватися Galaxy Buds FE тривалий час, зберігайте їх повністю зарядженими.
- Не міняйте місцями правий та лівий фіксатори при їх встановленні на вкладні навушники. Вкладні навушники не заряджаються, якщо не вставлені належним чином до зарядного футляра.



- У разі використання інших джерел живлення, відмінних від зарядного пристрою, як-от комп'ютер, процес зарядження може бути повільнішим через менший струм.
- Під час заряджання Galaxy Buds FE і зарядний пристрій можуть нагріватися. Це нормально й не повинно впливати на строк служби Galaxy Buds FE або характеристики навушників. Якщо акумулятор нагрівається сильніше ніж звичайно, зарядження за допомогою зарядного пристрою може припинитися.
- Якщо Galaxy Buds FE не заряджаються як належить, віднесіть Galaxy Buds FE і зарядний пристрій до сервісного центру Samsung або авторизованого сервісного центру.
- Не згинайте кабель USB. Це може пошкодити або зменшити термін експлуатації кабелю USB. Ніколи не використовуйте пошкоджений кабель USB.

Стани світлових індикаторів акумулятора

Світлові індикатори акумулятора повідомляють про стан зарядження вкладних навушників і зарядного футляра.

Світловий індикатор акумулятора вкладного навушника розташований всередині зарядний футляра і показує стан зарядження вкладних навушників. Світловий індикатор акумулятора зарядного футляра на передній частині зарядного футляра показує стан зарядження самого футляра.

Світловий індикатор акумулятора вкладного навушника

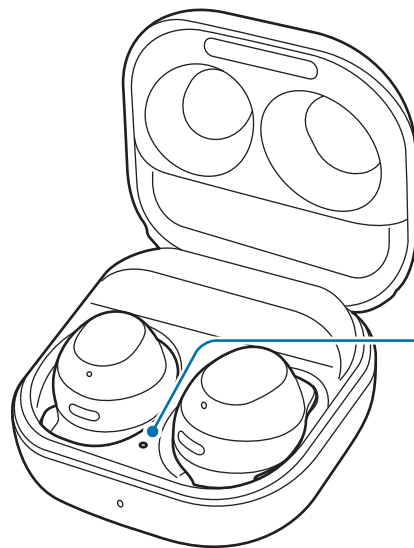

Світловий індикатор акумулятора вкладного навушника

Колір	Стан
Горить червоним	<ul style="list-style-type: none">• Зарядження
Горить зеленим	<ul style="list-style-type: none">• Повністю заряджено
Блимає червоним	<ul style="list-style-type: none">• Зарядження заблоковано через нагрівання

Світловий індикатор акумулятора зарядного футляра

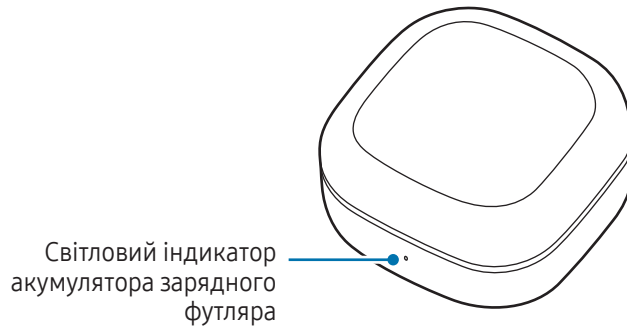

Колір	Стан
Горить червоним	<ul style="list-style-type: none"> Зарядження
Горить зеленим	<ul style="list-style-type: none"> Повністю заряджено
Блимає червоним	<ul style="list-style-type: none"> Зарядження заблоковано через нагрівання
Блимає червоним (блимає після закриття зарядного футляра)	<ul style="list-style-type: none"> Низький рівень заряду акумулятора (менше 10 %)
Червоний (світиться 5 секунд після закриття зарядного футляра)	<ul style="list-style-type: none"> Низький рівень заряду акумулятора (від 10 % до 29 %)
Жовтий (світиться 5 секунд після закриття зарядного футляра)	<ul style="list-style-type: none"> Середній рівень заряду акумулятора (від 30 % до 59 %)
Зелений (світиться 5 секунд після закриття зарядного футляра)	<ul style="list-style-type: none"> Високий рівень заряду акумулятора (понад 60 %)



Якщо світловий індикатор акумулятора не працює, як описано, від'єднайте зарядний пристрій від зарядного футляра і під'єднайте його ще раз.

Використання вкладних навушників

З'єднання вкладних навушників з мобільним пристроєм

Перед підключенням

- Переконайтесь, що зарядний футляр має достатній рівень заряду.
- На вашому мобільному пристрої має бути встановлено програму Galaxy Wearable. Якщо програму не встановлено, завантажте її з **Galaxy Store** або **Play Market**.
-  • Програму Galaxy Wearable можна завантажити на мобільні пристрої з ОС Android версії 8.0 (API 26) чи новішої та 1,5 ГБ пам'яті чи більше.
- Мову програми Galaxy Wearable можна змінити на мобільному пристрої. Відкрийте на мобільному пристрої **Налаштування** і торкніться **Загальне керування** → **Мова**. Якщо мова, вибрана в Налаштуваннях, не підтримується програмою Galaxy Wearable, за замовчуванням може використовуватися англійська.

Підключення вкладних навушників до мобільного пристрою Samsung в перший раз

- 1 Перевірте, що обидва вкладні навушники вірно зорієнтовані, і правильно вставте їх до відповідних гнізд зарядного футляра.
Якщо світловий індикатор акумулятора вкладного навушника не світиться, під'єднайте зарядний футляр до зарядного пристрою та заряджайте його протягом понад 10 хвилин.
- 2 Закрийте зарядний футляр.
- 3 Розкрийте зарядний футляр.
Вкладні навушники перейдуть у режим з'єднання Bluetooth автоматично, і на екрані вашого мобільного пристрою з'явиться спливне вікно.
Якщо спливне вікно не з'явилося або якщо ви хочете під'єднати навушники до мобільного пристрою на базі ОС Android іншого виробника (не Samsung), дивіться розділ [Підключення вкладних навушників до мобільного пристрою на базі ОС Android, виготовленого не Samsung](#) (або спливне вікно підключення не з'являється).



Коли світловий індикатор акумулятора зарядного футляра блимає червоним, вийміть вкладні навушники із зарядного футляра і вставте їх назад ще раз.

4 На мобільному пристрої торкніться **Підключитися** у спливному вікні та дотримуйтеся вказівок на екрані, щоб завершити підключення.

Після встановлення з'єднання вкладні навушники будуть автоматично підключатися до мобільного пристрою щоразу, коли ви відкриватимете зарядний футляр, у якому знаходяться вкладні навушники.

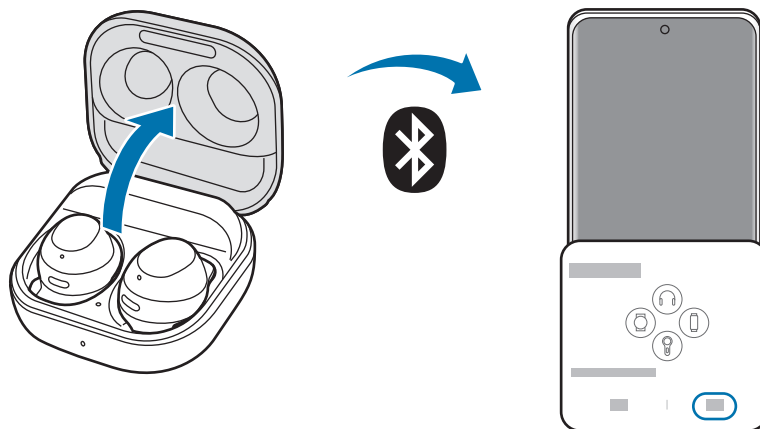

- Програму Galaxy Wearable можна завантажити на мобільні пристрої з ОС Android версії 8.0 (API 26) чи новішої та 1,5 ГБ пам'яті чи більше.
- Спосіб підключення може різнитися в залежності від мобільного пристрою і версії програмного забезпечення.
- Спливне вікно з'єднання з'являється лише на мобільних пристроях Samsung під керуванням ОС Android версії 9.0 чи новішої, на яких встановлено програму SmartThings. Якщо спливне вікно не з'являється, оновіть програму SmartThings до актуальної версії.
- Зовнішній вигляд спливного вікна може різнитися залежно від під'єданого мобільного пристрою.
- Якщо вкладні навушники не підключаються до мобільного пристрою протягом 3 хвилин, режим з'єднання через Bluetooth вимикається. Знову закрийте зарядний футляр, а потім відкрийте його. Вкладні навушники перейдуть у режим з'єднання Bluetooth.
- Щоб з'єднатися з іншим пристроєм після того, як з'єднання вже встановлено, дивіться розділ [З'єднання з іншими пристроями після від'єднання від попереднього мобільного пристрою](#).



- При під'єднанні вкладних навушників до мобільного пристрою, на якому виконано вхід в обліковий запис Samsung, інформацію щодо сполучення вкладних навушників буде синхронізовано з іншими мобільними пристроями, на яких використовується той самий обліковий запис Samsung, тож вам не доведеться повторно виконувати процедуру сполучення. Для під'єднання вкладних навушників до інших пристроїв, на яких використовується той самий обліковий запис Samsung, на мобільних пристроях, які ви хочете під'єднати, відкрийте **Налаштування**, торкніться **Підключення** → **Bluetooth**, а тоді виберіть вкладні навушники, синхронізовані через обліковий запис Samsung.
- Якщо до вашого мобільного пристрою під'єднаний лише один вкладний навушник, ви будете чути звук у форматі «моно». Після під'єднання другого вкладного навушника до вашого мобільного пристрою режим відтворення автоматично зміниться на «стерео».
- Якщо вкладні навушники не з'єднуються з мобільним пристроєм, спливне вікно з'єднання не з'являється або мобільний пристрій не знаходить вкладні навушники, вкладіть навушники до зарядного футляра, торкніться їх обох й утримуйте дотик довше 3 секунд для переходу до режиму з'єднання Bluetooth вручну. Під час переходу до режиму з'єднання Bluetooth світловий індикатор акумулятора вкладних навушників блимає по чергові червоним і зеленим.

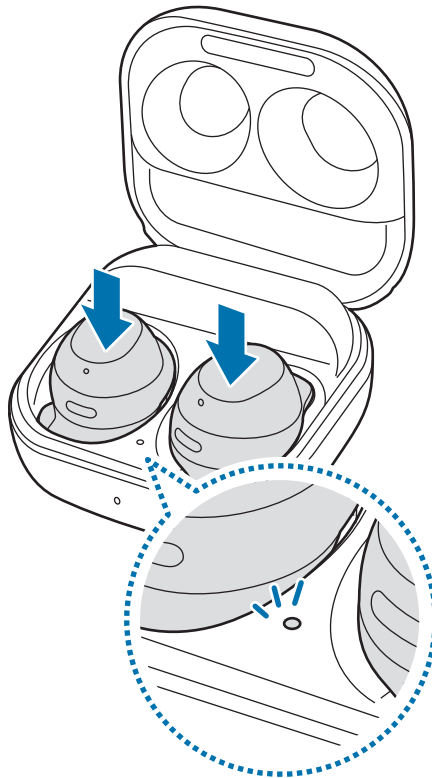

Підключення вкладних навушників до мобільного пристрою на базі ОС Android, виготовленого не Samsung (або спливне вікно підключення не з'являється)



Якщо ви здійснюєте підключення до мобільного пристрою на базі ОС Android іншого виробника (не Samsung), деякі з функцій вкладних навушників можуть бути недоступні, а вкладні навушники можуть не працювати як належить.

- 1 Перевірте, що обидва вкладні навушники вірно зорієнтовані, і правильно вставте їх до відповідних гнізд зарядного футляра.

Якщо світловий індикатор акумулятора вкладного навушника не світиться, під'єднайте зарядний футляр до зарядного пристрою та заряджайте його протягом понад 10 хвилин.

- 2 Закрийте зарядний футляр.

- 3 Розкрийте зарядний футляр.

Вкладні навушники перейдуть у режим з'єднання Bluetooth автоматично.

- 4 Увімкніть функцію Bluetooth на мобільному пристрої, щоб підключити вкладні навушники до мобільного пристрою, запустіть програму **Galaxy Wearable** та виконуйте вказівки на екрані для завершення процедури підключення.



Застереження щодо використання Bluetooth

- Щоб уникнути проблем під час підключення вкладних навушників до іншого пристрою, розташовуйте їх неподалік один від одного.
- Переконайтеся, що ваші вкладні навушники та інший пристрій Bluetooth перебувають у межах максимального радіусу дії підключення Bluetooth (10 м). Відстань залежить від середовища використання пристроїв.
- Переконайтеся у відсутності перешкод, наприклад, людей, стін, рогів або парканів, між вкладними навушниками і підключеним пристроєм.
- Не торкайтеся антени Bluetooth підключеного пристрою.
- Bluetooth працює на однаковій частоті із деякими промисловими, науковими і медичними пристроями, а також пристроями із низьким рівнем живлення, що може спричинити радіоперешкоди під час здійснення підключення поблизу таких пристроїв.
- Деякі пристрої, особливо ті, які не перевірено та не схвалено компанією Bluetooth SIG, можуть виявитися несумісними із вкладними навушниками.
- Не використовуйте функцію Bluetooth у незаконних цілях (наприклад, для створення піратських копій файлів або незаконного перехоплення викликів).

Носіння вкладних навушників

Уставте фіксатори у вушні раковини й припасуйте їх, щоб вони добре сиділи.

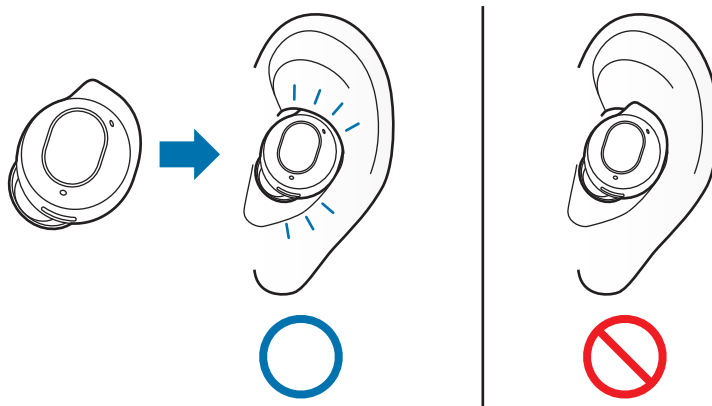

- Якщо сенсор, чутливий до дотиків, не торкається вушної раковини, вкладний навушник може не працювати. Якщо ви не чуєте звукового сигналу про виявлення вкладних навушників, використовуйте вкладиші у вуха, які пасують до ваших вух.
- Якщо вкладні навушники розташовані у вухах неправильно, певні функції, як-от прийом викликів через вкладні навушники, можуть не працювати. У такому разі використовуйте пару вкладишів у вуха, що пасують до ваших вух, щоб розташувати вкладні навушники у вухах як належить.
- Дотримуйтесь усіх попереджень і вказівок персоналу в місцях, де обмежено використання безпроводових пристроїв, наприклад у літаках і лікарнях.

- 1 Візьміться за верхній та нижній боки кожного вкладного навушника і витягніть їх із зарядного футляра.

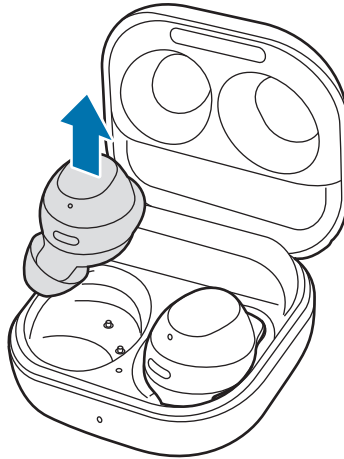

- 2 Перевірте орієнтацію кожного вкладного навушника.
- 3 Тримайте вкладні навушники фіксаторами догори, щоб надруковані позначки були відкритими. Уставте вкладні навушники у вуха, щоб вони добре сиділи у вушній раковині.
- 4 Трішки покрутіть вкладні навушники вліво-вправо, щоб вам було комфортно в них.
Сенсори, чутливі до дотиків, автоматично визначають, що ви носите вкладні навушники, коли ви вставляєте їх у вуха. Вкладний навушник видає звуковий сигнал про те, що виявлено вкладний навушник.

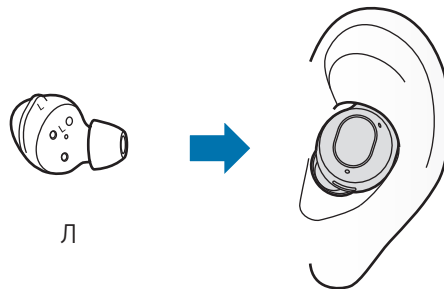

Керування вкладними навушниками дотиком

Вступ

Торкніться вкладного навушника, щоб розпочати або зупинити відтворення, а також щоб прийняти або відхилити виклик. А ще ви можете налаштувати вкладні навушники на інші дії за дотиком.

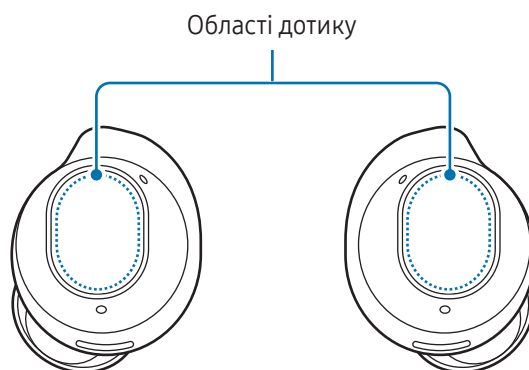

- ❗ Щоб не завдати вухам шкоди, не натискайте на вкладні навушники занадто сильно.
- Щоб не пошкодити області дотику, не торкайтеся вкладних навушників гострими предметами.
- 👉 Якщо ви маєте у вусі металевий предмет, наприклад пірсинг, зніміть його. Якщо металевий предмет торкнеться вкладного навушника, це може призвести до неправильного функціонування чи відмови функції керування дотиками.
- Якщо на вкладні навушники потрапив піт чи рідина, витріть їх. Потрапляння поту або рідини може призвести до неправильного функціонування чи відмови функції сенсорного керування вкладними навушниками.
- Використовуючи функцію сенсорного керування вкладними навушниками, не закривайте області, на які потраплятиме ваше волосся. Функція сенсорного керування може неправильно працювати або відмовити.
- Виймаючи вкладні навушники з вух, намагайтеся не торкатися області дотику на них. Це може призвести до ненавмисного запуску функцій.

Дії, доступні за допомогою дотиків

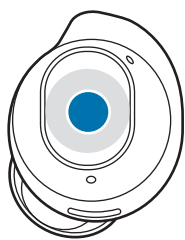

Одиничний дотик

- Відтворення або призупинення композиції.
- Вимкніть функцію читання сповіщень вголос.

Подвійний дотик

- Відтворення наступної композиції.
- Відповідь на виклик або його завершення.

Потрійний дотик

- Відтворення попередньої композиції.
 - Якщо торкнутися вкладного навушника тричі впродовж 3 секунд від початку композиції, її відтворення буде перезапущено з початку. Якщо торкнутися вкладного навушника тричі впродовж 3 секунд від початку композиції, буде запущено відтворення попередньої композиції.

Дотик з утриманням

- Увімкнення попередньо заданої функції.
 - За замовчуванням встановлено на увімкнення режиму контролю шуму. Додаткову інформацію про змінення функцій, що вмикаються, дивіться в розділі [Налаштування функції для дотику з утриманням](#).
- Відхилення виклику.



- Дії дотику вкладних навушників по замовчуванню налаштовані на один дотик та дотик та утримання. Щоб використовувати всі види дотиків для керування вкладними навушниками, запустіть програму **Galaxy Wearable** на мобільному пристрої, торкніться **Сенс. керування** і увімкніть відповідні функції.
- Якщо вкладні навушники не з'єднуються з мобільним пристроєм, спливне вікно з'єднання не з'являється або мобільний пристрій не знаходить вкладні навушники, вкладіть навушники до зарядного футляра, торкніться їх обох й утримуйте дотик довше 3 секунд для переходу до режиму з'єднання Bluetooth вручну. Під час переходу до режиму з'єднання Bluetooth світловий індикатор акумулятора вкладних навушників блимає по червоно-зеленому.

Блокування функції дотиків вкладних навушників

Випадкових дій можна уникнути завдяки можливості блокування функції дотиків вкладних навушників.

Активація в програмі Galaxy Wearable

Відкрийте програму **Galaxy Wearable** на мобільному пристрої та торкніться перемикача **Сенс. керування**, щоб вимкнути цю функцію.

Увімкнення в Налаштуваннях



Ця функція доступна тільки на мобільних пристроях під управлінням Android 11 One UI версії 3.1 або новішої.

- 1 Відкрийте на мобільному пристрої **Налаштування** і торкніться **Підключення** → **Bluetooth**.
- 2 Торкніться  поряд із назвою вкладних навушників у розділі **З'єднані пристрої**.
- 3 Торкніться перемикача в меню **Сенс. керування**, щоб вимкнути цю функцію.

Активація за допомогою віджета

Додайте віджет **Galaxy Buds FE Manager** на мобільний пристрій і торкніться кнопки, щоб швидко заблокувати функцію сенсорного керування вкладних навушників.

Налаштування функції для дотику з утриманням

Для кожного вкладного навушника можна задати функцію для дотику з утриманням, щоб вмикати функції.

- 1 Відкрийте програму **Galaxy Wearable** на мобільному пристрої, торкніться **Сенс. керування** й торкніться перемикача, щоб увімкнути цю функцію.
- 2 Торкніться перемикача **Дотик та утримання** під **Потрійне торкання**, щоб увімкнути цю функцію.
- 3 Торкніться **Дотик та утримання** під **Потрійне торкання** і виберіть функції для дотику з утриманням для кожного вкладного навушника — **Лівий** і **Правий**.
 - **Перемикач налаштувань шумозниження**: увімкнення або вимкнення режиму контролю шуму: приглушення активного шуму або режим фонового шуму. Додаткову інформацію дивіться в розділі [Увімкнення режиму контролю шуму](#).
 - **Vixby**: початок спілкування зі службою інтелектуального голосового помічника. При користуванні Vixby див. розділ [Використання Vixby](#) для отримання додаткової інформації.
 - **Зменшити гучність / Збільшити гучність**: регулювання гучності.



- Якщо ви вибираєте функцію регулювання гучності як задану для дотику з утриманням для одного боку, для іншого боку буде також автоматично встановлено аналогічну функцію.
- Якщо функцію регулювання гучності вже вибрано, під час зміни функції дотику з утриманням для одного навушника для іншого навушника відповідна функція автоматично встановлюється на ввімкнення режиму контролю шуму.

Користування режимом контролю шуму

Вступ

Функція контролю шуму має два режими: активне ослаблення шуму й пропускання навколишніх звуків.

Увімкнення функції активного ослаблення шуму для зниження гучності звуків довкілля. Цим можна користуватися для усунення факторів, що відволікають, наприклад, під час прослуховування музики. І навпаки, щоб добре чути, що відбувається довкола, треба увімкнути режим пропускання навколишніх звуків: так ви зможете виявити потенційно небезпечну ситуацію або чути голос іншої людини під час розмови.



У разі, якщо зовнішній мікрофон і зону довкола нього під час носіння вкладних навушників повністю затулено, під час ввімкнення режиму контролю шуму може виникати ефект зворотного зв'язку.



Режим контролю шуму можна увімкнути, тільки якщо надіто обидва вкладні навушники.

Увімкнення режиму контролю шуму

Увімкнення за допомогою вкладних навушників

Переконайтеся, що функцію дотику з утриманням встановлено на активацію **Перемикання налаштувань шумозниження**, а тоді торкніться вкладного навушника й утримуйте дотик.

Буде запущено такі режими контролю шуму: приглушення активного шуму або режим фонового шуму.



Якщо функцію дотику з утриманням встановлено на активацію **Перемикання налаштувань шумозниження** і вона має опцію Вимкнено, режим контролю шуму може вимкнутися. Торкніться  біля **Перемикання налаштувань шумозниження**, щоб перевірити, яку опцію ви обрали.

Активація в програмі Galaxy Wearable

Відкрийте на мобільному пристрої програму **Galaxy Wearable** і торкніться **Активне шумопоглинання** або **Звуковий фон**.

Увімкнення в Налаштуваннях



Ця функція доступна тільки на мобільних пристроях під управлінням Android 11 One UI версії 3.1 або новішої.

- 1 Відкрийте на мобільному пристрої **Налаштування** і торкніться **Підключення** → **Bluetooth**.
- 2 Торкніться  поряд із назвою вкладних навушників у розділі **З'єднані пристрої**.
- 3 Торкніться **Активне шумопоглинання** або **Звуковий фон**, щоб увімкнути відповідну функцію.

Активація за допомогою віджета

Додайте віджет **Galaxy Buds FE Manager** на мобільний пристрій і торкніться кнопки, щоб швидко активувати режим контролю шуму.

Прослуховування музики

Ви можете прослуховувати музику, збережену в мобільному пристрої, встановивши з'єднання вкладних навушників з мобільним пристроєм. Ви можете слухати потокову музику, що відтворюється на під'єданому мобільному пристрої.

На мобільному пристрої відкрийте програму музичного програвача й почніть відтворення музики.



Якщо ви слухаєте музику через вкладні навушники й кладете їх на підлогу, відтворення музики може продовжитися. Така ж ситуація може виникнути, якщо акумулятор зарядного футляра повністю розрядився.

Відтворення або призупинення композиції

Торкніться вкладного навушника для відтворення або призупинення композиції.

Відтворення наступної композиції

Двічі торкніться вкладного навушника, щоб перейти до наступної композиції.

Відтворення попередньої композиції

Тричі торкніться вкладного навушника, щоб перейти до попередньої композиції.



Якщо торкнутися вкладного навушника тричі впродовж 3 секунд від початку композиції, її відтворення буде перезапущено з початку. Якщо торкнутися вкладного навушника тричі впродовж 3 секунд від початку композиції, буде запущено відтворення попередньої композиції.

Регулювання гучності

Ви можете регулювати гучність, торкаючись вкладного навушника й утримуючи дотик, після налаштування цієї функції для дотику з утриманням.



- Якщо звук у вкладних навушниках відтворюється надто тихо, хоча самі навушники встановлені на максимальну гучність, відрегулюйте гучність відтворення на під'єднаному мобільному пристрої.
- При під'єднанні вкладних навушників до мобільного пристрою під час прослуховування музики гучність може змінитися.
- Якщо ви вибираєте функцію регулювання гучності як задану для дотику з утриманням для одного боку, для іншого боку буде також автоматично встановлено аналогічну функцію.

- 1 Відкрийте програму **Galaxy Wearable** на мобільному пристрої, торкніться **Сенс. керування** й торкніться перемикача, щоб увімкнути цю функцію.
- 2 Торкніться перемикача **Дотик та утримання під Потрійне торкання**, щоб увімкнути цю функцію.
- 3 Торкніться **Дотик та утримання під Потрійне торкання** і виберіть варіант **Зменшити гучність** або **Збільшити гучність** для навушників — **Лівий** або **Правий**.
- 4 Щоб збільшити рівень гучності, торкніться правого вкладного навушника й утримуйте дотик до нього, відпустивши лише після досягнення бажаного рівня гучності.
Щоб зменшити рівень гучності, торкніться лівого вкладного навушника й утримуйте дотик до нього, відпустивши лише після досягнення бажаного рівня гучності.

Використання еквайзера

Ви можете обирати з-поміж шести різних опцій еквайзера і насолоджуватися тією самою музикою з різним унікальним звучанням.

Відкрийте програму **Galaxy Wearable** на мобільному пристрої, торкніться **Налаштування навушників** → **Еквайзер**, а тоді виберіть бажану опцію.

Використання функцій виклику

Вдягнувши вкладні навушники, з'єднані з мобільним пристроєм, ви можете відповідати на виклики й керувати викликами, що надходять на під'єднаний мобільний пристрій.



- Якщо ви не отримуєте сповіщення про номер телефону під час вхідного виклику або про збережене у ваших контактах ім'я через голосове сповіщення, відкрийте програму **Телефон** на мобільному пристрої і торкніться **⋮** → **Налаштування** → **Відповідь/завершення**, а потім торкніться перемикача **Озвучування імені абонента**, щоб увімкнути цю функцію.
- Якщо функція сенсорного керування вкладних навушників не працює, відкрийте програму **Galaxy Wearable** на мобільному пристрої, торкніться **Сенс. керування**, а потім увімкніть опції під **Елементи керування викликом**.

Відповідь на виклик або відхилення виклику

У разі надходження вхідного виклику під час носіння вкладних навушників вони видадуть звуковий сигнал, і голосовим сповіщенням буде повідомлено номер абонента вхідного виклику або його ім'я, збережене в контактах.

Щоб відповісти на виклик, двічі торкніться вкладного навушника.

Щоб відхилити виклик, торкніться вкладного навушника й утримуйте дотик.

Завершення викликів

Для завершення поточного виклику двічі торкніться вкладного навушника.

Bixby

Вступ

Асистент Bixby — це інтерфейс користувача, що допоможе вам користуватися пристроєм ще зручніше.

Ви можете звертатися до Bixby голосом або набирати текст. Bixby запустить запитану вами функцію чи покаже потрібну інформацію на під'єднаному мобільному пристрої. Докладнішу інформацію дізнайтеся на сайті www.samsung.com/bixby.



- Дана функція доступна лише на підключених мобільних пристроях, що підтримують Bixby.
- Залежно від Bixby, налаштованого на мобільному пристрої, можуть бути доступні лише деякі мови. Деякі функції можуть бути недоступні залежно від регіону.

Запуск Bixby

Переконайтеся, що ви налаштували функцію дотику з утриманням на відкриття Bixby, а тоді торкніться вкладного навушника й утримуйте дотик.

Використання Bixby

Доторкніться до вкладного навушника та утримуйте, а потім скажіть, що потрібно. Окрім того, ви можете вимовити фразу пробудження, а потім сказати, що вам потрібно.

Наприклад, доторкнувшись до вкладного навушника та утримуючи його, скажіть: «How's the weather today?» На під'єднаному мобільному пристрої з'явиться інформація про погоду.

Якщо Bixby поставить вам запитання під час розмови, ви можете продовжити говорити з Bixby, не торкаючись вкладного навушника та не утримуючи його та не торкаючись .

Пробудження Bixby голосом

Ви можете розпочати розмову з Bixby, промовивши «Ні, Bixby» або «Bixby», надягнувши вкладні навушники.

- 1 Відкрийте на мобільному пристрої програму **Galaxy Wearable** і торкніться **Налаштування навушників**.
- 2 Торкніться **Голосове пробудження Bixby**, а потім торкніться перемикача, щоб увімкнути цю функцію.



- У разі ввімкнення цієї функції також автоматично буде ввімкнено функцію пробудження Bixby голосом на під'єднаному мобільному пристрої.

Спілкування через текст

Якщо ваш голос не розпізнається в шумному середовищі або в поточній ситуації вам важко розмовляти, ви можете спілкуватися з Віхбу через текст.

Доторкніться до вкладного навушника та утримуйте його, торкніться , а потім наберіть потрібний текст.

Під час розмови Віхбу також відповідатиме вам через текст, а не голосом.

Поради для кращого розпізнавання голосу

- Говоріть чітко.
- Говоріть у тихих місцях.
- Не використовуйте образливі або жаргонні слова.
- Уникайте використання діалектів.

Galaxy Buds FE можуть не розпізнати те, що ви сказали, або виконати небажані команди (залежно від довкілля чи від того, як ви говорите).

Програма Galaxy Wearable

Вступ

Для підключення вкладних навушників до мобільного пристрою необхідно інсталювати на пристрій програму Galaxy Wearable. Перевірити рівень заряду акумулятора Galaxy Buds FE та змінити їхні налаштування можна в програмі Galaxy Wearable.

Відкрийте програму **Galaxy Wearable** на мобільному пристрої.

Для пошуку налаштувань за ключовими словами торкніться **Q**. Окрім того, ви можете шукати налаштування, вибравши мітку в розділі **Пропозиції**.



- Якщо ви вперше підключаєте вкладні навушники до мобільного пристрою, зверніться до розділу [З'єднання вкладних навушників з мобільним пристроєм](#) за додатковою інформацією.
- Доступність деяких функцій залежить від підключеного мобільного пристрою.

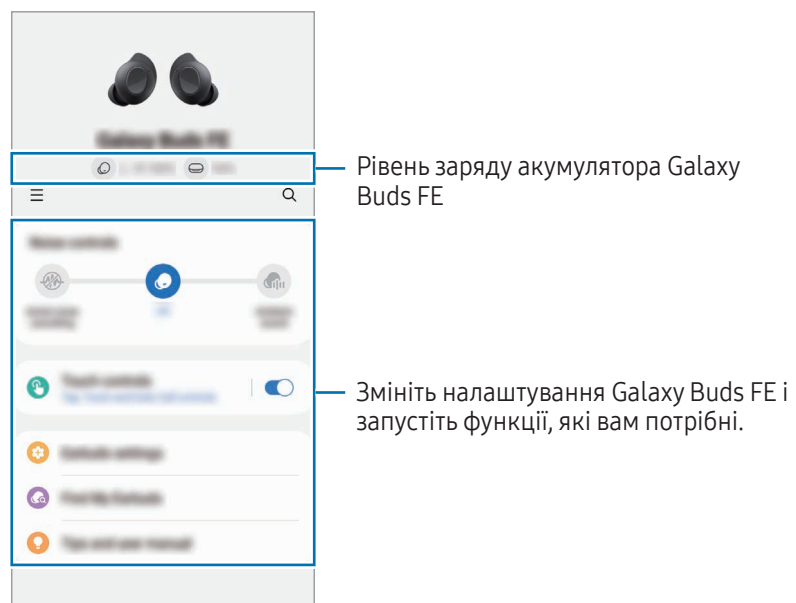

Торкніться **☰**, щоб скористатися такими додатковими опціями:



- **⚙️**: зміна налаштувань програми Galaxy Wearable.
- **Додати новий пристрій**: від'єднайте свій пристрій від телефону, до якого він зараз підключений, і підключіть новий пристрій. Щоб завершити підключення, дотримуйтеся вказівок на екрані. Додаткову інформацію дивіться в розділі [Під'єднання та від'єднання вкладних навушників](#).

- **Керування пристроями:** керуйте підключеними пристроями, коли до телефону підключено більше ніж два пристрої. Щоб від'єднати пристрій від телефона, виберіть пристрій і торкніться **Видалення**.

Під'єднання та від'єднання вкладних навушників

Від'єднання мобільних пристроїв від вкладних навушників

Вставте вкладні навушники у зарядний футляр і закрийте його. З'єднання Bluetooth буде завершено.

Щоб від'єднати вкладні навушники від мобільного пристрою вручну, торкніться  →  на екрані Galaxy Wearable вашого мобільного пристрою. Інший спосіб: відкрийте **Налаштування** на мобільному пристрої, торкніться **Підключення** → **Bluetooth**, а тоді від'єднайте вкладні навушники від вашого мобільного пристрою в розділі **З'єднані пристрої**.

Повторне під'єднання мобільних пристроїв до вкладних навушників, які було тимчасово від'єднано

Щоб повторно підключити вкладні навушники, які було тимчасово від'єднано від пристрою, вставте їх у зарядний футляр і закрийте його. Потім розкрийте зарядний футляр знов.

Для підключення вкладних навушників до мобільного пристрою вручну торкніться **З'єднати** на екрані Galaxy Wearable мобільного пристрою.

Під'єднання нових вкладних навушників

Ви можете тимчасово від'єднати вкладні навушники від мобільного пристрою і під'єднати додаткову пару навушників.

Торкніться  → **Додати новий пристрій** на екрані Galaxy Wearable мобільного пристрою.

З'єднання з іншими пристроями після від'єднання від попереднього мобільного пристрою

- 1 Від'єднайте вкладні навушники від попереднього мобільного пристрою. Відкрийте **Налаштування** на мобільному пристрої, торкніться **Підключення** → **Bluetooth**, а тоді від'єднайте вкладні навушники від вашого мобільного пристрою в розділі **З'єднані пристрої**.
- 2 Закрийте зарядний футляр і відкрийте його знов, щоб перейти в режим з'єднання Bluetooth.
- 3 Відкрийте програму **Galaxy Wearable** на новому мобільному пристрої та дотримуйтеся вказівок на екрані, щоб завершити підключення.

Перемикання між мобільними пристроями, під'єднаними до вкладних навушників

Якщо вкладні навушники підключено до двох чи більше мобільних пристроїв, ви можете перемикати мобільні пристрої, не розриваючи з'єднання з попереднім мобільним пристроєм.

На мобільному пристрої, на який ви бажаєте перемкнутися, відкрийте **Налаштування**, торкніться **Підключення** → **Bluetooth**, а тоді виберіть вкладні навушники в розділі **З'єднані пристрої**.



Залежно від обставин перемикання між вкладними навушниками й мобільними пристроями може здійснюватися автоматично. Наприклад, якщо ваші вкладні навушники зареєстровані і на планшеті, і на телефоні, які прив'язані до одного облікового запису Samsung, ви можете отримати на вкладні навушники вхідний виклик з телефона під час перегляду відео на планшеті, оскільки вкладні навушники автоматично перемкнуться на смартфон.

Змінення налаштувань для Galaxy Buds FE

Вступ

Перегляд стану вкладних навушників Galaxy Buds FE, з'єднаних із вашим мобільним пристроєм, і змінення їхніх налаштувань.

Відкрийте програму **Galaxy Wearable** на мобільному пристрої.



Деякі функції, як-от режим контролю шуму або функція пробудження Віхбу голосом, можуть впливати на час автономної роботи ваших вкладних навушників.

Задання режиму контролю шуму

Вмикайте або вимикайте функцію активного ослаблення шуму чи режим пропускання навколишніх звуків з урахуванням конкретної ситуації та вашого оточення. Крім того, можна налаштувати автоматичне увімкнення режиму пропускання навколишніх звуків.

Виберіть функцію та змініть її налаштування на екрані Galaxy Wearable вашого мобільного пристрою.

- **Активне шумопоглинання:** зменшити гучність звуків довкілля.
- **Вимкнено:** вимкнути режим контролю шуму.
- **Звуковий фон:** дає змогу чути навколишні звуки.

Сенс. керування

Налаштування параметрів функцій дотиків вкладних навушників.

На екрані Galaxy Wearable на мобільному пристрої торкніться **Сенс. керування** й торкніться перемикача, щоб увімкнути цю функцію.

- **Дотик:** відтворення композиції або пауза.
- **Подвійний дотик:** відтворення наступної композиції.
- **Потрійне торкання:** відтворення попередньої композиції.
- **Дотик та утримання:** вибір функції, що буде використовуватися як функція, що запускається дотиком з утриманням. Додаткову інформацію дивіться в розділі [Налаштування функції для дотику з утриманням](#).
- **Елементи керування викликом:** двічі торкніться вкладного навушника, щоб відповісти або завершити виклик, або торкніться й утримуйте, щоб відхилити виклик.

Налаштування навушників

Перегляд інформації про вкладні навушники й змінення різних налаштувань.

На екрані Galaxy Wearable мобільного пристрою торкніться **Налаштування навушників**.

Еквалайзер

Виберіть опцію еквалайзера, яку ви бажаєте використовувати.

На екрані Galaxy Wearable на мобільному пристрої торкніться **Налаштування навушників** → **Еквалайзер**, а тоді виберіть бажану опцію.

Перевірка положення навушників

Перевірте правильність розташування вкладних навушників у вухах, щоб забезпечити кращий звук і роботу функції активного шумозаглушення.

- 1 На екрані Galaxy Wearable мобільного пристрою торкніться **Налаштування навушників** → **Перевірка положення навушників**.
- 2 Вдягніть обидва вкладні навушники й торкніться **Почати**.
Вкладні навушники видадуть звуковий сигнал, і перевірка розпочнеться.
Якщо в результатах перевірки на екрані говориться про те, що потрібно припасувати вкладні навушники, спробуйте скоригувати їхню посадку або змінити вкладиші у вуха, а тоді торкніться **Спробувати ще** для перезапуску перевірки.



Якщо вийняти вкладні навушники з вух під час перевірки їхньої посадки, перевірка припиниться.

Озвучування сповіщень

Ви будете отримувати сповіщення від програм мобільного пристрою через вкладні навушники.

На екрані Galaxy Wearable мобільного пристрою торкніться **Налаштування навушників** → **Озвучування сповіщень**.

- **Q** : пошук програм, від яких потрібно отримувати сповіщення.
- **Озвучув. під час викор. телеф.**: налаштування вкладних навушників на отримання сповіщень з мобільного пристрою навіть під час користування ним.
- **Усі програми**: вибір програм, від яких ви хочете отримувати сповіщення, і зміна налаштувань сповіщення для кожної програми. Можна торкнутися **Усі** для перевірки програм, які розподілені за категоріями налаштувань: зачитувати сповіщення чи ні.

Голосове пробудження Віхбу

Пробудження Віхбу за допомогою власного голосу для початку розмови з інтелектуальним голосовим помічником.

На екрані Galaxy Wearable мобільного пристрою, торкніться **Налаштування навушників** → **Голосове пробудження Віхбу** і торкніться перемикача, щоб увімкнути цю функцію.

Якщо торкнутися перемикача **Говоріть без паузи** й увімкнути його, буде можна промовляти команди з ходу, не очікуючи на зворотний звуковий зв'язок.

Звуковий фон під час викликів

Звуки довкілля можна налаштувати таким чином, щоб вам було чутно свій власний голос під час розмови з нормальним рівнем гучності: так вам буде комфортніше слухати співрозмовника під час довгих викликів.

На екрані Galaxy Wearable мобільного пристрою торкніться **Налаштування навушників** → **Звуковий фон під час викликів** і торкніться перемикача, щоб увімкнути цю функцію.

Виявлення стану навушників для виклику

Ви можете встановити, як буде прийнято виклик — навушниками або мобільним пристроєм, — завдяки функції, яка розпізнає, чи вставлено вкладні навушники у вуха.

На екрані Galaxy Wearable мобільного пристрою торкніться **Налаштування навушників** → **Виявлення стану навушників для виклику** і торкніться перемикача, щоб увімкнути цю функцію.

Якщо цю функцію вимкнено, голос співрозмовника виводитиметься зі вкладних навушників, навіть коли навушники знято.

Зручне підключ. до навушників

Перемикач мобільного пристрою, який має бути з'єднано з вкладними навушниками. Можна увімкнути цю функцію, щоб мати змогу перемикач з'єднання з поточного мобільного пристрою на інший мобільний пристрій поблизу, на якому здійснено вхід до того самого облікового запису Samsung або на пристрій, який уже було з'єднано із вкладними навушниками раніше.

На екрані Galaxy Wearable мобільного пристрою торкніться **Налаштування навушників** → **Зручне підключ. до навушників** і торкніться перемикача, щоб увімкнути цю функцію.



Будьте уважні, аби не приєднати свої вкладні навушники до мобільного пристрою іншої особи.

Labs

Скористайтеся новими функціями вкладних навушників.

На екрані Galaxy Wearable мобільного пристрою торкніться **Налаштування навушників** → **Labs**.

- **Ігровий режим:** мінімізація затримки аудіо з метою усунення відставання звуку від відео й забезпечення синхронізованого звучання під час гри.



Ця функція доступна лише при з'єднанні з мобільним пристроєм Samsung на базі ОС Android.

Скидання

Усі налаштування вкладних навушників можна скинути.

На екрані Galaxy Wearable мобільного пристрою торкніться **Налаштування навушників** → **Скинути**.

Спеціальні можливості

Конфігурування різноманітних налаштувань для покращення своїй доступності використання вкладних навушників.

На екрані Galaxy Wearable мобільного пристрою торкніться **Налаштування навушників** → **Спеціальні можливості**.

- **Баланс звуку лівий/правий:** регулювання балансу гучності лівого й правого вкладних навушників у разі наявності вад слуху або в разі, якщо користуватися одним вкладним навушником зручніше. Перетягніть повзунок на смузі регулювання **Баланс звуку лівий/правий**, щоб відрегулювати баланс каналів. Якщо перетягнути смугу вліво, гучність лівого вкладного навушника збільшиться, і навпаки.
- **Кер. шумом за доп. 1 навушника:** увімкнення шумопридушення для одного вкладного навушника.
- **Посилення звукового фону:** ви можете налаштувати звук відповідно до своїх уподобань і гостроти слуху. Налаштування звуку перетягуванням смуги регулювання в розділі **Гучність звукового фону** або **Тон звукового фону**.

Оновлення ПЗ навушників

Оновлення програмного забезпечення ваших вкладних навушників за допомогою служби оновлення через бездротові канали зв'язку (FOTA, firmware over-the-air).

На екрані Galaxy Wearable мобільного пристрою торкніться **Налаштування навушників** → **Оновлення ПЗ навушників**.

- **Завантаження та встановлення:** перевірити наявність оновлень і встановити їх вручну.
- **Автооновлення:** встановіть, щоб автоматично завантажувати оновлення, коли вкладні навушники знаходяться у зарядному футлярі.

Діагностика

Перевірте справність своїх Galaxy Buds FE за допомогою Samsung Members.

На екрані Galaxy Wearable мобільного пристрою торкніться **Налаштування навушників** → **Діагностика**.

Інформація щодо навушників

Доступ до інформації про Galaxy Buds FE.

На екрані Galaxy Wearable мобільного пристрою торкніться **Налаштування навушників** → **Інформація щодо навушників**.

Щоб змінити назву своїх вкладних навушників Galaxy Buds FE, торкніться **Редагувати**.

- **Юридична інформація:** перегляд правових відомостей стосовно Galaxy Buds FE.
- **Відомості про ПЗ:** перегляд інформації щодо програмного забезпечення вкладних навушників.
- **Відомості про батарею:** перегляд інформації про акумулятор вкладних навушників та зарядного футляра.

Пошук навушників

Якщо ви забули, де залишили свої вкладні навушники, скористайтеся функцією SmartThings Find програми SmartThings, встановленої на підключений мобільний пристрій.

На екрані Galaxy Wearable мобільного пристрою торкніться **Пошук навушників**.

Екран SmartThings Find, доступний у програмі SmartThings, з'явиться на мобільному пристрої. Ви зможете перевірити, де залишили вкладні навушники, на карті. А ще ви можете відшукати вкладні навушники на слух за звуковими сигналами, які вони видаватимуть.



- Підтримка функції SmartThings Find може залежати від версії програмного забезпечення підключеного мобільного пристрою.
- Екран можна автоматично перемкнути на пошук вкладних навушників з функцією SmartThings Find, якщо підключений мобільний пристрій підтримує функцію SmartThings Find.
- Щоб знайти вкладні навушники за допомогою функції SmartThings Find, потрібно увімкнути режим «Втрачено» в SmartThings Find і функції, пов'язані із пошуком пристроїв офлайн.
- У разі, якщо вкладні навушники, які ви шукаєте, перебувають за межами зарядного футляра, пошук вкладних навушників поблизу може зайняти 4 хвилини або трішки більше часу.



Інформація щодо використання

Застереження щодо використання пристрою

Для безпечного й належного користування пристроєм уважно ознайомтеся із цим посібником.

- В описах використовуються стандартні налаштування пристрою.
- Деякий вміст на вашому пристрої може бути іншим залежно від регіону, оператора зв'язку, технічних характеристик моделі або програмного забезпечення пристрою.
- Перед використанням інших мобільних пристроїв переконайтеся, що вони сумісні з цим пристроєм. З технічними характеристиками сумісних мобільних пристроїв можна ознайомитися на вебсайті Samsung.
- Програмне забезпечення, джерела звуку, графічні екранні заставки, зображення та інші мультимедійні матеріали, що надаються із цим пристроєм, ліцензовані для обмеженого використання. Вилучення та використання цих матеріалів з комерційними або іншими цілями є порушенням авторських прав. Користувачі несуть усю відповідальність за протизаконне використання мультимедіа.
- Стандартні програми, що постачаються з пристроєм, можуть потребувати оновлення, а їх підтримка може бути припинена без завчасного попередження.
- Модифікація операційної системи пристрою або встановлення програм з неофіційних джерел може призвести до несправностей у пристрої, пошкодження або втрати даних. Такі дії є порушенням ліцензійної угоди Samsung і роблять гарантію недійсною.
- Деякі функції можуть працювати не так, як описано в цьому посібнику, залежно від виробника і моделі мобільного пристрою, який ви підключаєте до цього пристрою.
- Цей пристрій містить певне вільне програмне забезпечення з відкритим вихідним кодом. Інформацію щодо ліцензій на програмне забезпечення з вихідним кодом, що застосовується у даному продукті, можна знайти на вебсайті opensource.samsung.com.
- Пристрій містить магніти. Тримайте його подалі від кредитних карток, імплантованих медичних пристроїв та інших пристроїв, на які можуть впливати магніти. У випадку з медичними пристроями тримайте даний пристрій на відстані більше 15 см від них. Припиніть використання пристрою, якщо є підозри на перешкоди в роботі вашого медичного пристрою, і проконсультуйтеся зі своїм лікарем або виробником вашого медичного пристрою.
- У цьому виробі використовуються магніти. Не зберігайте пристрій поблизу магнітних полів. Це може призвести до виникнення несправностей.

Пояснювальні значки

-  **Попередження:** ситуації, що можуть призвести до травмування себе або інших осіб
-  **Увага:** ситуації, що можуть призвести до пошкодження пристрою або іншого обладнання
-  **Примітка:** примітки, поради з користування або додаткова інформація

Інформація щодо вмісту пакування й аксесуарів

Для отримання інформації про комплектацію дивіться короткий посібник користувача.

- Компоненти, які входять до комплекту поставки Galaxy Buds FE, і доступні аксесуари можуть різнитися залежно від країни або оператора зв'язку.
- Компоненти, що постачаються в комплекті, розроблені спеціально для Galaxy Buds FE та можуть бути несумісними з іншими пристроями.
- Зовнішній вигляд і характеристики можуть змінюватися без завчасного попередження. Крім того, для кращого розташування навушників у вухах можна вибрати вкладиші у вухо іншого розміру.
- Додаткові аксесуари можна придбати в місцевого постачальника Samsung. Перед їх придбанням переконайтеся, що вони сумісні з Galaxy Buds FE.
- Використовуйте аксесуари, рекомендовані компанією Samsung. Використання нерекomenдованих аксесуарів може призвести до виникнення проблем у роботі та несправностей, на які не розповсюджується гарантія.
- Доступність усіх аксесуарів може змінюватися залежно від компаній-виробників. Додаткову інформацію про доступні аксесуари можна дізнатися на веб-сайті Samsung.

Застереження щодо користування вкладними навушниками

- Гучні звуки можуть призвести до погіршення слуху.
- Використання вкладних навушників під час ходьби може відволікти вашу увагу і призвести до нещасного випадку.
- Завжди зменшуйте рівень гучності, перш ніж скористатись вкладними навушниками, і використовуйте якомога нижчий рівень гучності, достатній для прослуховування розмов або музики.
- Якщо ваші вуха чи вкладні навушники вологі або на них є сторонні речовини, або якщо вкладні навушники довго контактували зі шкірою, це може призвести до подразнення шкіри. Перш ніж вставляти вкладні навушники у вуха, переконайтеся, що вуха та вкладні навушники чисті та сухі.
- У сухому середовищі на вкладних навушниках може накопичуватись статична електрика. Уникайте користування вкладними навушниками в сухому середовищі, в інакшому випадку доторкніться до заземленого металевого предмета перед їх використанням, щоб зняти статичний заряд.
- Не використовуйте вкладні навушники під час керування автомобілем або велосипедом. Це може відволікти вас і призвести до аварії, або це може бути заборонено залежно від вашої країни.
- Попри те що Galaxy Buds FE відповідають міжнародним стандартам безпеки, уставлення вкладних навушників з надмірним зусиллям чи їхнє тривале носіння може призвести до виникнення больових відчуттів чи подразнення шкіри.
- Якщо під час носіння вкладних навушників у вас виникає алергічна реакція на шкірі, негайно припиніть їх носити та зверніться до фахівця.
- Не застосовуйте для очищення вкладних навушників стиснене повітря, ультразвукові хвилі чи зовнішні джерела тепла, якщо на вкладних навушниках або зарядному футлярі присутні пил, піт, чорнила, олія чи хімічні речовини (косметичні засоби, сонцезахисний крем, антибактеріальний спрей, антисептик для рук, мийні засоби, засоби від комах тощо). Це може призвести до змінення забарвлення, корозії чи пошкодження Galaxy Buds FE.
- Після використання зніміть вкладиш у вуха, промийте його верхню та сітчасту частину чистою водою, а потім висушіть їх. Протирайте вкладні навушники м'якою сухою тканиною, або якщо вони забруднилися.

Очищення та догляд за Galaxy Buds FE

Основний догляд

- Протирайте вкладні навушники м'якою сухою тканиною після кожного використання.
- Зберігайте вкладні навушники у сухому місці. Уникайте контакту вкладних навушників з водою.
- Регулярно чистіть вкладні навушники для запобігання накопиченню вушної сірки чи іншого бруду в отворі мікрофона, на динаміку й у повітряному каналі.

Очищення отвору мікрофона, динаміка, повітряного каналу

Якщо гучність стала меншою, ніж має бути з поточними налаштуваннями, очистіть отвір мікрофона, динамік і повітряний канал. Перед очищенням динаміка від'єднайте вкладиш у вухо від фіксатора в нижній частині вкладного навушника.

Видаліть усю вушну сірку та інший бруд чистою сухою м'якою щіточкою, ватною паличкою чи іншим приладдям.

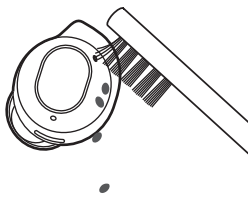

Отвір мікрофона

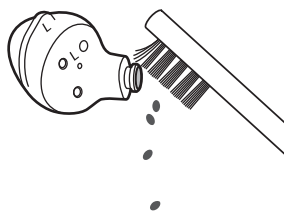

Динамік



Повітряний канал



Не використовуйте гострих предметів і не застосовуйте надмірної сили для видалення вушної сірки чи бруду. Це може призвести до пошкодження отвору мікрофона, динаміка й повітряного каналу.

Очищення контактів для зарядження пристрою

Якщо акумулятор не заряджається як належить, протріть контакти для зарядження пристрою сухою тканиною.

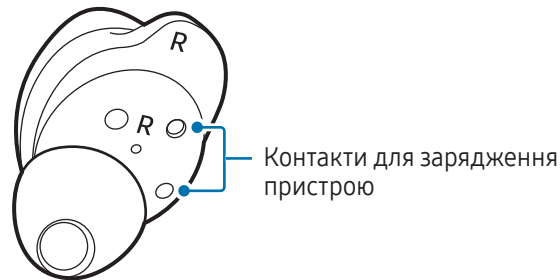

Очищення вкладних навушників і зарядного футляра

Якщо на вкладні навушники й зарядний футляр потраплять сторонні матеріали, як-от пил, пісок або металева стружка, вкладні навушники Galaxy Buds FE можуть не заряджатися належним чином або пошкодитися. Якщо на вкладні навушники або зарядний футляр потрапили сторонні матеріали, протріть їх за допомогою м'якої і сухої тканини, перш ніж вставляти навушники в зарядний футляр.

Перезапуск вкладних навушників

Якщо вкладні навушники перестають відповідати на дотики або працювати належним чином, перезапустіть їх.

Для перезапуску вкладних навушників уставте вкладні навушники у відповідні гнізда зарядного футляра, який не розрядився, закрийте зарядний футляр, і вийміть їх через 7 або більше секунд.



Якщо зарядний футляр має низький рівень заряду акумулятора, в першу чергу підключить його до зарядного пристрою.

З'єднання вкладних навушників

Якщо ви загубили один з вкладних навушників, вам необов'язково купувати новий комплект навушників, оскільки можна купити один вкладний навушник і утворити новий комплект разом з навушником, що залишився у вас зі старого комплекту.

- 1 Перевірте, що обидва вкладні навушники (новий та старий) вірно зорієнтовані, і правильно вставте їх до відповідних гнізд зарядного футляра.
- 2 Торкніться обох вкладних навушників і не відпускайте дотик протягом щонайменше 7 секунд. Світловий індикатор акумулятора вкладного навушника блимне зеленим та вимкнеться. Це означатиме, що вкладні навушники зв'язані.
 Якщо зв'язати навушники не вдасться, світловий індикатор акумулятора вкладного навушника буде продовжувати блимати червоним. Витягніть вкладні навушники з зарядного футляру, а потім знову вставте їх туди. Після цього торкніться обох вкладних навушників і не відпускайте дотик протягом 7 секунд або більше.
- 3 Підключіть вкладні навушники до мобільного пристрою. Для отримання більш детальної інформації див. [З'єднання вкладних навушників з мобільним пристроєм](#).

Додаток

Усунення неполадок

Перш ніж звернутися до сервісного центру Samsung або авторизованого сервісного центру, спробуйте скористатися такими вирішеннями. Деякі ситуації можуть не стосуватися ваших вкладних навушників Galaxy Buds FE.

Також ви можете скористатися додатком Samsung Members для вирішення проблем, які виникають у процесі використання вашого пристрою.

Вкладні навушники не працюють

- Акумулятор може бути повністю розряджений. Повністю зарядіть акумулятор, перш ніж використовувати вкладні навушники.
- Якщо сенсор вкладного навушника, чутливий до дотиків, не торкається вухної раковини, то вкладний навушник може не працювати. Якщо ви не почуєте звуковий сигнал про виявлення вкладних навушників, зніміть їх і знову вставте у вуха.
- Якщо функція керування дотиками вкладних навушників працює неправильно чи не працює, або вкладні навушники не функціують належним чином, уставте вкладні навушники у відповідні гнізда зарядного футляра, який не розрядився, закрийте його та знову вийміть їх через 7 або більше секунд.

Пристрій Bluetooth не може знайти вкладні навушники

- Закрийте зарядний футляр, а потім відкрийте його, щоб увійти в режим з'єднання Bluetooth.
- Переконайтеся, що ваші вкладні навушники та інший пристрій Bluetooth перебувають у межах максимального радіусу дії підключення Bluetooth (10 м). Відстань залежить від середовища використання пристроїв.

Якщо після виконання наведених вище дій проблема не зникає, зверніться до сервісного центру Samsung або авторизованого сервісного центру.

Підключення Bluetooth не встановлено, або вкладні навушники і мобільний пристрій відключено

- Переконайтеся у відсутності перешкод між пристроями, наприклад стін або електрообладнання.
- Переконайтеся, що на мобільному пристрої встановлено останню версію програми Galaxy Wearable. Якщо ви використовуєте не останню версію програми Galaxy Wearable, оновіть її до найновішої версії.
- Переконайтеся, що ваші вкладні навушники та інший пристрій Bluetooth перебувають у межах максимального радіусу дії підключення Bluetooth (10 м). Відстань залежить від середовища використання пристроїв.
- Перезавантажте мобільний пристрій і повторно відкрийте програму **Galaxy Wearable**.
- Якщо до вашого мобільного пристрою під'єднаний лише один вкладний навушник, перезапустіть навушники, щоб вони під'єдналися обидва. Інформацію щодо перезапуску вкладних навушників див. у розділі [Перезапуск вкладних навушників](#).

Акумулятор не заряджається належним чином (для зарядних пристроїв, рекомендованих компанією Samsung)

- Переконайтеся, що контакти для заряджання на вкладних навушниках і контакти для заряджання в зарядному футлярі контактують між собою.
- Переконайтеся, що зарядний пристрій підключено належним чином до зарядного футляра.
- Якщо контакти для зарядження пристрою забруднені, акумулятор може не заряджатися належним чином. Протріть контакти для заряджання пристрою сухою тканиною і спробуйте зарядити акумулятор знову.

Якщо після виконання наведених вище дій проблема не зникає, зверніться до сервісного центру Samsung або авторизованого сервісного центру.

Час заряджання і термін служби акумуляторів обох вкладних навушників відрізняються

- Час заряджання кожного вкладного навушника може відрізнятися, навіть якщо вони почали заряджатися в один і той самий час.
- Час заряджання і залишок заряду акумулятора кожного вкладного навушника може відрізнятися через різні внутрішні компоненти.

Акумулятор розряджається швидше, ніж на початку його використання

- Якщо Galaxy Buds FE або акумулятор зазнають впливу дуже низьких або дуже високих температур, корисний заряд може зменшуватися.
- Акумулятор із часом зношується, а його корисний заряд зменшується.
- Коли ви не користуєтеся вкладними навушниками, зберігайте їх у зарядженому зарядному футлярі. Інакше сенсор, чутливий до дотиків, продовжить працювати і споживати заряд акумулятора, що зменшить час роботи навушників.

Не чути голос співрозмовника

Відрегулюйте гучність на підключеному мобільному пристрої.

Звукове відлуння під час виклику

Відрегулюйте гучність на підключеному мобільному пристрої або перейдіть до іншого місця.

Під час виклику звук відтворюється з підключеного мобільного пристрою, а не з вкладних навушників

- Перевірте, чи ви правильно одягли вкладні навушники. При неправильному носінні ви не зможете чути звук виклику за вкладних навушників, навіть якщо на підключеному пристрої відображається іконка Bluetooth.
- Вийміть вкладні навушники з вух і знову одягніть їх.

Низька якість звуку

- Послуги безпроводової мережі можуть бути недоступні через проблеми в мережі постачальника. Переконайтеся, що вкладні навушники знаходяться поза зоною дії електромагнітних хвиль.
- Переконайтеся, що вкладні навушники та інший пристрій Bluetooth перебувають в межах максимального радіусу дії Bluetooth (10 м). Відстань залежить від середовища використання пристроїв.
- Залежно від підключеного пристрою можуть виникати перепади гучності або шуми. Щоб цього уникнути, встановіть відповідні параметри звуку на підключеному пристрої.

При відтворенні відео та в іграх звук у вкладних навушниках з'являється із затримкою відносно зображення на екрані

У разі відтворення відео або під час гри на під'єднаному мобільному пристрої вкладні навушники можуть вносити часову затримку між відтворенням відео та звуку.

Режим контролю шуму працює не дуже добре

- Уставте у вуха обидва вкладні навушники й увімкніть активне ослаблення шуму, що є одним із режимів контролю шуму. Якщо ви не впевнені, чи увімкнена функція активного ослаблення шуму, перевірте її стан у програмі Galaxy Wearable.
- Перевірте, чи немає відкладень сторонніх матеріалів на мікрофонах у верхній і нижній частинах вкладних навушників, у разі потреби очистіть їх.
- Переконайтеся, що на вкладних навушниках встановлена остання версія програмного забезпечення.

Galaxy Buds FE гарячі на дотик

У разі використання Galaxy Buds FE протягом тривалого періоду часу вони можуть ставати гарячими на дотик. Це нормально і не повинно впливати на строк служби Galaxy Buds FE або їхні характеристики.

Якщо Galaxy Buds FE перегріваються, не використовуйте їх протягом деякого часу. Якщо Galaxy Buds FE продовжують перегріватися, зверніться до сервісного центру Samsung або авторизованого сервісного центру.

Невелика щілина навколо зовнішньої частини корпусу Galaxy Buds FE

- Вона є необхідним елементом технології виробника; також може виникнути невелике гойдання або вібрація частин пристрою.
- Через деякий час щілина може дещо збільшитися у зв'язку з тертям між частинами.

Під час виймання вкладних навушників з вух, вкладиші у вухо вивертаються навиворіт

Залежно від способу вставляння вкладних навушників і напрямку їх виймання, вкладиші у вухо можуть вивертатися. У цьому разі загорніть їх назад і використовуйте знову.

Виймання акумулятора

- Для виймання акумулятора, зверніться до авторизованого сервісного центру.
- **Не намагайтеся самостійно вийняти** акумулятор задля власної безпеки. Якщо акумулятор вийняти невідповідним чином, це може призвести до пошкодження пристрою та акумулятора, травмування та/або призвести до ненадійної роботи пристрою. Якщо ви є фахівцем і вам необхідна інформація про безпечні способи розборів, демонтажу або видалення акумулятора, напишіть нам на адресу електронної пошти: erims.sec@samsung.com.
- Компанія Samsung не несе жодної відповідальності за пошкодження чи втрати (згідно з контрактом або деліктом, включаючи недбалість), які можуть виникнути через несправність за точне виконання даних попереджень та інструкцій, окрім випадків травмування або смертельного випадку через недбалість, що спричинена компанією Samsung.

Моделі з радіопередавачем або радіомовним приймачем

- "Самсунг Електронікс Ко., Лтд." заявляє, що це обладнання відповідає вимогам «Технічного регламенту радіообладнання», затвердженого постановою Кабінета Міністрів України від 24.05.2017р. № 355.
- Повний текст декларації відповідності доступний за такою адресою: <http://www.samsung.com>.
Перейдіть на сторінку Підтримка > Пошук за кодом моделі.

Для моделей з радіопередавачами застосовується така інформація

- Це обладнання може використовуватись на території України.

Виробник: «Самсунг Електронікс Ко. Лтд.» (Samsung Electronics Co., Ltd.), 129, Самсунг-Ро, Йонгтонг-Гу, м. Сувон, Кьонги-До, 16677, Республіка Корея.

Імпортер в Україні: ТОВ «Самсунг Електронікс Україна Компані» (01032, м. Київ, вул. Льва Толстого, 57), виконує функції виробника щодо прийняття претензій від споживача, а також забезпечує організацію ремонту та технічного обслуговування виробів.

Смуга частот та режим

Смуга частот та режим	Вихідна потужність
Bluetooth 2,4 GHz	20 dBm



Авторське право

© Samsung Electronics Co., Ltd., 2023

Цей посібник користувача захищено згідно з міжнародними законами щодо авторських прав.

Заборонено відтворювати, розповсюджувати, перекладати або передавати в будь-якій формі або будь-якими засобами (електронними або механічними, включно із ксерокопіюванням, записуванням або зберіганням на будь-якому пристрої для зберігання даних чи в інформаційно-пошуковій системі), жодну частину цього посібника.

Товарні знаки

- SAMSUNG і логотип SAMSUNG є зареєстрованими товарними знаками компанії Samsung Electronics Co., Ltd.
- Bluetooth® є зареєстрованим товарним знаком компанії Bluetooth SIG, Inc. в усьому світі.
- Усі інші товарні знаки та авторські права належать відповідним власникам.

Модель: SM-R400N

Номінальна напруга/струм:

5 В / 200 мА (вкладні навушники)

5 В / 900 мА (зарядний футляр), 3,85 В (внутрішній акумулятор)

Вироблено у В'єтнамі компанією Samsung

