

# Посібник користувача

---

S24C33\* S27C33\*

Колір і вигляд можуть відрізнятися залежно від виробу; технічні характеристики можуть змінюватися без попередження для вдосконалення роботи виробу.

Зміст цього посібника може змінюватися без попередження з метою покращення якості.

© Samsung

Авторськими правами на цей посібник володіє Samsung.

Використання або копіювання цього посібника повністю або частково без дозволу фірми Samsung заборонено.

Товарні знаки, відмінні від Samsung, належать відповідним власникам.

У перелічених далі випадках може стягуватися плата за обслуговування:

- (а) якщо викликаний на прохання користувача спеціаліст не виявить дефекту виробу (тобто, якщо користувач не ознайомився з цим посібником);
- (б) якщо у виробі, який здали в центр обслуговування, не буде виявлено жодного дефекту (тобто, якщо користувач не ознайомився з цим посібником).

Вас повідомлять про суму оплати ще до візиту техніка.

# Зміст

## Перед використанням виробу

Заходи безпеки	4
Електрика та техніка безпеки	4
Встановлення	5
Експлуатація	6
Очищення	7
Правильне положення тіла для роботи з виробом	8

## Підготовка

Встановлення	9
Прикріплення підставки	9
Заходи безпеки під час переміщення виробу	10
Перевірка простору навколо виробу	10
Регулювання кута нахилу виробу	11
Замок для захисту від крадіжок	11
Технічні характеристики комплекту настінного кріплення (VESA)	12
Панель керування	13
Посібник для роботи з функціональними клавішами	14

## Під'єднання і використання зовнішнього джерела сигналу

Перш ніж підключати виріб, уважно прочитайте наведену нижче інформацію.	15
Порти	16
Підключення та використання ПК	17
Підключення за допомогою кабелю HDMI	17
Підключення за допомогою кабелю HDMI-DVI	17
Підключення за допомогою кабелю DP	17
Під'єднання живлення	18
Упорядкування підключених кабелів	18
Налаштування оптимальної роздільної здатності	19

## Пункти меню

Зображення	20
Відобр. на екрані	24
Система	25
Підтримка	28

## Встановлення програмного забезпечення

Easy Setting Box	29
Обмеження і проблеми, пов'язані зі встановленням програми	29
Вимоги до системи	29
Встановлення драйвера	29

---

# Зміст

## Вказівки щодо усунення несправностей

---

Обов'язкові дії перед зверненням до сервісного центру Samsung	30
Діагностика виробу (проблема з екраном)	30
Перевірка роздільної здатності і частоти	30
Перевірте перелічені далі пункти.	30

---

Запитання та відповіді	32
------------------------	----

## Технічні характеристики

---

Загальні налаштування	33
-----------------------	----

---

Таблиця стандартних режимів сигналу	34
-------------------------------------	----

## Додаток

---

Відповідальність за платні послуги (вартість для клієнтів)	36
Проблема не пов'язана з несправністю виробу	36
Виріб пошкоджено з вини клієнта	36
Інші умови	36

---

FreeSync	37
----------	----

# Розділ 01

## Перед використанням виробу

### Заходи безпеки

#### Обережно!

Невиконання наведених вказівок може призвести до серйозної або смертельної травми.







#### Увага!

Невиконання наведених вказівок може призвести до травмування або нанесення матеріальних збитків.

#### УВАГА!

#### РИЗИК УРАЖЕННЯ ЕЛЕКТРИЧНИМ СТРУМОМ. НЕ ВІДКРИВАЙТЕ.

УВАГА: АБИ ЗНИЗИТИ НЕБЕЗПЕКУ УРАЖЕННЯ ЕЛЕКТРИЧНИМ СТРУМОМ, НЕ ЗНИМАЙТЕ КРИШКУ (АБО ЗАДНЮ ПАНЕЛЬ) ВТРУЧАННЯ КОРИСТУВАЧА УСЕРЕДИНУ ПРИСТРОЮ ЗАБОРОНЕНО. ВСЕ СЕРВІСНЕ ОБСЛУГОВУВАННЯ МАЄ ВИКОНУВАТИ КВАЛІФІКОВАНИЙ ПЕРСОНАЛ.

	<p>Це позначення вказує на високу напругу всередині виробу. Будь-який контакт із будь-якою внутрішньою деталлю виробу може бути небезпечним.</p>		<p>Мережа змінного струму: номінальна напруга, позначена цим символом, є змінним струмом.</p>
	<p>Це позначення вказує на те, що до виробу додаються важливі довідкові матеріали, які стосуються його експлуатації та обслуговування.</p>		<p>Мережа постійного струму: номінальна напруга, позначена цим символом, є постійним струмом.</p>
	<p>Виріб класу II: цей символ вказує на те, що в заземленні немає потреби. Якщо цього символу на виробі з кабелем живлення немає, слід <b>ОБОВ'ЯЗКОВО</b> виконати захисне заземлення виробу.</p>		<p>Увага! Перегляньте інструкції щодо використання: цей символ вказує на потребу переглянути посібник користувача щодо подальших вказівок безпеки.</p>

### Електрика та техніка безпеки

#### Обережно!

- Не використовуйте пошкоджені силові кабелі, штекери або нещільні електричні розетки.
- Не підключайте кілька виробів через одну електричну розетку.
- Не торкайтеся штекера вологими руками.
- Вставте вилку в розетку мережі до упору, щоб контакт був щільним.
- Приєднуйте штекер до заземленої розетки мережі живлення (лише виробу з ізоляцією типу 1).
- Не згинайте шнур живлення і не тягніть за нього з силою. Не обтяжуйте шнур живлення важкими предметами.
- Не розташовуйте силовий кабель поблизу джерел тепла.
- Втирайте сухою ганчіркою будь-який пил навколо контактних штирів штекера або електричну розетку.

#### Увага!

- Не від'єднуйте шнур живлення від працюючого виробу.
- Користуйтеся лише шнуром живлення, який додається до виробу Samsung. Не використовуйте шнур живлення з іншим обладнанням.
- Місце приєднання силового кабелю до розетки електроживлення повинно бути вільним.
  - У випадку проблем від'єднувати силовий кабель, щоб вимкнути живлення виробу.
- При відключенні кабелю живлення від електричної розетки беріться за штекер.

---

## Встановлення

### Обережно!

- Не ставте на виріб свічки, не кладіть засоби відлякування комах або цигарки. Не розташовуйте виріб поблизу джерел тепла.
- Тримайте пластикове упакування у недоступному для дітей місці.
  - Діти можуть задихнутися.
- Не встановлюйте виріб на хиткій або рухомій поверхні (незакріпленій полиці, похилій поверхні тощо).
  - Під час падіння виріб може бути пошкоджено та/або він може завдати тілесних ушкоджень.
  - Використання виробу в умовах надмірної вібрації може призвести до пошкодження виробу або спричинити пожежу.
- Не встановлюйте виріб в автомобілі або в місцях, незахищених від пилу, вологи (утворенню конденсату тощо), мастила або диму.
- Оберегайте виріб від дії прямих сонячних променів, тепла або гарячих предметів, наприклад печі.
  - В іншому разі можливе скорочення терміну служби виробу або пожежа.
- Не встановлюйте виріб в доступному для дітей місці.
  - Виріб може впасти та завдати тілесних ушкоджень дітям.
- Харчова олія (наприклад, соєва) може призвести до пошкодження чи деформації виробу. Уникайте забруднення виробу олією. Не встановлюйте виріб та не користуйтеся ним на кухні або біля кухонної плити.
- Не встановлюйте виріб у приміщеннях, що погано провітрюються, таких як книжкова або речова шафа.
- Встановіть виріб на відстані не менше 10 см від стіни, щоб забезпечити вентиляцію.

---

### Увага!

- Не впускайте виріб під час пересування.
- Не ставте виріб на його передній бік.
- При встановленні виробу на підставку або полицю переконайтеся у тому, що нижній край переднього боку виробу не виступає.
  - Під час падіння виріб може бути пошкоджено та/або він може завдати тілесних ушкоджень.
  - Встановлюйте виріб лише на підставки або полиці відповідного розміру.
- Обережно опустіть виріб.
  - Виріб може вийти з ладу або завдати тілесних ушкоджень.
- Встановлення виробу в нестандартному місці (незахищеному від потрапляння великої кількості дрібного пилу або вологи, дії хімічних речовин або впливу екстремальних температур, а також в місці, де виріб має працювати постійно протягом тривалого часу) може значно погіршити його робочі характеристики.
  - Перед встановленням виробу в такому місці обов'язково проконсультуйтеся в сервісному центрі Samsung.
- Перед монтуванням виробу покладіть його на пласку і стійку поверхню екраном донизу.
- Колір може змінюватися в моніторах однієї й тієї самої серії залежно від розміру.

---

## Експлуатація

### Обережно!

- Всередині виробу присутня висока напруга. Забороняється самостійно розбирати, ремонтувати або вносити зміни до виробу.
  - Для ремонту зверніться до сервісного центру Samsung.
- Для переміщення виробу слід, перш за все, від'єднати від нього кабелі, в тому числі й кабель живлення.
- Якщо під час роботи виробу з'являється незвичний звук, запах гару або дим, негайно від'єднайте шнур живлення і зверніться до сервісного центру Samsung.
- Не дозволяйте дітям виснути на виробі або залазити на нього.
  - Діти можуть поранитися або отримати серйозні ушкодження.
- Якщо виріб впустили або пошкоджено зовнішній корпус, вимкніть живлення та від'єднайте силовий кабель. Потім зверніться до сервісного центру Samsung.
  - Якщо продовжувати використання, це може привести до займання або враження електричним струмом.
- Не залишайте на виробі важкі предмети або речі, які подобаються дітям (іграшки або ласощі тощо).
  - Коли дитина потягнеться за іграшкою або ласощами, виріб або важкий предмет може впасти та завдати тяжких тілесних ушкоджень.
- Під час грози не торкайтеся шнура живлення та антенного кабелю.
- Не пускайте на виріб предмети та не застосовуйте силу.
- Забороняється тягти виріб за шнур живлення або будь-який кабель.
- При виявленні витікання газу не торкайтеся виробу та штекера мережі. Негайно провітріть приміщення.
- Забороняється піднімати або пересувати виріб, тягнучи за шнур живлення або будь-який кабель.
- Не використовуйте та не зберігайте займисті аерозолі або займисті речовини поруч з виробом.
- Переконайтеся у тому, що вентиляційні отвори не закриті скатертинами або занавісками.
  - Підвищена внутрішня температура може спричинити пожежу.
- Не засовуйте металеві предмети (палички для їжі, монети, шпильки для зачісок тощо) або займисті предмети (папір, сірники тощо) у виріб (вентиляційні отвори або порти виробу тощо).
  - Обов'язково вимикайте виріб та від'єднайте кабель живлення, якщо усередину потрапила вода або сторонні речовини. Потім зверніться до сервісного центру Samsung.
- Не розташовуйте на виробі предмети, що містять рідину (вази, каструлі, пляшки тощо) або металеві предмети.
  - Обов'язково вимикайте виріб та від'єднайте кабель живлення, якщо усередину потрапила вода або сторонні речовини. Потім зверніться до сервісного центру Samsung.

## Увага!

- Якщо залишити на екрані нерухоме зображення на тривалий час, це може призвести до появи залишкових зображень або пошкодження пікселів.
  - Якщо виріб не використовуватиметься протягом тривалого часу, увімкніть для екрана режим енергозбереження або екранну заставку.
- Від'єднайте кабель живлення від розетки електроживлення, якщо не плануєте використовувати виріб тривалий час (відпустка тощо).
  - Накопичення пилу в поєднанні з нагріванням може спричинити пожежу, ураження електричним струмом або витік струму.
- Використовуйте виріб з рекомендованою роздільною здатністю та частотою.
  - Ваш зір може погіршитися.
- Не тримайте виріб догори ногами та не пересувайте, тримаючи за стійку.
  - Під час падіння виріб може бути пошкоджено або він може завдати тілесних ушкоджень.
- Якщо тривалий час дивитися на екран з занадто близької відстані, може погіршитися зір.
- Не використовуйте зволожувачі або пічки навколо обладнання.
- Через кожну годину роботи з виробом давайте очам відпочити протягом понад 5 хвилин або ж направляйте погляд на віддалені об'єкти.
- Не торкайтесь руками екрана після тривалої роботи виробу: під час роботи екран нагрівається.
- Зберігайте дрібні деталі поза досяжністю дітей.
- Будьте обережними при регулюванні кута огляду виробу або висоти стійки.
  - Руки або пальці можуть застрягнути або травмуватися.
  - Надмірний нахил виробу може призвести до його падіння, під час якого виріб може завдати тілесних ушкоджень.
- Не кладіть на виріб важкі предмети.
  - Виріб може вийти з ладу або завдати тілесних ушкоджень.
- Не кладіть адаптери змінного/постійного струму разом.
- Перед використанням зніміть пластиковий пакет з адаптера змінного/постійного струму.

- Не допускайте потрапляння води в адаптер змінного/постійного струму або намокання пристрою.
  - Це може призвести до ураження електричним струмом або пожежі.
  - Уникайте використання пристрою на відкритому повітрі, де він може потрапити під дощ чи сніг.
  - Будьте обережні, щоб не намочити адаптер змінного/постійного струму, коли миєте підлогу
- Не розміщуйте адаптер змінного/постійного струму поруч із нагрівальними приладами.

## Очищення

На поверхні моделей із блискучим поліруванням, що працюють поряд із зволожувачами на базі ультразвукових хвиль, можуть з'явитися білі плями.

— Якщо ви хочете почистити внутрішню частину виробу, зверніться до найближчого сервісного центру Samsung (за обслуговування стягуватиметься плата).

Не торкайтесь екрана виробу руками або іншими предметами. Це може призвести до пошкодження екрана.

— Будьте обережними при чищенні, оскільки панелі та зовнішні деталі РКД легко подряпати.

При чищенні виконайте наступне.

- 1 Вимкніть живлення виробу та комп'ютера.
- 2 Від'єднайте шнур живлення від виробу.
  - Тримайте силовий кабель за вилку, не торкайтесь кабелю мокрими руками. Інакше може трапитися ураження електричним струмом.
- 3 Витріть виріб чистою м'якою та сухою тканиною.
  - Замочіть м'яку тканину у воді, добре викрутіть її, а потім протріть нею зовнішню поверхню виробу.
    - Не використовуйте для чищення виробу миючі засоби, що містять спирт, розчинник або поверхнево-активні речовини.
    - Не розбризкуйте воду або мийні засоби безпосередньо на виріб.
- 4 Після завершення чищення виробу підключіть до нього шнур живлення.
- 5 Увімкніть живлення виробу та комп'ютера.

---

## Правильне положення тіла для роботи з виробом



Під час роботи з виробом необхідно прийняти правильне положення:

- спина має бути прямою;
- відстань між очима та екраном має становити 45—50 см, дивитися на екран потрібно трохи вниз;
- очі мають знаходитися прямо перед екраном;
- виберіть такий кут, щоб світло не відбивалося на екрані;
- передпліччя мають розташовуватися перпендикулярно до плечей і на одному рівні з тильною стороною рук;
- лікті має бути зігнуто приблизно під прямим кутом;
- відрегулюйте висоту виробу так, щоб можна було зігнути коліна під кутом 90 градусів або більше, п'ятки знаходилися на підлозі, а руки — нижче серця.
- Для усунення втоми очей зробіть спеціальні вправи або швидко поморгайте очима.



# Розділ 02

## Підготовка

### Встановлення

#### Прикріплення підставки

- Перед монтуванням виробу покладіть його на пласку і стійку поверхню екраном донизу.
- Щоб розібрати пристрій, виконайте дії у зворотному порядку до збирання.

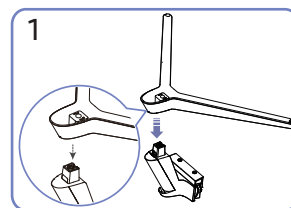
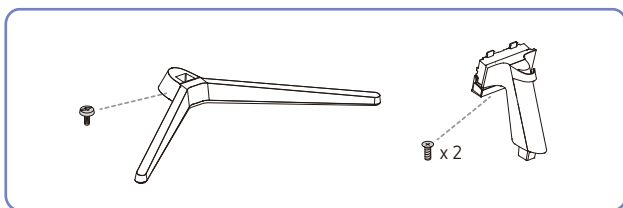

1 Вставте основу підставки в її кріплення в напрямку, указаному на малюнку. Перевірте, чи надійно під'єднано кріплення підставки.

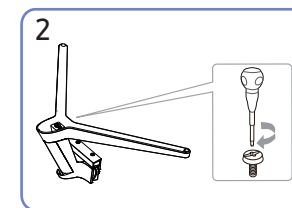

2 Поверніть гвинт для з'єднання внизу підставки до кінця так, щоб його було повністю зафіксовано. Закрутіть великий гвинт посередині.

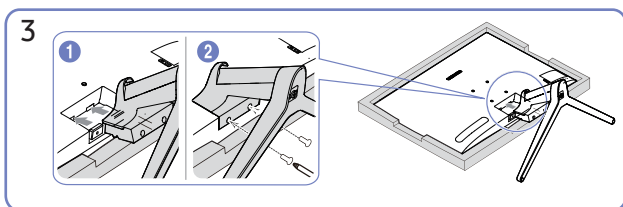

3 Вставте зібрану підставку в головний корпус за напрямком, указаним стрілкою, як показано на рисунку. Щільно затягніть гвинт у нижній частині основного корпусу.

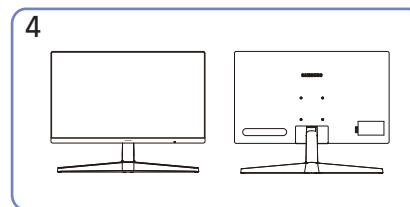

4 Збирання підставки завершено.

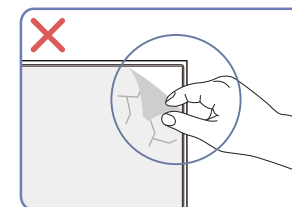

**Увага!**

Самовільно не знімайте плівку з панелі. В іншому разі гарантійне обслуговування може бути обмеженим.

## Заходи безпеки під час переміщення виробу

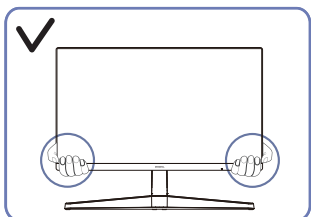

- Переміщаючи виріб, тримайтеся за його нижню частину (за кути або краї).

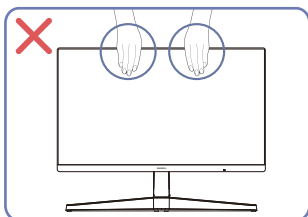

- Не тисніть безпосередньо на екран.
- Переміщаючи виріб, не тримайтеся за екран.

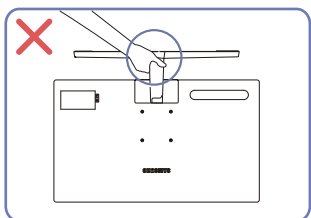

- Не тримайте виріб догори низом лише за підставку.

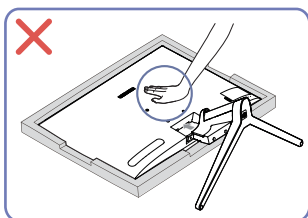

- Не тисніть на виріб. Це може його пошкодити.

## Перевірка простору навколо виробу

Під час встановлення виробу впевніться, що навколо нього достатньо місця для вентиляції. Підвищення внутрішньої температури може призвести до пожежі і пошкодження виробу. Під час встановлення виробу забезпечте достатній простір навколо нього, як показано на схемі.

— Вигляд може бути дещо іншим залежно від виробу.

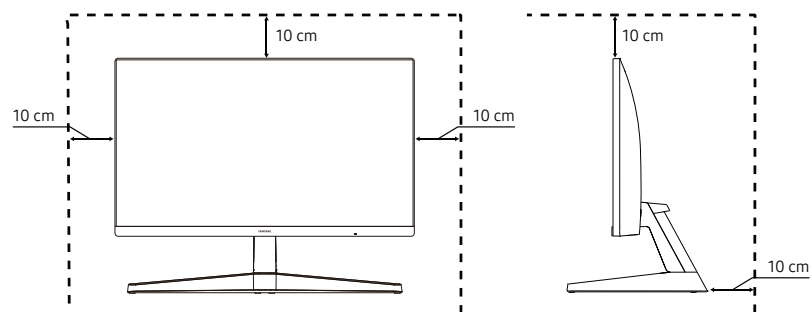

## Регулювання кута нахилу виробу

— Колір і форма частин можуть відрізнятися від зображених на малюнку. Технічні характеристики виробу можуть бути змінені без повідомлення з метою покращення якості роботи виробу.

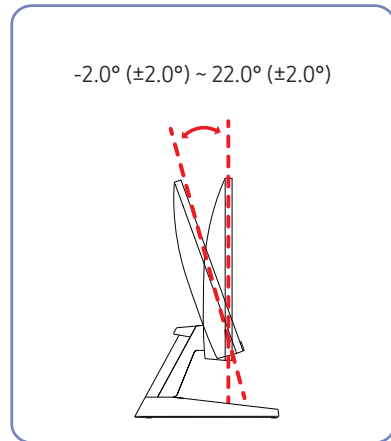

- Кут нахилу монітора регулюється.
- Утримуючи виріб за нижню частину, уважно налаштуйте кут нахилу.

## Замок для захисту від крадіжок

- Замок для захисту від крадіжок дозволяє безпечно використовувати виріб навіть у громадських місцях.
- Вигляд пристрою блокування і спосіб блокування залежать від виробника. Докладніше про замок для захисту від крадіжок, див. в посібниках, що додаються до нього.

**Щоб скористатися замком для захисту від крадіжок, виконайте описані далі дії.**

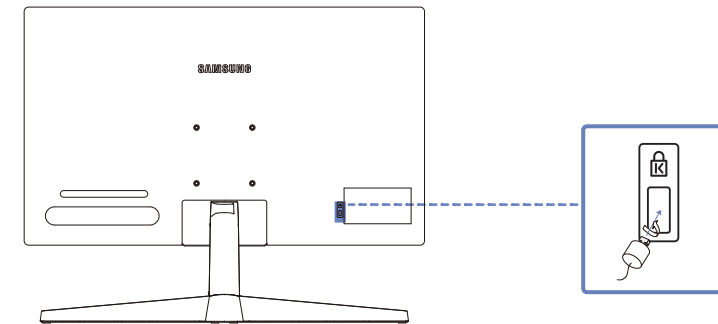

- 1 Закріпіть кабель замка для захисту від крадіжок на важкому предметі, наприклад на столі.
- 2 Пропустіть кінець кабелю в петлю на іншому кінці.
- 3 Вставте замок у гніздо для пристрою захисту від крадіжок на задній панелі виробу.
- 4 Замкніть замок.
  - Замок для захисту від крадіжок продається окремо.
  - Замок для захисту від крадіжок можна придбати в магазинах електротоварів або в Інтернет-магазинах.

## Технічні характеристики комплекту настінного кріплення (VESA)

— Встановлюйте настінне кріплення на твердій стіні, перпендикулярній до підлоги. Якщо потрібно встановити настінне кріплення на такий матеріал як суха штукатурка, проконсультуйтеся з місцевим дилером для отримання додаткової інформації. Якщо встановити виріб на похилій стіні, він може впасти та завдати тяжких тілесних ушкоджень. До комплекту настінного кріплення Samsung входить детальний посібник зі встановлення та всі необхідні складові.

- Не використовуйте гвинти, довші за стандартні розміри або які не відповідають технічним характеристикам VESA. Надто довгі гвинти можуть завдати пошкоджень внутрішнім деталям виробу.
- Для настінних кріплень, які не відповідають стандартним технічним характеристикам VESA, довжина гвинтів може відрізнятись залежно від технічних характеристик настінного кріплення.
- Не закручуйте гвинти надто сильно. Це може призвести до пошкодження або падіння виробу, і в результаті завдати тілесні ушкодження. Компанія Samsung не несе відповідальності за такі нещасні випадки.
- Компанія Samsung не несе відповідальності за будь-які пошкодження виробу чи травмування користувача, завдані внаслідок використання невідповідного настінного кріплення або настінного кріплення, яке не відповідає стандарту VESA, або якщо користувач не виконує інструкції зі встановлення виробу.
- Не встановлюйте виріб під кутом більше 15 градусів.
- У таблиці нижче наведено стандартні розміри комплектів настінного кріплення.
- Цей прилад призначений для встановлення за допомогою кронштейна для настінного кріплення, внесеного до списку UL.
- Підтримує лише горизонтальну орієнтацію, не підтримує обертання ліворуч та праворуч

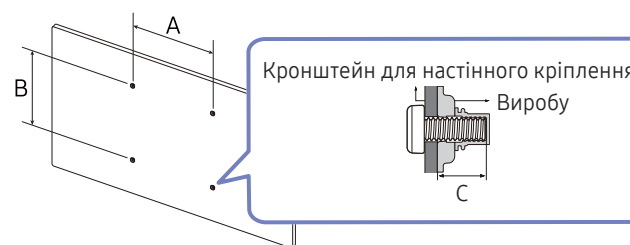

Назва моделі	Характеристики отвору гвинта VESA (A * B) в міліметрах	C	Стандартний гвинт	Кількість
S24C33"	75,0 x 75,0	12,0 mm	4,0 ммФ,	4
S27C33"		1,2 cm	крок 0,7*12,0 мм довжина	

— Не встановлюйте комплект настінного кріплення, коли виріб увімкнено. Це може призвести до тілесних ушкоджень внаслідок ураження електричним струмом.

## Панель керування

Колір і форма частин можуть відрізнятися від зображених на малюнку. Технічні характеристики виробу можуть бути змінені без повідомлення з метою покращення якості роботи виробу.

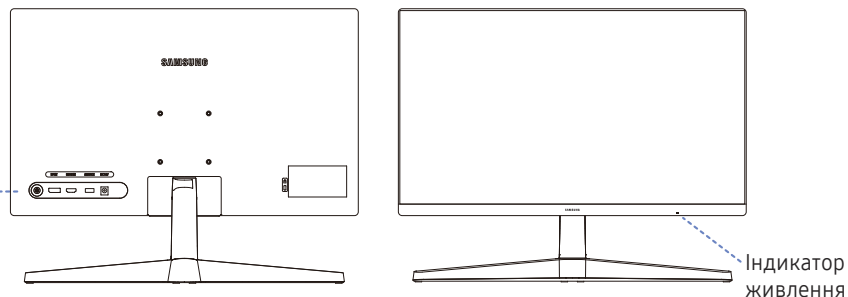

Кнопка «ПУХ»

Індикатор живлення

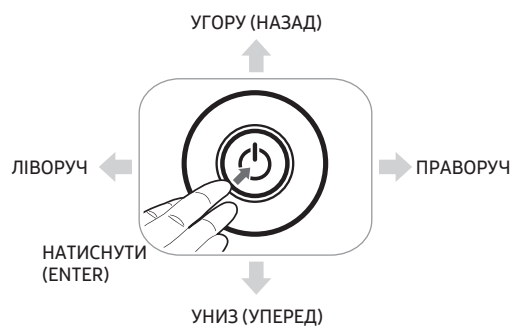

Довідник із функціональних клавіш

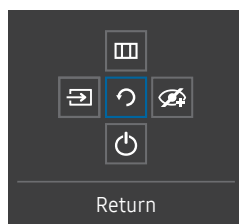

Частини пристрою	Опис
Кнопка «ПУХ»	Навігаційна кнопка, яку можна натискати в різних напрямках.
Індикатор живлення	Цей світлодіод — індикатор живлення. Індикатор живлення можна активувати або деактивувати на екрані меню. ( → Система → Увімкнути LED)
Довідник із функціональних клавіш	Щоб переглянути посібник для роботи з функціональними клавішами, натисніть Кнопка «ПУХ», коли екран увімкнено.
Джерело	Зміна джерела вхідного сигналу. У разі змінення джерела вхідного сигналу у верхньому лівому куті екрана відображається повідомлення. Відображення головного екранного меню.
Меню	Щоб увімкнути або вимкнути блокування меню, перейдіть до наступного кроку (перемістіть Кнопка «ПУХ» праворуч), доки відображається параметр «Меню», а потім перемістіть Кнопка «ПУХ» ліворуч на 10 секунд, доки екран меню не зникне. Якщо блокування меню активовано, доступні функції <b>Яскравість</b> , <b>Контраст.</b> , <b>Реж. захисту очей</b> та <b>Інформація</b> .
Режим захисту очей	Вмикає режим захисту очей.
Вимкнено	Вимкнення виробу.
Поверн.	Вихід зі сторінки меню.

---

## Посібник для роботи з функціональними клавішами

— На екрані «Посібник для роботи з функціональними клавішами» під час увімкнення екрана виробу або зміни джерела вхідного сигналу з'являються такі пункти меню.

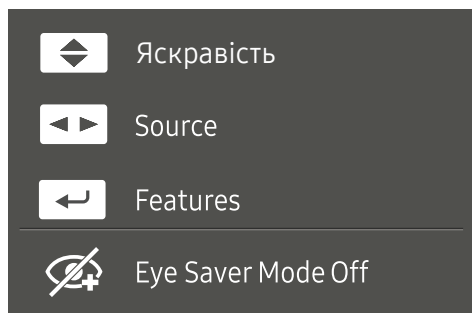

— Екран Посібника з налаштування прямих клавіш показує, чи увімкнено **режим захисту очей**. ( : **Вимкнено: Низький: Високий**)

— Якщо виріб не відображає екранне меню, можна використовувати кнопку «РУХ», як показано нижче.

- ВВЕРХ / ВНИЗ: Налаштувати **яскравість, контрастність, різкість**.
- ЛІВОРУЧ / ПРАВОРУЧ: Регулювати **джерело**.
- НАТИСНУТИ (ВВЕДЕННЯ): Показати посібник з налаштування функціональних клавіш.

## Розділ 03

# Під'єднання і використання зовнішнього джерела сигналу

### Перш ніж підключати виріб, уважно прочитайте наведену нижче інформацію.

- 1 Перед підключенням виробу перевірте форми обох портів наданих сигнальних кабелів, а також форми та розташування портів на виробі й зовнішньому пристрої.
- 2 Перш ніж підключати виріб, обов'язково від'єднайте кабелі живлення і від виробу, і від зовнішнього пристрою, щоб запобігти пошкодженню виробу внаслідок короткого замикання чи струму перевантаження.
- 3 Підключивши всі сигнальні кабелі належним чином, підключіть кабелі живлення до виробу та зовнішнього пристрою.
- 4 Після підключення обов'язково прочитайте посібники користувача, щоб ознайомитися з функціями виробу, заходами безпеки й іншою інформацією, необхідною для належного використання виробу.

— Елементи з'єднання можуть бути різними для різних виробів.

— Кількість портів може бути різною в різних моделях пристрою.

## Порти

— Наявні функції можуть різнитися в залежності від моделі виробу. Колір і форма частин можуть відрізнятися від зображених на малюнку. Технічні характеристики виробу можуть бути змінені без повідомлення з метою покращення якості роботи виробу. Подивіться модель свого виробу.

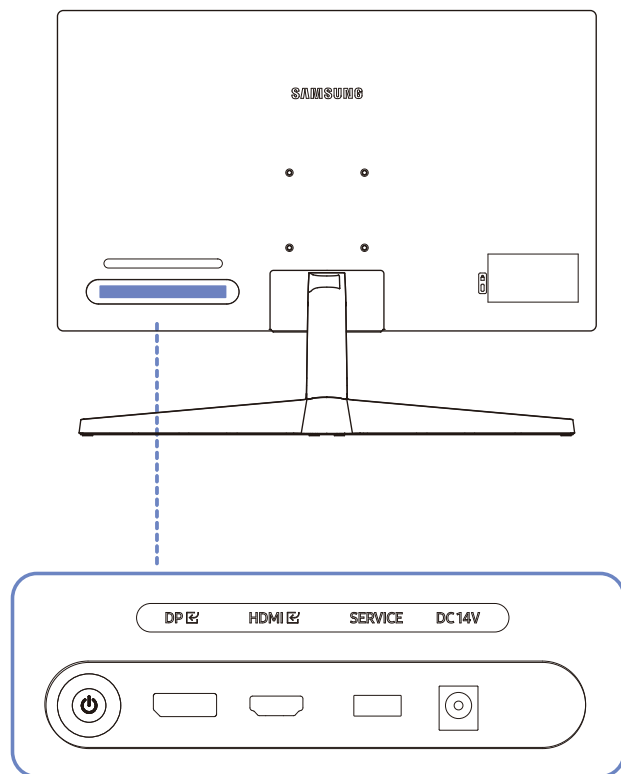

Роз'єм	Опис
SERVICE	<ul style="list-style-type: none"><li>Під'єднання до пристрою USB.</li><li>Використовується для оновлення програмного забезпечення.</li></ul>
HDMI	Для з'єднання з зовнішнім джерелом сигналу через кабель HDMI або HDMI-DVI.
DP	Служить для підключення до ПК через кабель DP.
DC 14V	Під'єднання адаптера змінного/постійного струму.



## Підключення та використання ПК

Виберіть спосіб під'єднання, що підходить для вашого комп'ютера.

### Підключення за допомогою кабелю HDMI

HDMI



— Рекомендується використовувати кабель HDMI, що надається як компонент. Якщо його не надано, слід використовувати авторизований кабель для підключень за допомогою кабелю HDMI. У разі використання неавторизованого кабелю HDMI якість зображення може погіршитися.

### Підключення за допомогою кабелю HDMI-DVI

HDMI



— У разі використання кабелю HDMI-DVI, виведення звуку може не підтримуватися відповідно до джерела сигналу.  
— При використанні кабелю HDMI-DVI оптимальна роздільна здатність може виявитися недоступною.

### Підключення за допомогою кабелю DP

DP



— Рекомендується використовувати кабель DP, що надається як аксесуар. Якщо його не надано, слід використовувати кабель DP завдовжки щонайбільше 1,5 м.

## Під'єднання живлення

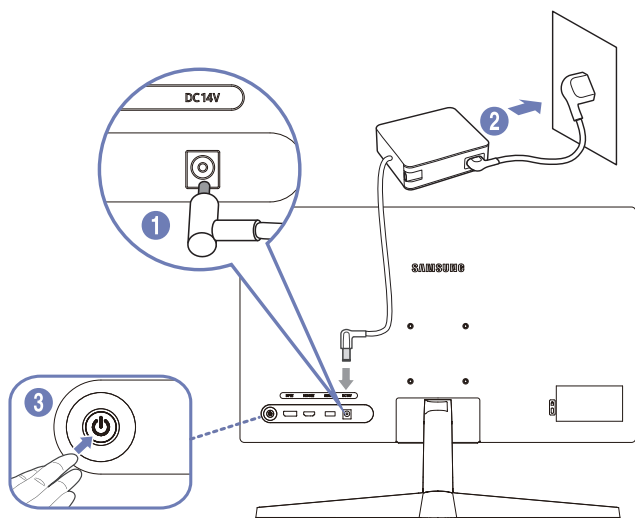

Під'єдняйте кабель живлення до адаптера змінного постійного струму. Потім підключіть адаптер змінного постійного струму до порту **4** на задній частині виробу.

Омінальне енергоспоживання адаптерів відрізняється залежно від моделі. Використовуйте адаптер, що відповідає специфікації енергоспоживання моделі.

- 2 Потім підключіть адаптер змінного постійного струму до розетки.
- 3 Натисніть кнопку **1** у нижній частині виробу, щоб увімкнути його.

Вхідна напруга перемкнеться автоматично.

## Порядкування підключених кабелів

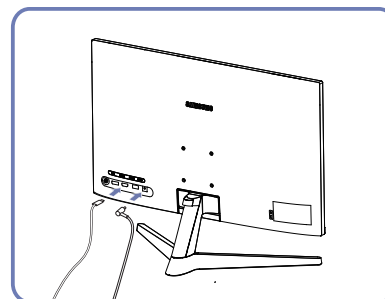

Під'єдняйте необхідні кабелі.

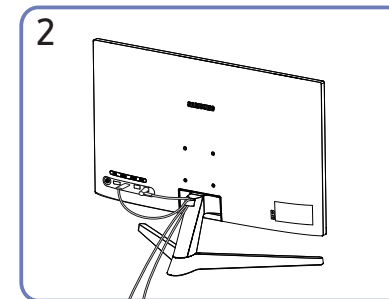

Помістіть обидва кабелі в тримач для кабелів на підставці (ІПД ІВТ ІПДТВ) щоб упорядкувати кабелі, як показано на зображенні.

Після цього збірка завершена.

---

## Налаштування оптимальної роздільної здатності

Коли придбаний виріб вмикається вперше після придбання, на екрані з'являється інформаційне повідомлення про налаштування оптимальної роздільної здатності.

Виберіть мову в інформаційному повідомленні та встановіть оптимальну роздільну здатність на комп'ютері.

- Якщо вибрано неоптимальну роздільну здатність, повідомлення з'являтиметься до трьох разів упродовж зазначеного часу, навіть після вимикання та повторного вмикання виробу.
- Якщо потрібно налаштувати оптимальну роздільну здатність для комп'ютера. Див. (Поширені питання) → [«Як змінити роздільну здатність?»](#)

# Розділ 04

## Пункти меню

Довідник із функціональних клавіш → 

— Наявні функції можуть різнитися в залежності від моделі виробу. Колір і форма частин можуть відрізнятися від зображених на малюнку. Технічні характеристики виробу можуть бути змінені без повідомлення з метою покращення якості роботи виробу.

## Зображення

2-й	3-й	Опис
<b>Режим зображення</b>		<p>Це меню забезпечує оптимальну якість зображення, придатну для середовища використання виробу.</p> <ul style="list-style-type: none"><li>— Це меню є недоступним, коли ввімкнено <b>Еко заощад. Plus</b>.</li><li>— Це меню є недоступним, коли ввімкнено <b>Ігровий реж..</b></li><li>— Це меню є недоступним, коли ввімкнено <b>Реж. захисту очей</b>.</li></ul> <p>У режимі <b>ПК</b></p> <ul style="list-style-type: none"><li>• <b>Корис.:</b> Установіть потрібні значення контрасту та яскравості.</li><li>• <b>Стандартний:</b> Отримайте необхідну яскравість та різкість.</li><li>• <b>Кіно:</b> Забезпечує потрібну яскравість і різкість моніторів для приємного перегляду відеоматеріалів та вмісту DVD-дисків.</li><li>• <b>Дин. контраст.:</b> Служить для отримання збалансованої яскравості через автоматичне регулювання контрасту.</li></ul>

2-й	3-й	Опис
<b>Режим зображення</b>		<p>У режимі <b>AV</b></p> <p>Коли зовнішній вхід підключено через HDMI/DP, а <b>режим ПК/AV</b> встановлено на <b>AV</b>, <b>режим зображення</b> має чотири автоматичні налаштування (<b>користувацький, динамічний, стандартний</b> та <b>кіно</b>), які попередньо встановлені на заводі. Ви можете активувати режими: <b>користувацький, динамічний, стандартний</b> або <b>кіно</b>.</p> <ul style="list-style-type: none"> <li>• <b>Динамічний</b>: Забезпечує чіткіше зображення, ніж в режимі <b>Стандарт</b>.</li> <li>• <b>Стандарт</b>: Використовується в яскраво освітленому приміщенні.</li> <li>• <b>Кіно</b>: Використовується в затемненому приміщенні. Таким чином, можна зекономити споживання електроенергії та зменшити втому очей.</li> <li>• <b>Користувацький</b>: Виберіть цей режим, якщо хочете налаштувати зображення відповідно до своїх уподобань. Джерело вхідного сигналу – 480p, 576p, 720p або 1080p, а виріб може нормально відображати вміст (не кожна модель може підтримувати всі ці сигнали.).</li> </ul>
<b>Яскравість</b>		<p>Налаштування загального рівня яскравості зображення. (Діапазон: 0~100)</p> <p>Що вище значення, то яскравішим буде зображення.</p> <p>— Це меню є недоступним, коли ввімкнено <b>Еко заощад. Plus</b>.</p> <p>— Це меню є недоступним, коли ввімкнено <b>Реж. захисту очей</b>.</p>
<b>Контраст.</b>		<p>Налаштування контрастності між об'єктами і тлом. (Діапазон: 0~100)</p> <p>Що вище значення, то вищою буде контрастність, і об'єкти відображатимуться чіткіше.</p> <p>— Це меню є недоступним, коли ввімкнено <b>Ігровий реж..</b></p>
<b>Різкість</b>		<p>Дає змогу зробити обриси об'єктів чіткішими або навпаки, більш розмитими. (Діапазон: 0~100)</p> <p>Що вище значення, то чіткішими будуть обриси об'єктів.</p> <p>— Це меню є недоступним, коли ввімкнено <b>Ігровий реж..</b></p>

2-й	3-й	Опис
<b>Колір</b>		<p>Служить для настроювання висвітлення екрана.</p> <ul style="list-style-type: none"> <li>• <b>Відтінок:</b> Виберіть відтінок кольору, який найкраще відповідає вашим потребам під час перегляду.</li> <li>• <b>Червоний:</b> настроювання рівня насиченості червоного кольору. Значення, наближені до 100, означають більшу інтенсивність кольору.</li> <li>• <b>Зелений:</b> настроювання рівня насиченості зеленого кольору. Значення, наближені до 100, означають більшу інтенсивність кольору.</li> <li>• <b>Синій:</b> настроювання рівня насиченості синього кольору. Значення, наближені до 100, означають більшу інтенсивність кольору.</li> <li>• <b>Гамма:</b> настроювання середнього рівня яскравості.</li> <li>• <b>Насиченість:</b> Настроювання рівня насиченості кольору. Значення, наближені до 100, означають більшу інтенсивність кольору.</li> </ul> <p>— Це меню є недоступним, коли для <b>Режим зображення</b> встановлено режим <b>Кіно</b>.</p> <p>— Це меню є недоступним, коли ввімкнено <b>Ігровий реж..</b></p> <p>— Це меню є недоступним, коли ввімкнено <b>Реж. захисту очей</b>.</p>
<b>Рівень чорного</b>		<p>Якщо DVD-програвач або декодер тощо підключено до виробу через роз'єм HDMI, може мати місце втрата якості зображення (зниження рівня контрастності/насиченості кольорів, рівня чорного тощо) залежно від підключеного джерела сигналу.</p> <p>У такому разі для налаштування якості зображення можна використати параметр <b>Рівень чорного</b>.</p> <ul style="list-style-type: none"> <li>• <b>Норм. / Низький</b></li> </ul> <p>— Ця функція доступна тільки в режимі <b>HDMI</b>.</p> <p>— <b>Рівень чорного</b> може бути несумісним з певними пристроями-джерелами.</p> <p>— Функція <b>Рівень чорного</b> стає активною лише при певному значенні роздільної здатності <b>AV</b>, як-от 480p за частоти 60 Hz, 576p за частоти 50 Hz, 720p за частоти 60 Hz та 1080p за частоти 60 Hz.</p>
<b>Режим захисту очей</b>		<p>Встановіть оптимальну якість, яка підходить для розслаблення очей</p> <p>TÜV Rheinland «Низький вміст синього світла» – це сертифікація для виробів, які відповідають вимогам щодо нижчого рівня синього світла. Коли режим захисту очей встановлений на «Високий», синє світло з довжиною хвилі близько 400 нм буде зменшуватися, що забезпечить оптимальну якість зображення, яка підходить для розслаблення очей. У той же час рівень синього світла є нижчим, ніж в усталених налаштуваннях. Він був протестований TÜV Rheinland та сертифікований на відповідність вимогам стандартів TÜV Rheinland «Низький вміст синього світла».</p>

2-й	3-й	Опис
<b>Ігровий реж.</b>		<p>Настроювання параметрів екрана продукту для ігрового режиму.</p> <p>Скористайтеся цією функцією під час гри на ПК або при підключенні ігрової консолі, наприклад, PlayStation™ або Xbox™.</p> <ul style="list-style-type: none"> <li>— Це меню є недоступним, коли ввімкнено <b>Реж. захисту очей</b>.</li> <li>— Коли виріб вимикається, переходить у режим енергозбереження, а також коли змінюється джерело вхідного сигналу, режим <b>Ігровий реж.</b> вимикається (<b>Вимк.</b>), навіть якщо для нього встановлено значення <b>Увімк.</b>.</li> <li>— Якщо потрібно, щоб режим <b>Ігровий реж.</b> був постійно увімкнений, виберіть параметр <b>Завжди увімкнено</b>.</li> </ul>
<b>Час відповіді</b>		<p>Збільште швидкість відповіді панелі, щоб відео виглядало яскравішим і природнішим.</p> <p>Зменшення розмитості під час руху (MBR): зменшує розмиття, контролюючи поведінку світлодіодів.</p> <p>Працює лише за 100 Гц.</p> <ul style="list-style-type: none"> <li>— Використовуйте <b>стандартний режим</b>, коли ви не відтворюєте відео або не граєте в гру.</li> </ul>
<b>Співв. стор. екр.</b>		<p>Зміна розміру зображення.</p> <ul style="list-style-type: none"> <li>— Ця опція недоступна, коли для функції <b>FreeSync</b> вибрано режим <b>Увімк.</b>.</li> </ul> <p>У режимі <b>ПК</b></p> <ul style="list-style-type: none"> <li>• <b>Авто / Ширина</b></li> </ul> <p>У режимі <b>AV</b></p> <ul style="list-style-type: none"> <li>• <b>4:3 / 16:9 / За розм. екрана</b></li> </ul> <ul style="list-style-type: none"> <li>— Ця функція може не підтримуватися залежно від портів, якими оснащено пристрій.</li> <li>— Змінити налаштування <b>Співв. стор. екр.</b> можна за умови виконання наведених нижче умов. <ul style="list-style-type: none"> <li>— Формат вхідного сигналу: 480p, 576p, 720p або 1080p, і при цьому виріб може належним чином показувати зображення (не всі моделі підтримують кожен із перелічених форматів).</li> <li>— Його можна встановити тільки коли зовнішнє джерело сигналу під'єднано через роз'єм HDMI/DP і для пункту <b>Режим ПК/AV</b> встановлено значення <b>AV</b>.</li> </ul> </li> </ul>

---

## Відобр. на екрані

2-й	3-й	Опис
Прозорість		Встановлення рівня прозорості вікон меню.
Положення		<ul style="list-style-type: none"><li>• <b>Гор. положення:</b> Служить для переміщення меню ліворуч/праворуч.</li><li>• <b>Вер. положення:</b> Служить для переміщення меню вгору/вниз.</li></ul>
Мова		Встановлення мови меню. — Нове налаштування мови буде застосовано лише до екранного меню.
Час відображення		Налаштування часу, протягом якого вікно меню залишатиметься на екрані, коли його не використовують.



---

## Система

2-й	3-й	Опис
FreeSync		<p>Технологія <b>FreeSync</b> являє собою рішення, що дозволяє усувати розрив зображення на екрані без звичних ефектів запізнення та затримки. Технологія <b>FreeSync</b> доступна при використанні графічної карти AMD із підтримкою рішення <b>FreeSync</b>.</p> <p>Для отримання додаткових відомостей див. сторінку <a href="#">FreeSync</a>.</p>
Еко заощад. Plus		<p>Функція <b>Еко заощад. Plus</b> знижує споживання електроенергії шляхом контролю рівня споживання електроенергії монітором.</p> <ul style="list-style-type: none"><li>• <b>Вимк.:</b> вимкнення функції <b>Еко заощад. Plus</b>.</li><li>• <b>Авто:</b> Рівень енергоспоживання буде автоматично знижено приблизно на 10% у порівнянні з поточним налаштуванням.(На скільки знизиться рівень енергоспоживання, залежить від яскравості екрана.)</li><li>• <b>Низький:</b> Економія енергії до 25 % порівняно зі споживанням при максимальній яскравості.</li><li>• <b>Висока:</b> Економія енергії до 50 % порівняно зі споживанням при максимальній яскравості.</li></ul> <p>— Це меню є недоступним, коли ввімкнено <b>Реж. захисту очей</b>.</p> <p>— Це меню є недоступним, коли ввімкнено <b>Ігровий реж.</b>.</p> <p>— Це меню є недоступним, коли для <b>Режим зображення</b> встановлено режим <b>Дин. контраст.</b>.</p>

2-й	3-й	Опис
Таймер вимкн. Plus	Таймер вимкнення	<ul style="list-style-type: none"> <li>• <b>Таймер вимкнення:</b> Увімкнення режиму <b>Таймер вимкнення</b>.</li> <li>• <b>Вимкнення через:</b> Таймер відключення можна настроїти в межах 1—23 години. Живлення виробу буде автоматично вимкнено через вказану кількість годин. <ul style="list-style-type: none"> <li>– Ця опція доступна лише тоді, коли параметр <b>Таймер вимкнення</b> встановлений на <b>Увімк..</b></li> </ul> </li> </ul> <p>— У виробках для деяких регіонів параметр <b>Таймер вимкнення</b> визначений таким чином, що він буде активуватися через 4 години після подачі живлення на виріб. Це відповідає нормативним актам щодо енергопостачання. Якщо ви не бажаєте активувати таймер, перейдіть до пункту <b>III</b> → <b>Система</b> → <b>Таймер вимкн. Plus</b> та виберіть значення для параметра <b>Таймер вимкнення Вимк..</b></p>
	Еко-таймер	<ul style="list-style-type: none"> <li>• <b>Еко-таймер:</b> Увімкнення режиму <b>Еко-таймер</b>.</li> <li>• <b>Еко вимк. через:</b> <b>Еко-таймер</b> можна налаштувати на строк від 10 до 180 хвилин. Живлення виробу буде автоматично вимкнено після закінчення визначеного часу. <ul style="list-style-type: none"> <li>– Ця опція доступна лише тоді, коли параметр <b>Еко-таймер</b> встановлений на <b>Увімк..</b></li> </ul> </li> </ul>
Режим ПК/AV		<p>Встановіть для пункту <b>Режим ПК/AV</b> значення <b>AV</b>. Зображення буде збільшено.</p> <p>Цей параметр корисний під час перегляду фільму.</p> <p>— Підтримуються лише виробки з областю відображення 16:9 або 16:10.</p>
Версія DisplayPort		<p>Оберіть версію DisplayPort, що використовуватиметься на виробі. <b>(1.1 / 1.2↑)</b></p> <p>— Неправильні налаштування можуть призвести до відсутності зображення на екрані. У цьому разі слід перевірити технічні характеристики пристрою.</p>

---

2-й	3-й	Опис
Автоперем. Джерела+		Після активації нове під'єднане джерело відображається автоматично. — Ця функція може не підтримуватися, залежно від моделі чи регіону.
Устан. час повт.		Служить для налаштування часу спрацьовування кнопки після натискання. Можна вибрати значення <b>Прискорення, 1 с</b> або <b>2 с</b> . Якщо вибрано значення <b>Не повторювати</b> , то після натискання кнопки система реагує на команду лише один раз.
Увімкнути LED		Налаштуйте параметри для увімкнення або вимкнення світлодіода живлення в нижній частині виробу. <ul style="list-style-type: none"><li>• <b>Працює:</b> Світлодіод живлення увімкнений, коли виріб увімкнений.</li><li>• <b>Очікування:</b> Світлодіод живлення увімкнений, коли виріб вимкнений.</li></ul>

---

## Підтримка

2-й	3-й	Опис
Самодіагностика		<p>У разі виникнення проблем із зображенням на моніторі виконайте цей тест.</p> <ul style="list-style-type: none"><li>— Ніколи не вимикайте живлення та не змінюйте джерело вхідного сигналу під час самостійної діагностики. Якщо можливо, намагайтеся не переривати тестування.</li></ul>
Оновлення ПЗ		<p>Оновіть програмне забезпечення за допомогою файлу оновлення на USB-пристрої.</p> <ol style="list-style-type: none"><li>1 Збережіть файл оновлення (у форматі .bin), який ви завантажили з вебсайту Samsung (<a href="http://www.samsung.com/sec">http://www.samsung.com/sec</a>), на USB-пристрій.</li><li>2 Підключіть USB-пристрій до порту SERVICE на моніторі. Виберіть <b>ПЗ</b> → Підтримка → Оновлення ПЗ.</li><li>3 Для продовження процесу оновлення дотримуйтеся інструкцій на екрані.</li><li>4 Після завершення оновлення виріб автоматично вимкнеться та ввімкнеться знову. Після цього його потрібно вимкнути.</li><li>5 Після вимкнення вийміть кабель живлення з розетки, а тоді підключіть його знову.</li></ol> <ul style="list-style-type: none"><li>— Щоб виконати оновлення програмного забезпечення за допомогою USB-пристрою, спершу відформатуйте його як FAT32.</li><li>— У разі оновлення за допомогою USB-пристрою використовуйте пристрій з інтерфейсом USB 3.0 або старішим.</li><li>— Виконуючи оновлення, переконайтеся, що в кореновому каталозі зберігається лише один файл BIN (.bin).</li><li>— Якщо відображається повідомлення <b>Не виявлено жодного пристрою USB. Перевірте дані та повторіть спробу.</b>, воно може бути спричинено такими факторами.<ul style="list-style-type: none"><li>— USB-пристрій не підключено до порту SERVICE.</li><li>— Файли в підключеному USB-пристрої мають несумісний формат.</li><li>— У підключеному USB-пристрої немає доступних файлів оновлення. (У пам'яті немає файлів оновлення або імена файлів вказано неправильно.)</li><li>— Оновлення не розпочнеться, якщо завантажене програмне забезпечення не відповідає програмному забезпеченню, установленому на моніторі. Щоб перевірити сумісність програмного забезпечення, виберіть <b>ПЗ</b> → Підтримка → Інформація.</li></ul></li><li>— Не вимикайте виріб, поки не завершиться оновлення. Подбайте, щоб ніщо не могло перервати процес оновлення. Як правило, виріб повертається до попередньої версії, якщо оновлення перервано.</li><li>— Колір на екрані може змінитися або блимати під час оновлення USB, але ця проблема не стосується монітора. Оскільки оновлення програмного забезпечення виконується звичайним чином, дочекайтеся його завершення.</li></ul>
Інформація		Перегляд відомостей про поточну версію програмного забезпечення. Див. дійсний екран монітора.
Скидання всіх		Служить для повернення всіх параметрів виробу до заводських параметрів за промовчанням.

# Розділ 05

## Встановлення програмного забезпечення

### Easy Setting Box



Технологія Easy Setting Box дає змогу поділити екран виробу на кілька секцій.

Щоб установити останню версію Easy Setting Box, завантажте її з веб-сайту Samsung (<https://displaysolutions.samsung.com/solutions/monitor-solution/easy-setting-box>).

- Якщо не перезавантажити комп'ютер після інсталяції, програмне забезпечення може не працювати належним чином.
- Піктограма Easy Setting Box може не відобразитися залежно від системи комп'ютера та технічних характеристик виробу.
- Якщо піктограма програми не з'явиться, натисніть клавішу F5.

### Обмеження і проблеми, пов'язані зі встановленням програми

На встановлення програми Easy Setting Box можуть вплинути графічна карта, материнська плата та мережеве середовище.

### Вимоги до системи

Операційна система	Комп'ютерне обладнання
<ul style="list-style-type: none"><li>• Windows 7 32Bit/64Bit</li><li>• Windows 8 32Bit/64Bit</li><li>• Windows 8.1 32Bit/64Bit</li><li>• Windows 10 32Bit/64Bit</li><li>• Windows 11 32Bit/64Bit</li></ul>	<ul style="list-style-type: none"><li>• Не менше 32 МВ пам'яті</li><li>• Не менше 60 МВ вільного місця на жорсткому диску</li></ul>

### Встановлення драйвера

Щоб установити останню версію драйвера виробу, завантажте її з вебсайту Samsung (<http://www.samsung.com>).

- Встановивши драйвери для цього виробу, можна встановити оптимальну роздільну здатність і частоту оновлення екрана.

# Розділ 06

## Вказівки щодо усунення несправностей

### Обов'язкові дії перед зверненням до сервісного центру Samsung

— Перш ніж звертатися до центру обслуговування Samsung, перевірте вибір згідно з викладеними далі вказівками. Якщо проблему вирішити не вдасться, зверніться до центру обслуговування Samsung.

### Діагностика виробу (проблема з екраном)

Якщо проблема стосується екрана виробу, запустіть [Самодіагностика](#), щоб перевірити, чи вибір працює належним чином.

### Перевірка роздільної здатності і частоти

Якщо вибрано роздільну здатність, що не підтримується (див. [Таблиця стандартних режимів сигналу](#)), незабаром може з'явитися повідомлення **Неоптимальний режим** або екран може відображатися неналежним чином.

— Роздільна здатність зображення може відрізнятись, залежно від системних параметрів комп'ютера та використовуваних кабелів.

### Перевірте перелічені далі пункти.

#### Увага!

---

**Коли з виробу лунає хлопання (розтріскування).**

Звук може спричинятися звуженням або розширенням через зміну температури зовнішніх компонентів або внутрішнього контуру виробу.

Це НЕ вважається несправністю виробу та не впливає на його термін служби.

---

#### Проблема під час інсталяції

---

Порожні області є на всіх чотирьох сторонах екрана, коли кабель HDMI або HDMI-DVI підключено до виробу або комп'ютера.

Порожні області на екрані не стосуються виробу.

Вони з'являються на екрані через несправності комп'ютера або графічної карти. Щоб усунути проблему, налаштуйте розмір екрана в параметрах HDMI або DVI відповідно до характеристик графічної карти.

Якщо серед параметрів графічної карти немає параметра налаштування розміру екрана, оновіть драйвер графічної карти до найновішої версії.

(Докладні відомості про те, як налаштувати параметри екрана, можна дізнатися у виробника графічної карти або комп'ютера.)

---

---

## Проблема з екраном

---

Індикатор живлення не світиться. Екран не вмикається.

Перевірте правильність підключення кабелю живлення.

Якщо проблема стосується екрана виробу, запустіть [Самодіагностика](#), щоб перевірити, чи виріб працює належним чином.

**З'явитися повідомлення [Перевірте кабельне з'єднання та параметри вихідного пристрою](#).**

Перевірте правильність підключення кабелю до виробу.

Перевірте, чи пристрій, підключений до виробу, ввімкнено.

Перевірте стан режиму [Режим ПК/AV](#). (**III** → Система → Режим ПК/AV → DisplayPort, HDMI → ПК або AV.)

Перевірте версію підключеного кабелю [DisplayPort](#).

(DisplayPort: **III** → Система → Версія DisplayPort → 1.1 або 1.2†)

**Відображено повідомлення [Неоптимальний режим](#).**

Це повідомлення відкривається, коли сигнал із графічної плати перевищує максимальну роздільну здатність або частоту для виробу.

Змініть максимальну роздільну здатність і частоту відповідно до робочих характеристик виробу згідно з таблицею стандартних режимів сигналу ([с.34](#)).

Якщо відображається це повідомлення та підключений пристрій не підтримує функцію [FreeSync](#), вимкніть функцію [FreeSync](#) на виробі.

**Зображення на екрані спотворене.**

Перевірте під'єднання кабелю до виробу.

**Зображення не чітке. Зображення розмите.**

Усуньте будь-яке додаткове обладнання (відеокабель-подовжувач тощо) і спробуйте ще раз.

Встановіть частоту та роздільну здатність у рекомендованих межах.

**Зображення тремтить. На екрані з'являються фантомні зображення.**

Упевніться, що роздільна здатність і частота комп'ютера встановлені в межах, які підтримуються виробом. Тоді, якщо потрібно, змініть налаштування відповідно до інформації в таблиці стандартних режимів передачі сигналу ([с.34](#)) цього посібника і в меню [Інформація](#) виробу.

---

---

**Зображення надто яскраве. Зображення надто темне.**

Відрегулюйте значення [Яскравість](#) і [Контраст](#).

**Колір екрана неправильний.**

Змініть параметри [Колір](#).

**Кольори на екрані спотворені або мають тіні.**

Змініть параметри [Колір](#).

**Білий колір насправді не білий.**

Змініть параметри [Колір](#).

**На екрані немає зображення та індикатор живлення миготить кожні 0,5-1 секунду.**

Перевірте правильність підключення кабелю до виробу й ПК та надійність фіксації з'єднувачів.

Натисніть будь-яку клавішу на клавіатурі або ворухніть мишею, щоб відновити зображення.

Виріб перебуває в режимі енергозбереження.

**Текст розмитий.**

Якщо використовується ОС Windows (наприклад, Windows 7, Windows 8, Windows 8.1 або Windows 10): відкрийте вікно [Панель керування](#) → [Шрифти](#) → [Налаштувати текст ClearType](#) і змініть параметр [Увімкнути ClearType](#).

**Відеоролики відтворюються не плавно.**

Великі відеофайли високої чіткості можуть відтворюватися не плавно. Причина може полягати в тому, що відеопрогравач не оптимізовано для комп'ютерного ресурсу.

Спробуйте відтворити файл за допомогою іншого відеоплеєра.

---

## Проблеми із зовнішнім джерелом сигналу

---

**Під час завантаження комп'ютера лунає звуковий сигнал.**

Якщо під час завантаження комп'ютера лунає звуковий сигнал, комп'ютер слід віддати на перевірку.

---

---

## Запитання та відповіді

— Більш детальні вказівки щодо регулювання див. у посібнику користувача до вашого ПК або графічної плати.

---

### Як змінити частоту?

Встановіть частоту на графічній карті.

- Windows 7: Виберіть Панель керування → Оформлення й персоналізація → Екран → Роздільна здатність екрана → Додаткові → Монітор і змініть значення параметра Частота оновлення екрана в розділі Параметри монітора.
  - Windows 8(Windows 8.1): Виберіть Настройки → Панель керування → Оформлення й персоналізація → Екран → Роздільна здатність екрана → Додаткові → Монітор і змініть Частота оновлення екрана у розділі Параметри монітора.
  - Windows 10: Виберіть Настройки → Система → Дисплей → Додаткові настройки відображення → Показати властивості адаптера → Монітор і змініть прапорець Частота оновлення екрана у розділі Параметри монітора.
- 

### Як змінити роздільну здатність?

- Windows 7: Виберіть Панель керування → Оформлення та персоналізація → Екран → Роздільна здатність екрана → Налаштувати роздільну здатність.
  - Windows 8(Windows 8.1): Виберіть Настройки → Панель керування → Оформлення та персоналізація → Екран → Настроїти роздільну здатність та налаштуйте роздільну здатність.
  - Windows 10: щоб змінити роздільну здатність, відкрийте вікно Настройки → Система → Дисплей → Додаткові настройки відображення.
- 

### Як встановити режим енергозбереження?

- Windows 7: Виберіть Панель керування → Оформлення та персоналізація → Персоналізація → Параметри заставки → Електроживлення або перейдіть у налаштування BIOS на комп'ютері.
  - Windows 8(Windows 8.1): Виберіть Налаштування → Панель керування → Оформлення та персоналізація → Персоналізація → Параметри заставки → Електроживлення або перейдіть у налаштування BIOS на комп'ютері.
  - Windows 10: Виберіть Налаштування → Персоналізація → Екран блокування → Налаштування часу очікування екрана → Живлення та режим сну або перейдіть у налаштування BIOS на комп'ютері.
-



# Розділ 07

## Технічні характеристики

### Загальні налаштування

Назва моделі	S24C33*	S27C33*
Розмір	Клас 24 (23,8 Inches /60,4 cm)	Клас27 (27 Inches /68,6 cm)
Область зображення	527,04 mm (Г) x 296,46 mm (В)	597,888 mm (Г) x 336,312 mm (В)
Крок пікселя	0,2745 mm (Г) x 0,2745 mm (В)	0,3114 mm (Г) x 0,3114 mm (В)
Максимальна частота піксельної синхронізації	226,6 MHz	
Джерело живлення	Змінний струм 100-240V~ 50/60Hz З урахуванням напруги змінного струму адаптера. Напругу постійного струму виробу зазначено на етикетці виробу.	
Роз'єми сигналу	HDMI, DisplayPort	
Характеристики середовища	<b>Експлуатація</b> Температура: 10 – 40 °C (50 – 104 °F) Вологість: 10—80 % без конденсації	
	<b>Зберігання</b> Температура: -20 — 45 °C (-4 — 113 °F) Вологість: 5—95 % без конденсації	

- Plug-and-Play  
Виріб можна встановити та використовувати в будь-якій системі, що підтримує стандарт Plug-and-Play. Двосторонній обмін даними між монітором і комп'ютером дає змогу оптимізувати налаштування монітора. Монітор установлюється автоматично. Проте за потребою користувач може самостійно виконати налаштування.
- Точки на панелі (піксели)  
Через технологічні особливості виробництва РК панелі приблизно один із мільйона пікселів може бути дещо світлішим або темнішим, ніж звичайно. Це не впливає на якість роботи пристрою.
- Технічні характеристики виробу може бути змінено без попередження з метою покращення ефективності роботи виробу.
- Для ознайомлення з докладними характеристиками пристрою відвідайте веб-сайт Samsung.
- Без мерехтіння  
Пристрій не має видимого чи невидимого мерехтіння. Технологія «Без мерехтіння» усуває видиме для очей мерехтіння монітора та запобігає втомі очей користувачів.

## Таблиця стандартних режимів сигналу

Назва моделі	S24C33*		S27C33*	
	Синхронізація	Горизонтальна частота	30 ~110kHz	
	Вертикальна частота	48 ~100 Hz		
Роздільна здатність	Оптимальна роздільна здатність	1920 x 1080 за частоти 60 Hz		
	Максимальна роздільна здатність	1920 x 1080 за частоти 100 Hz		

Якщо сигнал одного з наступних стандартних режимів передається з ПК, налаштування екрана виконується автоматично. Якщо сигнал, який передається з ПК, не належить до стандартних сигналів, екран буде порожнім, а індикатор живлення світитиметься. У такому разі змініть налаштування відповідно до поданої далі таблиці та посібника користувача графічної карти.

Роздільна здатність	Горизонтальна частота (kHz)	Вертикальна частота (Hz)	Піксельна синхронізація (MHz)	Полярність синхронізації (Г/В)
VESA, 640 x 480	31,469	59,940	25,175	-/-
VESA, 640 x 480	35,000	66,666	30,240	-/-
VESA, 640 x 480	37,861	72,809	31,500	-/-
VESA, 720 x 400	31,469	70,086	28,322	-/+
VESA, 800 x 600	35,156	56,250	36,000	+/+
VESA, 800 x 600	37,879	60,317	40,000	+/+
VESA, 800 x 600	48,077	72,188	50,000	+/+
VESA, 720 x 480	31,469	59,940	27,000	-/-
VESA, 720 x 480	31,500	60,000	27,000	-/-
VESA, 720 x 576	31,250	50,000	27,000	-/-
VESA, 1024 x 768	48,363	60,004	65,000	-/-
VESA, 1024 x 768	56,476	70,069	75,000	-/-

Роздільна здатність	Горизонтальна частота (kHz)	Вертикальна частота (Hz)	Піксельна синхронізація (MHz)	Полярність синхронізації (Г/В)
VESA, 1280 x 720	37,500	50,000	74,250	+/+
VESA, 1280 x 720	45,000	60,000	74,250	+/+
VESA, 1280 x 800	49,702	59,810	83,500	-/+
VESA, 1280 x 1024	63,981	60,020	108,000	+/+
VESA, 1440 x 900	55,935	59,887	106,500	-/+
VESA, 1600 x 900	60,000	60,000	108,000	+/+
VESA, 1680 x 1050	65,290	59,954	146,250	-/+
VESA, 1920 x 1080	56,250	50,000	148,500	+/+
VESA, 1920 x 1080	67,433	59,939	148,350	+/+
VESA, 1920 x 1080	67,500	60,000	148,500	+/+
VESA, 1920 x 1080	110,000	100,000	226,600	+/-

Горизонтальна частота

Час, необхідний для відображення одного рядка зліва направо, називається «горизонтальним циклом». Горизонтальна частота – це кількість повторень горизонтального циклу за секунду. Горизонтальна частота вимірюється в кілогерцах (kHz).

Вертикальна частота

Повторення однакового зображення десятки разів на секунду дозволяє створювати реалістичні зображення. Частоту повторень називають «частотою вертикальної розгортки» або «частотою оновлення» і вказують у Hz.

Для цього виробу можна встановити лише одну роздільну здатність на кожен розмір екрана, щоб отримати оптимальне зображення; це пов'язано з технічними особливостями виробництва панелі. Якщо встановити інше значення роздільної здатності, аніж рекомендоване, це може призвести до погіршення якості зображення. Щоб цього не сталося, рекомендується вибирати оптимальну роздільну здатність відповідно до розміру виробу.

Деякі види роздільних здатностей, вказані у таблиці, можуть бути недоступними в залежності від характеристик графічної карти.

# Розділ 08

## Додаток

### Відповідальність за платні послуги (вартість для клієнтів)

— У разі запиту послуги, що не передбачена гарантією, можливе стягнення плати за послуги фахівця з технічної підтримки у наведених нижче випадках.

#### Проблема не пов'язана з несправністю виробу

Очищення виробу, налаштування, пояснення роботи, переустановлення тощо.

- Якщо фахівцеві з технічної підтримки необхідно дати вказівки з використання продукту або просто налаштувати опції без демонтажу виробу.
- Якщо несправність викликана зовнішніми факторами (Інтернет, антена, провідний сигнал і т. п.)
- Якщо виріб перевстановлено або до нього підключено додаткові пристрої після першого встановлення придбаного виробу.
- Якщо виріб перевстановлено через зміну місця розташування або перевезення до іншого приміщення.
- Якщо клієнт звертається з проханням надати інструкції з використання продукту іншого виробника.
- Якщо клієнт звертається із проханням надати інструкції з використання мережі або програм іншого виробника.
- Якщо клієнт звертається із проханням встановити програмне забезпечення та налаштувати роботу виробу.
- Якщо фахівець технічної підтримки очищає виріб усередині від пилу або сторонніх речовин.
- Якщо клієнт звертається із проханням встановити додатковий виріб, придбаний на дому або через Інтернет.

### Виріб пошкоджено з вини клієнта

Виріб пошкоджено через його неправильне використання або неправильний ремонт з боку клієнта.

Якщо пошкодження виробу викликано однією з наступних причин:

- виріб впав або зазнав зовнішнього впливу;
- використовувалися незатверджені компанією Samsung матеріали або продукти, що продаються окремо;
- ремонт виконувався сторонньою особою, а не інженером компанії-партнера з надання послуг компанії Samsung Electronics Co, Ltd.
- здійснення модернізації або ремонту з боку клієнта;
- використання виробу в мережі з неправильною напругою або несанкціонованим електричним з'єднанням;
- недотримання «попереджень» у посібнику користувача.

### Інші умови

- Якщо виріб вийшов з ладу внаслідок стихійного лиха. (удару блискавки, пожежі, землетрусу, повені тощо)
- Якщо повністю використані споживчі компоненти. (батарея, тонер, флуоресцентні лампи, корпус, вібраційний механізм, лампа, фільтри, стрічки і т. п.)

— Якщо клієнт звертається за послугою в разі, коли виріб не має несправностей, може стягуватися плата за обслуговування. Тому спочатку ознайомтеся із цим посібником користувача.

## FreeSync

Технологія **FreeSync** являє собою рішення, що дозволяє усувати розрив зображення на екрані без звичних ефектів запізнення та затримки.

Під час гри ця функція усуває розрив зображення на екрані та запізнення оновлення зображення. Покращте свої враження від гри.

Пункти меню **FreeSync**, відображувані на моніторі, можуть різнитися залежно від моделі монітора та сумісності з графічною картою AMD.

- **Вимк.:** вимкнення функції **FreeSync**.
- **Увімк.:** Увімкніть на графічній карті AMD функцію **FreeSync**. При грі в деякі ігри можете виникати переривчасте мерехтіння.

Застосуйте оптимальну роздільну здатність під час використання **FreeSync**.

Для встановлення необхідного методу оновлення екрана ознайомтеся з розділом «Запитання та відповіді» → «Як змінити частоту?»

- Функцію **FreeSync** можна активувати лише в режимі **HDMI** або **DisplayPort**. При користуванні **FreeSync** застосуйте кабель HDMI/DP, наданий виробником.

При використанні функції **FreeSync** під час гри можуть виникнути наступні проблеми:

- Залежно від типу графічної карти, налаштованих параметрів гри або ж відтворюваного відео екран може мерехтіти. Спробуйте виконати наступні дії: зменште значення ігрових параметрів, змініть поточний режим **FreeSync** на **Вимк.** або ж відвідайте веб-сайт AMD, щоб перевірити версію графічного драйвера та оновити його до останньої версії.
- Під час використання функції **FreeSync** екран може мерехтіти через різницю з вихідною частотою сигналу графічної карти.

- Протягом гри, залежно від роздільної здатності, значення часу спрацьовування може коливатися. Як правило, чим вища роздільна здатність, тим більшим є час спрацьовування.

- Якість звуку монітора може погіршуватися.

- Якщо при користуванні функцією ви стикнетеся з певними проблемами, зверніться до центру обслуговування Samsung.
- Якщо змінити роздільну здатність екрана при встановленні для функції параметра **Увімк.**, екран може періодично гаснути через особливості графічної карти. Налаштуйте для параметра **FreeSync** значення **Вимк.** та змініть роздільну здатність.
- Ця функція недоступна для пристроїв (наприклад, для аудіовідеопристроїв), які не оснащені графічною картою AMD. Застосування цієї функції може призвести до несправності екрана.

## Моделі, перелічені в списку графічних карт, підтримують функцію FreeSync

**FreeSync** може використовуватися лише з певними моделями графічних карт AMD. Див. наведений нижче список підтримуваних графічних карт:

Переконайтеся, що у вас встановлені останні офіційні випуски графічних драйверів AMD, які підтримують **FreeSync**.

- Щоб ознайомитися з додатковими моделями графічних карт AMD, що підтримують функцію **FreeSync**, відвідайте офіційний веб-сайт AMD (<https://www.amd.com/en/products/specifications/graphics>).
- Якщо ви використовуєте графічну карту іншого виробника, виберіть для **FreeSync** значення **Вимк.**.
- Під час застосування функції **FreeSync** із використанням кабелю HDMI вона може не працювати через обмеження діапазону деяких відеоадаптерів AMD.

- |   |   |
|---|---|
| • Radeon™ RX Vega series  | • Radeon™ Pro Duo (2016 edition)                            |
| • Radeon™ RX 500 series   | • Radeon™ R9 Nano series                                    |
| • Radeon™ RX 400 series   | • Radeon™ R9 Fury series                                    |
| • Radeon™ R9/R7 300 series (за винятком R9 370/X, R7 370/X, R7 265) | • Radeon™ R9/R7 200 series (за винятком R9 270/X, R9 280/X) |