



Dell P3424WEB Вигнутий монітор для відеоконференцій

Посібник користувачів

Модель: P3424WEB
Нормативна модель: P3424WEBt



-  **ПРИМІТКА: ПРИМІТКА** позначає важливу інформацію, що допоможе краще користуватися комп'ютером.
-  **УВАГА: УВАГА** позначає потенційну загрозу апаратному забезпеченню або втрату даних через невиконання інструкцій.
-  **ОБЕРЕЖНО: ОБЕРЕЖНО** позначає потенційне пошкодження майна, травми або смерть людей і тварин.

Авторські права © 2023 належать Dell Inc. або її філіалам. Всі права застережено. Dell, EMC та інші торгові марки є торговими марками Dell Inc. або її філіалів. Інші торгові марки можуть бути торговими марками відповідних власників.

Зміст

Інструкції з техніки безпеки	6
Про монітор	8
Вміст комплекту	8
Технічні характеристики виробу	9
Сумісність із операційною системою	11
Знайомство з деталями і засобами контролю	12
Вигляд спереду	12
Вигляд ззаду	15
Вигляд знизу	16
Технічні характеристики монітора	18
Технічні характеристики роздільної здатності	20
Попередньо налаштовані режими дисплею	21
Перелік сумісності платформ системи уніфікованих комунікацій (УК)	22
Електротехнічні характеристики	23
Веб-камера технічні характеристики	24
Технічні характеристики динаміків	24
Технічні характеристики мікрофону	24
Фізичні характеристики	24
Екологічні характеристики	26
Призначення контактів	28
Вмикай і працюй	35
Політика щодо якості монітора з РК-дисплеєм та бракованих пікселів	35
Ергономіка	36
Поводження з дисплеєм і переміщення дисплею	38
Керівництво з технічного обслуговування	40
Чищення монітора	40



Налаштування монітора	41
Приєднання підставки.	41
Користування нахилом, обертанням і вертикальним подовженням	44
Нахил, обертання і підйом по вертикалі.	44
Підключення монітора	45
Функція Dell Power Button Sync (DPBS)	49
Підключення монітору до функції DPBS вперше.	52
Користування функцією DPBS	53
Підключення монітора для USB-C в режимі DPBS	55
Розподіл кабелів	57
Користування веб-камерою монітора	58
Dell Peripheral Manager.	59
Закріплення монітора замком Kensington (додатково)	59
Щоб відкрити підставку монітора	60
Монтаж на стіну (додатково)	61
Користування монітором	62
Подайте живлення на монітор	62
Контроль джойстиком.	62
За допомогою меню	63
Кнопка передньої панелі	65
Користування головним меню	66
Функція блокування EM	83
Початкове налаштування	86
Повідомлення екранного меню.	87
Встановлення максимальної роздільної здатності	90
Встановлення Windows Hello.	91
Налаштування веб-камери монітора як налаштування за умовчанням в операційній системі	95
Налаштування динаміка монітора як налаштування за умовчанням в операційній системі	100
Варіант використання динаміка монітора та мікрофона	102





Пошук та усунення несправностей	104
Самоперевірка	104
Вбудована діагностика	105
Розповсюджені проблеми	106
Проблеми, пов'язані з виробом	108
Проблеми з Microsoft® Teams® / Skype for Business®	120
Проблеми, пов'язані з універсальною послідовною шиною (USB).	122
Нормативна інформація	123
Повідомлення Федеральної комісії зі зв'язку (тільки для США) та інша нормативно-правова інформація.	123
Таблиця енергетичних ярликів для товарів у Євросоюзі та інформації про вироби	123
Контакти Dell	124



Інструкції з техніки безпеки

Дотримуйте цих правил техніки безпеки, щоб захистити монітор від можливих пошкоджень і забезпечити особисту безпеку. Якщо не зазначено інше, кожна процедура в цьому документі передбачає, що ви прочитали інформацію про безпеку, що постачається з монітором.

 **ПРИМІТКА:** Перш ніж користуватися монітором, прочитайте інформацію про безпеку, що постачається з ним і надрукована на продукті. Зберігайте документацію в надійному місці, щоб мати змогу проконсультуватися пізніше.

 **ПОПЕРЕДЖЕННЯ:** Користування засобами контролю, регулюванням або процедурами, окрім вказаних у цій документації, може спричинити ураження електричним струмом, проблеми електромережі та (або) небезпеку механічних пошкоджень.

 **ПОПЕРЕДЖЕННЯ:** Прослуховування звуку на високій гучності через навушники (на моніторі, який його підтримує) у довготривалій перспективі може призвести до пошкодження слуху.

- Установіть монітор на тверду поверхню та поведіться з ним обережно. Екран крихкий і може бути пошкоджений під час падіння або удару гострим предметом.
- Переконайтеся, що монітор розрахований на роботу з мережею змінного струму, доступною у вашому регіоні.
- Зберігайте монітор при кімнатній температурі. Надмірно низькі або високі температури можуть негативно вплинути на рідкі кристали дисплея.
- Підключіть кабель живлення з монітора до розетки поблизу. Див. розділ [Підключення монітора](#).
- Не ставте та не використовуйте монітор на мокрій поверхні або поблизу води.
- Не піддавайте монітор сильним вібраціям або ударам. До прикладу, не кладіть монітор у багажник автомобіля.
- Відключіть монітор, якщо не плануєте користуватися ним протягом тривалого періоду.
- Щоб уникнути ураження електричним струмом, не намагайтеся знімати кришки та не торкайтеся внутрішньої частини монітора.
- Уважно ознайомтеся з цими інструкціями. Збережіть цей документ для майбутнього користування. Дотримуйтесь усіх застережень та інструкцій, які вказані на виробі.



- Деякі монітори можна встановлювати на стіну, використовуючи кронштейн VESA, що продається окремо. Впевніться, що застосовуєте виріб VESA з відповідними характеристиками згідно до розділу щодо встановлення на стіні у Керівництві користувача.

Докладніше про вказівки щодо безпеки читайте в документі «Інформація про безпеку, навколишнє середовище та нормативно-правову базу» (SERI), що постачається з монітором.



Про монітор

Вміст комплекту

У таблиці нижче наведено список компонентів, що постачаються з монітором. Якщо будь-який компонент відсутній, зверніться до Dell. Дізнайтеся більше на [Контакти Dell](#).

 **ПРИМІТКА:** Деякі компоненти є необов'язковими і можуть не входити до комплекту постачання. Деякі функції можуть бути недоступні у певних країнах.

Компонентне зображення	Опис компонента
	Дисплей
	Стовпчик підставки
	Основа підставки
	Шнур живлення (залежить від країни)
	Кабель DisplayPort (DisplayPort до DisplayPort) 1,8 м



	<p>Висхідний кабель USB 3,2 Gen1 Type-A у Type-B 1,8 м</p>
	<p>Кабель USB-C® Gen1 (C до C) 1,8 м</p>
	<ul style="list-style-type: none"> • Керівництво для швидкого налаштування • Інформація про техніку безпеки, захист довкілля та нормативи

Технічні характеристики виробу

Монітор **Dell P3424WEB** обладнано активною матрицею, тонкоплівковими транзисторами (TFT), рідкокристалічним дисплеєм і світлодіодним підсвічуванням. Технічні характеристики монітора включають:

- Активна ділянка дисплея 86,71 см (34,14 дюйма) в діагоналі, роздільна здатність 3440 x 1440 (співвідношення сторін 21:9) плюс підтримка повноекранного режиму для низької роздільної здатності.
- Широкі кути огляду з кольорами sRGB 99%.
- Здатність до нахилу, обертання і підйому по вертикалі.
- Вбудовані динаміки (2 x 5 Вт).
- Знімна підставка-п'єдестал та монтажні отвори 100 мм згідно вимог Асоціації Стандартів Відеоелектроніки VESA™ для гнучких рішень з монтажу.
- Надтонка рамка мінімізує розрив зображення при застосуванні багатьох моніторів, спрощує встановлення і має стильний вигляд.
- Розширені можливості цифрового підключення DP допоможуть монітору залишатися сучасним у майбутньому.
- Один USB Type-C® як для живлення сумісного ноутбука так і для отримання відеосигналу.
- Порти USB-C і RJ45 забезпечують підключення до мережі одним кабелем.
- Здатність до «вмикай і працюй», якщо комп'ютер це підтримує.
- Регулювання екранного меню (EM) для спрощених налаштування і оптимізації екрану.
- Блокування кнопок Живлення та EM.
- Отвір замка безпеки.



- Блокування підставки
- Підтримує режим вибору «картинка за картинкою» (PBP) та «картинка в картинці» (PIP).
- Надає користувачам можливість перемикати функцію USB KVM в режимі PBP/PIP.
- Монітор розроблений з функцією Dell Power Button Sync (DPBS) для управління станом живлення системи ПК за допомогою кнопки живлення монітора.*
- Premium Panel Exchange заради вашого спокою.
- Оптимізуйте комфорт очей за допомогою екрана без мерехтіння та функції ComfortView Plus.
- Цей монітор використовує панель із слабким випромінюванням блакитного світла. Після скидання монітора до заводських налаштувань або при параметрах за замовчуванням (попередньо встановлений режим: Стандартний) він працює відповідно до TUV Rheinland (постачальник апаратних рішень).
- Зменшує рівень випромінюваного екраном шкідливого блакитного світла, забезпечуючи перегляд, комфортний для очей.
- Монітор застосовує технологію Flicker-Free (Без мерехтіння), яка прибирає помітне око мерехтіння, забезпечує комфортний перегляд і запобігає втомі та напрузі в очах.
- Сертифіковано для Microsoft Teams® і ZOOM®.
- Сертифіковано для Windows Hello® (автентифікація обличчя) і підтримує Microsoft Cortana®.
- Додаткове налаштування за допомогою «Менеджера периферійних пристроїв Dell» / «Менеджера дисплея Dell» (DDM) для операційної системи Windows та «Менеджера периферійних пристроїв і дисплея Dell» (DDPM) для операційної системи Mac.
- * Система Dell, що підтримує DPBS, описана на веб-сайті Dell. Функцію DPBS можна увімкнути в меню EM у пункті Display (Дисплей).

⚠ ПОПЕРЕДЖЕННЯ: Довготривале випромінювання блакитного світла з монітора може спричинити пошкодження зору (зокрема напругу й втому очей). Функцію ComfortView Plus створено для комфортного перегляду, що зумовлено меншим випромінюванням синього світла від монітора.



Сумісність із операційною системою

- Windows 10 версії 21H2 та Windows 11 версії 21H2*
- macOS 12.3.1*

* Сумісність операційної системи на моніторах Dell і Alienware може змінюватися залежно від таких факторів, як:

- Конкретна дата(-и) випуску, коли версії, виправлення чи оновлення операційної системи є в наявності.
- Конкретна дата(-и) випуску, коли вбудоване програмне забезпечення, програмне забезпечення або оновлення драйверів для моніторів Dell та Alienware будуть доступні на веб-сайті підтримки Dell.



Знайомство з деталями і засобами контролю

Вигляд спереду

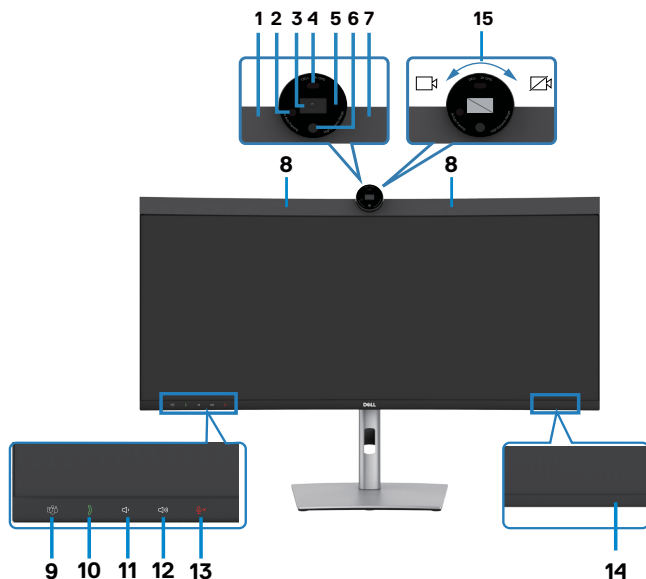

Ярлик	Опис	Застосування
1,7	Мікрофони	Мікрофони монітора.
2	Інфрачервоний світлодіод	Інфрачервоний індикатор.
3	Камера RGB	Передає ваше зображення під час відеоконференції.
4	Датчик відстані	Підтримує функцію пробудження та блокування у присутності людини.
5	Світлодіодний індикатор веб-камери	Індикатор веб-камери Під час використання веб-камери він світлитиметься білим.
6	ІЧ камера	Підтримує функцію розпізнавання обличчя.
8	Вбудовані динаміки	Для виводу звуку.



9	Світлодіод кнопки Teams	<p>Швидко натисніть кнопку, щоб завантажити Teams і відкрити сповіщення. Переконайтеся, що застосунок Teams завантажено в систему і вже запущено у фоновому режимі.</p> <p>ПРИМІТКА: Щоб кнопка Teams працювала, переконайтеся, що обліковий запис Teams надано / налаштовано у режимі «Teams Only». Адміністратор орендаря повинен увімкнути обліковий запис у режимі «Teams Only».</p> <p>ПРИМІТКА: У режимі «Teams Only» кнопка Teams працюватиме лише із застосунком Teams. Налаштування можуть відрізнятись в корпоративному середовищі, тому кнопка Teams не працює на моніторі. Зверніться до системного адміністратора.</p>
10	Світлодіод слухавки	<p>За наявності вхідного дзвінка у Teams/Skype for Business (SfB) світлодіод почне блимати зеленим світлом.</p> <p>Впродовж дзвінка у Teams/Skype for Business (SfB) світлодіод горітиме постійним зеленим світлом.</p> <p>Коротко натисніть, щоб відповісти/завершити дзвінок. Довге натискання відхилить вхідний дзвінок.</p>
11	Світлодіод зменшення гучності	<p>Коротко натисніть, щоб зменшити гучність на 2 позначення.</p> <p>Довге натискання безперервно зменшуватиме гучність.</p>
12	Світлодіод збільшення гучності	<p>Коротко натисніть, щоб збільшити гучність на 2 позначення.</p> <p>Довге натискання безперервно збільшуватиме гучність.</p>
13	Світлодіод перемикання мікрофону у беззвучний режим	<p>Натисніть, щоб вимкнути або увімкнути звук мікрофону.</p> <p>Світлодіодний індикатор світиться червоним, коли звук мікрофона вимкнено.</p> <p>Світлодіод потухне, коли мікрофон буде включено.</p>
14	Світлодіодний індикатор живлення	<p>Постійне біле світло позначає, що монітор увімкнено, і він правильно працює. Пульсуючий білий означає, що монітор перебуває в режимі Standby Mode (Режим очікування).</p>



15	Закрити/відкрити затвор камери	<p>Поверніть за годинниковою стрілкою, щоб закрити затвор камери. Під час закриття камера замінить зображення чорним малюнком.</p> <p>Поверніть проти годинникової стрілки, щоб відкрити затвор камери. При відкритті затвора програми УС можуть активувати функцію камери, щоб використовувати її за необхідності.</p> <p>ПРИМІТКА. Закриття камери затвора відрізняється від вимкнення функції «Веб-камера та датчик присутності» в екранному меню. Вимкнення «Веб-камери та датчика присутності» призведе до вимкнення всього модуля веб-камери, після чого веб-камера та датчик не з'являться в системі.</p>
----	--------------------------------	---



Вигляд ззаду







Ярлик	Опис	Застосування
1	Монтажні отвори VESA (100 мм x 100 мм під кришкою VESA)	Монітор для кріплення на стіну за допомогою базового комплекту для монтажу кріплення VESA (100 мм x 100 мм).
2	Ярлик нормативів	Містить схвалення згідно стандартів.
3	Кнопка вивільнення підставки	Вивільнює підставку з монітора.
4	Кнопка увімкнення/вимкнення живлення	Для увімкнення або вимкнення монітора.
5	Джойстик	Застосовується для контролю ЕМ. Більше інформації подано в Користування монітором .
6	Мас-адреса, штрих-код, серійний номер і ярлик Сервісного коду	Див. цей ярлик, якщо доведеться звертатися до Dell по підтримку. Ярлик Сервісного коду - це унікальний ідентифікатор з цифр і літер, за допомогою якого технічний персонал Dell визначає компоненти апаратного забезпечення і має доступ до інформації про гарантію.
7	Отвір для розподілу кабелів	Організуйте кабелі, пропускаючи їх через отвір.

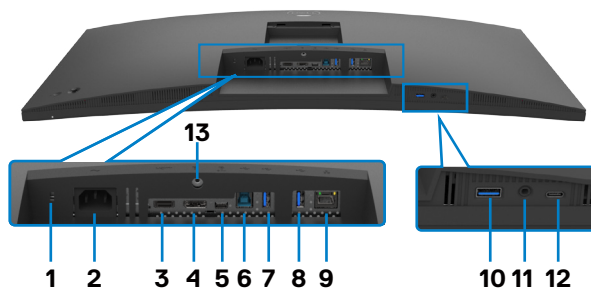







Вигляд знизу



Ярлик	Опис	Застосування
1	Отвір замка безпеки(на основі Кенсингтонського замка™)	Закріплює монітор замком кабелю безпеки (продається окремо).
2	 Сполучувач живлення	Для підключення кабелю живлення.
3	 Порт HDMI	Підключіть комп'ютер кабелем HDMI.
4	 Вхід DisplayPort (y)	Підключіть комп'ютер кабелем DisplayPort.
5	 Висхідний кабель USB Type-C/ DisplayPort (Відео + дані)	Для під'єднання до комп'ютера за допомогою кабелю USB Type-C. Порт USB Type-C забезпечує найвищу швидкість передачі даних (USB 3.2 Gen1) та альтернативний режим з DP 1.2, що підтримує максимальну роздільну здатність 3440 x 1440 при 60 Hz, PD 20 V/4.5 A, 15 V/3 A, 9 V/3 A, 5 V/3 A. ПРИМІТКА: USB Type-C не підтримується у версіях Windows раніше за Windows 10.
6	 Висхідний кабель USB-B	Для під'єднання до комп'ютера за допомогою кабелю USB. Коли підключено кабель, можна користуватися вхідними з'єднувачами USB на моніторі.



7,8, 10	 Порт super speed USB 5 Гб/сек (USB 3,2 Gen1)(3)	Підключіть пристрій USB. Користуватися цими портами можна лише після під'єднання кабелю USB (Type-A до Type-B або Type-C до Type-C) від комп'ютера до монітора. Порт із піктограмою батареї  постачає Battery Charging (Живлення акумулятора) Вер. 1.2.
9	 Сполучувач RJ45	Підключає до Інтернету. Переглядати сторінки в Інтернеті через RJ45 можна лише після під'єднання кабелю USB (Type-A до Type-B або Type-C до Type-C) від комп'ютера до монітора.
11	 Комбіновані навушники 3.5 мм із роз'ємом для мікрофона	Підключіть навушники або гарнітуру через аудіоканали HDMI або DisplayPort або USB Type-C. Щоб використати функцію мікрофона, переконайтеся, що висхідний кабель USB підключений, і виберіть аудіошлях гучного зв'язку з придушенням відлуння в інтерфейсі налаштування звуку. Роз'єм для навушників підтримує гарнітуру з мікрофоном. ПРИМІТКА: Надмірний звуковий тиск від навушників або гарнітури може призвести до пошкодження або втрати слуху. Налаштування еквалайзера на максимум збільшує вихідну напругу навушників і гарнітури, а отже, і рівень звукового тиску.
12	 Низхідний порт USB Type-C (Тільки дані)	Порт з піктограмою  підтримує 5 В/ 3 А. Підключіть пристрій USB. Користуватися цими портами можна лише після під'єднання кабелю USB (A до B або C до C) від комп'ютера до монітора. ПРИМІТКА: Цей порт є виключно низхідним і через нього не можна транслювати відео на дисплей або звук на колонки.
13	Блокування підставки	Закріпіть підставку монітора гвинтом M3 x 6мм (гвинт до комплекту не входить).



Технічні характеристики монітора

Модель	P3424WEB
Тип екрану	Активна матриця — TFT РК-дисплей
Тип панелі	Технологія перемикання в площині
Пропорція	21:9
Габарити зображення, яке видно	
Діагональ	86,71 см (34,14 дюйма)
Активна ділянка	
По горизонталі	799,8 мм (31,49 дюйма)
По вертикалі	334,80 мм (13,18 дюйма)
Площа	267773,04 мм ² (415,05 дюйма ²)
Крок пікселя	0,2325 мм x 0,2325 мм
Пікселів на дюйм (PPI)	109,68
Кут перегляду	
По горизонталі	178° (типово)
По вертикалі	178° (типово)
Яскравість	300 кандел/м ² (типово)
Пропорція контрасту	1000 до 1 (типово)
Кривина	3800R (типово)
Покриття екрану дисплею	Обробка проти відблиску переднього поляризованого 3H твердого покриття
Підсвічення	Світлодіод
Час відгуку (від сірого до сірого)	5 мс (швидкий режим) 8 мс(нормальний режим)
Глибина кольору	1,07 мільярд кольорів ¹
Кольорова гама ²	99% sRGB



Сполучуваність	<ul style="list-style-type: none"> • 1 x DP 1,2 (HDCP 2,2) • 1 порт HDMI 2,1 (TMDS)³ • 1 x USB Type-B (висхідний порт USB 3,2 Gen1) • 1 порт USB Type-C (альтернативний режим з DisplayPort 1,2, висхідний порт USB 3,2 Gen1, Power Delivery PD до 90 Вт) • 1 низхідний порт USB Type-C (15 Вт), USB 3,2 Gen1 (5 Гб/сек) • 2 порти super speed USB 5 Гб/сек (USB 3,2 Gen1) • 1 порт super speed USB 5 Гб/сек (USB 3,2 Gen1) типу BC 1,2 з макс. струмом заряджання 2 А • Роз'єм для навушників 1 x 3,5 мм • 1 x RJ45
Ширина поля (край монітора до активної ділянки)	
Верх	39,20 мм
Ліворуч/Праворуч	8,67 мм
Низ	21,70 мм
Здатність до регулювання	
Підставка з регульованою висотою	150 мм
Нахил	Від -5° до 21°
Обертання	Від -30° до 30°
Вісь	NA
Регулювання нахилу	Від -4° до 4°
 ПРИМІТКА. Не встановлюйте та не використовуйте цей монітор у книжковій (вертикальній) орієнтації або в перевернутій (180°) альбомній орієнтації, оскільки це може призвести до його пошкодження.	
Упорядкування кабелів	Так
Сумісність із Dell Display Manager (Диспетчер дисплею Dell - DDM)	Шаблон Easy Arrange та інші функції клавіш
Безпека	Отвір замка безпеки (замок безпеки продається окремо)



¹ Відеовихід з порту DP/HDMI при максимальній роздільній здатності 3440x1440 при 60 Гц складає 1,07 мільярд кольорів. Відеовихід з порту USB-C при максимальній роздільній здатності 3440x1440 при 60 Гц складає 16,78 мільйонів кольорів.

² Лише на оригінальному значенні панелі, на попередньому налаштуванні Custom Mode (Користувацький режим).

³ Не підтримує додаткову специфікацію HDMI 2,1, включаючи канал HDMI Ethernet Channel (HEC), зворотний аудіо канал (ARC), стандарт для формату 3D і роздільну здатність, стандарт для роздільної здатності цифрового кінотеатру 4K, HDR, технологію Fixed Rate Link(FRL), розширений зворотний аудіо канал (eARC), динамічна зміна частоти кадрів (VRR), швидке переключення між джерелами сигналу (QMS), технологію зниження затримки вводу (QFT), авторежим із мінімальною затримкою (ALLM), алгоритм Display Stream Compression (DSC) та функції відображення тонів на базі джерела (SBTM).

Підтримує роздільну здатність до WQHD 3440 x 1440 при 60Hz TMDS, як зазначено у HDMI 2,1.

Технічні характеристики роздільної здатності

Модель	P3424WEB
Діапазон горизонтального сканування	від 30 кГц до 90 кГц
Діапазон вертикального сканування	від 56 Гц до 76 Гц
Роздільна здатність за умовчанням	3440 x 1440 на частоті 60 Гц
Здатності показу відео (HDMI & DP & USB Type-C альтернативний режим)	480p, 560p, 720p, 1080p 1080i(HDMI only)



Попередньо налаштовані режими дисплею

Режим дисплею	Частота по горизонталі (кГц)	Частота по вертикалі (Гц)	Частота пікселізації (МГц)	Полярність синхронізації (горизонтальна/вертикальна)
VESA, 720 x 400	31,50	70,0	28,30	-/+
VESA, 640 x 480	31,50	60,0	25,20	-/-
VESA, 640 x 480	37,50	75,0	31,50	-/-
VESA, 800 x 600	37,90	60,30	40,0	+/+
VESA, 800 x 600	46,90	75,0	49,50	+/+
VESA, 1024 x 768	48,40	60,0	65,0	-/-
VESA, 1024 x 768	60,0	75,0	78,80	+/+
VESA, 1152 x 864	67,50	75,0	108,0	+/+
VESA, 1280 x 1024	64,0	60,0	108,0	+/+
VESA, 1280 x 1024	80,0	75,0	135,0	+/+
VESA, 1600 x 1200	75,0	60,0	162,0	+/+
VESA, 1920 x 1080	67,50	60,0	148,50	+/+
VESA, 2048 x 1080	66,58	60,0	147,16	+/-
VESA, 2560 x 1440	88,80	60,0	241,50	+/-
CVT, 3440 x 1440	88,81	60,0	319,75	+/-



Перелік сумісності платформ системи уніфікованих комунікацій (УК)

В таблиці нижче вказані функції дзвінка, які працюють на моніторі для відеоконференцій Dell P3424WEB під час використання наступних платформ системи УК.

Функції дзвінка	Кнопка	платформ УК		
		Microsoft Teams	Skype for Business	Zoom
Виклик Microsoft Teams	Teams	Підтримується	Не підтримується	Не підтримується
Відповідь на дзвінок	Слухавка	Підтримується	Підтримується	Не підтримується
Завершення дзвінка	Слухавка	Підтримується	Підтримується	Не підтримується
Відхилення дзвінка	Слухавка	Підтримується	Підтримується	Не підтримується
Збільшення гучності динаміка	Збільшення гучності	Підтримується	Підтримується**	Підтримується
Зменшення гучності динаміка	Зменшення гучності	Підтримується	Підтримується**	Підтримується
Без звуку/ Увімкнення мікрофону	Без звуку	Підтримується	Підтримується	Підтримується*

* Функція вимкнення звуку на моніторі Dell P3424WEB спрацьовує при натисканні кнопки вимкнення звуку. Однак значок вимкнення звуку на платформі UC не синхронізований (значок показує увімкнення звуку).

** Функція гучності на моніторі Dell P3424WEB не працює у системі macOS.

 **ПРИМІТКА.** Інформацію про підтримувану операційну систему див. у розділі [Сумісність з операційними системами](#).



Електротехнічні характеристики

Модель	P3424WEB
Сигнали входу відео	<ul style="list-style-type: none">• Сигнал цифрового відео для кожної різницевої резервної лінії Для кожної різницевої резервної лінії з опором 100 Ом• Підтримка вхідного сигналу DP/HDMI/USB Type-C
Напруга входу / частота / струм	100-240 В змінного струму / 50 або 60 Гц \pm 3 Гц / 2,4 А (максимум)
Викид струму при включенні	120 В: 42 А (макс.) 240 В: 80 А (макс.)
Енергоспоживання	0,3 Вт (режим Вимк.) ¹ 0,3 Вт (режим очікування) ¹ 1,4 Вт (Мережевий режим очікування) ¹ 31,5 Вт (режим Увімк.) ¹ 210 Вт (Макс.) ² 28,08 Вт (P_{on}) ³ 94,01 кВт (ТЕС) ³

¹ За визначенням у EU 2019/2021 та EU 2019/2013 .

² Максимальні налаштування яскравості та контрасту з максимальним навантаженням живлення на всіх портах USB.

³ P_{on} : Енергоспоживання в режимі On (Увімк.) визначено Версією 8.0 Energy Star.
ТЕС: Загальне енергоспоживання визначено у кіловатах за Версією 8.0 Energy Star.

Цей документ має лише інформаційний характер і відображає робочі характеристики, виміряні в лабораторії. Цей виріб може мати інші робочі характеристики залежно від замовлених вами ПЗ, компонент і периферійних пристроїв. Виробник не зобов'язаний поновлювати подібну інформацію. Відповідно, клієнтам не варто покладатися на цю інформацію, щоб ухвалювати рішення про електротехнічні допуски тощо. Точність та вичерпність інформації не гарантовано і не мається на увазі.



ПРИМІТКА: Цей монітор має сертифікат ENERGY STAR.



На фабричних налаштуваннях цей виріб відповідає вимогам ENERGY STAR. Ці налаштування можна відновити з функції Factory Reset (Скидання на фабричні) в ЕМ. Зміна фабричних налаштувань або активація інших функцій може збільшити енергоспоживання, що перевищить ліміт, визначений ENERGY STAR.



Веб-камера технічні характеристики

Роздільна здатність відео та розмір кадру	<ul style="list-style-type: none">• 2K (2560 x 1440) @ 30 fps, USB 3.0• FHD (1920 x 1080) @ 30/60 fps, USB 2.0• HD (1280 x 720) @ 30/60 fps, USB 2.0
USB-інтерфейс	USB 3.0
Поле зору	78 градусів
Затвор	Ручний затвор
Windows Hello	Yes (Так)
Автоматичне кадрування AI	Yes (Так)
Автофокус	Yes (Так)
Zoom	4-кратне цифрове збільшення
Діафрагма	f2.0

Технічні характеристики динаміків

Номінальна потужність динаміка	2 x 5 Вт
Частота відповіді	100 Гц - 20 кГц
Опір	8 Ом

Технічні характеристики мікрофону

Тип мікрофону	Цифровий мікрофон x 2
---------------	-----------------------

Фізичні характеристики

Модель	P3424WEB
Тип сполучувача	<ul style="list-style-type: none">• З'єднувач DP(вхід)• Сполучувач HDMI• Аудіороз'єм• Сполучувач RJ45• Висхідний з'єднувач USB Type-C• Висхідний з'єднувач USB Type-B• 3 низхідні сполучувачі USB 3,2 Gen1• низхідний Сполучувач USB Type-C



Тип сигнального кабелю	<ul style="list-style-type: none"> • Кабель DP у DP 1,8 м • Кабель USB 3,2 Gen1 (A у B) 1,8 м • Кабель USB 3,2 Gen1 (C у C) 1,8 м
Габарити (з підставкою)	
Висота (з подовженням)	595,89 мм (23,46 дюйма)
Висота (стиснута)	445,89 мм (17,55 дюйма)
Довжина	815,65 мм (32,11 дюйма)
Товщина	242,47 мм (9,55 дюйма)
Габарити (без підставки)	
Висота	419,99 мм (16,54 дюйма)
Довжина	815,65 мм (32,11 дюйма)
Товщина	84,85 мм (3,34 дюйма)
Габарити підставки	
Висота (з подовженням)	433,32 мм (17,10 дюйма)
Висота (стиснута)	386,50 мм (15,20 дюйма)
Довжина	306,91 мм (12,10 дюйма)
Товщина	242,47 мм (9,55 дюйма)
Маса	
Маса брутто	15,85 кг
Маса з конструкцією підставки і кабелями	11,43 кг
Маса без конструкції підставки (для монтажу на стіну або монтажу VESA - без кабелів)	7,43 кг
Маса конструкції підставки	3,40 кг



Екологічні характеристики

Відповідність стандартам	
<ul style="list-style-type: none"> • Монітор із сертифікатом ENERGY STAR. • За можливості — реєстрація EPEAT. Реєстрація EPEAT залежить від країни. Інформація щодо статусу реєстрації в країні розміщена на сайті: https://www.epeat.net. • TCO Certified & TCO Certified Edge. • Відповідність RoHS. • Монітор не містить бромовмісного антипірену/поліхлорвінілу (окрім зовнішніх кабелів). • Відповідає поточним вимогам щодо витоку NFPA 99. • Виключно скло без вмісту миш'яку, панель без вмісту ртуті. 	
Температура	
Експлуатація	від 0 до 40 °C (від 32 до 104 °F)
без роботи	від -20 до 60 °C (від -4 до 140 °F)
Відносна вологість повітря	
Експлуатація	Від 10 до 80 % (без утворення конденсату)
без роботи	Від 5 до 90 % (без утворення конденсату)
Висота над рівнем моря	
Експлуатація	5000 м (16 404 фути) (максимум)
без роботи	12 192 м (40 000 фути) (максимум)
Розсіяння тепла	716,55 британських теплових одиниць/годину (максимум) 107,48 британських теплових одиниць/годину (режим Увімк.)

Ширина смуги відеосигналу

Хост-відеопорт	Відеокабель	Глибина кольору	Роздільна здатність
USB-C (режим Alt Mode DP 1,2)	Кабель USB-C Gen1	10 біт	3440 x 1440 @ 30 Hz
USB-C (режим Alt Mode DP 1,4)	Кабель USB-C Gen1	10 біт	3440 x 1440 @ 60 Hz
HDMI 1,4	Кабель HDMI 2,0	10 біт	3440 x 1440 @ 30 Hz
HDMI 2,0		10 біт	3440 x 1440 @ 60 Hz
DP 1,2	Кабель DP	10 біт	3440 x 1440 @ 60 Hz
DP1,4		10 біт	3440 x 1440 @ 60 Hz



Аудіошлях

Хост-відеопорт	Висхідний кабель USB	Аудіошлях
USB-C (режим Alt Mode DP 1.2)	Кабель USB-C Gen1	Гучний зв'язок з придушенням відпуння (DELL P3424WEB USB)
		DELL P3424WEB (відображення звуку)
USB-C (режим Alt Mode DP 1.4)	Кабель USB-C Gen1	Гучний зв'язок з придушенням відпуння (DELL P3424WEB USB)
		DELL P3424WEB (відображення звуку)
DP	Кабель з USB-A на USB-B підключений	Гучний зв'язок з придушенням відпуння (DELL P3424WEB USB)
	Кабель з USB-A на USB-B не підключений	DELL P3424WEB (відображення звуку)
HDMI:	Кабель з USB-A на USB-B підключений	Гучний зв'язок з придушенням відпуння (DELL P3424WEB USB)
	Кабель з USB-A на USB-B не підключений	DELL P3424WEB (відображення звуку)

Швидкість смуги пропускання USB

Хост	Висхідний кабель USB	Пристрій USB, підключений до низхідного порту з USB-A на USB-C
USB-C (режим Alt Mode DP 1.2)	USB-C Gen1 cable	підтримується, USB 2.0/3.2 Gen1
USB-C (режим Alt Mode DP 1.4)	USB-C Gen1 cable	підтримується, USB 2.0/3.2 Gen1
USB-A 2.0	Кабель з USB-A на USB-B	підтримується, USB 2.0
USB-A 3.2 Gen1	Кабель з USB-A на USB-B	підтримується, USB 2.0/3.2 Gen1
USB-C 3.2 Gen1 (тільки дані)	USB-C Gen1 cable	підтримується, USB 2.0/3.2 Gen1
USB-C 3.2 Gen2 (тільки дані)	USB-C Gen1 cable	підтримується, USB 2.0/3.2 Gen1



Призначення контактів

Порт DP (вхід)

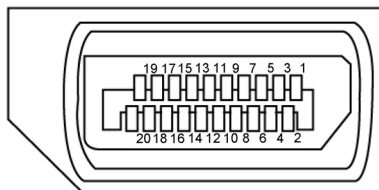

Номер контакту	Бік з 20 контактами підключеного сигнального кабелю
1	ML3(n)
2	GND
3	ML3(p)
4	ML2(n)
5	GND
6	ML2(p)
7	ML1(n)
8	GND
9	ML1(p)
10	ML0(n)
11	GND
12	ML0(p)
13	CONFIG1
14	CONFIG2
15	AUX CH (p) (Дод. канал p)
16	GND
17	AUX CH (n) (Дод. канал n)
18	Hot Plug Detect (Визначення гарячого підключення)
19	Повернення
20	DP_PWR (Живл.)



Порт HDMI

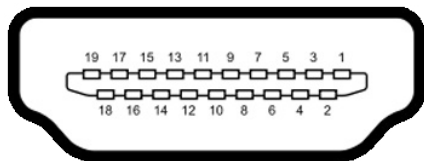

Номер контакту	Бік з 19 контактами підключеного сигнального кабелю
1	TMDS DATA 2+
2	TMDS DATA 2 SHIELD
3	TMDS DATA 2-
4	TMDS DATA 1+
5	TMDS DATA 1 SHIELD
6	TMDS DATA 1-
7	TMDS DATA 0+
8	TMDS DATA 0 SHIELD
9	TMDS DATA 0-
10	TMDS CLOCK+
11	TMDS CLOCK SHIELD
12	TMDS CLOCK-
13	CEC
14	Резерв (N.C. на пристрої)
15	DDC CLOCK (SCL)
16	DDC DATA (SDA)
17	Заземлення DDC/CEC
18	ЖИВЛЕННЯ + 5 В
19	Hot Plug Detect (Визначення гарячого підключення)



Порт USB Type-C

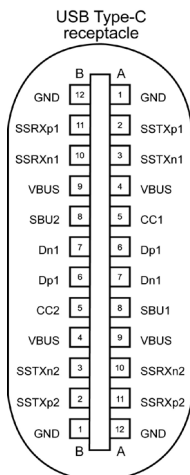



typically connected to a charger
through a Type-C cable

Контакт	Сигнал	Контакт	Сигнал
A1	GND	B12	GND
A2	SSTXp1	B11	SSRXp1
A3	SSTXn1	B10	SSRXn1
A4	VBUS	B9	VBUS
A5	CC1	B8	SBU2
A6	Dp1	B7	Dn1
A7	Dn1	B6	Dp1
A8	SBU1	B5	CC2
A9	VBUS	B4	VBUS
A10	SSRXn2	B3	SSTXn2
A11	SSRXp2	B2	SSTXp2
A12	GND	B1	GND





Універсальна серійна шина (USB)

У цьому розділі подано інформацію про порти USB на моніторі.

 **ПРИМІТКА:** Струм до 2А на низхідному порті USB (порт із піктограмою  батареї) з пристроями, що відповідають BC 1,2; до 0,9А на інших низхідних портах USB; До на низхідному порті USB Type-C (порт з піктограмою ) з пристроями, що відповідають 5В/3А.

Комп'ютер має наступні порти USB:

- 2 висхідні — ззаду.
- 4 низхідні: 2 внизу, 2 ззаду.

Порт для заряджання зі значком батареї  підтримує швидкісне зарядження, якщо пристрій сумісний із BC 1,2. Вхідний порт USB Type-C зі значком  підтримує швидкісне зарядження, якщо пристрій розрахований на заряджання струмом 5В/3А.

 **ПРИМІТКА.** Порти USB монітора працюють лише тоді, коли монітор увімкнений або перебуває в режимі очікування. Якщо кабель USB (Type-C на Type-C) підключений, порти USB працюють нормально. В іншому разі виконайте налаштування екранного меню «Інше заряджання через USB». Якщо для параметра встановлено значення «Увімкнути в режимі очікування», тоді USB буде працювати нормально, інакше USB буде вимкнено. Якщо вимкнути монітор, а потім увімкнути його, підключеному периферійному пристрою може знадобитися кілька секунд, щоб відновити нормальну роботу.

Швидкість передачі	Швидкість передачі даних	Максимальне енергоспоживання (для кожного порту)
Супершвидкість	5 Гб/сек.	4,5 Вт
Висока швидкість	480 Мб/сек.	2,5 Вт
Повна швидкість	12 Мб/сек.	2,5 Вт



Висхідний порт USB

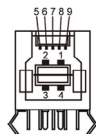

Номер контакту	Назва сигналу
1	VBUS
2	D-
3	D+
4	GND
5	StdB_SSTX-
6	StdB_SSTX+
7	GND_DRAIN
8	StdB_SSRX-
9	StdB_SSRX+
Оболонка	Щит

Вхідний порт USB

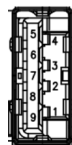

Номер контакту	Назва сигналу
1	VBUS
2	D-
3	D+
4	GND
5	StdA_SSRX-
6	StdA_SSRX+
7	GND_DRAIN
8	StdA_SSTX-
9	StdA_SSTX+
Оболонка	Щит

Порт RJ45 (бік сполучувача)

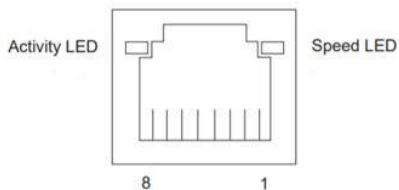

Pin No.	10BASE-T 100BASE-T	1000BASE-T
1	Передати+	BI_DA+
2	Передати-	BI_DA-
3	Отримати+	BI_DB+
4	Невикористаний	BI_DC+
5	Невикористаний	BI_DC-
6	Отримати-	BI_DB-
7	Невикористаний	BI_DD+
8	Невикористаний	BI_DD-



Інсталяція драйвера

Встановіть драйвер Realtek USB GBE Ethernet Controller Driver, доступний для вашої системи. Він доступний для завантаження на сайті:

<https://www.dell.com/support> у розділі Driver and download (Драйвер і завантаження).

Максимальна швидкість передачі даних по мережі (RJ45) USB-C становить 1000 Мб/сек.

Поведінка пробудження по локальній мережі

Стан енергозбереження комп'ютера	Поведінка системи після отримання команди «Пробудження по локальній мережі» (WOL)
Сучасний режим очікування (S0ix)	Комп'ютер та монітор залишаються в режимі очікування, але мережний зв'язок увімкнено.
Режим очікування/сну (S3)	Комп'ютер і монітор увімкнені.
Гібернація (S4)	Комп'ютер і монітор увімкнені.
ВИМК./Вимкнення (S5)	Комп'ютер і монітор увімкнені.

 **ПРИМІТКА.** Спочатку необхідно налаштувати BIOS комп'ютера для увімкнення функції WOL.

 **ПРИМІТКА.** Цей порт LAN відповідає стандарту 1000Base-T IEEE 802.3az, підтримує функцію перевизначення MAC-адреси (вказано на етикетці моделі) (MAC Address Pass Through — MAPT), пробудження з режиму очікування Wake-on-LAN (WOL) (тільки для моделі S3) та функцію PXE Boot UEFI* [функція UEFI PXE Boot не підтримується на настільних комп'ютерах Dell (крім OptiPlex 7090/3090 Ultra Desktop)], ці 3 функції залежать від налаштування BIOS та версії ОС. Функціональність може відрізнятись залежно від ПК сторонніх виробників.

* UEFI означає уніфікований розширений інтерфейс вбудованого ПО.

 **ПРИМІТКА.** WOL S4 та WOL S5 підтримуються лише системами Dell, які підтримують DPBS та мають лише з'єднання USB-C. Переконайтеся, що функцію DPBS увімкнено як на комп'ютері, так і на моніторі.

 **ПРИМІТКА.** У разі виникнення будь-яких проблем, пов'язаних із WOL, користувачі повинні виконувати налагодження комп'ютера без монітора. Після вирішення проблеми підключіться до Монітора.



Світлодіод статусу сполучувача RJ45:



Світлодіод	Колір	Опис
Правий світлодіод	Бурштиновий або зелений	Індикатор швидкості: <ul style="list-style-type: none">• Увімкнено бурштиновий - 1000 Мб/сек• Увімкнено зелений - 100 Мб/сек• Вимкнено - 10 Мб/сек
Лівий світлодіод	Зелений	Індикатор Зв'язку/Активності <ul style="list-style-type: none">• Мерехтіння - активність порту.• Увімкнено зелений - встановлюється зв'язок.• Вимкнено - Зв'язок не встановлено.

 **ПРИМІТКА:** Кабель RJ45 не входить до стандартного набору аксесуарів.



Вмикай і працюй

Ви можете підключити монітор до будь-якої системи, сумісної з Plug and Play. Монітор автоматично надає комп'ютерній системі розширену ідентифікацію даних дисплею (EDID) за допомогою протоколів каналу дисплею даних (DDC), щоб комп'ютер міг виконати самоконфігурацію і оптимізувати налаштування дисплею. Більшість інсталяцій монітора автоматичні. За бажанням можна вибрати різні налаштування. Більше інформації про зміну налаштувань монітора див. у розділі [Користування монітором](#).

Політика щодо якості монітора з РК-дисплеєм та бракованих пікселів

У процесі виробництва моніторів з РК-дисплеями один або більше пікселів затримуються незмінними. Це важко помітити, і це не впливає на якість та функціональність дисплею. Для отримання додаткової інформації про якість монітора Dell та політику щодо пікселів див.

<https://www.dell.com/pixelguidelines>



Ергономіка

- △ **УВАГА:** Неправильне або надовго користування клавіатурою може призвести до травм.
- △ **УВАГА:** Тривалий перегляд екрану монітора може втомити очі.

Заради комфорту та ефективності, виконуйте наступні правила, коли облаштовуєте комп'ютеризоване робоче місце та користуєтеся ним:

- Розташуйте комп'ютер так, щоб монітор і клавіатура були прямо навпроти вас під час роботи. Можна придбати певні моделі полиць, на яких зручно розташувати клавіатуру правильним чином.
- Щоб зменшити ризик втоми очей і болю в шиї, руках, спині та плечах через тривале користування монітором, радимо наступне:
 1. Встановити екран на відстані 20-28 дюйми (50-70 см) від очей.
 2. Щоб зволожувати очі, часто кліпати очима або промивати водою після тривалого користування монітором.
 3. Робити регулярні часті перерви по 20 хвилин кожні дві години.
 4. Під час перерв дивитися в бік від монітора і на предмети на відстані 20 футів щонайменше по 20 секунд.
 5. Виконувати вправи на розтягнення, щоб послабити напругу в шиї, руках, спині та плечах, коли робите перерву.
- Переконайтеся, що екран монітора розташовано на рівні очей або трохи нижче, коли ви сидите навпроти монітора.
- Відрегулюйте нахил монітора, налаштування його контрасту і яскравості.
- Відрегулюйте освітлення довкола себе - верхнє штучне освітлення, настільні лампи, фіранки або жалюзі на вікнах - щоб мінімізувати відблиски на екрані монітора.
- Сидіть на стільці з хорошою підтримкою в нижній частині спини.
- Користуючись клавіатурою або мишею, тримайте передпліччя горизонтально, а зап'ястя - у зручному нейтральному положенні.
- Завжди залишайте місце, на яке можна спертися кистями рук, коли користуєтеся клавіатурою або мишею.
- Нехай руки природно лежать з обох боків.
- Переконайтеся, що ступні розташовано рівно на підлозі.
- Сидячи, переконайтеся, що вага ніг спирається на ступні, а не на передню частину сидіння стільця. Відрегулюйте висоту стільця або користуйтеся підніжкою, якщо це потрібно для дотримання правильної постави.



- Зробіть робочі активності різноманітними. Спробуйте організувати роботу так, щоб не доводилося сидіти і працювати протягом тривалого часу. Спробуйте з регулярними інтервалами вставати і прогулюватися.
- Підтримуйте простір під робочим столом у порядку, щоб він не був захащений кабелями і шнурами живлення, які можуть заважати зручній позі або створювати загрозу зачепитися за них.

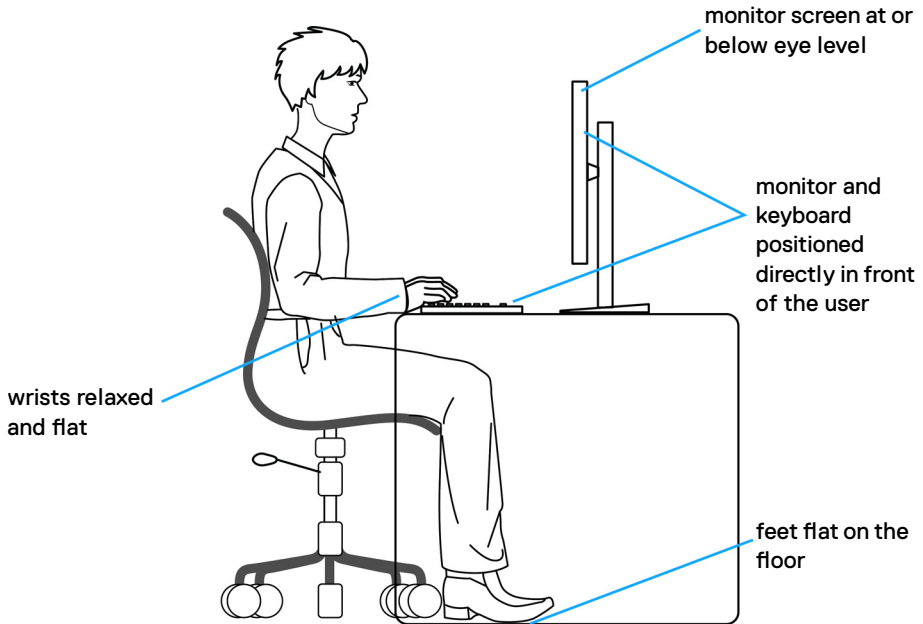

Поводження з дисплеєм і переміщення дисплею

Правила поведінки з монітором, коли ви піднімаєте або переміщуєте його, подано нижче:

- Вимкніть комп'ютер і монітор перш ніж піднімати або переміщувати його.
- Відключіть від монітора всі кабелі.
- Поставте монітор в оригінальну упаковку з оригінальними пакувальними матеріалами.
- Надійно тримайте за нижній край і бік монітора, не застосовуючи надмірного тиску, коли піднімаєте і переміщуєте монітор.

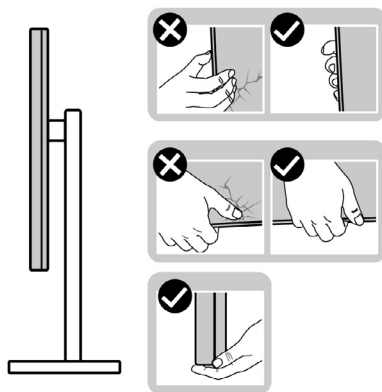

- Піднімаючи або переміщаючи монітор, переконайтеся, що екран обернено від вас, і не натискайте на ділянку дисплею, щоб уникнути подрипин або інших пошкоджень.

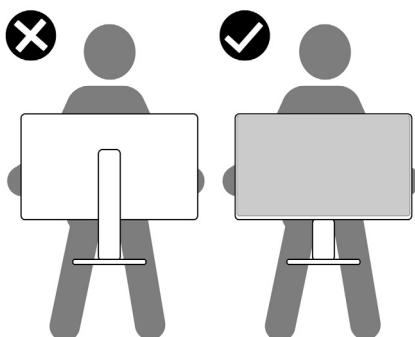

- Транспортуючи монітор, уникайте несподіваних струсів або вібрацій.



- Піднімаючи або переміщаючи монітор, не вмикайте монітор перевернутим і тримаючи його за основу підставки або стовпчик підставки. Це може призвести до випадкового пошкодження монітора або травм у людей.

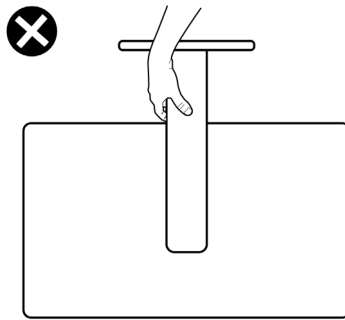





Керівництво з технічного обслуговування

Чищення монітора

 **УВАГА:** Перед чищенням монітора виконуйте [Сполучувач](#).

 **ПОПЕРЕДЖЕННЯ:** Перш ніж чистити монітор вимкніть його шнур живлення з розетки електромережі.



Під час розпакування, очищення або роботи з монітором дотримуйтесь інструкцій, наведених у списку нижче.

- Для очищення взула стійки, екрану та шасі монітора Dell використовуйте чисту тканину, трохи змочену у воді. За можливості користуйтеся тканиною для очищення монітору або розчином, який підходить для очищення моніторів Dell.
- Після очищення поверхні столу перш ніж ставити на неї монітор Dell впевніться, що вона суха без залишків вологи або очищувачого засобу.
-  **УВАГА:** Не використовуйте мийні засоби або інші хімічні речовини, наприклад, бензин, розчинник, аміак, абразивні очищувачі засоби, спирт чи стиснуте повітря.
-  **УВАГА:** Використання засобу для чищення може спричинити зміни у зовнішньому вигляді монітора, такі як вицвітання кольору, молочна плівка на моніторі, деформація, нерівномірний темний відтінок та відшаровування поверхні екрану.
-  **ОБЕРЕЖНО:** Не розбризкуйте чистячий розчин або навіть воду безпосередньо на поверхню монітора. Прямо розбризкувана на панель рідина буде скочуватися до нижньої частини панелі і роз'їдати електроніку, призводячи до необоротних пошкоджень. Замість цього, наносіть розчин або воду на м'який тканинний матеріал.
-  **ПРИМІТКА:** Пошкодження монітора через неправильні методи очищення та використання бензину, розчинника, аміаку, абразивних очищувачів, спирту, стисненого повітря, будь-яких миючих засобів призведуть до пошкоджень з вини клієнта (CID). Стандартна гарантія Dell не поширюється на випадок CID.
- Якщо ви помітили залишки порошку, коли розпакували монітор, витріть їх тканиною.
- Поводьтеся з монітором обережно: подряпини більш помітніші на темному, ніж на світлому моніторі.
- Щоб забезпечити найвищу якість зображення, користуйтеся динамічною екранною заставкою і вимикайте монітор, коли не користуєтеся ним.



Налаштування монітора

Приєднання підставки

-  **ПРИМІТКА:** Підставка постачається в розібраному вигляді.
-  **ПРИМІТКА:** Наступні інструкції стосуються лише тієї підставки, яка надійшла в комплекті монітора. Якщо ви приєднуєте підставку, придбану з будь-яких інших джерел, виконуйте ті інструкції, що входять до комплекту підставки.

Щоб приєднати підставку монітора:

1. Відкрийте передній край коробки, щоб дістати штатив і основу підставки.

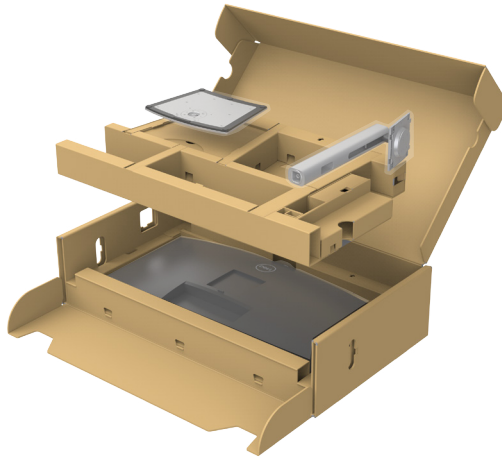

2. Зрівняйте стовпчик підставки з основою підставки і вставте його в неї.
3. Відкрийте ручку гвинта внизу основи підставки та оберніть її за годинниковою стрілкою, щоб закріпити конструкцію підставки.



4. Закрийте ручку гвинта.

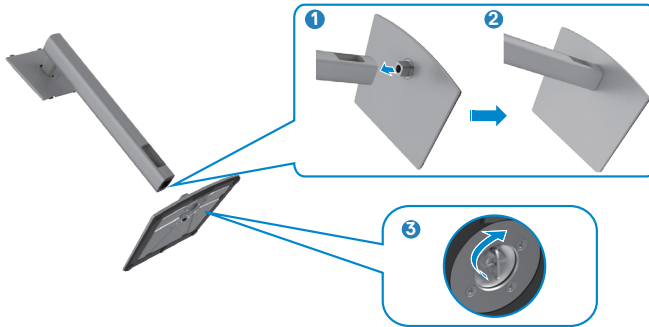

5. Відкрийте захисне покриття на моніторі, щоб дістатися отвору VESA на моніторі.



6. Просуньте клапани стовпчика підставки в отвори ззаду на покритті дисплею і натисніть вниз на конструкцію підставки, щоб все закріпилося на місці.



7. Утримуйте стовпчик підставки і обережно піднімайте монітор, а потім поставте його на рівну поверхню.

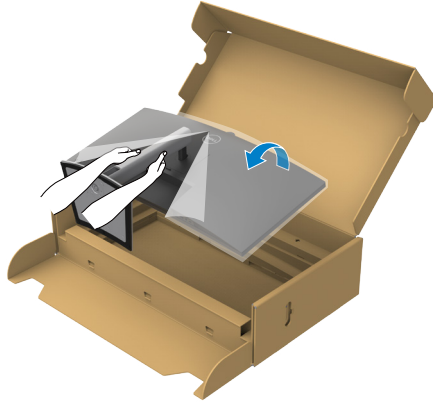

ПРИМІТКА: Надійно утримуйте стовпчик підставки, коли підіймаєте монітор, щоб уникнути будь-якого випадкового пошкодження.

8. Зніміть захисне покриття з монітора.

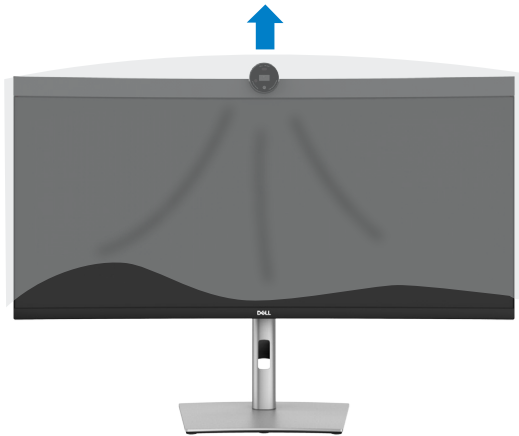

Користування нахилом, обертанням і вертикальним подовженням

ПРИМІТКА: Наступні інструкції стосуються лише тієї підставки, яка надійшла в комплекті монітора. Якщо ви приєднуєте підставку, придбану з будь-яких інших джерел, виконуйте ті інструкції, що входять до комплекту підставки.

Нахил, обертання і підйом по вертикалі



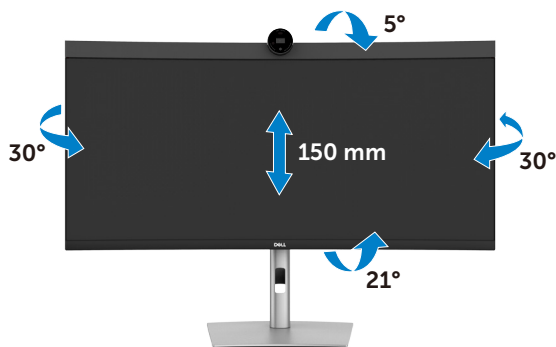

Коли до монітора прикріплено підставку, можна нахилити монітор, щоб отримати найзручніший кут перегляду.



ПРИМІТКА: Підставку від'єднано, коли монітор доставляють з фабрики.





Підключення монітора

-  **ОБЕРЕЖНО:** Перш ніж робити будь-що, вказане у цьому розділі, виконуйте [Інструкції з техніки безпеки](#).
-  **ПРИМІТКА:** Монітори Dell призначені для оптимальної роботи з кабелями, що входять до комплекту постачання. Компанія Dell не гарантує якість відео та продуктивність під час використання кабелів інших виробників.
-  **ПРИМІТКА:** Перш ніж підключити кабелі до монітора, прокладіть їх через роз'єм для управління кабелями.
-  **ПРИМІТКА:** Не підключайте до комп'ютера всі кабелі одночасно.
-  **ПРИМІТКА:** Зображення подано лише для ілюстрації. Зовнішній вигляд комп'ютера може відрізнятись.

Для підключення монітора до комп'ютера:

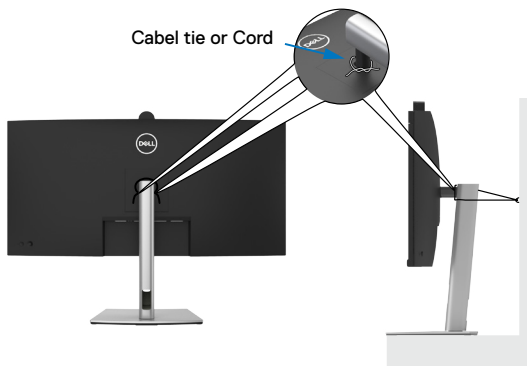
1. Вимкніть комп'ютер.
 2. Під'єднайте кабель DisplayPort або USB, а також кабель USB Type-C від монітора до комп'ютера.
-  **УВАГА.** Перш ніж користуватися монітором, рекомендовано прикріпити присідець підставки до стіни кабельною стяжкою або шнуром, здатним витримати вагу монітора, щоб запобігти його падінню.



3. Увімкніть монітор.
 4. Виберіть правильне джерело входу з ЕМ на моніторі, а тоді увімкніть комп'ютер.
-  **ПРИМІТКА:** Налаштування за замовчуванням P3424WEB - це DisplayPort 1,2. Графічна карта DisplayPort 1,1 може бути неправильно відображена. Про те, як змінити налаштування за замовчуванням, див. розділ [Притаманні виробу проблеми — відсутність зображення при підключенні DP до ПК](#).



Під'єднання кабелю HDMI (додатково)

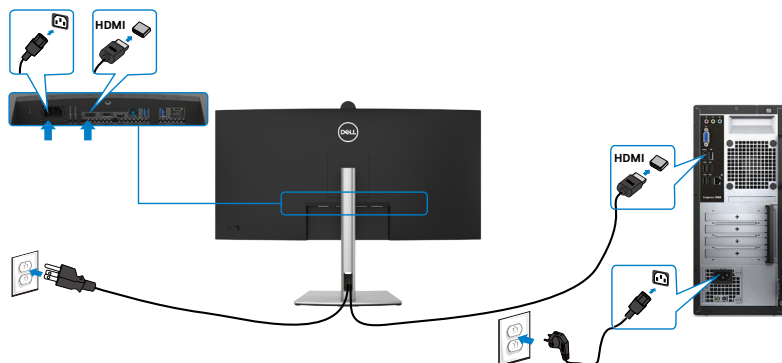

Підключення кабелю DP

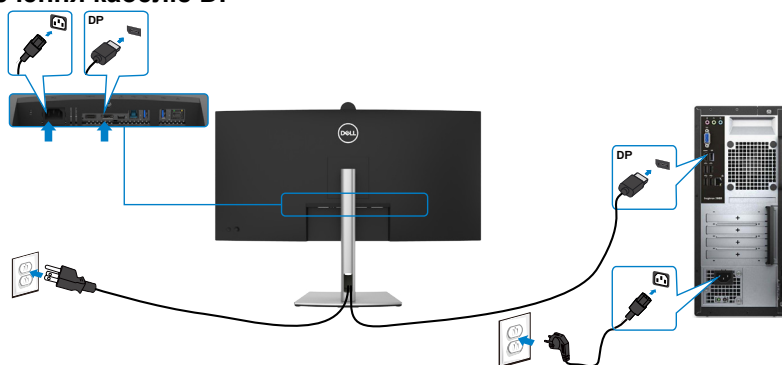

Підключення кабелю USB

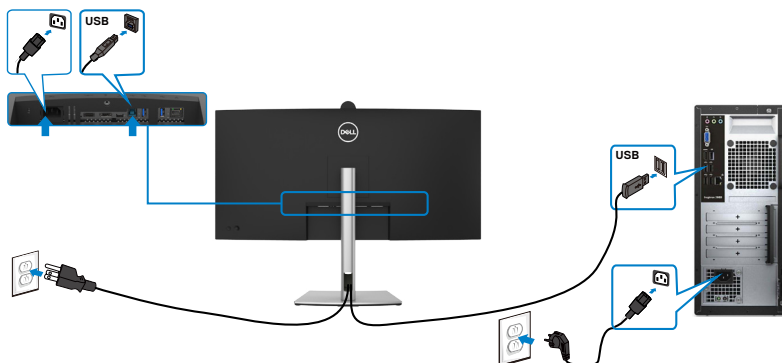

Під'єднання кабелю USB-C (А до С)(додатково)

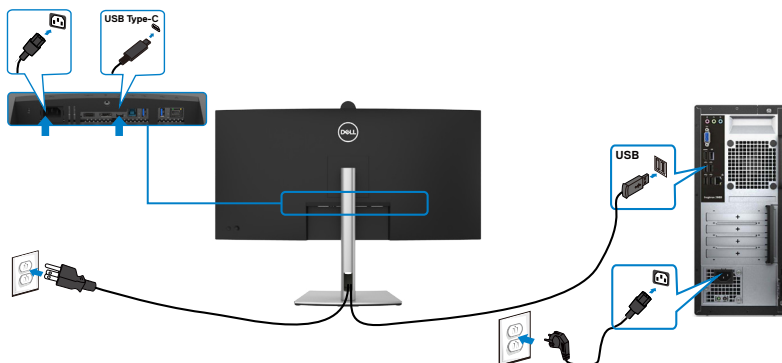

ПРИМІТКА: При цьому підключенні доступні тільки дані без відео. Для відображення потрібно інше підключення для відео.

ПРИМІТКА: Кабель з USB Type-A на Type-C не входить у стандартний комплект постачання.

Під'єднання кабелю USB Type-C (С до С)



Порт USB Type-C на моніторі:

- В якості альтернативи можна використати USB Type-C, DisplayPort 1,2.
- Підтримує енергопостачання (PD) USB з профілями до 90 Вт.

ПРИМІТКА: Незалежно від вимог до живлення/дійсного енергоспоживання ноутбука або від того, який обсяг заряду акумулятора лишився, монітор Dell призначено подавати живлення до 90 Вт на ноутбук.



Номінальна напруга (на ноутбуках, що мають USB Type-C з пристроєм PowerDelivery)	Максимальна потужність зарядження
45 Вт	45 Вт
65 Вт	65 Вт
90 Вт	90 Вт
130 Вт	Не підтримується

Підключення монітора для кабелю RJ45 (додатково)

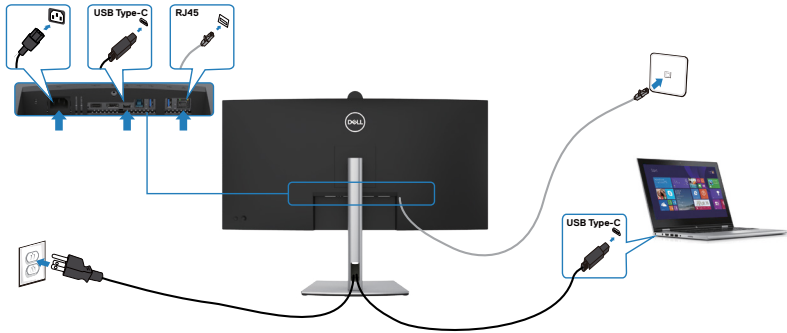

Функція Dell Power Button Sync (DPBS)

Монітор оснащено функцією Dell power button sync (DPBS, Синхронізація кнопки живлення Dell), яка дозволяє контролювати стан живлення системи ПК з кнопки живлення монітора. Ця функція сумісна з платформами Dell, які підтримуються тільки через інтерфейс USB-C.

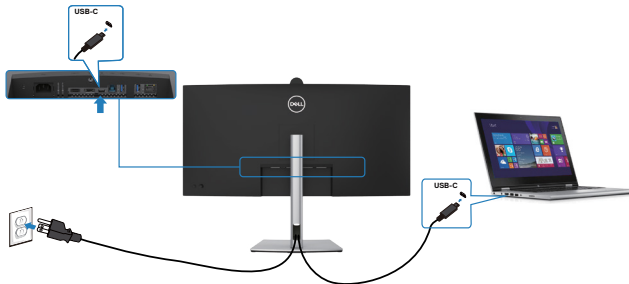

Щоб вперше впевнитись, що функція DPBS працює, виконайте наступні кроки на платформах Dell вперше на **Панелі керування**.

ПРИМІТКА: ПРИМІТКА: DPBS підтримує тільки порт із позначкою 

ПРИМІТКА. Функція DPBS вимкнена за замовчанням. Щоб увімкнути, перейдіть у підменю Dell Power Button Sync (Синхронізація кнопки живлення Dell) у пункті Display (Дисплей) в EM.

1. Перейдіть на **Control Panel (Панель керування)**.

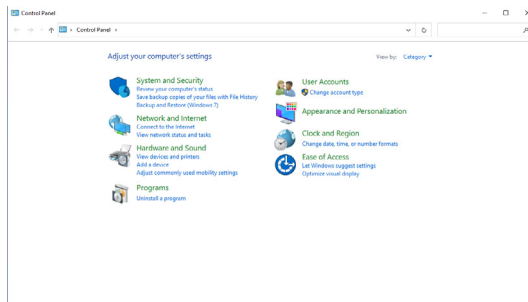

2. Виберіть **Hardware and Sound (Апаратура і звук)** з пункту **Power Options (Опції живлення)**.

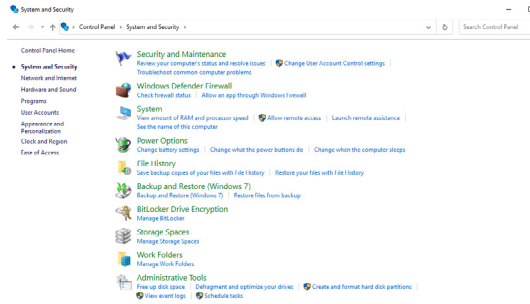

3. Перейдіть у **System Settings (Параметри системи)**.

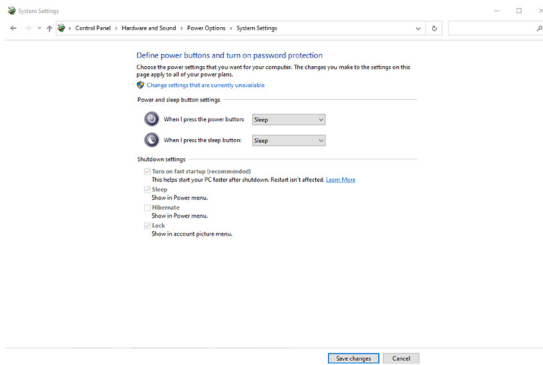

4. У розкритому меню **When I press the power button (Якщо натиснути кнопку живлення)** з декількох опцій **Do nothing/Sleep/Hibernate/Shut down (Не робити нічого/Сон/Гібернація/Вимкнення)** можна обрати **Sleep/Hibernate/Shut down (Сон/Гібернація/Вимкнення)**.

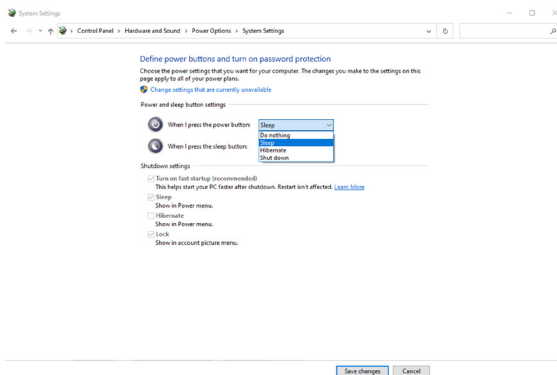

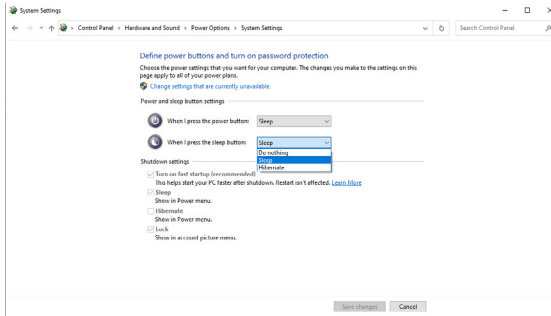

ПРИМІТКА: Не вибирайте **Do nothing** (Не робити нічого), інакше кнопка живлення монітора не зможе синхронізуватись зі станом живлення системи ПК.





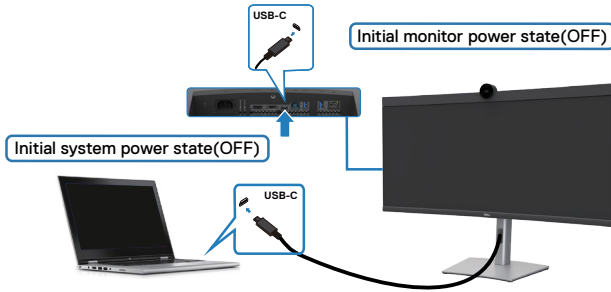

Підключення монітору до функції DPBS вперше



Для початкового налаштування функції DPBS виконайте наступні кроки:

1. Перейдіть у підменю Dell Power Button Sync (Синхронізація кнопки живлення Dell) у пункті Display (Дисплей) і увімкніть її.
2. Впевніться, що ПК і монітор ВИМКНЕНІ.
3. Підключіть кабель USB Type-C від ПК до монітору.
4. Для ввімкнення монітора натисніть кнопку живлення.
5. Монітор і ПК одразу ж увімкнуться. Трохи зачекайте (прибл. 6 секунд), ПК і монітор вимкнуться.
6. Натисніть кнопку живлення або на ПК, або на моніторі і ПК та монітор разом увімкнуться. Стан системи живлення ПК синхронізовано з кнопкою живлення монітора.

 **ПРИМІТКА:** Коли монітор і ПК вперше разом вимкнені, рекомендовано увімкнути спочатку монітор, потім підключити кабель USB Type-C від ПК до монітору.

 **ПРИМІТКА.** Ви можете підключити платформу Dell PC* через роз'єм для адаптера постійного струму. Крім того, ви можете підключити платформу Dell PC* до живлення за допомогою кабелю USB-C монітора через Power Delivery (PD); укажіть для параметра USB-C Charging  90W (Заряджання USB-C  90 Вт) значення On in Off Mode.

*Упевніться, що перевірили підтримуваність DPBS на ПК Dell.



Користування функцією DPBS

Увімкнення кабелю USB-C

При підключенні кабелю USB-C стан монітору/ПК є наступним:

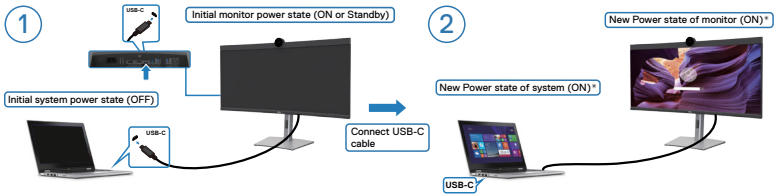
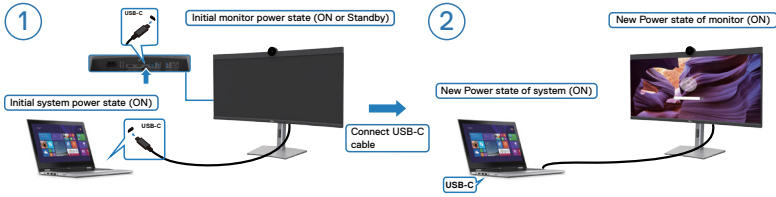

* Not all Dell PC systems support to wake up the platform via the monitor.

* Upon USB-C cable connection, mouse movement or keyboard press might be required to wake the system/monitor up from sleep or hibernate.

При натисканні кнопки живлення монітору або ПК стан монітора / ПК є наступним:

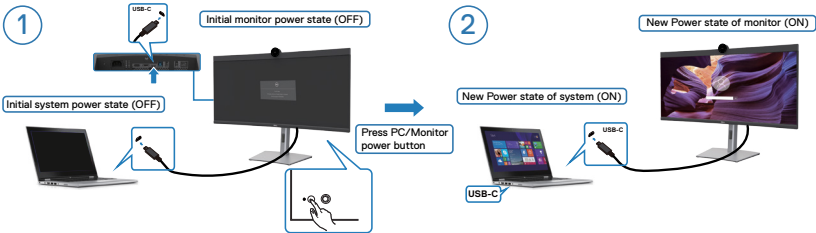
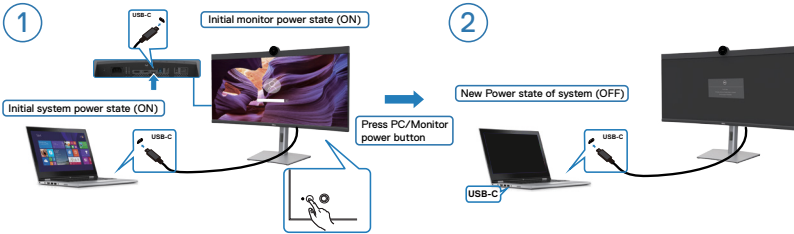

Коли живлення монітору і ПК увімкнене, доки ви натискаєте і утримуєте кнопку живлення на моніторі впродовж 4 секунд, на екрані з'явиться питання, чи не бажаєте ви вимкнути ПК.

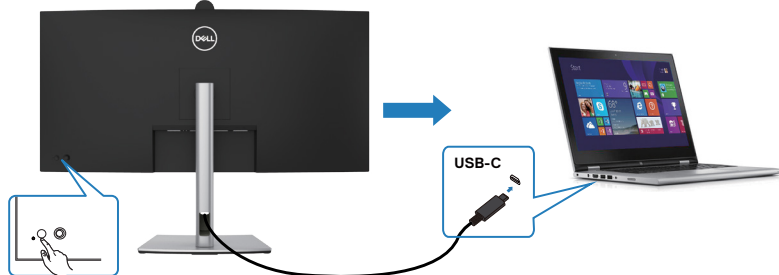

Press and hold 4s

PC will shut down

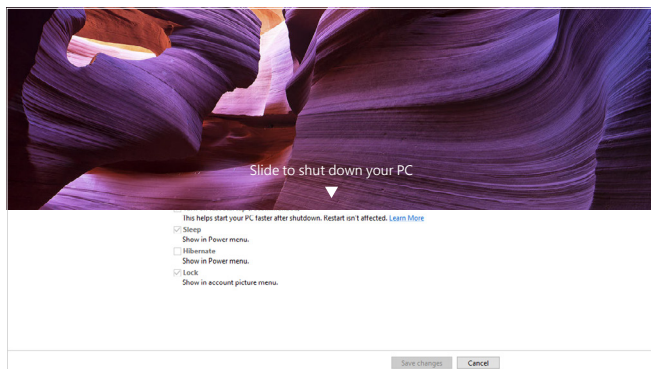

Коли живлення монітору і ПК увімкнене, доки ви натискаєте і утримуєте кнопку живлення на моніторі впродовж 10 секунд, ПК вимкнеться.

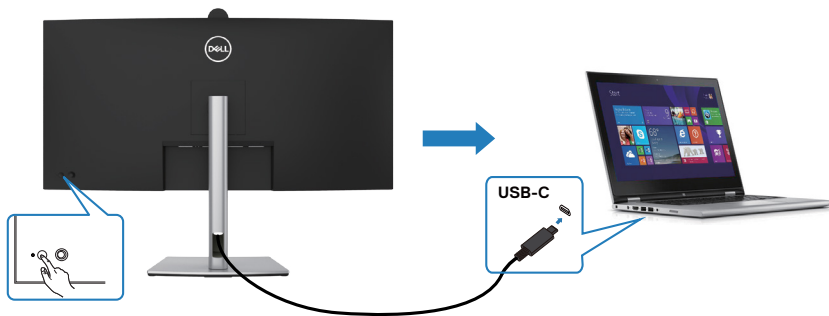

Press and hold 10s

PC will shut down



Підключення монітора для USB-C в режимі DPBS



Платформа ПК Dell* має два порти USB-C, стан живлення монітора 1 і монітора 2 синхронізуватиметься з ПК.

У той час як ПК і два монітори знаходяться спочатку в увімкненому стані живлення, натискання кнопки живлення на моніторі 1 або моніторі 2 вимкне ПК, монітор 1 і монітор 2.

*Упевніться, що перевірили підтримуваність DPBS на ПК Dell.

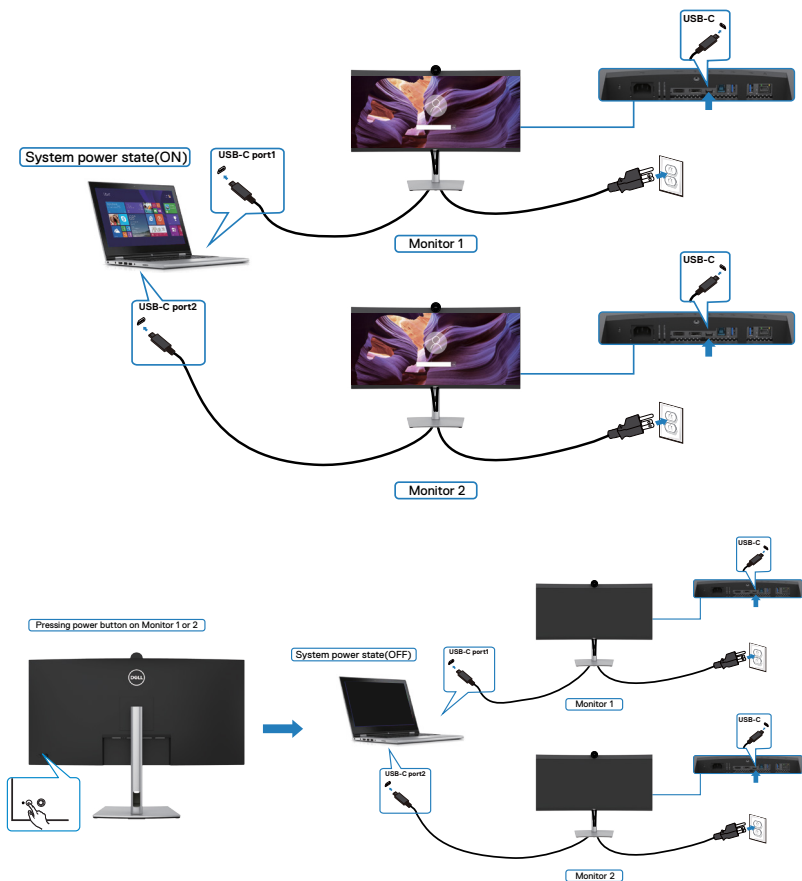
ПРИМІТКА: ПРИМІТКА: DPBS підтримує тільки порт із позначкою 



Впевніться, що Заряджання через USB-C Charging  90W (Заряджання USB-C  90 Вт) задано на Увімкн. в Режимі вимкн. У той час як ПК і два монітори знаходяться спочатку у вимкненому стані живлення, натискання кнопки живлення на моніторі 1 або моніторі 2 увімкне ПК, монітор 1 і монітор 2.

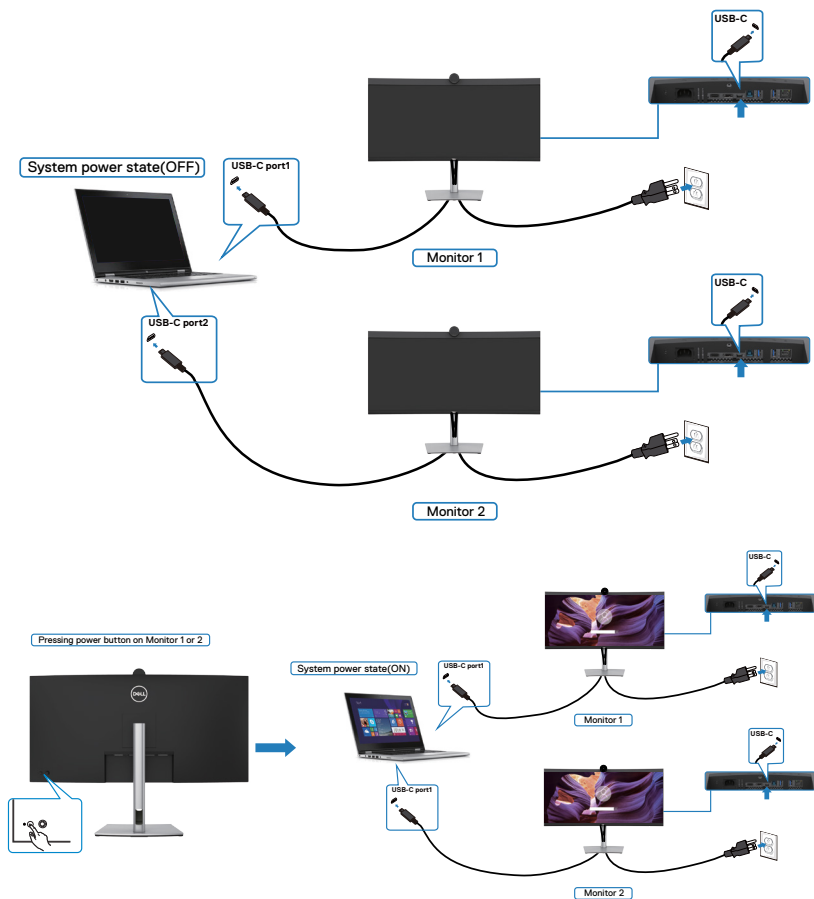

Розподіл кабелів



Приєднавши всі необхідні кабелі до монітора і комп'ютера (див. **Підключення монітора** щодо приєднання кабелів), організуйте всі кабелі, як показано вище.

Якщо ваш кабель не дістає до ПК, ви можете підключитися безпосередньо до комп'ютера, не проходячи через слот на підставці монітора.



Користування веб-камерою монітора

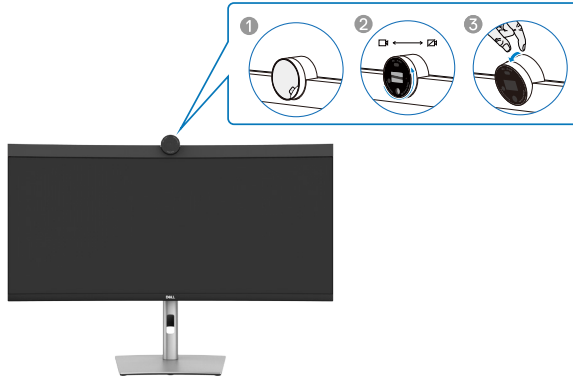

Веб-камера, для якої доступні наведені нижче параметри.

- Камера пропонує регулювання нахилу від 0 до 20 градусів
- Відео 2K при частоті 30 кадрів/с і відео Full HD при частоті 60 кадрів/с
- Автоматичне кадрування на основі ШІ
- Цифровий зум 4x
- Кут огляду, що регулюється, з автофокусом
- Підтримка розширеного динамічного діапазону (HDR) і зменшення шуму на відео
- Підтримка функцій Walk Away Lock і Wake on Approach
- Підтримка Windows Hello
- Додаткова персоналізація через Dell Peripheral Manager

Автоматичне кадрування (один користувач)

- Якщо користувач знаходиться в межах 2 метрів від веб-камери, вона вмикає автоматичне кадрування
- та функцію “Кадрування одного користувача” і зосереджує кадр на ньому. Автоматичне кадрування можна ввімкнути, щоб камера завжди тримала вас у центрі кадру.

HDR і зменшення шуму на відео

- Технологія Digital Overlap HDR веб-камери гарантує чудову якість зображення в екстремальних умовах освітлення, а зменшення шуму на відео автоматично усуває зернистість зображення при слабкому освітленні.



Dell Peripheral Manager

Що таке Dell Peripheral Manager?

Програма Dell Peripheral Manager допомагає вам налаштовувати різні периферійні пристрої, підключені до комп'ютера, і керувати ними. Вона дає змогу змінювати налаштування веб-камери пристрою й пропонує можливість додаткової персоналізації.

Додаткову інформацію про програму та налаштування, доступні для Dell P3424WEB, див. у Посібнику користувача Dell Peripheral Manager за адресою <https://www.dell.com/support>.

Закріплення монітора замком Kensington (додатково)

Отвір замка безпеки розташований внизу на моніторі. (Див. [Отвір замка безпеки](#)). Прикріпіть монітор до столу за допомогою замка безпеки Kensington.

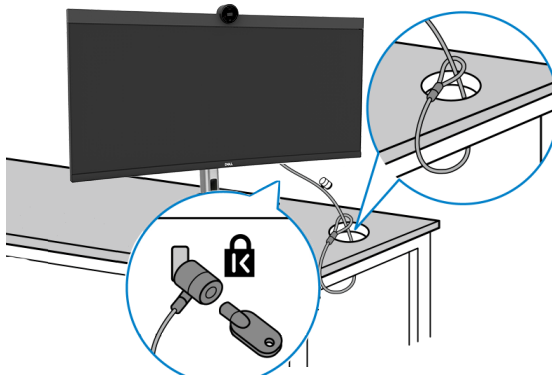

Більше інформації про користування замком Kensington (його слід придбати окремо) подано в документації до замка.



 **ПРИМІТКА:** Зображення подано лише як ілюстрацію. Справжній замок може відрізнятися від зображеного.



Щоб відкріпити підставку монітора

-  **ПРИМІТКА:** Щоб запобігти подряпинам на РК-екрані, під час зняття підставки переконайтеся, що монітор знаходиться на м'якій поверхні, і поводьтеся з ним обережно.
-  **ПРИМІТКА:** Наступні кроки призначені спеціально для зняття підставки, що постачається з монітором. Якщо ви знімаєте підставку, придбану в іншому місці, дотримуйтеся інструкцій зі встановлення з її комплекту.

Щоб зняти підставку:

-  **УВАГА:** Покладіть екран монітора на стіл. Зверніть увагу, що веб-камера трохи виступає над екраном. Захистіть її поверхню, щоб не пошкодити її поверхню стола.
1. Покладіть монітор на м'яку тканину або подушку.
 2. Натисніть і утримуйте кнопку вивільнення підставки.
 3. Підніміть підставку і зніміть її з монітора.



Монтаж на стіну (додатково)



ПРИМІТКА: Гвинтами M4 x 10 мм прикріпіть монітор до комплекту для монтажу на стіну.

Див. інструкції до набору для монтажу на стіну VESA.

1. Покладіть монітор на м'яку тканину або подушку на стійкій рівній поверхні.
2. Зніміть підставку. Для детальної інформації див. [Зняття стійки монітора](#).
3. Хрестовою викруткою Phillips зніміть чотири гвинти, що утримують пластикове покриття.
4. Прикріпіть до монітору монтажні кронштейни з комплекту для монтажу на стіну.
5. Прикріпіть монітор на стіну. Детальніші вказівки можна переглянути в документації до комплекту настінного кріплення.

ПРИМІТКА: Для використання тільки з кронштейном для настінного кріплення зі списку UL, CSA або GS, з мінімальним допустимим навантаженням у 29,72 кг (65,52 фунта).



Користування монітором

Подайте живлення на монітор

Натисніть  кнопку, щоб увімкнути монітор.



Контроль джойстиком

Робіть регулювання в ЕМ за допомогою джойстика ззаду на моніторі.





Щоб змінити налаштування ЕМ за допомогою джойстика на задній панелі монітора, виконайте наступні дії:

1. Натисніть на джойстик, щоб відкрити екранне меню.
2. Рухайте джойстиком вгору/вниз/в центр/вправо/вліво, щоб перемикаати опції ЕМ.



Функції джойстика

Функції	Опис
	Натисніть на джойстик, щоб відкрити екранне меню.
	Для навігації праворуч і ліворуч.
	Для навігації вгору і вниз.

За допомогою меню

Натисніть на джойстик, щоб відкрити екранне меню.

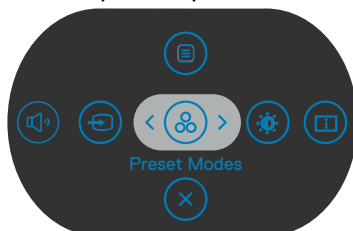









- Переключіть джойстик вгору, щоб відкрити головне меню.
- Переключіть джойстик праворуч або ліворуч, щоб вибрати потрібні клавіші швидкого доступу.
- Переключіть джойстик вниз, щоб вийти.



Деталі меню

У наступній таблиці описані позначки меню:





Опції	Опис
 Menu (Меню)	Кнопкою Menu (Меню) запускаяте екранне меню (EM) і робіть у ньому вибір.
 Preset Modes (Попередньо налаштовані режими)	Цією кнопкою вибирайте зі списку preset color modes (Попередньо налаштований колір) .
 Brightness/Contrast (Яскравість/Контраст)	Для прямого доступу до повзунів регулювання Brightness/Contrast (Яскравість/Контраст) .
 Клавіша ярлика: Гучність	Цією кнопкою регулюйте гучність вбудованих динаміків.
 Input Source (Джерело входу)	Цією кнопкою вибирайте зі списку Input Source (Джерело входу) .
 USB switch (Перемикач USB)	Виберіть для перемикаання між висхідними джерелами USB у режимі PBP.
 PIP/PBP Mode (Режим PIP/PBP)	Цією кнопкою вибирайте зі списку PIP/PBP .
 Exit (Вихід)	Цією кнопкою повертайтеся в головне меню або exit (виходьте) з головного меню EM.

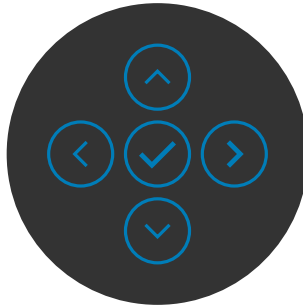

Кнопка передньої панелі

Регулюйте налаштування дисплею кнопками спереду на моніторі.



Передня панель	Опис
1  Up (Вгору)  Down (Вниз)	Кнопками Up (Вгору) (збільшити) і Down (Вниз) (зменшити) регулюйте елементи в ЕМ.
2  Previous (Попереднє)	Кнопкою Previous (Попереднє) повертайтеся у попереднє меню.
3  Next (Далі)	Кнопкою Next (Далі) підтверджуйте вибір.
4  Tick (Позначка)	Підтверджуйте вибір кнопкою Tick (Позначка) .



Користування головним меню

Пікто- Меню і
грама підменю

Опис



**Brightness/
Contrast**
(Яскравість/
Контраст)

Активує налаштування **Brightness/Contrast**
(Яскравість/Контраст).

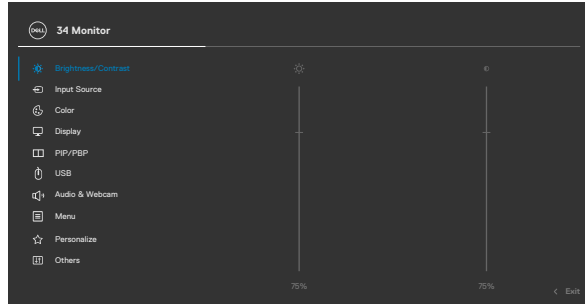

Brightness
(Яскравість)

Параметром **Brightness (Яскравість)** налаштовується сила підсвічення (Діапазон: 0–100). Пересуньте джойстик вгору, щоб збільшити яскравість. Пересуньте джойстик вниз, щоб зменшити яскравість.

Contrast
(Контраст)

Спочатку відрегулюйте **Brightness (Яскравість)**, а **Contrast (Контраст)** регулюйте у другу чергу і лише якщо знадобилося додаткове регулювання. Посуньте джойстик вгору, щоб підсилити контраст, а вниз - щоб зменшити контраст (Діапазон: 0–100). Параметр **Contrast (Контрастність)** дозволяє відрегулювати відмінності між темними і світлими зонами на екрані монітора.



Пікто- Меню і грама підменю

Опис



Input Source (Джерело входу)

Вибирає між різними відеовходами, підключеними до вашого монітора.

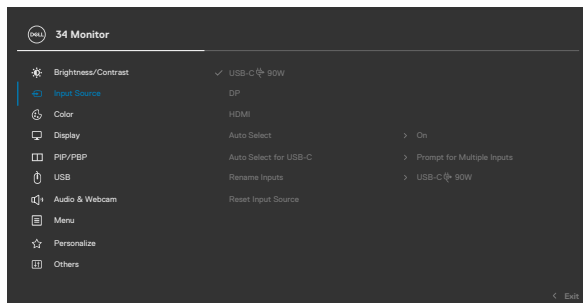



USB-C 90W Обирайте джерело вхідного сигналу **USB-C 90W (USB-C 90 Вт)**, якщо користуєтесь роз'ємом **USB-C 90W (USB-C 90 Вт)**. Натисніть кнопку джойстика на підтвердження вибору.

DP Виберіть **DP**, коли користуєтесь з'єднувачем **DP (DisplayPort)**. Натисніть кнопку джойстика на підтвердження вибору.

HDMI Обирайте джерело вхідного сигналу **HDMI**, якщо користуєтесь роз'ємом HDMI. Натисніть кнопку джойстика на підтвердження вибору.

Auto Select (Автоматичний вибір) Дозволяє шукати доступні джерела вхідного сигналу. Натисніть  для вибору цієї функції.



Пікто- Меню і грама підменю	Опис
Auto Select for USB-C (Автоматичний вибір для USB-C)	<p>Натисніть  для вибору цієї функції: Уможливорює автоматичний вибір щодо USB-C:</p> <ul style="list-style-type: none"> • Prompt for Multiple Inputs (Запит щодо декількох входів): завжди показувати повідомлення Switch to USB-C Video Input (Перемкнутися на відеовхід USB-C) для можливості перемикавання користувачем. • Yes (Так): Монітор завжди перемикається до відео USB-C, якщо під'єднано USB-C, не питаючи користувача. • No (Ні): Монітор НЕ буде автоматично перемикатися на відео USB-C з інших наявних входів.
Rename Inputs (Переіменування входів)	Надає можливість переіменувати входи.
Reset Input Source (Скидання джерела входу)	<p>Скидайте всі налаштування в меню Input Source (Джерела входу) на фабричні за замовчуванням. Натисніть  для вибору цієї функції.</p>



Color
(Колір)

Регулює режим налаштування кольору.

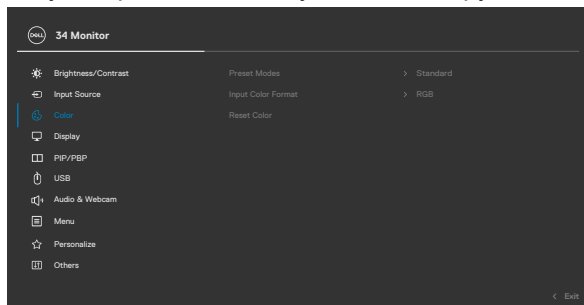

Preset Modes (Попередньо налаштовані режими)

Зі списку режимів Preset Modes (Попередньо налаштовані режими) можна вибирати: **Standard (Стандартний), Movie (Кіно), Game (Гра), Warm (Теплий), Cool (Холодний)** або **Custom Color (Особисті налаштування кольору)**.

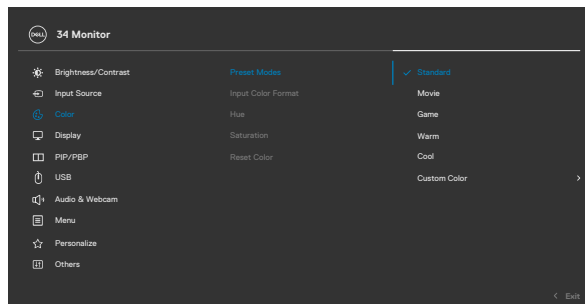

- **Стандартний:** Налаштування кольору за замовчуванням. Монітор застосовує панель з низьким рівнем блакитного світла і має сертифікат TUV про зменшення випромінювання блакитного світла. Він створює зображення, що менше стимулює.
- **Кіно:** Ідеально для перегляду фільмів.
- **Гра:** Ідеально підходить для більшості ігор.
- **Warm (Теплий):** Представляє кольори при більш низьких колірних температурах. Зображення на екрані стає теплішим з червоним/жовтим відтінком.
- **Cool (Холодний):** Представляє кольори при більш високих колірних температурах. Зображення на екрані стає холоднішим з синім відтінком.
- **Особисті налаштування кольору:** Надає можливість вручну регулювати налаштування кольору. Натискайте кнопки на джойстикі вліво і вправо, щоб регулювати значення Red (Червоний), Green (Зелений) і Blue (Блакитний) і створити власний режим попередньо налаштованих кольорів.



Пікто- Меню і грама підменю

Опис

Input Color Format (Формат введення кольору)

Надає можливість встановити режим входу відео на:

- **RGB:** Виберіть цей параметр, якщо монітор підключений до комп'ютера або медіа-плеєра, який підтримує вихід RGB.
- **YCbCr:** Виберіть цю опцію, якщо медіа-плеєра підтримує лише вихід YCbCr.

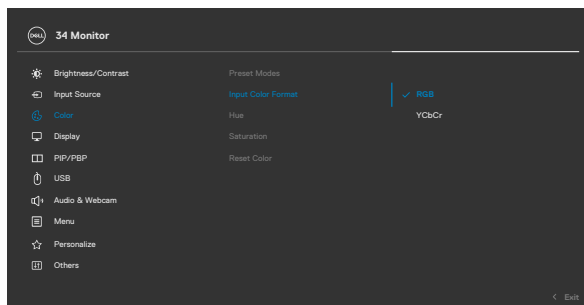

Hue (Відтінок)

Пересуваючи джойстик вгору або вниз, відрегулюйте відтінок від 0 до 100.

ПРИМІТКА: Регулювання відтінку доступне лише в режимах Movie (Кіно) і Game (Гра).

Saturation (Насиченість)

Пересуваючи джойстик вгору або вниз, відрегулюйте насиченість від 0 до 100.

ПРИМІТКА: Регулювання насиченості доступне лише в режимах Movie (Кіно) і Game (Гра).

Reset Color (Скинути налаштування кольору)

Відновлює налаштування кольору на фабричні значення за замовчуванням.

Натисніть  для вибору цієї функції.



Пікто- Меню і грама підменю

Опис



Display (Дисплей)

Використовуйте меню **Display (Дисплей)**, щоб регулювати зображення.

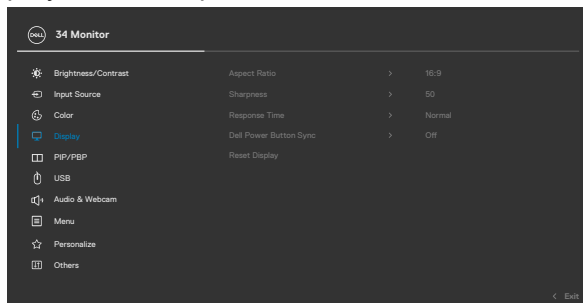

Aspect Ratio (Пропорція) Відрегулюйте пропорцію зображення на **21:9**, **4:3**, **5:4**.

Sharpness (Різкість) Робить зображення різкішим або «м'якшим». Пересуваючи джойстик вгору або вниз, відрегулюйте різкість від 0 до 100.

Response Time (Час відповіді) Надає можливість встановити **Response Time (Час відповіді)** на **Normal (Звичайний)** або **Fast (Швидко)**.

Функція Dell Power Button Sync Дозволяє управляти станом живлення системи ПК за допомогою кнопки живлення монітора.

Дозволяє вмикати або вимикати функцію Синхронізація кнопки живлення Dell.

ПРИМІТКА. Ця функція підтримується тільки платформою Dell, яка має вбудовану функцію DPBS, а також тільки через інтерфейс USB-C.

Reset Display (Скидання налаштувань дисплею) Скидає всі налаштування в меню **Display (Дисплей)** на фабричні за замовчуванням.

Натисніть  для вибору цієї функції.





PIP/PBP

Ця функція викликає вікно, яке показує зображення з іншого джерела вхідного сигналу.

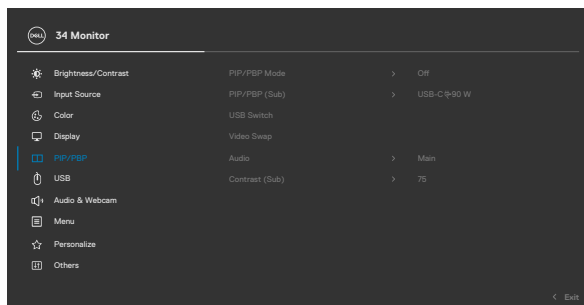

Головне вікно	Другорядне вікно		
	USB Type-C	DP	HDMI
USB Type-C	√	√	√
DP	√	√	√
HDMI	√	√	√

ПРИМІТКА: Зображення в режимі PBP відобразатиметься в центрі екрану, але не на весь екран.



Пікто- Меню і грама підменю

Опис

**PIP/PBP Mode
(Режим PIP/
PBP)**

Регулює режим PIP або PBP (Зображення поруч).
Можна вимкнути цю функцію, вибравши Вимк.

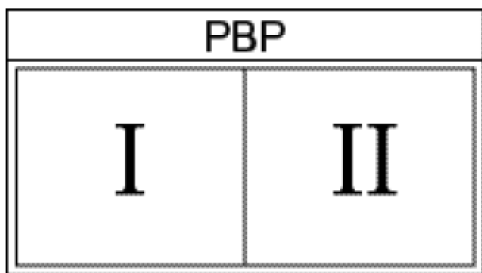
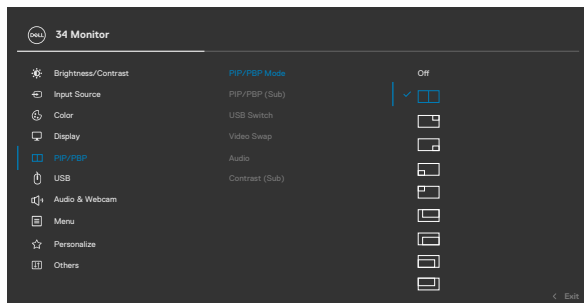

Пікто- Меню і грама підменю

Опис

PIP/PBP (Sub) (PIP/PBP (другорядне))

Вибирайте між різними сигналами відео, які можна підключити до монітора для другорядного вікна PBP. Натисніть кнопку , щоб обрати сигнал джерела другорядного вікна PBP.

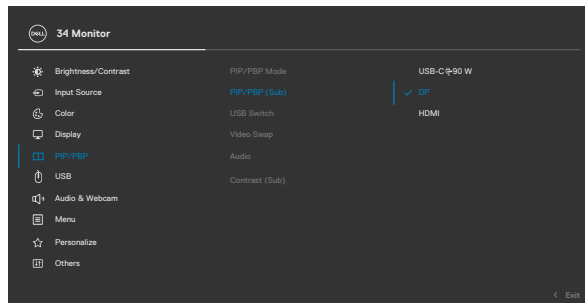

USB Switch (Перемикач USB)

Виберіть, щоб перемикатися між висхідними USB-джерелами в режимі PBP. Пересуньте джойстик, щоб перемкнути USB-джерела передачі даних в режимі PBP.

Video Swap (Перемикання між відео)

Виберіть цей параметр для обміну відео між головним і другорядним вікном в режимі PBP. Пересуньте джойстик, щоб перемкнутись між головним і другорядним вікном.

Audio (Аудіо)

Надає можливість встановити джерело аудіо з головного вікна або субвікна.

ПРИМІТКА. Якщо користувач використовує кабель E із призначенням контактів, для відтворення звуку необхідно підключити кабель USB-B.

Contrast (Sub) (Контраст (другорядний))

Відрегулюйте рівень контрасту картинки в Режимі PBP.

Пересуньте джойстик, щоб збільшити або зменшити контраст.





USB

Дозволяє встановити висхідний порт USB для вхідних сигналів DP/HDMI, таким чином, спадний порт USB монітора (Наприклад, клавіатурою або мишею) може використовуватися поточними вхідними сигналами при підключенні комп'ютера до будь-якого з висхідних портів.

Коли ви вибираєте тільки один висхідний порт, активним буде тільки підключений порт.

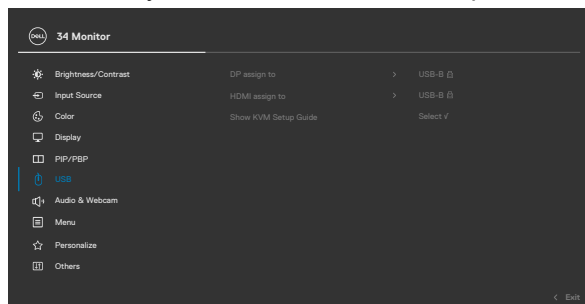

ПРИМІТКА: Щоб запобігти пошкодженню або втраті даних, перед заміною висхідних портів USB переконайтеся, що комп'ютер, підключений до висхідного порту USB монітора, не використовує жодних USB-накопичувачів.

Show KVM Setup Guide (Показати вказівки з налаштування KVM-консолі)

Виберіть цю опцію і виконайте наступні кроки, якщо ви хочете підключити до монітора декілька комп'ютерів і використовувати одне налаштування клавіатури та миші.





Аудіо й веб-камера

Щоб налаштувати параметри аудіо, скористайтесь меню Параметри аудіо.

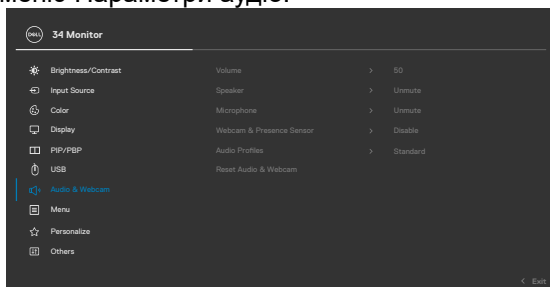

Volume (Гучність)

Дозволяє збільшити гучність динаміків.

Пересуваючи джойстик вгору або вниз, відрегулюйте гучність від 0 до 100.

Speaker (Динамік)

Вибирайте, щоб Увімк. або Вимк. функцію Динамік.

Мікрофон

Виберіть функцію Mute or Unmute the Microphone (Вимкнути або увімкнути мікрофон).

Веб-камера й датчик присутності

Увімкніть або вимкніть функцію “Веб-камера й датчик присутності”.

ПРИМІТКА: Якщо вимкнути опцію “Веб-камера й датчик присутності”, буде вимкнено весь модуль веб-камери. Веб-камера й датчик не з’являтимуться в системі. Поверніть камеру, щоб заблокувати та розблокувати затвор камери.

Профілі аудіо

Розгорніть, щоб переглянути різні профілі аудіо.

- **Голосовий режим** виділяє мовлення, ідеально підходить для голосових та відеодзвінків.
- **Режим кіно** виділяє голос і низькочастотний звук для більш захоплюючого перегляду відео.
- **Ігровий режим** підсилює низькі та високі частоти для покращення відчуття простору та орієнтації в іграх.
- **Режим музики** забезпечує плоский профіль еквалайзера для точного відтворення музики.



Пікто- Меню і грама підменю	Опис
Скиньте налаштування Audio & Webcam (Аудіо та веб-камери)	Скидання всіх налаштувань у меню “Аудіо й веб-камера” до заводських.



Меню (Меню)

Виберіть цю опцію для регулювання налаштувань EM, як-от мови EM, тривалість часу, скільки меню лишається на екрані тощо.

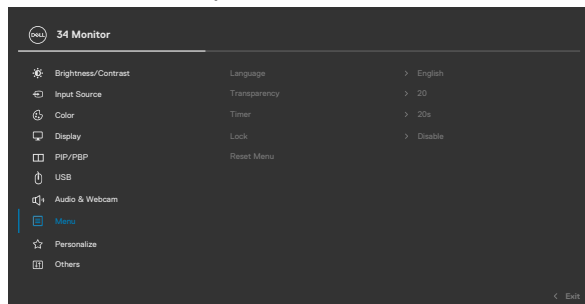

Language (Мова)

Встановіть EM дисплею на одну з восьми мов. (Англійська, іспанська, французька, німецька, бразильська португальська, російська, китайська спрощеними ієрогліфами або японська.)

Transparency (Прозорість)

Виберіть цю опцію, щоб змінити прозорість меню, пересуваючи джойстик вгору або вниз (Діапазон: 0–100).

Timer (Таймер)

OSD Hold Time (Час утримування EM): Встановлює час, поки EM лишається активним після натискання на кнопку.
Джойстиком регулюйте повзун, один крок якого дорівнює 1 секунді, на значення від 5 до 60 секунд.



Пікто- Меню і грама підменю

Опис

Lock (Блокування)

Коли кнопки контролю на моніторі заблоковано, ви запобігаєте входу до засобів контролю. Воно також запобігає випадковій активації у багатьох моніторах, розташованих поруч у блоку.

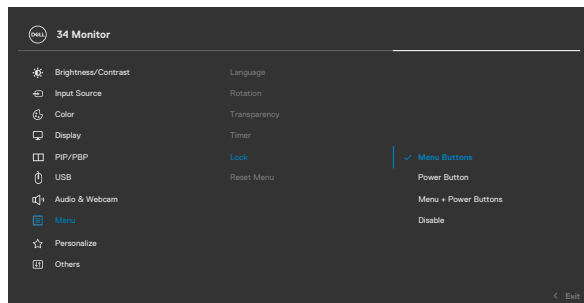

- **Menu Buttons (Кнопки меню):** Блокуйте кнопки меню з ЕМ.
- **Power Button (Кнопка живлення):** Блокуйте кнопку живлення з ЕМ.
- **Menu + Power Buttons (Кнопки меню та живлення):** Блокуйте кнопки меню та живлення з ЕМ.
- **Disable (Вимкнути):** Посуньте джойстик вліво і утримуйте 4 секунди.

Reset Menu (Меню Скидання)

Скидає всі налаштування в меню **Reset (Скидання)** на фабричні за замовчуванням.

Натисніть  для вибору цієї функції.





Personalize (Персоналізація)

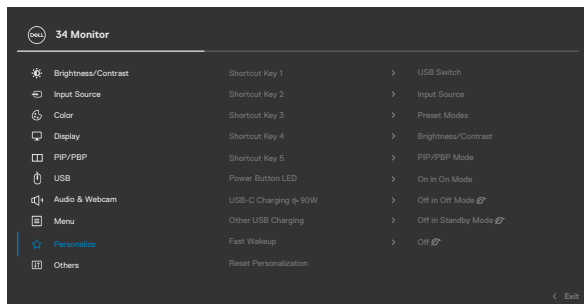

Shortcut key1 (Клавiша ярлика 1)

Shortcut key2 (Клавiша ярлика 2)

Shortcut key3 (Клавiша ярлика 3)

Shortcut key4 (Клавiша ярлика 4)



Shortcut key5 (Клавiша ярлика 5)

Виберіть **USB-перемикач, Джерело вхідного сигналу, Попередньо встановлені режими, Яскравість/Контраст, Режим PIP/PBP,** встановлений як клавiша швидкого доступу.

Power Button LED (Світлодіод кнопки Живлення)

Надає можливість встановити стан індикатора живлення, щоб заощаджувати енергію.

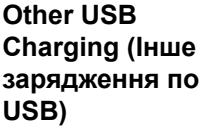
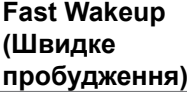
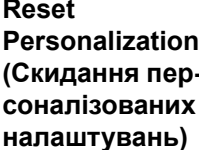

Пікто-грама Меню і підменю	Опис
 <p>USB-C Charging 90W (Зарядження USB-C 90 Вт)</p>	<p>Надає можливість вмикати або вимикати функцію USB-C Charging 90W (Зарядження USB-C потужністю 90 Вт), коли живлення монітора вимкнено.</p> <p>ПРИМІТКА: Коли ця функція включена, ви зможете заряджати свій ноутбук або мобільні пристрої через кабель USB-C навіть при вимкненому моніторі.</p>
 <p>Other USB Charging (Інше зарядження по USB)</p>	<p>Надає можливість вмикати або вимикати функцію Other USB Charging (Інше зарядження по USB), коли монітор знаходиться в режимі очікування.</p> <p>ПРИМІТКА: Коли ця функція включена, ви зможете заряджати свій мобільний телефон через кабель USB-C навіть при моніторі в режимі очікування.</p>
 <p>Fast Wakeup (Швидке пробудження)</p>	<p>Прискорений вихід з режиму сну.</p>
 <p>Reset Personalization (Скидання персоналізованих налаштувань)</p>	<p>Скидає всі налаштування в меню Personalize (Персоналізація) на фабричні за замовчуванням.</p> <p>Натисніть  для вибору цієї функції.</p>



Others (Інші) Виберіть цю опцію, щоб відрегулювати налаштування екранного меню, такі як **DDC/CI, LCD Conditioning (Керування параметрами РК-дисплею)** тощо.

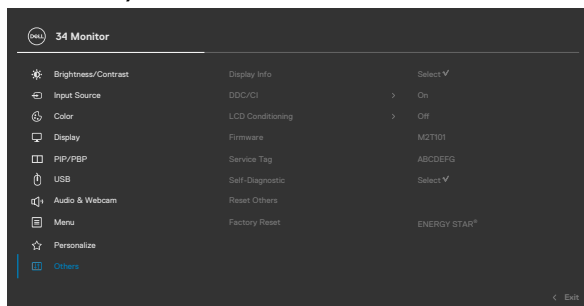

Display Info (Інфо дисплею)

Поточні налаштування дисплею монітора. Натисніть  для вибору цієї функції.

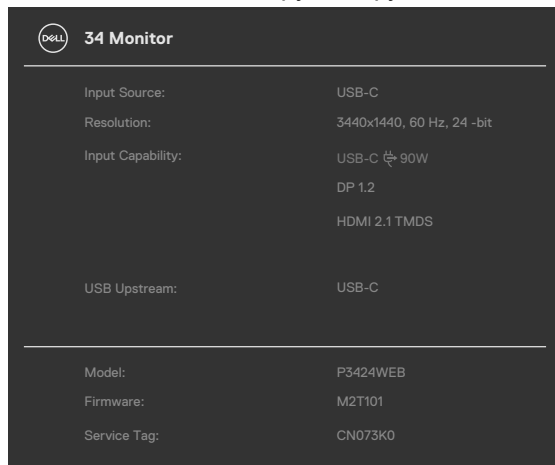

DDC/CI

DDC/CI (Display Data Channel/Command Interface - Канал даних дисплею/Командний інтерфейс) надає можливість відстежувати параметри (яскравість, колірний баланс тощо), які можна регулювати через ПЗ на комп'ютері. Можна вимкнути цю функцію, вибравши **Off (Вимк.)**. Активуйте цю функцію, щоб отримати найкращі робочі характеристики для монітора.

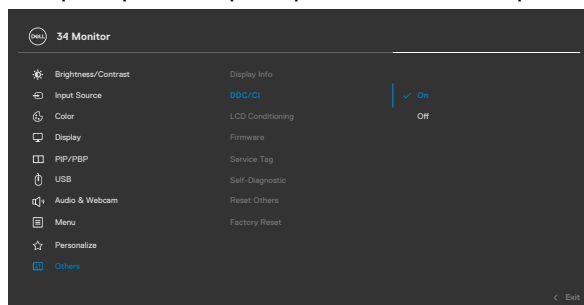

Пікто- Меню і грама підменю	Опис
LCD Conditioning (Керування параметрами РК-дисплею)	<p>Допомагає усунути наслідки утримання зображення. Залежно від ступеню утримання зображення, програмі знадобиться попрацювати протягом певного часу. Можна увімкнути цю функцію, вибравши On (Увімк.).</p>
Firmware (Мікропрограма)	<p>Показує версію мікропрограми вашого монітора.</p>
Service Tag (Ярлик Сервісного коду)	<p>Показує Ярлик Сервісного коду Ярлик Сервісного коду - це унікальний ідентифікатор з цифр і літер, за допомогою якого технічний персонал Dell визначає технічні характеристики виробу і має доступ до інформації про гарантію.</p> <p>ПРИМІТКА: Ярлик Сервісного коду також надруковано на ярлику ззаду на покритті.</p>
Вбудована діагностика	<p>За допомогою цієї опції запустить вбудовану діагностику. Див. Вбудована діагностика.</p>
Reset Others (Скинути інші)	<p>Скидає всі налаштування в меню Others (Інші) на фабричні за замовчуванням.</p> <p>Натисніть  для вибору цієї функції.</p>
Factory Reset (Скидання на фабричні)	<p>Відновлює всі налаштовані значення на фабричні за замовчуванням. Серед них також - налаштування за тестуванням ENERGY STAR®.</p>

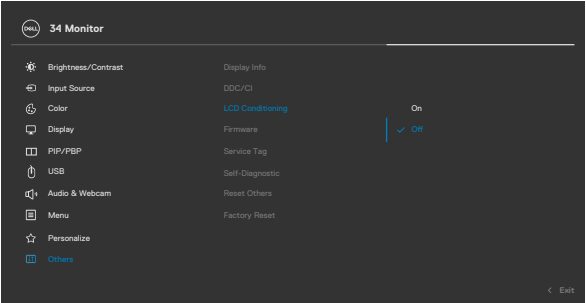

Функція блокування ЕМ

Кнопки передньої панелі можна блокувати, щоб запобігти доступу до ЕМ та/або кнопки живлення.

Користуйтеся меню **Lock (Блокування)** для блокування кнопок.

1. Виберіть одну з наступних опцій.

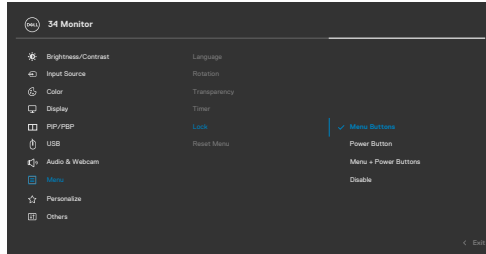

2. З'являється наступне повідомлення.

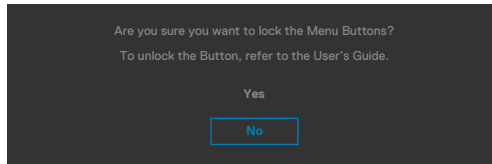

3. Виберіть **Yes (Так)**, щоб заблокувати кнопки. Коли їх заблоковано, від натискання на будь-яку кнопку керування з'являтиметься значок блокування



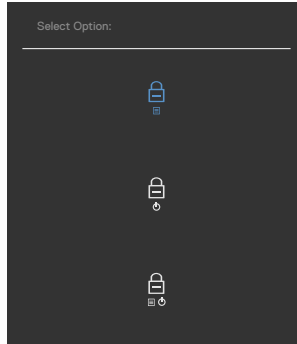

Користуйтеся Joystick (Джойстик) для блокування кнопок.

Чотири секунди натискайте на Джойстик вліво, і на екрані з'явиться меню.



Виберіть одну з наступних опцій:



Опції	Опис
<p>1</p>  <p>Блокування кнопки Меню (Меню)</p>	<p>Виберіть опцію для блокування функції EM.</p>
<p>2</p>  <p>Блокування кнопки Power (Живлення)</p>	<p>За допомогою цієї опції блокуйте кнопку живлення. Так користувачі не зможуть вимкнути монітор кнопкою живлення.</p>
<p>3</p>  <p>Блокування меню та кнопки Power (Живлення)</p>	<p>За допомогою цієї опції блокуйте EM та кнопку живлення, щоб ними не можна було вимкнути монітор.</p>

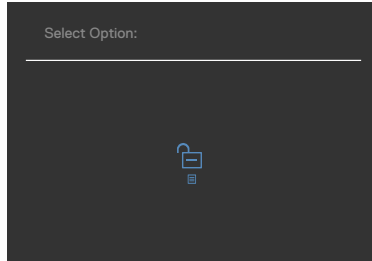

Щоб розблокувати кнопку(и).

Чотири секунди натискайте на Джойстик вліво, і на екрані з'явиться меню. У наступній таблиці подано опції для розблокування кнопок контролю передньої панелі.



Опції	Опис
1  Розблокування кнопки Меню (Меню)	Виберіть цю опцію для розблокування функції EM.
2  Розблокування кнопки Power (Живлення)	За допомогою цієї опції розблокуйте кнопку живлення, щоб можна було вимкнути монітор.
3  Розблокування Меню (меню) та кнопки Power (Живлення)	За допомогою цієї опції розблокуйте EM та кнопку живлення, щоб можна було вимкнути монітор.



Початкове налаштування

Виберіть елементи EM x **Factory Reset (Скидання на фабричні)** у функції Other (Інші), і з'явиться наступне повідомлення:

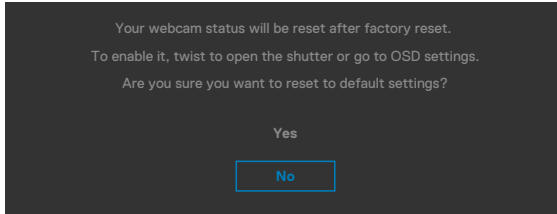

Коли ви виберете **Yes (Так)** щодо повернення на налаштування за замовчуванням, з'явиться наступне повідомлення:

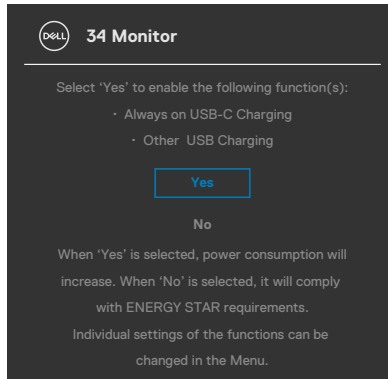

Повідомлення екранного меню

Якщо монітор не підтримує певну роздільну здатність, може з'явитися таке повідомлення:

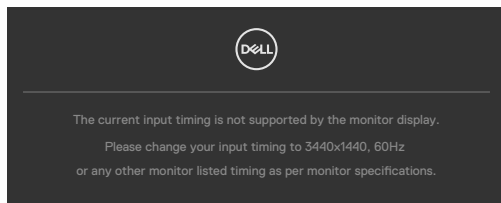

Це означає, що монітор не здатний синхронізуватися з тим сигналом, який він отримує від комп'ютера. Див. [Технічні характеристики монітора](#) щодо діапазонів горизонтальної та вертикальної частоти, які підтримує цей монітор. Рекомендований режим **3440 x 1440**.

Перш ніж вимкнеться функція DDC/CI може з'явитися таке повідомлення:

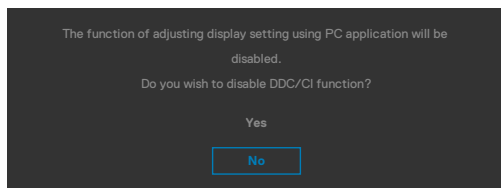

Коли монітор входить у режим **Standby (Очікування)**, з'являється наступне повідомлення:

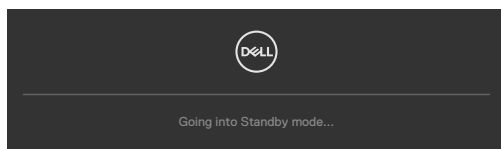

Активуйте комп'ютер - і дисплей отримає доступ до **EM**.

Якщо натиснути іншу кнопку, окрім кнопки живлення, з'являться наступні повідомлення, залежно від вибраного входу:

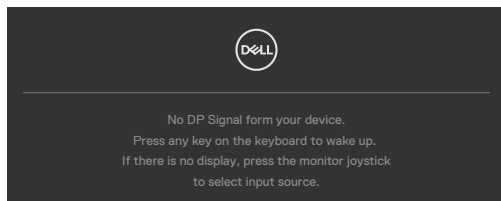

Коли до монітора підключено кабель, який підтримує альтернативний режим DP, повідомлення показано за таких умов:

- Коли параметру Автоматичний вибір для **USB-C** встановлено значення **Prompt for Multiple Inputs (Запит кількох входів)**.
- Коли до монітора під'єднано кабель USB-C.

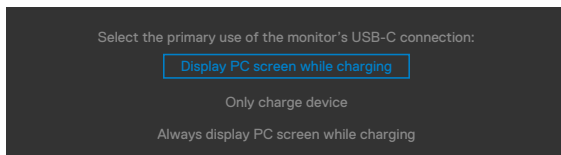

Якщо монітор з'єднується з двома або більше портами, то при виборі джерела вхідного сигналу **Auto (Автоматично)** він переключиться на наступний порт з сигналом.

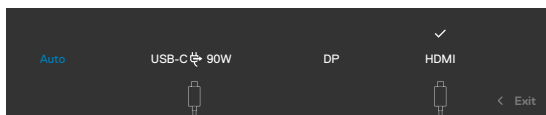

У разі вибору в ЕМ елементу **On in Standby Mode (Увімк. у режимі очікування)** у пункті Personalize (Персоналізація) з'явиться таке повідомлення:

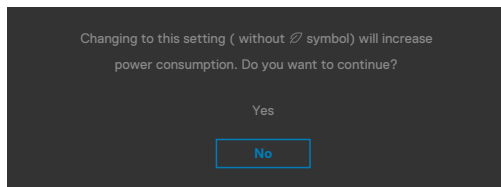

Якщо Brightness (Яскравість) встановити вище за рівень за замовчуванням, який дорівнює 75%, з'явиться таке повідомлення:

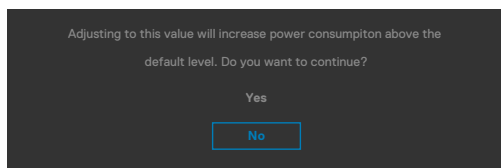

- Коли вибрано Yes (Так), повідомлення про живлення з'являється лише раз.
- Коли вибрано No (Ні), повідомлення про живлення з'являтиметься знову.
- Повідомлення про живлення з'явиться знову, лише якщо скинути налаштування на фабричні з ЕМ.



Якщо вибрано будь-який із входів: USB Type-C/DP або HDMI, а відповідний кабель не підключено, з'являється спливе повідомлення, як наведено нижче.

 **ПРИМІТКА.** Повідомлення може трохи відрізнятись в залежності від підключеного вхідного сигналу.

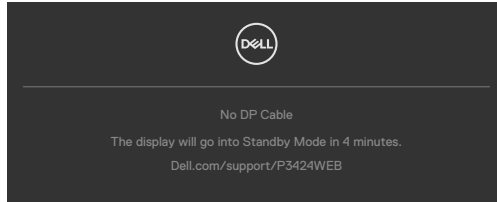

або

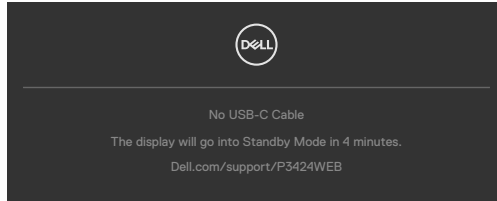

або

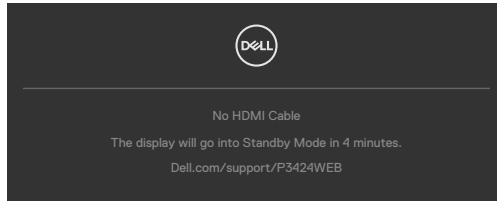

Якщо висхідний кабель USB не підключений і ви натиснете кнопку **Teams/ Hookswitch/ Mute (Teams/Слухавка/Без звуку)**, з'явиться наступне повідомлення:

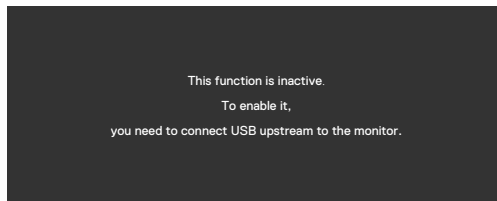

 **ПРИМІТКА:** Для роботи кнопок **Teams/ Hookswitch/ Volume down/ Volume up/ Mute** необхідно підключити висхідний кабель USB (Type-A у Type-B або Type-C у Type-C) від ПК до монітора.

Більше інформації подано в [Пошук та усунення несправностей](#).



Встановлення максимальної роздільної здатності

 **ПРИМІТКА:** Дії можуть дещо відрізнятись залежно від версії Windows.

Щоб встановити для монітора максимальну роздільну здатність:

У Windows 8.1:

1. У Windows 8.1 виберіть плитку робочого столу, щоб перейти до класичного робочого столу.
2. Правою кнопкою клацніть по робочому столу і клацніть **Screen Resolution (Роздільна здатність екрану)**.
3. Якщо у вас підключено кілька моніторів, переконайтеся, що вибрано **P3424WEB**.
4. Клацніть розкритий список **Screen Resolution (Роздільна здатність екрану)** і виберіть **3440 x 1440**.
5. Натисніть **ОК**

У Windows 10 або Windows 11:

1. Правою кнопкою клацніть по робочому столу і клацніть **Display Settings (Налаштування дисплею)**.
2. Якщо у вас підключено кілька моніторів, переконайтеся, що вибрано **P3424WEB**.
3. Натисніть спадний список «Роздільна здатність дисплея» і виберіть **3440 x 1440**.
4. Натисніть «Зберегти зміни».

Якщо опції **3440 x 1440** немає, потрібно оновити графічний драйвер до останньої версії. Залежно від комп'ютера, виконайте одну з наступних процедур:

Якщо у вас комп'ютер чи ноутбук Dell:

- Перейдіть до <https://www.dell.com/support>, введіть ярлик сервісного коду і завантажте найновіший драйвер для своєї графічної карти.

Якщо ваш комп'ютер (стаціонарний або портативний) - не Dell:

- Перейдіть на веб-сайт підтримки для вашого комп'ютера стороннього виробника та завантажте останні драйвери для графічної карти.
- Перейдіть на веб-сайт вашої графічної карти та завантажте останні драйвери для графічної карти.



Встановлення Windows Hello

У Windows® 10 або Windows® 11:

Клацніть меню запуску Windows, натисніть **Settings (Параметри)**.

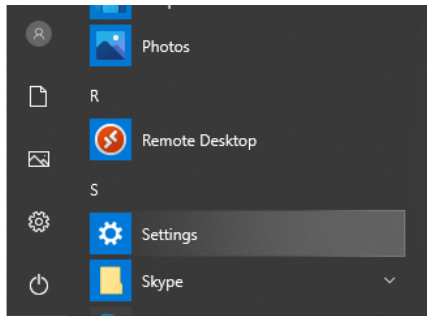

Клацніть **Accounts (Облікові записи)**.

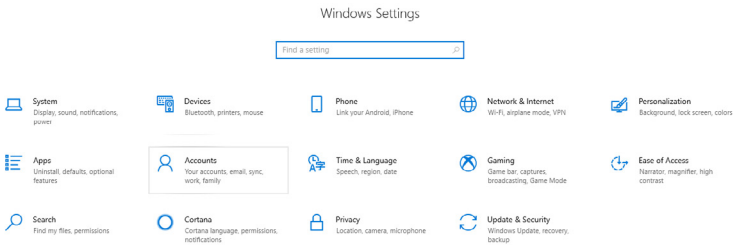

Натисніть **Sign-in options (Опції входу)**. Перш ніж зареєструватись у Windows Hello, необхідно встановити PIN-код.

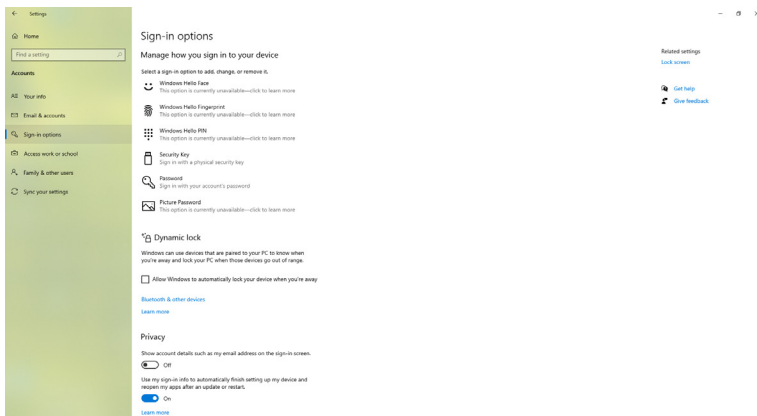

Клацніть **Add (Додати)** під **PIN**, щоб увійти **Set up a PIN (Встановити PIN)**. Введіть New PIN (Новий PIN) і Confirm PIN (Підтвердити Confirm PIN), а потім клацніть **OK (ГАРАЗД)**.

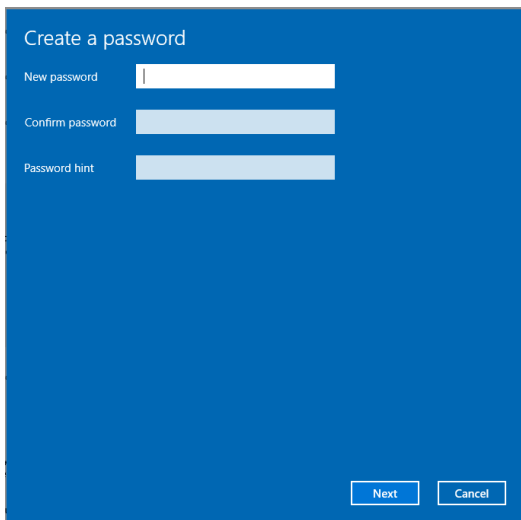

Після цієї дії опція встановлення Windows Hello розблокується. Натисніть **Set up (Установка)** під **Windows Hello**, щоб увійти у **Windows Hello setup (Установка Windows Hello)**.

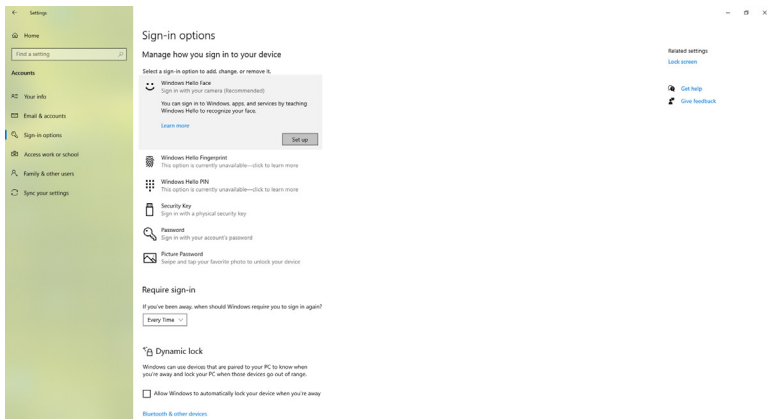

З'явиться наступне повідомлення, натисніть **Get started (Почати)**.

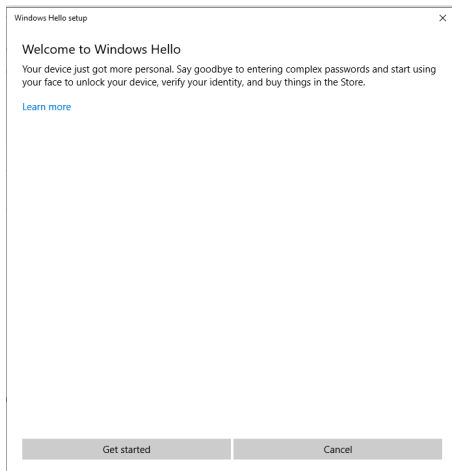

Дивіться прямо на екран і встаньте таким чином, щоб ваше обличчя в центрі рамки, яка з'явиться на екрані. Веб-камера зареєструє ваше обличчя.

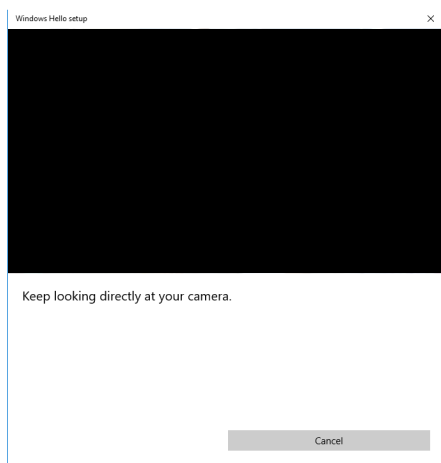

Коли з'явиться наступне повідомлення, натисніть **Close (Закрити)**, щоб вийти з пункту **Windows Hello setup (Установка Windows Hello)**.

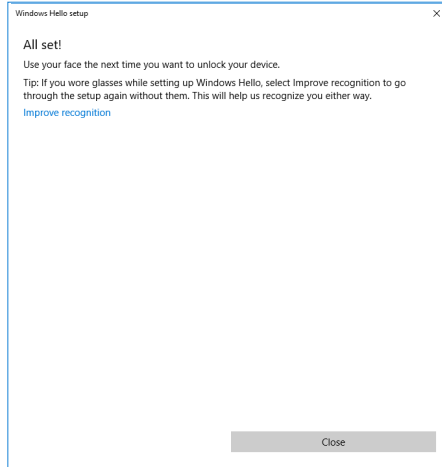

Після встановлення з'явиться додаткова опція для покращення розпізнавання. Натисніть **Improve recognition (Покращити розпізнавання)** за необхідності.



Налаштування веб-камери монітора як налаштування за умовчанням в операційній системі

При використанні ноутбука із вбудованою веб-камерою для підключення цього монітора в інтерфейсі диспетчера пристроїв можна знайти вбудовану веб-камеру ноутбука і веб-камеру монітора. Зазвичай вони знаходяться у включеному стані, і за замовчуванням використовується вбудована веб-камера ноутбука.

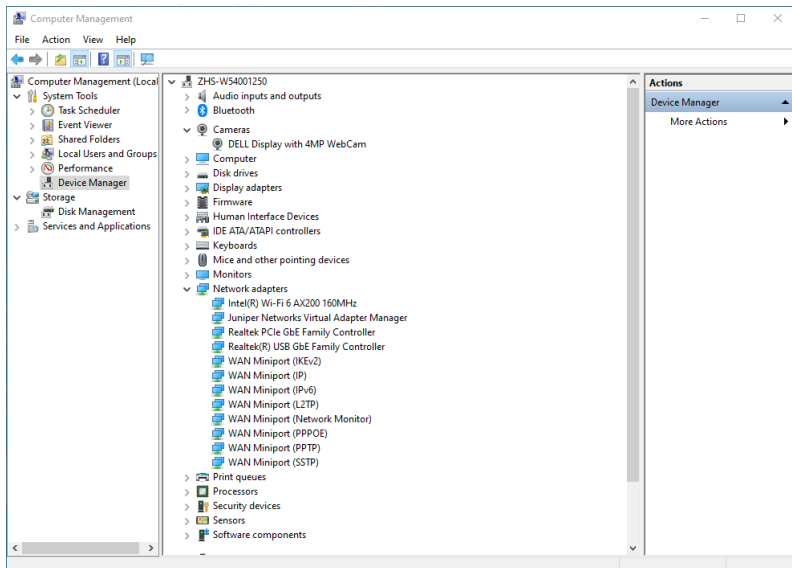

Якщо ви хочете налаштувати веб-камеру монітора за замовчуванням, вам потрібно відключити вбудовану веб-камеру ноутбука. Щоб ідентифікувати вбудовану веб-камеру ноутбука і відключити її, дотримуйтесь наведених нижче інструкцій:

Клацніть правою кнопкою миші на **Дисплей DELL із веб-камерою 4 МП**, а потім натисніть **Властивості**, щоб відкрити **Властивості дисплея DELL із веб-камерою 4 МП**.

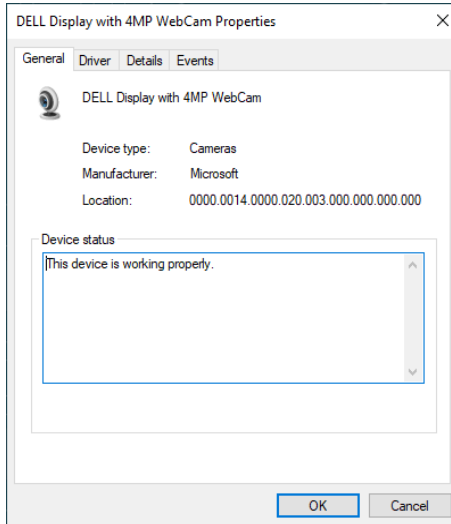
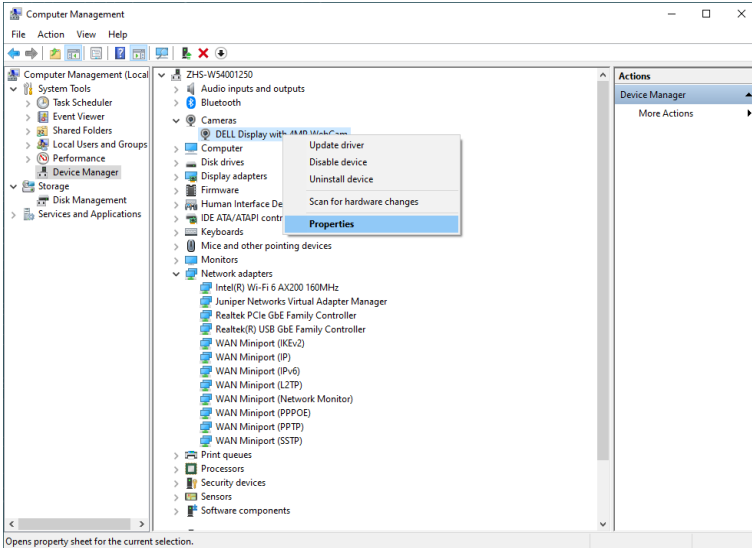

Натисніть **Details > Property (Деталі > Властивості)** і виберіть **Hardware Ids (Ідентифікатори апаратури)**.

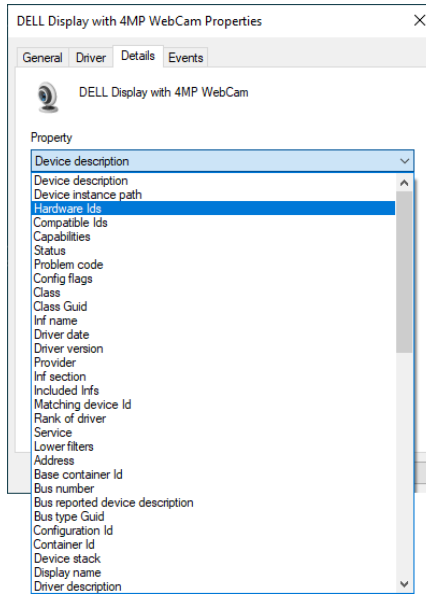

Value (Значення) покаже детальні ідентифікатори апаратури інфрачервоної Дисплей DELL із веб-камерою 4 МП. Ідентифікатори апаратури вбудованої камери ноутбуку і веб-камери монітору різні. Для P3424WEB, ідентифікатори апаратури веб-камери монітору покажуть наступне:

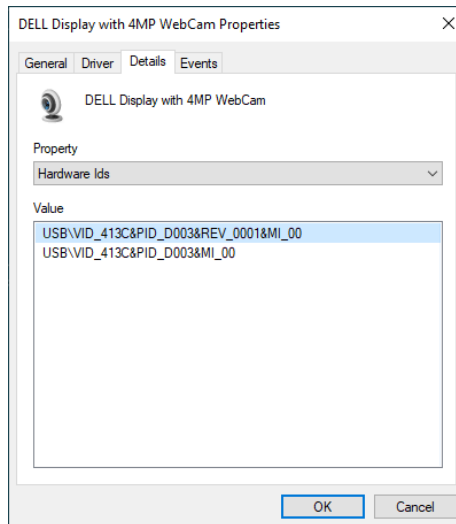

Правою кнопкою натисніть веб-камеру **PC/Notebook (ПК/Ноутбуку)**, яка має інші ідентифікатори апаратури, а потім натисніть **Disable (Відключити)**.

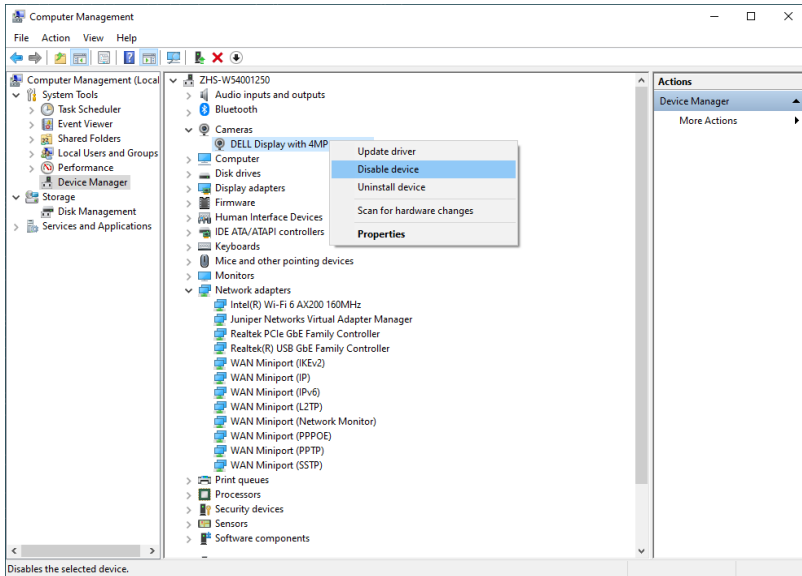

З'явиться наступне повідомлення:

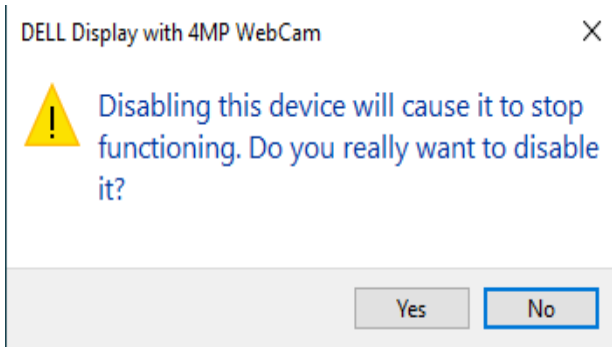

Натисніть Так. Веб-камера ноутбука тепер відключена, і веб-камера монітора буде використовуватися як налаштування за замовчуванням. Перезапустіть ноутбук.

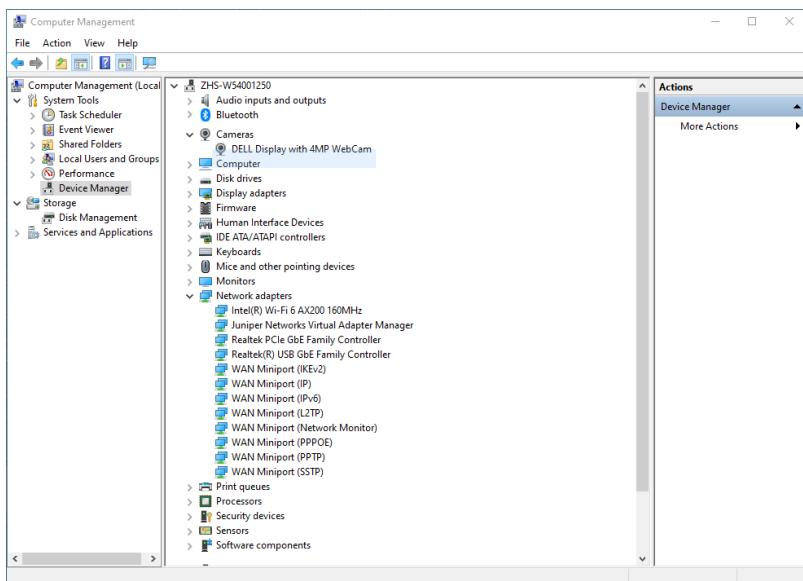

Налаштування динаміка монітора як налаштування за умовчанням в операційній системі

Коли до вашого комп'ютера підключено кілька динаміків, якщо ви хочете налаштувати динамік монітора за замовчуванням, дотримуйтесь наведених нижче інструкцій.

У рядку задач Windows правою кнопкою миші натисніть Volume (Гучність).



Натисніть **Playback devices (Відтворення пристроїв)**, щоб увійти в інтерфейс параметру **Sound (Звук)**.

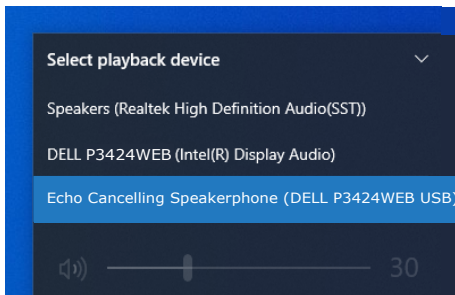

Якщо від вашого монітора до комп'ютера підключений тільки кабель HDMI або DP, у меню параметру **Sound (Звук)** від монітору буде показано тільки динамік **DELL P3424WEB**.

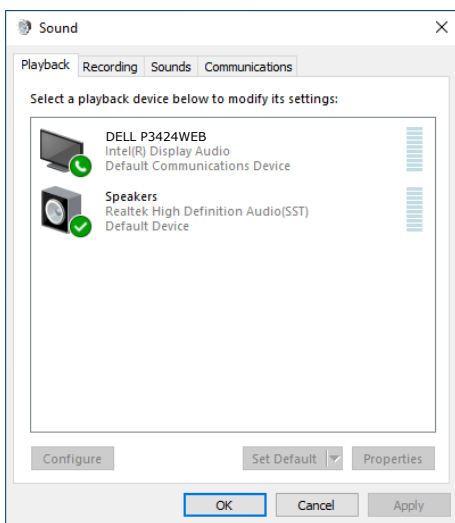

Натисніть **DELL P3424WEB**, а потім натисніть **Set Default (Встановити за замовчанням)**, динамік монітору, буде використовуватись як параметр за замовчанням.

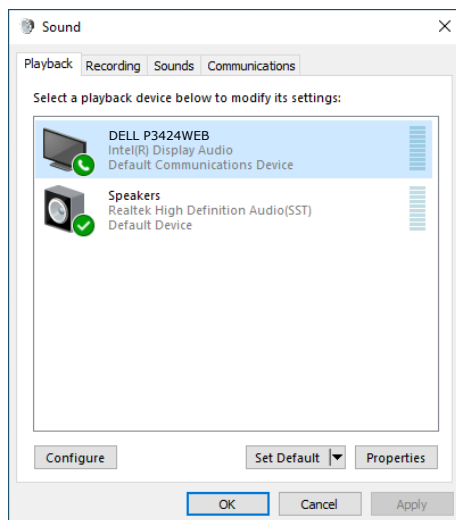

Натисніть **OK (ГАРАЗД)**, щоб вийти з параметру **Sound (Звук)**.

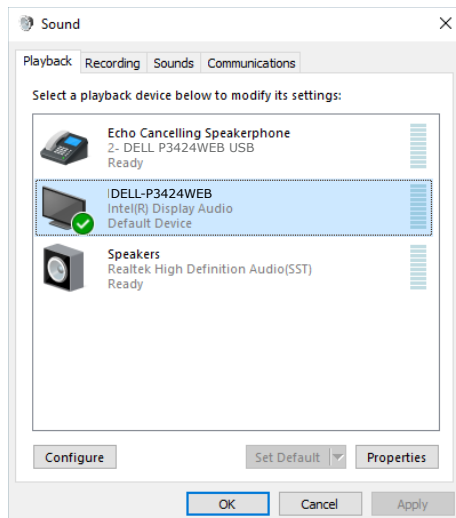

Якщо кабель USB, HDMI або DP підключені від монітора до комп'ютера, у діалоговому вікні Sound (Звук) відобразяться два аудіотракти **DELL P3424WEB** а також **Echo Cancelling Speakerphone (Спікерфон з ехоподавленням)**. На моніторі **P3424WEB** відобразатимуться параметри для двох аудіотрактів, що підтримуються.



- Аудіотракт Спікерфона з ехоподавленням – це місце, де аудіопотік передається через USB. Це відбувається або через кабелі USB-C - USB-C, або USB-A - USB-B. Оскільки сигнал мікрофона переходить від монітора назад до комп'ютера через USB, цей вибір необхідний для програм конференц-зв'язку VoIP/UC. У цьому режимі працюватимуть запис і відтворення аудіо.
- **Аудіотракт DELL P3424WEB**– це місце, де аудіопотік передається через альтернативний режим із підтримкою HDMI/ DP. У разі вибору цього параметра мікрофон не підтримуватиметься. Цей вибір підходить лише для Audio Playback (Відтворення аудіо).

Якість відтворення звуку є однаковою на будь-якому аудіошляху. Для програм конференцій UC компанія Dell Technologies рекомендує вибрати аудіошлях гучного зв'язку з придушенням відлуння за умовчанням.

 **ПРИМІТКА.** При виборі аудіошляху Dell P3424WEB переконайтеся, що для гучного зв'язку з придушенням відлуння встановлено середнє або високе значення, інакше максимальна гучність Dell P3424WEB може звучати тихо, оскільки вона обмежена гучністю гучного зв'язку з придушенням відлуння. Наприклад, якщо гучність гучного зв'язку з придушенням відлуння дорівнює 50 %, а гучність Dell P3424WEB, встановлена на 100 %, рівень звуку може бути таким, як у першому випадку.

Варіант використання динаміка монітора та мікрофона

Вибір аудіошляху	Підтримуваний варіант використання	
	Беріть участь у відеоконференції та говоріть у мікрофон монітора	Слухайте відтворення аудіо/музики/відео
Гучний зв'язок з придушенням відлуння	√	√
DELL P3424WEB		√

Аудіосигнал гучного зв'язку з придушенням відлуння, що йде через USB-порт, підходить, коли користувач хоче говорити в мікрофон монітора.

Аудіошлях гучного зв'язку з придушенням відлуння допомагає усунути або зменшити виникнення відлуння під час конференц-зв'язку. Відлуння — це ненавмисне відбиття голосу користувача назад до нього, що може відволікати і викликати неприємні відчуття. Ви також можете



записати свій голос, використовуючи мікрофон, доступний на моніторі. Аудіошлях гучномовця з придушенням відлуння ідеально підходить для відеоконференцій через програми Microsoft Teams або Zoom.

Звук Dell P3424WEB з використанням шляху I2S підходить, коли користувач хоче тільки слухати відтворюване аудіо/музику/відео і немає необхідності говорити або записувати голос користувача.

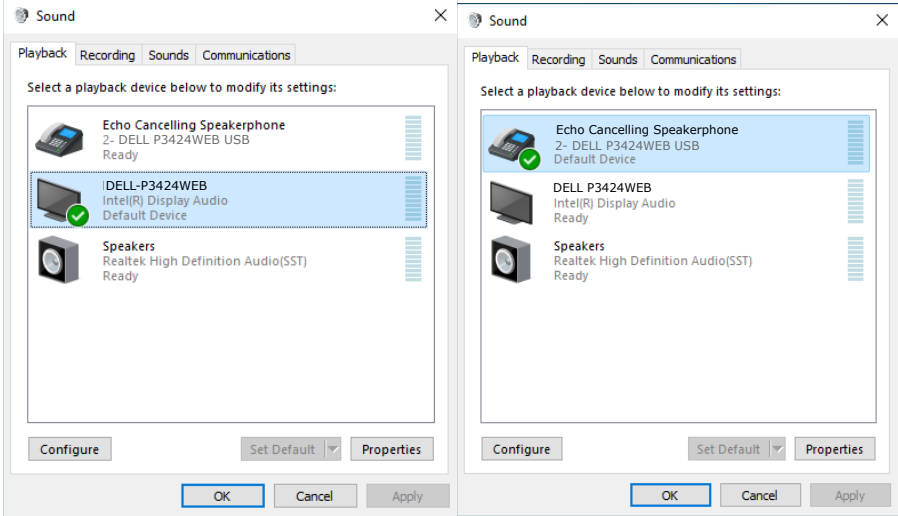

Пошук та усунення несправностей

⚠ ОБЕРЕЖНО: Перш ніж робити будь-що, вказане у цьому розділі, виконайте [Інструкції з техніки безпеки](#).

Самоперевірка

Монітор оснащено функцією самоперевірки, завдяки якій можна переконатися, що монітор працює як слід. Якщо монітор і комп'ютер правильно підключено, але екран монітора лишається темним, запустіть самоперевірку монітора, виконавши такі кроки:

1. Вимкніть комп'ютер і монітор.
2. Вийміть кабель відео ззаду з комп'ютера. Щоб самоперевірка пройшла правильно, вийміть всі цифрові та аналогові кабелі ззаду з комп'ютера.
3. Увімкніть монітор.

На екрані з'явиться спливне діалогове вікно (на темному тлі), якщо монітор «не бачить» сигнал відео, але працює правильно. У режимі самоперевірки світлодіод живлення лишається білим. Залежно від обраного входу, одне з наступних діалогових вікон постійно проходитиме по екрану.

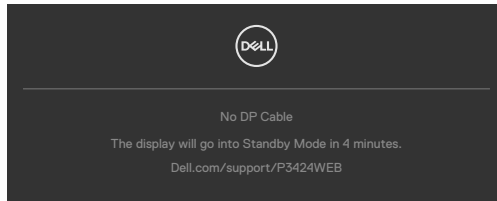

або

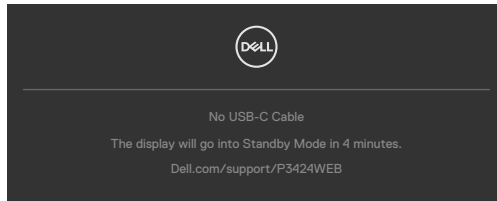

4. Це вікно з'являється під час звичайної роботи системи, якщо відключено або пошкоджено кабель відео.
5. Вимкніть монітор і знову підключіть кабель відео; потім увімкніть комп'ютер і монітор.

Якщо екран монітора лишається порожнім після виконання попередньої процедури, перевірте контролер відео і комп'ютер, адже монітор працює правильно.



Вбудована діагностика

Монітор оснащено вбудованим інструментом діагностики, який у разі несправностей допомагає визначити їхню причину: проблема саме з монітором чи з комп'ютером і картою відео.

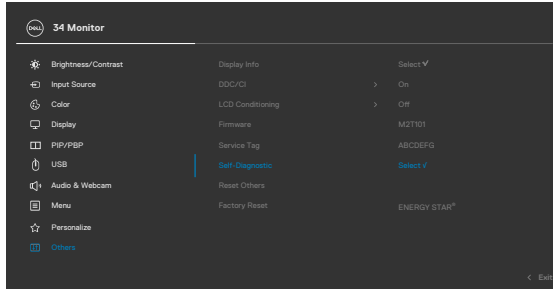

Щоб запустити вбудовану діагностику:

1. Переконайтеся, що екран чистий (на його поверхні нема пилу).
2. Виберіть елементи екранного меню (OSD) функції самодіагностики (Self-Diagnostics) в розділі Інші (Others).
3. Натисніть кнопку джойстика, щоб розпочати діагностику. Показано сірий екран.
4. Прогляньте екран: чи є дефекти, несправності?
5. Знову пересуньте джойстик, щоб з'явився червоний екран.
6. Прогляньте екран: чи є дефекти, несправності?
7. Повторіть кроки 5 і 6, щоб екран ставав зеленим, синім, чорним і білим. Занотуйте будь-які несправності або дефекти.

Тест завершено, коли на екрані буде показано текст. Щоб вийти, знову перемкніть джойстик.

Якщо ви не зауважили жодних несправностей, коли користувалися вбудованою діагностикою, значить, монітор працює правильно. Перевірте карту відео і комп'ютер.



Розповсюджені проблеми

У наступній таблиці подано загальну інформацію про розповсюджені проблеми монітора і можливі способи їх усунути:

Розповсюджені прояви	Що ви спостерігаєте	Можливі розв'язання проблеми
Нема відео/Світлодіод живлення вимкнено	Нема зображення	<ul style="list-style-type: none">• Переконайтеся, що до монітора підключено кабель відео, а комп'ютер правильно і надійно підключено.• Переконайтеся, що розетка електромережі правильно працює, підключаючи будь-який інший електроприлад.• Переконайтеся, що на кнопку живлення натиснули до кінця.• Переконайтеся, що вибрано правильне джерело входу з меню Input Source (Джерело входу).
Нема відео/Світлодіод живлення увімкнено	Нема зображення або воно темне	<ul style="list-style-type: none">• Збільшуйте яскравість і контраст з ЕМ.• Проведіть самоперевірку монітора.• Перевірте, чи не зламані або погнуті контакти кабелю відео.• Запустіть вбудовану діагностику.• Переконайтеся, що вибрано правильне джерело входу з меню Input Source (Джерело входу).
Відсутні пікселі	Темні крапки на екрані РК-дисплею	<ul style="list-style-type: none">• Вимкніть і знову увімкніть монітор.• Постійно вимкнені пікселі можуть бути звичайним дефектом РК-технології.• Для отримання додаткової інформації про якість моніторів Dell і політику щодо дефектів пікселів, відвідайте сайт служби підтримки Dell: https://www.dell.com/pixelguidelines.
«Налиплі» пікселі	Яскраві крапки на екрані РК-дисплею	<ul style="list-style-type: none">• Вимкніть і знову увімкніть монітор.• Постійно вимкнені пікселі можуть бути звичайним дефектом РК-технології.• Для отримання додаткової інформації про якість моніторів Dell і політику щодо дефектів пікселів відвідайте сайт служби підтримки Dell: https://www.dell.com/pixelguidelines.



Розповсюджені прояви	Що ви спостерігаєте	Можливі розв'язання проблеми
Проблеми з яскравістю	Зображення надто тьмяне або надто яскраве	<ul style="list-style-type: none"> • Поверніть налаштування монітора на фабричні. • Відрегулюйте яскравість і контраст з EM.
Проблеми безпеки	Видимі ознаки диму або іскор	<ul style="list-style-type: none"> • Не робіть нічого. • негайно зв'яжіться з Dell!
Спорадичні проблеми	Несправність то з'являється, то зникає	<ul style="list-style-type: none"> • Переконайтеся, що кабель відео між комп'ютером і монітором підключено правильно і надійно. • Поверніть налаштування монітора на фабричні. • Проведіть самоперевірку монітора, щоб дізнатися, чи повернеться спорадична проблема в режимі самоперевірки.
Відсутній колір	На зображенні відсутній певний колір	<ul style="list-style-type: none"> • Проведіть самоперевірку монітора. • Переконайтеся, що кабель відео між комп'ютером і монітором підключено правильно і надійно. • Перевірте, чи не зламані або погнуті контакти кабелю відео.
Неправильний колір	Погана передача кольорів зображення	<ul style="list-style-type: none"> • Змініть налаштування Preset Modes (Попередньо налаштовані режими) в EM Color (Колір) залежно від задачі. • Відрегулюйте значення R/G/B (Червоний/зелений/синій) у Custom Color (Особисті налаштування кольору) в EM Color (Колір). • Змініть Input Color Format (Формат введення кольору) на PC RGB або YPbPr в EM Color (Колір). • Запустіть вбудовану діагностику.



Розповсюджені прояви	Що ви спостерігаєте	Можливі розв'язання проблеми
Затримка зображення від того статичного зображення, що лишалося на моніторі протягом тривалого часу	На екрані з'являється невиразна тінь від статичного зображення	<ul style="list-style-type: none"> • Встановіть екран на вимикання після кількох хвилин бездіяльності. Це можна відрегулювати в налаштуваннях Windows Power Options (Опції живлення Windows) або Mac Energy Saver (Енергозбереження Макінтош). • Також можна застосовувати динамічну екранну заставку.
Мікрофон/ веб-камера не працює	<ul style="list-style-type: none"> • Кабель USB не підключено або не вибрано правильне джерело USB • Мікрофон/ веб-камеру монітора не вибрано пристроєм за умовчанням 	<ul style="list-style-type: none"> • Підключіть кабель USB (Type-A у Type-B або Type-C у Type-C) і якщо ви підключите обидва порти USB-B і USB-C, перемкніть джерело USB в меню EM. • Натисніть кнопку мікрофона та переконайтеся, що світлодіодний індикатор не горить.

Проблеми, пов'язані з виробом

Проблема	Що ви спостерігаєте	Можливі розв'язання проблеми
Зображення на екрані замале	Зображення розташовано по центру екрану, проте воно не закриває всю ділянку перегляду	<ul style="list-style-type: none"> • Перевірте налаштування Aspect Ratio (Пропорція) в EM Display (Дисплей). • Поверніть налаштування монітора на фабричні.



Проблема	Що ви спостерігаєте	Можливі розв'язання проблеми
Неможливо налаштувати монітор за допомогою джойстика на задній панелі монітора	На екрані не з'являється ЕМ.	<ul style="list-style-type: none"> • Вимкніть монітор, відключіть шнур живлення монітора, знову підключіть його і потім увімкніть монітор.
Нема сигналу входу, коли натискають на користувацькі засоби контролю	Нема зображення, світлодіод горить білим	<ul style="list-style-type: none"> • Перевірте джерело сигналу. Перевірте, чи комп'ютер не знаходиться в режимі енергозбереження, повернувши мишею або натиснувши будь-яку клавішу на клавіатурі. • Перевірте, чи правильно підключено сигнальний кабель. У разі необхідності знову підключіть сигнальний кабель. • Скиньте налаштування комп'ютера або плеєра відео.
Зображення не заповнює екран	Зображення не доходить до межі екрану по висоті або ширині	<ul style="list-style-type: none"> • Монітор може показувати різні формати (пропорції) відео з DVD на весь екран. • Запустіть вбудовану діагностику.
Немає зображення при підключенні DP до ПК	Чорний екран	<ul style="list-style-type: none"> • Виберіть за яким стандартом сертифікована ваша графічна карта. Завантажте і встановіть останню версію драйверу графічної карти. • Деякі графічні карти DP 1.1 не підтримують монітори DP 1.2 /DP1.4.



Проблема	Що ви спостерігаєте	Можливі розв'язання проблеми
Немає зображення при підключенні USB Type-C до комп'ютера, ноутбука тощо	Чорний екран	<ul style="list-style-type: none"> • Перевірте, чи інтерфейс USB Type-C пристрою підтримує альтернативний режим DP. • Дізнайтеся, чи не потрібно пристрою зарядження понад 90 Вт. • Інтерфейс USB Type-C пристрою не підтримує альтернативний режим DP. • Встановіть Windows у режим Projection (Проекція). • Перевірте, чи кабель USB Type-C не пошкоджено.
Не відбувається заряджання при підключенні USB Type-C до комп'ютера, ноутбука тощо	Нема зарядження	<ul style="list-style-type: none"> • Перевірте, чи пристрій підтримує один із профілей зарядження: 5 В, 9 В, 15 В, 20 В. • Дізнайтеся, чи не потрібно пристрою зарядження > 90 Вт. • Якщо для ноутбука потрібен адаптер живлення потужністю понад 90 Вт, він може не заряджатися через з'єднання USB Type-C. • Обов'язково користуйтеся лише адаптером, схваленим Dell, або адаптером з комплекту виробу. • Перевірте, чи кабель USB Type-C не пошкоджено.
Нестійке заряджання при підключенні USB Type-C до комп'ютера, ноутбука тощо	Перебої зарядження	<ul style="list-style-type: none"> • Перевірте, чи максимальне енергоспоживання пристрою не перевищує 90 Вт. • Обов'язково користуйтеся лише адаптером, схваленим Dell, або адаптером з комплекту виробу. • Перевірте, чи кабель USB Type-C не пошкоджено.
Нема мережевого підключення	Мережа «впала» або спорадично вимикається	<ul style="list-style-type: none"> • Не перемикайте кнопку живлення, коли підключено мережу. Лишіть кнопку живлення увімкненою.



Проблема	Що ви спостерігаєте	Можливі розв'язання проблеми
Порт LAN не працює	Проблеми налаштування ОС або підключення кабелю	<ul style="list-style-type: none"> • Переконайтеся, що на комп'ютер встановлено найновіші BIOS і драйвери. • Переконайтеся, що в Диспетчер пристрою Windows встановлено контролер RealTek Gigabit Ethernet. • Якщо у налаштуваннях BIOS є опція Enabled/Disabled (Активувати/Вимкнути) LAN/GBE, переконайтеся, що її встановлено на Enabled (Активовано). • Переконайтеся, що кабель Ethernet надійно підключено до монітора і концентратора/маршрутизатора/брандмауера. • Перевірте світлодіод статусу для кабелю Ethernet, щоб дізнатися про підключення. Попередньо підключіть обидва кінці кабелю Ethernet, якщо світлодіод не горить. • Спочатку вимкніть комп'ютер і від'єднайте від монітора кабель Type-C та шнур живлення. Потім увімкніть комп'ютер та під'єднайте до монітора кабелі живлення та Type-C.
Кнопки монітору (Mute / Volume down / Volume up / Hookswitch (Буз звуку / зменшення гучності / Збільшення гучності / Слухавка)) не працюють з додатком Microsoft Teams®	Кнопки монітору (Mute / Volume down / Volume up / Hookswitch (Буз звуку / зменшення гучності / Збільшення гучності / Слухавка)) не працюють з додатком Microsoft Teams® з Chrome OS / Ubuntu	<p>Скористайтесь додатком Microsoft Teams®, щоб виконати наступні задачі:</p> <ul style="list-style-type: none"> • Піктограма Call (Дзвінок), щоб прийняти / завершити дзвінок • Зменшити/збільшити гучність • Вимкнути / увімкнути мікрофон • Відео ввімкнено/вимкнено



Проблема	Що ви спостерігаєте	Можливі розв'язання проблеми
Гарнітура з мікрофоном (комбо-гніздо 3,5 мм) не працює з кнопкою вимкнути/увімкнути звук монітору	Гарнітура з мікрофоном (комбо-гніздо 3,5 мм) не працює з кнопкою вимкнути/увімкнути звук монітору	<ul style="list-style-type: none"> • Скористайтесь піктограмою Mic (Мікрофон) додатку системи УК (наприклад, Microsoft Teams, Skype for Business, Zoom, тощо), щоб вимкнути/увімкнути звук • Виберіть аудіошлях «Гучний зв'язок з придушенням відлуння» в меню «Налаштування звуку» в програмі UC. • Підключіть кабель з USB-C на C або кабель USB-A to B.
При натисканні кнопок Volume down / Volume up (Збільшення/зменшення гучності) або Mute (Без звуку) світлодіод не блимає	При натисканні кнопок Volume down / Volume up (Збільшення/зменшення гучності) або Mute (Без звуку) світлодіод не блимає тільки при підключенні HDMI або DP	Підключіть USB-A до кабелю USB-B
Не працює веб-камера або мікрофон	Камера або мікрофон не працюють тільки при підключенні HDMI або DP	Підключіть USB-A до кабелю USB-B
Порт Ethernet (RJ45) не може підключитись до інтернету	Порт Ethernet (RJ45) не може підключитись до інтернету на Win 10/Win 11	Змініть параметр LAN Controller Power Saving (Збереження енергії контролера LAN) з Enable (Включ.) на Disable (Виключ.)



Проблема	Що ви спостерігаєте	Можливі розв'язання проблеми
Відсутній звук динаміків	Відсутній звук динаміків під час відтворення аудіо / відео у системі	<ul style="list-style-type: none"> • Переконайтеся, що у системі як пристрій відтворення за умовчанням встановлено пристрій гучного зв'язку з придушенням відлуння або DELL P3424WEB. • Вимкніть монітор, від'єднайте шнур живлення монітора, знову підключіть його, а потім увімкніть монітор. • Скиньте налаштування монітора до заводських.
Гучність динаміка низька або недостатня	Гучність динаміка низька або недостатня, якщо для параметра динаміка встановлено DELL P3424WEB в інтерфейсі налаштування звуку	<ul style="list-style-type: none"> • Збільште гучність динаміків DELL P3424WEB до максимуму в інтерфейсі налаштування звуку • Натисніть кнопку Volume Up (Збільшення гучності), щоб збільшити гучність динаміка DELL P3424WEB • Якщо ви вибрали аудіотракт DELL P3424WEB, переконайтеся, що гучність Echo Cancelling Speakerphone (Спікерфона з ехоподавленням) встановлено на середню або високу. В іншому випадку максимальна гучність DELL P3424WEB може виявитися недостатньою, оскільки вона обмежена гучністю Echo Cancelling Speakerphone (Спікерфона з ехоподавленням) . Наприклад, коли гучність Echo Cancelling Speakerphone (Спікерфона з ехоподавленням) становить 50%, а гучність DELL P3424WEB – 100%, то рівень гучності звуку залишиться таким, як і був раніше.
Немає звуку з динаміка	Немає звуку з динаміка монітора під час виклику Teams/Zoom.	<ul style="list-style-type: none"> • Виберіть той самий аудіошлях у програмі Teams/Zoom, що й у налаштуванні звуку операційної системи.



Проблема	Що ви спостерігаєте	Можливі розв'язання проблеми
Кнопки збільшення/зменшення гучності монітора не синхронізуються з ОС	Натискання кнопок збільшення/зменшення гучності на моніторі не збільшує та не зменшує гучність ОС.	<ul style="list-style-type: none"> • Виберіть аудіошлях «Гучний зв'язок з придушенням відлуння» в налаштуваннях звуку операційної системи вашого ноутбука. • Виберіть аудіошлях «Гучний зв'язок з придушенням відлуння» у програмі ОС. • Підключіть кабель з USB-C на C або кабель з USB-A на B.
Веб-камера не виявлена	<p>Веб-камера не виявлена в диспетчері пристроїв Windows</p> <p>Веб-камера не виявляється у програмному забезпеченні «Менеджер периферійних пристроїв Dell» для Windows</p>	<ul style="list-style-type: none"> • Переконайтеся, що висхідний кабель USB між монітором та комп'ютером або ноутбуком підключено. • Переконайтеся, що для параметра Веб-камера та датчик присутності в екранному меню встановлено значення «Увімкнено». • Знову підключіть висхідний кабель USB до комп'ютера або ноутбука. • Для підтримки монітора P3424WEB використовуйте «Менеджер периферійних пристроїв Dell» версії 1.7.0 або пізнішої.
Відсутній зв'язок із веб-камерою / веб-камеру відключено	<p>Не вдалося виявити камеру монітора /</p> <p>Не вдалося перемкнутися на камеру ПК</p>	<ul style="list-style-type: none"> • Скиньте налаштування монітора до заводських. • Вимкніть монітор, від'єднайте шнур живлення монітора, знову підключіть його, а потім увімкніть монітор. • Знову виберіть камеру Monitor (Монітор) у налаштуваннях Camera / Video (Камера / Відео) у програмі конференц-зв'язку UC.



Проблема	Що ви спостерігаєте	Можливі розв'язання проблеми
Мікрофон вимкнено	Мікрофон вимкнено в диспетчері пристроїв Windows	<ul style="list-style-type: none"> • Переконайтеся, що висхідний кабель USB між монітором та комп'ютером або ноутбуком підключено. • Переконайтеся, що для параметра «Мікрофон» в екранному меню встановлено значення «Увімкнути звук». • Знову підключіть висхідний кабель USB до комп'ютера або ноутбука. • Переконайтеся, що мікрофон увімкнено / не вимкнено на моніторі. Якщо світлодіодний індикатор вимкнення мікрофона постійно світиться червоним кольором (це означає, що мікрофон вимкнено), натисніть кнопку мікрофона, щоб увімкнути його. • Переконайтеся, що мікрофон монітора вибрано та активовано / увімкнено в налаштуваннях застосунку UC.
Гучність мікрофона низька або недостатня	Гучність мікрофона низька / звучить надто тихо для іншого учасника під час аудіо / відеодзвінка	<ul style="list-style-type: none"> • Переконайтеся, що модуль веб-камери з'явився на екрані. Світлодіодний індикатор кнопки вимкнення звуку погасне (це означає, що мікрофон увімкнено). • Відрегулюйте відстань між користувачем та мікрофоном. Користувач не повинен сидіти занадто далеко від мікрофона. Найбільш оптимальна відстань між користувачем і мікрофоном становить 70 см. • Переконайтеся, що мікрофон монітора вибрано та увімкнено / не вимкнено в налаштуваннях застосунку UC. • Збільште гучність мікрофона в інтерфейсі налаштування звуку на ПК / у застосунку UC.



Проблема	Що ви спостерігаєте	Можливі розв'язання проблеми
Передні кнопки не працюють	Застосунок UC не реагує, якщо натиснути кнопки, що розташовані на динаміку	<ul style="list-style-type: none"> • Переконайтеся, що USB-кабель для передачі даних (Type-A до Type-B або Type-C до Type-C) підключено від ПК до монітора. • Для деяких платформ / застосунків UC функція вимкнення звуку працює, якщо натиснути кнопку Mute (вимкнути звук), але відповідна піктограма на платформі UC не синхронізується (піктограма показує увімкнення).
Зображення веб-камери виглядає надто експонованим	Зображення з веб-камери показує надмірно освітлений фон	<ul style="list-style-type: none"> • Відрегулюйте освітлення навколишнього середовища. Переконайтеся, що монітор встановлено в добре освітленому середовищі, бажано під стельовими світильниками. Користувач повинен уникати затемненого / темного фону. Користувач повинен не допускати прямого попадання яскравого сонячного світла у вікно. • Ви також можете використовувати Dell Peripheral Manager для налаштування параметрів кольору веб-камери.
Зображення веб-камери виглядає зернистим або темним	Зображення веб-камери здається зернистим або темним	<ul style="list-style-type: none"> • Відрегулюйте умови освітлення навколишнього середовища. Переконайтеся, що монітор встановлено в добре освітленому середовищі, бажано під стельовими світильниками. Користувач повинен уникати затемненого середовища.
Зображення веб-камери виглядає розмитим	Зображення веб-камери виглядає розмитим / нечітким.	<ul style="list-style-type: none"> • протріть поверхню передньої веб-камери чистою і злегка вологою тканиною. • Відрегулюйте відстань між користувачем та камерою. Користувач не повинен сидіти занадто далеко від камери. Найбільш оптимальна відстань між користувачем і камерою становить 70 см.



Проблема	Що ви спостерігаєте	Можливі розв'язання проблеми
Гучність мікрофона Teams	Гучність мікрофона Teams є меншою, ніж гучність Zoom	<ul style="list-style-type: none"> Гучність мікрофона Teams є меншою, ніж гучність Zoom
Мале вікно Teams/Zoom викривлено	Зображення у малому вікні Teams/Zoom викривлено	<ul style="list-style-type: none"> Це є нормальним явищем. Роздільна здатність малих зображень стискається, якщо головне зображення має високу роздільну здатність (2K). Якщо вибрати нижчу роздільну здатність (720P і 1080P), різниці між зображеннями не буде.
Погана якість зображення	Якість зображення на моніторі була поганою	<ul style="list-style-type: none"> Якість завжди погана: Перевірте, чи ваш комп'ютер сумісний із USB 3.0. У деяких комп'ютерах є порти USB 3.0, USB 2.0 і USB 1.1. Переконайтеся, що користуєтеся правильним портом USB. Якість іноді погана: На якість зображення може впливати якість мережі, впевніться, що вона відповідна.
Датчик наближення не працює	Не працює датчик присутності/пробудження	<ul style="list-style-type: none"> Під час дзвінків у Teams/Zoom функція пробудження не працює належним чином. Вона працює, коли користувач не використовує Teams/Zoom.



Проблема	Що ви спостерігаєте	Можливі розв'язання проблеми
Записане відео розмилося.	Змініть роздільну здатність камери на 480р, запишіть за допомогою програми камери, збережіть та відтворіть запис. На відео буде показано мозаїку.	<ul style="list-style-type: none"> • Змініть роздільну здатність камери на 720р або вище.
Ноутбук не заряджається через USB-C	Ноутбук \geq 180W не заряджається при підключенні до порту USB-C монітора P3424WEB	<ul style="list-style-type: none"> • Підключіть ноутбук за допомогою адаптера живлення
Ноутбук не вмикається	Коли заряд батареї ноутбука дорівнює 0 %, ноутбук не зможе увімкнутися при підключенні кабелю USB-C до монітора	<ul style="list-style-type: none"> • Підключіть ноутбук за допомогою адаптера живлення



Проблема	Що ви спостерігаєте	Можливі розв'язання проблеми
Бездротова миша не працює плавно і гальмує.	Підключіть висхідний кабель USB до DUT. На відстані більше одного метра миша 2.4ГГц не працює.	<ul style="list-style-type: none"> • Обхідний шлях: <ol style="list-style-type: none"> а) підключитися до порту швидкого доступу б) підключити апаратний ключ USB 2.4ГГц через кабель USB-A зі штекера на гніздо (0.5м)
Чорний екран з'являється на моніторі після перезавантаження MacBook при закритті кришки.	Коли ви закриваєте кришку MacBook і перезапускаєте MacBook, на моніторі буде з'являтися чорний екран.	<ul style="list-style-type: none"> • Рухайте мишею або натисніть будь-яку клавішу, щоб розбудити MacBook. • Увімкніть на моніторі налаштування швидкого пробудження: Персоналізація -> Швидке пробудження -> Увімкнути.



Проблеми з Microsoft® Teams® / Skype for Business®

Специфічні прояви	Що ви спостерігаєте	Можливі розв'язання проблеми
Кнопка Teams не працює	Після швидкого натискання кнопки Teams застосунок Teams не виводиться на передній план	<ul style="list-style-type: none">• Переконайтеся, що USB-кабель для передачі даних (Type-A до Type-B або Type-C до Type-C) підключено від ПК до монітора.• Переконайтеся, що застосунок Teams завантажено в систему і вже запущено у фоновому режимі. Світлодіодний індикатор кнопки Teams засвітиться білим кольором.• Переконайтеся, що обліковий запис Teams надано / налаштовано у режимі «Teams Only». Адміністратор орендаря повинен увімкнути обліковий запис у режимі «Teams Only».• У режимі «Teams Only» кнопка Teams працюватиме лише із застосунком Teams. Налаштування можуть відрізнятись в корпоративному середовищі, тому кнопка Teams не працює на моніторі. Зверніться до системного адміністратора.
Кнопка Hookswitch не працює	Не вдається відповісти на дзвінок за допомогою швидкого натискання кнопки Hookswitch	<ul style="list-style-type: none">• Переконайтеся, що USB-кабель для передачі даних (Type-A до Type-B або Type-C до Type-C) підключено від ПК до монітора.• Переконайтеся, що обліковий запис Teams надано / налаштовано у режимі «Teams Only». Адміністратор орендаря повинен увімкнути обліковий запис у режимі «Teams Only».



Кнопка Mute (Вимкнути звук) не працює	Натискання кнопки Mute (Вимкнути звук) не вмикає і не вимикає мікрофон	<ul style="list-style-type: none"> • Переконайтеся, що USB-кабель для передачі даних (Type-A до Type-B або Type-C до Type-C) підключено від ПК до монітора. • Переконайтеся, що модуль веб-камери з'явився на екрані. Світлодіодний індикатор кнопки вимкнення звуку погасне (це означає, що мікрофон увімкнено). • Переконайтеся, що обліковий запис Teams надано / налаштовано у режимі «Teams Only». Адміністратор орендаря повинен увімкнути обліковий запис у режимі «Teams Only».
Відсутнє зображення веб-камери	Зображення веб-камери відсутнє під час використання застосунку Skype for Business (SfB)	<ul style="list-style-type: none"> • Впевніться, що до монітора від ПК під'єднано висхідний USB-кабель (Type-A до Type-B або Type-C до Type-C). • Виберіть камеру «DELL Monitor RGB Webcam» в налаштуваннях відеопристрою у Skype.
Веб-камера зайнята	Веб-камера зайнята і не може бути використана	<ul style="list-style-type: none"> • Уникайте одночасного запуску декількох програм для конференцій. Програмне забезпечення для конференцій B потрібно вимкнути, перш ніж запускати програмне забезпечення для конференцій A.



Проблеми, пов'язані з універсальною послідовною шиною (USB)

Специфічні прояви	Що ви спостерігаєте	Можливі розв'язання проблеми
Інтерфейс USB не працює	Не працюють периферійні пристрої USB	<ul style="list-style-type: none">• Переконайтеся, що дисплей увімкнено.• Повторно підключіть висхідний кабель до комп'ютера.• Повторно підключіть периферійні пристрої USB (вхідний сполучувач).• Вимкніть монітор і знову увімкніть його.• Перезавантажте комп'ютер.• Певні пристрої, як-от зовнішні портативні жорсткі диски вимагають вищих характеристик струму. Підключіть зовнішній диск напряму до комп'ютера.
Інтерфейс super speed USB 3.2 Gen1 працює повільно.	Периферійні пристрої super speed USB 3.2 Gen1 працюють повільно або не працюють взагалі	<ul style="list-style-type: none">• Перевірте, чи комп'ютер підтримує USB 3.0.• Деякі комп'ютери мають порти USB 3.0, USB 2.0 і USB 1.1. Переконайтеся, що користуєтеся правильним портом USB.• Повторно підключіть висхідний кабель до комп'ютера.• Повторно підключіть периферійні пристрої USB (вхідний сполучувач).• Перезавантажте комп'ютер.
Бездротові периферійні пристрої USB припиняють працювати, коли підключено пристрій USB 3.0	Бездротові периферійні пристрої USB відповідають повільно або працюють, лише якщо скоротити відстань до приймача	<ul style="list-style-type: none">• Слід збільшити відстань між периферійними пристроями USB 3.0 і бездротовим приймачем USB.• Розташуйте бездротовий приймач USB якомога ближче до бездротових периферійних пристроїв USB.• За допомогою кабелю-подовжувача USB розташуйте бездротовий приймач USB якомога далі від порту USB 3.0.



Нормативна інформація

Повідомлення Федеральної комісії зі зв'язку (тільки для США) та інша нормативно-правова інформація

Примітки Федеральної Комісії Зв'язку США та іншу інформацію про нормативи подано на https://www.dell.com/regulatory_compliance

Таблиця енергетичних ярликів для товарів у Євросоюзі та інформації про вироби

P3424WEB: <https://eprel.ec.europa.eu/qr/1378998>



Контакти Dell

Для клієнтів у Сполучених Штатах: телефонуйте за номером 800-WWW-DELL (800-999-3355).

 **ПРИМІТКА.** Доступність залежить від країни і виробу, і певні послуги можуть бути недоступними у вашій країні.

 **ПРИМІТКА:** Якщо ви не маєте активного підключення до Інтернету, контактну інформацію можна знайти на фіскальному чеку, упаковці, рахунку-фактурі або в каталозі виробів Dell.

Dell пропонує декілька видів підтримки онлайн та по телефону. Доступність залежить від країни і виробу, і певні послуги можуть бути недоступними у вашому регіоні.

- Щоб отримати підтримку монітора онлайн, Відвідайте <https://www.dell.com/support/monitors>.
- Щоб звернутися до Dell щодо придбання товарів, технічної підтримки або обслуговування клієнтів: <https://www.dell.com/contactdell>.

