

CANDY

Керівництво з експлуатації

CDP 2L952W-07
CDP 2L952X-07

- 9 наборів посуду
- 10 наборів посуду
- Функція половинного навантаження
- Альтернативне миття

ПОСУДОМИЙНА МАШИНА



Ознайомтеся з представленим керівництвом

Шановний покупцю,
Будь ласка уважно ознайомтеся із цим керівництвом перед використанням посудомийної машини, це дозволить належним чином використовувати та обслуговувати машину.
Зберігайте його для довідки у майбутньому.

Передайте керівництво наступним користувачам приладу.

До керівництва входять розділи щодо безпеки, інструкції щодо управління, встановлення та рекомендації щодо установки та усунення несправностей.

Перед тим, як телефонувати до служби підтримки

Перегляньте розділ рекомендації щодо установки та усунення несправностей, щоб самостійно вирішити певні розповсюджені проблеми.
Якщо ви не в змозі самостійно усунути проблему, будь ласка, зверніться до професійних техніків.

ПРИМІТКА:

Згідно з політикою постійного вдосконалення та оновлення товару виробник може внести зміни без попереднього повідомлення.

1) Інформація щодо безпеки

2) Коротке керівництво з експлуатації

3) Інструкція з використання

Контрольна панель

Характеристики посудомийної машини

4) Перед першим використанням

A Пом'якшувач води

B Завантаження солі до пристрою для пом'якшення

C Заповнення відділення для ополіскувача

D Типи миючого засобу

5) Завантаження кошика посудомийної машини

Рекомендації

Для миття у посудомийній машині наступні прибори/посуд

Застереження до та після завантаження кошиків машини

Вивантаження посуду

Спосіб завантаження посуду

6) Запуск програми миття

Таблиця циклу миття

Увімкнення приладу

Зміна програми

Забули завантажити деякий посуд

Наприкінці циклу миття

7) Обслуговування та очищення

Система фільтрів

Захист посудомийної машини

8) Інструкції з установки

Розміщення приладу

Щодо з'єднання з електромережею

З'єднання з постачанням води

Запуск машини

9) Рекомендації щодо установки та усунення несправностей

Перед тим, як телефонувати до служби підтримки

Коди помилок

Технічна інформація

Завантаження кошику згідно з Eп50242

1. ВАЖЛИВА ІНФОРМАЦІЯ ЩОДО БЕЗПЕКИ

ПОПЕРЕДЖЕННЯ! При використанні посудомийної машини, дотримуйтесь застережень, перелічених нижче:

- Цей прилад призначений для використання у домашніх умовах та за інших обставин, зокрема:
 - у приміщеннях для персоналу кухні у магазинах, офісах та інших робочих умовах;
 - на фермах;
- - клієнтами готелів, мотелів та інших житлових приміщень;
- - в установах типу «проживання та сніданок».
- Діти від 8 років та особи з обмеженими фізичними, чуттєвими або розумовими можливостями або у випадку недостатнього досвіду та знань можуть використовувати цей прилад виключно під наглядом або після надання вказівок стосовно безпечного використання приладу та розуміння відповідних ризиків. Діти не повинні гратися з приладом. Очищення та обслуговування не можуть здійснюватися дітьми без нагляду.
- Згідно з EN60335-1
- Цей прилад не призначений для використання особами (включно з дітьми) з обмеженими фізичними, чуттєвими або розумовими здібностями або недостатнім досвідом і знаннями, якщо вони не діють під наглядом або не користуються інструкціями стосовно використання приладу від особи, відповідальної за безпеку.
- Згідно з ІЕС60335-1
- Цей прилад призначений для використання виключно у приміщеннях у побутових цілях. Щоб уникнути ураження електричним током, не кладіть прилад, шнур або вилку у воду або іншу рідину.
- Будь ласка, витягніть прилад з розетки перед очищенням та обслуговуванням. Застосовуйте м'яку тканину, змочену у мильному розчині, а потім витріть сухою тканиною.

ІНСТРУКЦІЇ ІЗ ЗАЗЕМЛЕННЯ

- Прилад потребує заземлення. У випадку збою або відмови, заземлення знизить ризик ураження електричним струмом, забезпечуючи шлях найменшого спротиву електричного струму. Прилад обладнано шнуром, що має провідник для заземлення обладнання та заземлювальну вилку.
- Вилка повинна входити у потрібний роз'єм, встановлений та заземлений згідно з місцевими нормами, правилами та постановами.
- Неналежне з'єднання провідника для заземлення устаткування може призвести до ризику ураження електричним струмом. Дізнайтеся про необхідну інформацію у кваліфікованого електрика або представника служби підтримки, якщо ви не впевнені, чи належним чином заземлено пристрій.
- Не змінюйте вилку, що надається разом із пристроєм, якщо вона не підходить до розетки, викличте професійного електрика, щоб він встановив належну.

- Не використовуйте не за призначенням, не сидіть та не стійте на дверцятах або сушці для посуду.
- Не вмикайте посудомийну машину, доки не буде належним чином встановлено всі панелі, що входять до комплекту.
- ▪ Коли машина працює, відкривайте дверцята обережно, вода може виплескуватися назовні.
- Не розміщуйте важкі предмети та не стійте на дверцятах, коли вони відкриті. Прилад може похилитися вперед.
- ▪ Під час завантаження предметів для миття:
 - розмістіть гострі предмети так, щоб вони не могли пошкодити ущільнювач на дверцятах;
 - попередження: ножі та інші інструменти з гострими кінцями необхідно завантажувати до кошика кінцями донизу або горизонтально.
- ▪ Перевірте, щоб порошок для очищення закінчувався після циклу миття.
- Не мийте пластикові предмети, якщо на них немає маркування щодо безпечного застосування у посудомийній машині або еквівалентних позначень. Якщо на пластиковому предметі відсутнє таке маркування, перегляньте рекомендації виробника.
- ▪ Використовуйте тільки миючі засоби та речовини для ополіскування, розроблені для автоматичного миття посуду.
- Ніколи не застосовуйте мило, миючі засоби для білизни або ручного миття посуду.
- ▪ Необхідно наглядати за дітьми, щоб вони не гралися з приладом.
- ▪ Дверцята не можна залишати відкритими, оскільки це призводить до ризику перечепитися через них.
- ▪ Якщо шнур енергопостачання пошкоджено, його повинен замінити виробник або агент з обслуговування, також це може зробити будь-яка особа належної кваліфікації, щоб уникнути ризиків.
- ▪ Протягом встановлення шнури для енергопостачання не дозволяється надмірно або небезпечно згинати або вирівнювати.
- ▪ Не намагайтеся самостійно ремонтувати контрольну панель.
- Прилад необхідно з'єднати із системою водопостачання, використовуючи новий набір шлангів, старі шланги не дозволяється використовувати повторно.
- Максимальна кількість налаштувань для миття - 9.
- Максимально припустимий тиск води на вході - 1МПа.
- Мініміально припустимий тиск води на вході - 0.04 МПа.





ПОПЕРЕДЖЕННЯ!

- Матеріали для пакування можуть бути небезпечними для дітей!
- Для утилізації пакування та приладу, будь ласка, зверніться до центру переробки. Для цього необхідно вимкнути кабель енергопостачання та заблокувати механізм для закриття дверцят.
- Картонне пакування виготовлено з паперу, що підходить для повторного використання, тому його необхідно здати до пункту прийому макулатури для повторної переробки.
- Утилізуючи цей продукт належним чином, ви можете попередити потенційні негативні наслідки для оточуючого середовища та здоров'я людини, що в іншому випадку може бути спричинено неналежною утилізацією продукту.
- Щоб отримати більш детальну інформацію про переробку продукту, будь ласка, зверніться до місцевого відділу та служби з утилізації домашніх відходів.
- УТИЛІЗАЦІЯ: не утилізуйте продукт у якості невідсортованих муніципальних відходів. Такі відходи необхідно зібрати окремо для спеціальної обробки.

2. Коротке керівництво з експлуатації

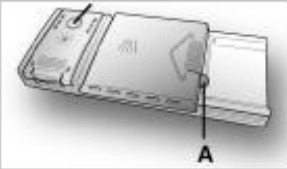
Щоб дізнатися про методи роботи, ознайомтеся з відповідним змістом керівництва з експлуатації.

Увімкніть прилад	Відкрийте дверцята, натисніть кнопку «Увімкнути» на приладі.
Заповніть відділення миючим засобом	<p>Контейнер для миючого засобу знаходиться всередині дверцят. Якщо кришка контейнера закрита, натисніть кнопку (A), щоб його відкрити. Наприкінці кожного циклу миття кришка відкривається, щоб машина була готовою для наступного використання.</p> 
Перевірте рівень ополіскувача	<p>Механічний індикатор B. Завжди рекомендується застосовувати ополіскувач, який спеціально розроблено для посудомийної машини. Перевірте рівень ополіскувача завдяки індикатору (B), що розташовано на контейнері.</p>
Перевірте рівень відновлення солі	<p>(Виключно для моделей із системою для пом'якшення води) Електричний індикатор на контрольній панелі (за наявності). Якщо немає світлового індикатора для позначення рівня солі на контрольній панелі (у деяких моделях), ви зможете зрозуміти, коли додати солі до пом'якшувача за кількість циклів роботи машини.</p> 
Завантажте кошики	Видаліть надмірну кількість залишків їжі. Розм'ягчіть залишки смаженої їжі на сковорідках, тоді завантажте їх до машини. Зверніться до інструкції із завантаження посуду.
Оберіть програму	Закрийте дверцята. Натискайте на кнопку «Програми» доки не засвітиться індикатор обраної вами програми. (Див. розділ з назвою «Інструкція з управління»)
Запуск роботи	Відкрийте кран водопостачання, Натисніть кнопку Запуск/Перезапуск . Машина розпочне роботу відразу
<p>● Зміна програму</p> <p>— Додавання посуду, про який ви забули.</p> <p>● Якщо прилад вимкнуто протягом циклу миття.</p>	<ol style="list-style-type: none"> 1. Робочий цикл можна змінити, лише якщо машина працює протягом нетривалого часу. В іншому випадку, можливо, що миючий засіб вже використано, а воду відкачено. У такому випадку необхідно повторно додати миючий засіб. 2. Відкрийте дверцята. 3. Натисніть кнопку «Програми» та утримуйте більше 3 секунд, щоб скасувати встановлену програму. 4. Оберіть нову програму. 5. Перезапустіть посудомийну машину. <p>1-Трохи відкрийте дверцята, щоб зупинити роботу машини.</p> <ol style="list-style-type: none"> 2. Після того, як розпилувач миючого засобу припинить роботу, ви можете повністю відкрити дверцята. 3. Додайте посуд, про який ви забули. 4. Закрийте дверцята, машина знову почне працювати через 10 секунд. <p>Якщо прилад вимкнуто протягом циклу миття, під час повторного ввімкнення, будь ласка, оберіть цикл миття та увімкніть машину згідно з первинним режимом роботи.</p> <div data-bbox="1244 1467 1500 1624" style="border: 1px dashed black; padding: 5px;"> <p>ПОПЕРЕДЖЕННЯ Обережно відкрийте дверцята. При відкритті дверцят може виходити пара</p> </div>
Вимкнення приладу	Коли цикл роботи завершено, звуковий сигнал машини спрацює 8 разів та зупиниться. Вимкніть прилад кнопкою УВІМКН./ВИМКН.
Вимкніть кран водопостачання, витягніть посуд з машини.	Попередження: почекайте декілька хвилин (близько 15 хвилин) перед тим, як розвантажувати машину, щоб посуд та прибори вже не були такими гарячими, через що ви можете їх пошкодити. Вони також краще висохнуть. Розвантажте машину, починаючи з нижнього відділення.

3. ІНСТРУКЦІЯ З ВИКОРИСТАННЯ

Важливо

! Щоб отримати максимальну функціональність від своєї посудомийної машини, ознайомтеся з інструкціями з управління перед першим використанням

Контрольна панель

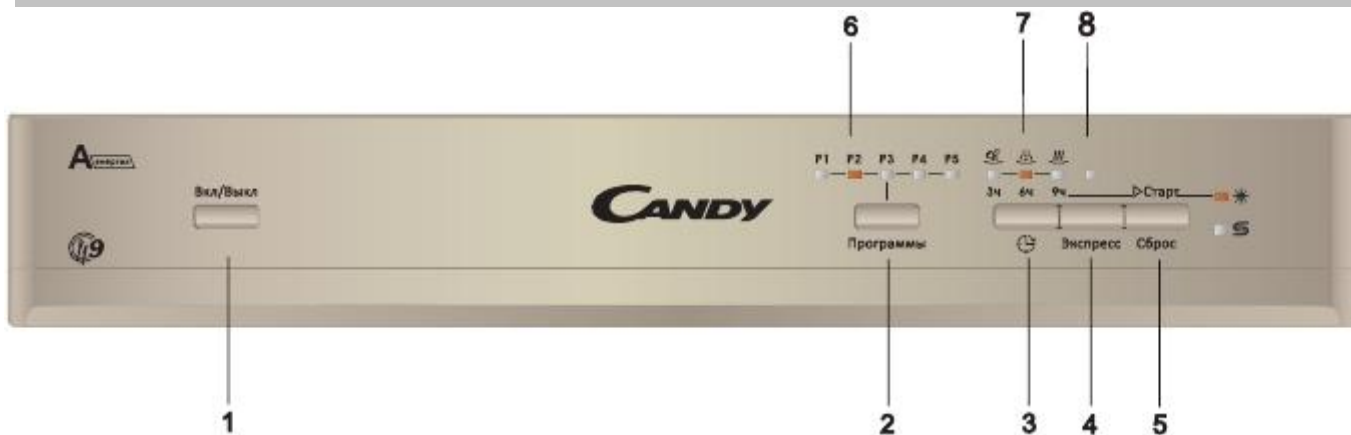

1. Кнопка увімкнення: увімкніть прилад через кнопку УВІМКН/ ВИМКН..
2. Кнопка вибору програм: натисніть, щоб обрати необхідну програму.
3. Кнопка відтермінування: натисніть кнопку, щоб встановити час затримки до миття.
4. Опція Експрес: програми швидкого миття ополіскування не мають функції Експрес. Коли дверцята закриті, а жодна програма не працює натисніть кнопку Експрес, щоб обрати цю функцію

5. Кнопка Запуск/Перезапуск: натискається, щоб запустити або скасувати програму.
6. Індикатор Програми: вказує на обрану програму P1-P5
7. Індикатор відтермінування: показує обраний час відтермінування 3г/6г/9г. Він також вказує на функцію, що виконується Миття, Ополіскування, Сушіння
8. Індикатор Експрес: вказує на використання функції Експрес.

Індикатор ополіскувача:
Вказує чи потрібно додати ополіскувача.
Індикатор рівня солі:
Вказує, чи потрібно додати солі.

Характеристики посудомийної машини

2

Передня проекція

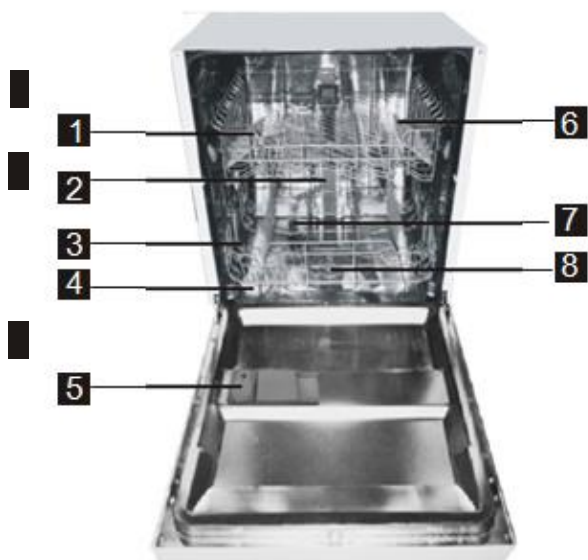

Проекція зворотного боку



- 1 Верхній кошик
- 2 Внутрішня труба
- 3 Нижній кошик
- 4 Контейнер для солі
- 5 Розпилювач
- 6 Полиця для чашок

- 7 Ручки розпилювача
- 8 Фільтр
- 9 З'єднуючий пристрій для вхідної труби
- 10 Труба для відведення води
- 11 Регулюючий пристрій

4. Перед першим використанням

Перед першим використанням посудомийної машини:

- A. Налаштуйте пом'якшувач води
- B. Додайте 1,5 кг. солі та заповніть контейнер для солі водою
- C. Заповніть контейнер для ополіскувача
- D. Додайте миючий засіб

A. Пом'якшувач води

Пом'якшувач води необхідно налаштувати вручну, використовуючи шкалу жорсткості води.

Пом'якшувач води розроблено, щоб видалити мінерали та солі з води, що могло б чинити негативний або руйнівний вплив на роботу приладу.

Чим більше мінералів та солей міститься у воді, тим жорсткіша вода.

Пом'якшувач води необхідно відрегулювати залежно від жорсткості води у вашому регіоні. Ваш місцевий орган водопостачання може надати рекомендації щодо рівня жорсткості води у відповідній місцевості.

Регулювання витрат солі

Посудомийна машина розроблена таким чином, щоб давати можливість регулювати обсяг солі, що витрачається, на основі жорсткості використовуваної води. Це передбачено для оптимізації та регулювання рівня витрат солі.

Будь ласка, дотримуйтесь послідовності дій, представленої нижче, щоб скорегувати витрати солі.

1. Відкрийте дверцята, увімкніть прилад;
2. Натисніть на кнопку програм довше 5 секунд, щоб запустити налаштування пом'якшувача води протягом 60 секунд після ввімкнення приладу (світлові індикатори рівня солі та ополіскувача періодично вмикаються, коли спрацьовує модель налаштувань).
3. Натисніть кнопку програм, щоб обрати відповідне налаштування згідно з оточуючим середовищем регіону, моделі змінюватимуться у наступному порядку: Н3->Н4->Н5->Н6->Н1->Н2;
4. Натисніть кнопку увімкнення, щоб завершити налаштування

ЖОРСТКІСТЬ ВОДИ ;				Позиція	Витрати солі (г/цикл)
dH	fH	Кларк	Ммоль/л.		
0-5	0-9	0-6	0-0.94	Н1: Р5 Яскравий індиктор	0
6-11	10-20	7-14	1.0-2.0	Н2: Р4 Яскравий індиктор	9
12-17	21-30	15-21	2.1-3.0	Н3: Р4 Р5 Яскравий індиктор	12
18-22	31-40	22-28	3.1-4.0	Н4: Р3 Яскравий індиктор	20
23-34	41-60	29-42	4.1-6.0	Н5: Р3 Яскравий індиктор	30
35-55	61-98	43-69	6.1-9.8	Н6: Р3 Яскравий індиктор	60

Примітка:1

dH=1.25 Кларк=1.78 fH=0.178ммоль/л

dH німецька шкала

fH французька шкала

Кларк: британська шкала

Примітка:2

Налаштування виробника: Н3 (EN 50242)

Зв'яжіться з місцевими органами водопостачання, щоб дізнатися про жорсткість води.

ПРИМІТКА: Якщо у вашої моделі машини немає пом'якшувача води, ви можете пропустити цей розділ.

ПОМ'ЯКШУВАЧ ВОДИ

Жорсткість води відрізняється залежно від регіону. Якщо для посудомийної машини застосовується жорстка вода, на посуді та приборах буде наліт.

Прилад оснащено спеціальним пом'якшувачем, що застосовує контейнер для солі, який спеціально розроблено для усунення вапна та мінералів з води.

В. Завантаження солі до пом'якшувача

Завжди використовуйте сіль, призначену для посудомийної машини.

Контейнер для солі розташований під нижнім кошиком, його потрібно заповнити, як пояснюється нижче:

Увага!

- Використовуйте тільки сіль, що спеціально розроблена для посудомийних машин! Інші типи порошку, що не призначені для використання в посудомийних машинах, особливо столову сіль, вони можуть пошкодити пом'якшувач для води. У випадку пошкодження, спричинених застосуванням невідповідної солі, виробник не надає гарантії і не відповідає за зазначені збитки.

Сіль додається тільки перед початком однієї з повних програм миття.

Це попередить утворення гранул солі або солоної води, що може розливатися, залишаючись внизу машини протягом певного часу і викликати корозію.



Після того, як ви витягнете нижній кошик, відкрутіть і витягніть кришку контейнера для солі.

Встановіть кінець труби (надано) до отвору і насипте близько 1.5 кг. солі до посудомийної машини.

Заповніть контейнер із сіллю водою. Якщо невелика кількість води виливається і контейнера - це нормальне явище.

Після заповнення контейнера міцно закрутіть кришку за годинниковою стрілкою.

Індикатор рівня солі вимкнеться, коли контейнер буде заповнено.

Відразу після додавання солі до контейнера необхідно запустити програму миття. В іншому випадку система фільтрів, насос або інші важливі деталі машини можуть зазнавати пошкодження від солоної води. Такі ситуації не підпадають під дію гарантії.

ПРИМІТКА:

1. Контейнер для солі необхідно заповнити повторно, якщо увімкнеться індикатор рівня солі на контрольній панелі.

Залежно від того, наскільки ефективно розчиняється сіль, індикатор недостатнього рівня солі може увімкнутися, навіть якщо контейнер заповнений. Якщо на контрольній панелі немає індикатора рівня солі (у деяких моделях), ви можете зрозуміти, коли треба додати солі до пом'якшувача, за кількістю циклів миття.

2. Якщо сіль розплюскується, необхідно запустити програму ополіскування або прискорену програму, щоб видалити надмірну кількість солі.

С. ЗАВАНТАЖЕННЯ МИЮЧОГО ЗАСОБУ

Миючий засіб

ВАЖЛИВО

Важливо використовувати миючий засіб, який спеціально розроблений для посудомийних машин, у формі порошку, рідини або таблеток. "FINISH" дає гарні результати, і його легко придбати. Невідповідні миючі засоби (зокрема, призначені для звичайного миття) не містять потрібних компонентів для використання у посудомийній машині, тому вона не працюватиме належним чином.



ПОПЕРЕДЖЕННЯ!

При завантаженні нижнього відділення, будь ласка, переконайтеся, що тарілки та інший посуд не заблокував розпилювач миючого засобу.

Заповнення контейнера для миючого засобу

Контейнер для миючого засобу знаходиться всередині (Рис. А «2»). Якщо кришка контейнера замкнена, натисніть кнопку (А), щоб відкрити її. Наприкінці кожного циклу миття кришка відкривається та залишається готовою до наступного використання посудомийної машини.

Кількість миючого засобу, що застосовується, відрізняється залежно від того, наскільки брудний посуд та від типу посуду, що завантажено до машини. Ми рекомендуємо використовувати 20/30г миючого засобу, що додається до відповідного відділення.

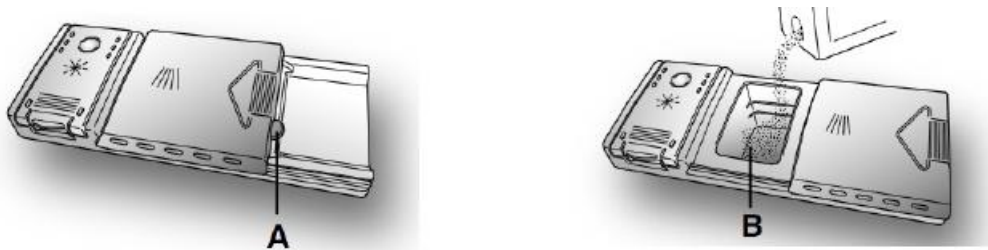

Заливши миючий засіб до машини, закрийте кришку, спершу штовхнувши контейнер (1), а потім натиснувши на нього (2), доки не почуєте характерний звук.

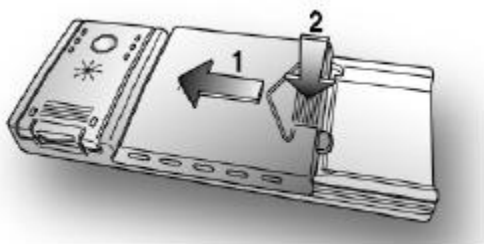

Оскільки не всі миючі засоби однакові, інструкції на пакуванні можуть відрізнятися. Ми хотіли б нагадати користувачам, що занадто мала кількість миючого засобу не дозволить належно вимити посуд, а надто його кількість не призведе до кращих результатів, тобто стане просто марною витратою засобу.

ВАЖЛИВО

Не використовуйте надмірну кількість миючого засобу, тим самим обмежуючи шкоду для оточуючого середовища.

D. ТИПИ МИЮЧОГО ЗАСОБУ

Таблетки для миття

Таблетки для миття від різних виробників розчиняються з різною швидкістю. Тому протягом функціонування короткої програми певні таблетки для миття можуть не виявитися достатньо ефективними через те, що вони не розчиняються повністю. Якщо застосовуються такі засоби, рекомендується обрати довшу програму, щоб гарантувати повне використання миючого засобу.

ВАЖЛИВО

Щоб забезпечити задовільні результати миття, таблетки ПОВИННІ розміщуватися в відділенні контейнера для миючого засобу, а НЕ безпосередньо всередину.

Концентровані миючі засоби

Концентровані миючі засоби зі зниженою лужністю та натуральними ензимами разом з програмами для миття при 50°C менше впливають на оточуюче середовище, а також захищають посуд та посудомийну машину. Програми миття при 50°C цілеспрямовано активують властивості ензимів з видалення бруду, що разом з використанням концентрованих миючих засобів дає можливість досягти того ж результату, що й при 65°C, однак за нижчої температури.

Комбіновані миючі засоби

Миючі засоби, що також містять ополіскувач, необхідно додавати до контейнера для миючого засобу. Контейнер для ополіскувача потрібно залишати порожнім (якщо він не порожній, встановіть регулятор ополіскувача на мінімальну позицію перед використанням комбінованих засобів для миття).

Комбіновані миючі засоби «Все в 1»

Якщо ви плануєте використовувати комбіновані миючі засоби «Все в 1» («3 в 1», «4 в 1», «5 в 1» тощо), тобто засоби, що ґрунтуються на вмісті солі та/або ополіскувача, ми порадимо наступне:

- Уважно прочитати та дотримуватися інструкцій виробника, які надано на упаковці:
- Ефективність миючих засобів, що містять пом'якшувач води/сіль, залежить від жорсткості води у вашій системі водопостачання. Перевірте, щоб жорсткість води залишалася у припустимих межах, що зазначається на упаковці миючого засобу.

Якщо при використанні такого типу товару ви не задоволені результатами миття, будь ласка, зверніться до виробника миючого засобу.

За певних обставин, використання комбінованих засобів може спричинити наступне:

- Відкладення вапна на посуді у машині
- Зниження якості миття та сушіння.

ВАЖЛИВО

Будь-які проблеми, що виникають безпосередньо в результаті використання цих товарів, не охоплюється гарантією.

Будь ласка, зверніть увагу, що при використанні комбінованих миючих засобів «Все в 1» індикатори рівня ополіскувача та солі (наявні тільки на обраних моделях) не є необхідними, тож ви маєте ігнорувати світлові сигнали.

Якщо виникають проблеми з миттям та/або сушінням посуду, ми рекомендуємо вам повернутися до застосування окремих продуктів (сіль, миючий засіб та ополіскувач). Це забезпечить вірне функціонування пом'якшувача води у машині.

У такому випадку ми рекомендуємо:

- Додати сіль та ополіскувач до контейнеру
- Запустити один звичайний цикл миття без завантаження.

Будь ласка, зверніть увагу, щоб при поверненні до використання звичайної солі необхідно декілька циклів роботи до того, як система знову стане повністю ефективною.

ЗАВАНТАЖЕННЯ ОПОЛІСКУВАЧА

Ополіскувач

Ополіскувач, що автоматично виділяється під час циклу ополіскування, допомагає посуду швидко висихати та попереджає утворенню плям та цяток.

Заповнення контейнера для ополіскування

Контейнер для ополіскувача знаходиться зліва від контейнера для миючого засобу (рис. А «З»). Щоб відкрити кришку, натисніть на контрольну мітку та водночас потягніть за роз'єм. Завжди рекомендується використовувати ополіскувач, що спеціально розроблено для посудомийної машини. Перевірте рівень ополіскувача через отвір індикатора (С), що розташовано на контейнері.

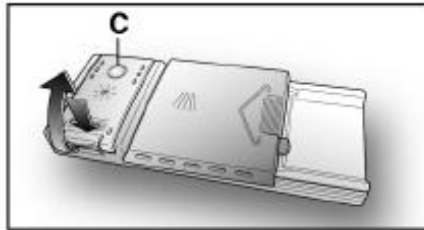

FULL

EMPTY



dark

light

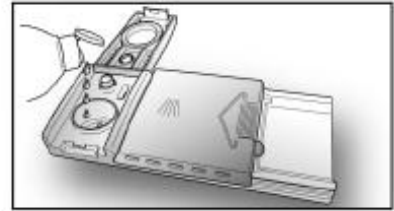

Full – повний

Empty – порожній

Dark – темний

Light - яскравий

Регулювання ополіскувача від 1 до 6

Регулятор (D) розташовано під кришкою, його можна повернути ручкою. Рекомендоване положення - 4. Вміст вапна у воді значно впливає на утворення вапняного нальоту та якість сушіння.

Таким чином, важливо регулювати кількість ополіскувача для досягнення гарних результатів миття. Якщо після миття на посуді залишаються патьоки, зменшіть обсяг на одну позицію, якщо виникають білі плями, збільшіть його на одну позицію.

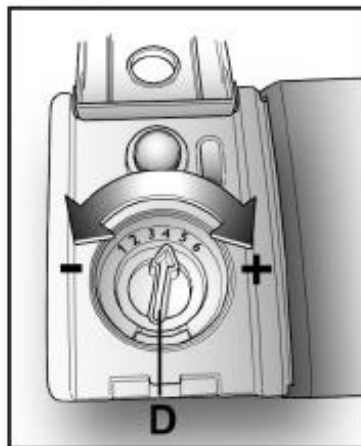

5. Завантаження кошків посудомийної машини

Рекомендації

- Розгляньте варіант купівлі приборів, що розроблені для посудомийної машини.
- Використовуйте м'який засіб для миття з позначкою «дбайливий до посуду». За необхідності дізнайтеся про наступну інформацію у виробника миючого засобу.
- Для окремих предметів обирайте програму, що передбачає максимально низьку температуру.
- Щоб попередити пошкодження, не витягайте скло та прибори з посудомийної машини відразу після закінчення програми.

Для миття у посудомийній машині наступні прибори/посуд

Не підходять

- Вироби з дерева, порцеляни або з перламутровими ручками
- Пластикові предмети, що не витримують дії високої температури
- Більш старі прибори з деталями, що наклеюються і не витримують дії високих температур
- З'єднані прибори або посуд
- Предмети з олова або міді
- Кришталь
- Сталеві предмети, що піддаються іржавінню
- Дерев'яні тарілки
- Вироби із синтетичних волокон

Обмежені у використанні

- Деякі види скла можуть потьмяніти після великої кількості миття
- Срібні та алюмінієві деталі під час миття часто втрачають колір
- Нанесені візерунки тьмяніють, якщо посуд часто мити у машині

Застереження до та після завантаження кошків машини

(Для покращення роботи посудомийної машини, дотримуйтеся представлених вказівок для завантаження. Характеристики та зовнішній вигляд полиць може відрізнятися залежно від моделі).

Видаліть надмірні залишки їжі. Розм'якшіть залишки засмаженої їжі зі сковорідки. Прополіскувати посуд під водою немає необхідності.

Розмістіть посуд у машині наступним чином:

1. такі предмети як чашки, склянки, каструлі/сковорідки кладуть догори дном.
2. вигнуті предмети або предмети із заглибленнями необхідно розміщувати навскіс, щоб вода могла стікати.
3. усі прибори встановлюються надійно, щоб вони не переверталися.
4. увесь посуд розставляють так, щоб розбризкувач миючого засобу міг легко повертатися під час миття.



ПРИМІТКА: дуже маленькі предмети не можна мити у посудомийній машині, тому що вони можуть випасти з кошика.

- Завантажуйте заглиблений посуд, такий як чашки, склянки, сковорідки тощо, заглибленням донизу, щоб всередині або на зовнішньому боці не збиралися вода.
- Посуд та прибори не повинні лежати всередині один одного або перекривати один одного.
- Щоб уникнути пошкодження склянок, вони не повинні торкатися один одного.
- Завантажте великий посуд, що найскладніше мити, у нижнє відділення.
- Верхнє відділення розроблено, щоб вміщати більш крихкий та легкий посуд, такий як склянки, чашки для чаю та кави.
- Ножі з довгим лезом, що стоять вертикально, становлять потенційну загрозу!
- Довгі та/або гострі прибори, такі як ножі для нарізання, потрібно розміщувати горизонтально у верхньому відділенні.
- Будь ласка, не перезавантажуйте машину. Це важливо для якісного миття та обґрунтованого споживання електроенергії.

Вивантаження посуду

Щоб вода не капала з верхнього відділення до нижнього, ми рекомендуємо спершу вийняти посуд з нижньої частини, а потім розвантажити верхню.

Спосіб завантаження посуду

Завантаження верхнього кошика

Верхній кошик розроблено для більш крихкого та легшого посуду, такого як склянки, чашки для кави та чаю, блюдця, а також тарілки, невеликі піали та плоскі ємності, якщо вони не занадто брудні). Розмістіть посуд та прибори, щоб вони не рухалися під потоком води.

Всередину

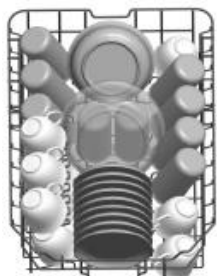

Будь ласка, пам'ятайте:

Каструлі, піали для сервірування тощо догори дном.

- Глибокі каструлі необхідно нахилити, щоб вода могла витікати з них.
- Нижнє відділення характеризується планками, що відгортаються, щоб ви могли вмістити ще більше посуду або посуд більшого розміру.

Завантаження нижнього кошика

Ми пропонуємо Вам розмістити великі та найбільш брудні предмети у нижнє відділення, зокрема каструлі, ковші, кришки, блюда для сервірування та піали, як показано на малюнку нижче. Бажано розмістити блюда для сервірування та кришки збоку, щоб вони не блокували обертання розбризкувача.

Всередину



Регулювання верхнього відділення

Висота верхнього кошика може регулюватися, щоб створити більше простору для великих приборів, як у верхньому, так і в нижньому кошиках. Висота верхнього кошика регулюється шляхом розміщення коліс на необхідній висоті планки. Довгі предмети, прибори для сервірування та салатів, ножі потрібно покласти на полицю, щоб вони не заважали обертанню розпилювача.

Нижнє положення

Верхнє положення



Колеса

Складання полиць для чашок

Для більш зручного розміщення каструль та ковшів відділення для чашок можна скласти, як показано на малюнку праворуч.

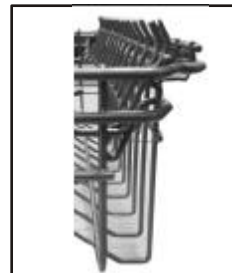
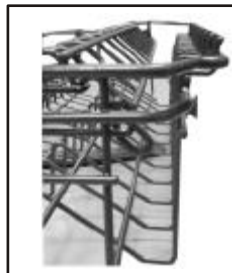

Складання зубців для чашок на нижньому кошику

Для більш зручного розміщення ковшів та каструль зубці для чашок можна згорнути, як показано на малюнку праворуч.



Відділення для столових приборів

Столові прибори необхідно розмістити у відповідному відділенні ручками донизу. Якщо решітка для приборів має бокові відділення, ложки можна розмістити окремо у відповідні отвори, дуже довгі прибори кладуть горизонтально у передній частині верхнього кошика, як показано на малюнку.



▲ ПОПЕРЕДЖЕННЯ!

- Не дозволяйте, щоб прибор виходив за межі верхньої частини.
- Гострі предмети завантажуються кінцем донизу!

Для особистої безпеки та якісного очищення розмістіть срібні прибори у кошик, забезпечуючи, щоб:

- вони не накладалися один на одного.
- срібні прибори розміщувалися ручкою донизу.
- однак ножі та інші потенційно небезпечні прибори потрібно розмістити ручкою догори.



6. Запуск програми миття

Таблиця відображення циклів миття

! ПРИМІТКА: ★) Означає потребу додати ополіскувач до контейнера

Програма	Інформація щодо вибору циклу	Опис циклу	Попередній /основний	Час роботи (хв..)	Потужність	Вода (л.)	Ополіскувач
P1 Інтенсив	Для сильно забрудненого посуду, а також ковші та каструлі звичайного забруднення із засохлими залишками їжі або без них	Попереднє замачування 50 Миття 60 Ополіскування Ополіскування Ополіскування 69 Сушіння	5/22.5г. 1 шт.	165	1.4	16.5	
P2 Стандарт	Для стандартного рівня забруднення, зокрема ковші, каструлі, склянки та злегка забруднені сковорідки.	Попереднє замачування (45) Миття (55) Ополіскування Ополіскування (66) Сушіння	5/22.5г. 1 шт.	175	1.1	13	
P3 ECO EN 50242	Це стандартна програма, вона підходить для очищення посуду стандартного забруднення, вона найбільш ефективна з точки зору споживання енергії та води Для такого типу посуду.	Попереднє замачування Миття (50) Ополіскування (58) Сушіння	5/22.5г. 1 шт.	205	0.69	9	
P4 Швидке миття	Коротке миття для злегка забрудненого посуду за короткий проміжок часу.	Миття (55) Ополіскування (50) Ополіскування (55)	20г.	30	0.7	10	
P5 Ополіскування	Цикл промивання посуду, який ви збираєтеся помити пізніше.	Попереднє миття		15	0,02	3,5	

ПРИМІТКА:

*EN 50242 : Ця програма становить пробний цикл. Інформація щодо порівняльного випробування відповідає EN 50242, зокрема:

Місткість: 9 наборів
Розташування верхнього кошику: верхні колеса на планках
Налаштування ополіскування: 6
P1:0.45вт; Pо:0.30вт.
Режим очікування протягом 30 хв

Увімкнення приладу

Початок циклу миття

- Витягніть нижній та верхній кошики, завантажте посуд та поставте їх назад. Рекомендується завантажувати спочатку нижній кошик, а тоді верхній (див. розділ «Завантаження посудомийної машини»).
- Налійте миючий засіб (див. Розділ «Сіль, миючий засіб та ополіскувач»).
- Вставте вилку до розетки. Енергопостачання здійснюється на рівні 220-240 В зм. току/50 Гц, специфікації розетки передбачають наступний показник 10А 250 В. зм. току. Упевніться, що водопостачання увімкнено до максимального тиску.
- Закрийте дверцята, натисніть кнопку УВІМКН./ВИМКН., щоб увімкнути прилад.
- Натисніть кнопку програм, програми миття змінюватимуться у наступній послідовності: P3-P4-P5-P1-P2

Якщо програму обрано, загориться відповідний індикатор. Тоді натисніть кнопку Запуск/Перезапуск, машина почне роботу. [P1-Інтенсив, P 2-Стандарт, P3-ECO, P4-Скло, P4-швидке миття, P5-ополіскування]

Якщо програму обрано, загориться відповідний індикатор. Тоді закрийте дверцята, і машина запуститься.

→ → → → → → → →

Зміна програми

Вихідні умови:

- 1 Цикл миття, що запущено, можна змінити, тільки якщо він працює протягом нетривалого часу. В іншому випадку миючий засіб може вже надійти до машини, а прилад – уже набрати воду.
Якщо так, контейнер для миючого засобу потрібно знову наповнити (див. Розділ «Завантаження миючого засобу»)
- 2 Відкрийте дверцята, натисніть кнопку Програми та утримуйте більше 3 секунд, машина залишиться в режимі очікування, тоді ви зможете змінити програму на необхідні налаштування циклу (див. розділ «Запуск циклу миття»).

ПРИМІТКА:

Якщо ви відкриєте дверцята протягом циклу миття, машина призупинить роботу. Світловий індикатор програми перестане миготіти, а звуковий сигнал звучатиме щохвилини, доки ви не закриєте дверцята. Після того, як ви закриєте дверцята, машина продовжуватиме роботу через 10 секунд.



Забули завантажити деякий посуд?

Посуд, про який ви забули, можна додати у будь-який момент, доки не відкриється контейнер з миючим засобом.

1. Трохи відкрийте дверцята
2. Після того, як розпилювач припинить обертатися, ви можете повністю відкрити дверцята.
3. Додайте посуд, про який ви забули.
4. Закрийте дверцята
5. Посудомийна машина запуститься через 10 секунд.

Наприкінці циклу миття

Коли робочий цикл завершено, звуковий сигнал звучатиме протягом 8 секунд, а потім припиниться. Вимкніть прилад, використовуючи кнопку УВІМКН./ВИМКН., перекрийте водопостачання та відкрийте дверцята посудомийної машини. Почекайте декілька хвилин перед тим, як розвантажувати машину, щоб не виймати посуд та прибори, доки вони ще гарячі і можуть швидко розбитися. Посуд також краще сохнутиме.

■ Вимкніть посудомийну машину

Програмний індикатор увімкнено, але він не миготить. Тільки у такому випадку програма вважається завершеною.

1 Відкрийте дверцята. Вимкніть машину, натиснувши кнопку УВІМКН./ВИМКН.

2. Перекрийте кран водопостачання!

■ Обережно відкрийте дверцята.

Гарячий посуд більш вразливий до биття. Таким чином, посуду потрібно охолонути протягом близько 15 хвилин перед тим, як виймати його з машини.

Відкрийте дверцята посудомийної машини, залиште їх відкритими та зачекайте декілька хвилин перед тим, як витягнути посуд. Таким чином, він буде прохолоднішим і швидше висихатиме.

■ Розвантажте посудомийну машину

Вологість у середині машини є нормальним явищем.

Витягніть посуд з нижнього кошика, а потім з верхнього. Таким чином вода не капатиме з верхнього кошика на посуд у нижньому.

ПОПЕРЕДЖЕННЯ!

Відкривати дверцята під час миття небезпечно, тому що ви можете обпектися гарячою водою.



7. Обслуговування та очищення

Система фільтрів

Фільтр попереджає потрапляння залишків їжі або інших об'єктів усередину насосу. Залишки їжі можуть заблокувати фільтр, тоді їх потрібно видалити.

Система фільтрів складається з фільтра первинного очищення плоского (головного) фільтра та мікрофільтра (фільтра тонкого очищення).

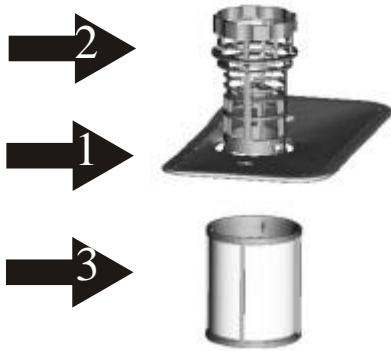

Головний фільтр

Частки їжі та бруду, що потрапляють до цього фільтра, подрібнюються спеціальним потоком нижнього розпилювача та змиваються до системи каналізації.

Фільтр первинного очищення

Більші об'єкти, такі як частини кісток або скла, які можуть заблокувати злив, потрапляють до фільтра первинного очищення. Щоб видалити об'єкти, які потрапляють до цього фільтра, легко стисніть кран зверху фільтра та витисніть їх.

Фільтр тонкого очищення

Цей фільтр затримує залишки бруду та їжі в області збору відходів, він попереджає подальші відкладення на посуді протягом циклу миття.

Система фільтрів

Фільтр ефективно відділяє частки їжі від води для миття, що дозволяє повторно її використовувати під час миття. Для досягнення кращих результатів миття фільтр потрібно регулярно очищувати. Тому доцільно видаляти частки їжі з фільтрів після кожного циклу миття шляхом промивання полу округлого фільтра та чаші під водою. Щоб вийняти фільтр, потягніть за ручку чаші та виведіть її у вертикальну позицію.

⚠ ПОПЕРЕДЖЕННЯ!

Посудомийну машину не дозволяється використовувати без фільтрів. Неналежа заміна фільтра може знизити якість роботи приладу та пошкодити посуд і прибори.



Крок 1 [↑] Поверніть фільтр проти годинникової стрілки,



Крок 2 [↑] Підніміть фільтр, щоб витягти його

⚠ ПРИМІТКА: За умови дотримання кроків 1 та 2 процедури, систему фільтрів можна витягти. Систему фільтрів можна встановити назад у зворотному порядку.

Зауваження:

- огляньте фільтри на предмет блокування після кожного використання машини.
- відкрутивши фільтр первинного очищення, ви зможете витягнути всю систему фільтрів. Видаліть залишки їжі та промийте фільтри під водою.

⚠ Примітка: усю систему фільтрації необхідно очищати раз на тиждень.

Очищення фільтра

Щоб очистити первинний фільтр та фільтр тонкого очищення, використовуйте спеціальну щітку. Повторно зберіть деталі фільтра, як показано на малюнку на останній сторінці, вставте систему фільтрації назад до машини, розмістивши її на своєму місці та натисніть на неї.

⚠ ПОПЕРЕДЖЕННЯ! Під час чищення фільтрів не стукайте по них. В іншому випадку фільтри можуть зігнутися, а характеристики посудомийної машини погіршаться.

Догляд за посудомийною машиною

Контрольну панель можна очистити, використовуючи дещо вологу тканину.

Після очищення переконайтеся, що фільтри належним чином висохли.

Для зовнішньої частини використовуйте віск для полірування.

Ніколи не використовуйте гострі предмети, металеві губки або абразивні засоби для чищення будь-яких деталей машини.

Очищення дверцят



Щоб очистити краї дверцят, використовуйте тільки м'яку, вологу тканину. Щоб уникнути проникнення води до замку на дверцятах та електричних компонентів, не використовуйте розпилювач.

⚠ ПОПЕРЕДЖЕННЯ!

- Ніколи не застосовуйте спрей для очищення панелі дверцят, оскільки це може пошкодити механізм закриття дверцят та електричні деталі.
- Абразивні агенти або паперові рушники не можна використовувати через ризик виникнення подряпин або плям на поверхні нержавіючої сталі

Захист проти заморожування

Будь ласка, вживайте заходів проти заморожування взимку. Кожного разу після циклу миття, будь ласка, виконайте наступні дії:

1. вимкніть електропостачання до посудомийної машини.
2. вимкніть водопостачання та від'єднайте вхідну трубу від клапана для пропуску води.
3. виведіть воду з вхідної труби та клапана. (використовуйте каструлю для збору води)
4. повторно з'єднайте вхідну трубу з клапаном.
5. витягніть фільтр вниз та використовуйте губку, щоб зібрати воду.

▲ ПРИМІТКА: Якщо посудомийна машина не може працювати через лід, будь ласка, зверніться до професійних експертів зі служби підтримки.

Очищення розпилювача

Необхідно регулярно очищувати розпилювач через те, що хімічні речовини з жорсткої води можуть заблокувати розпилювач та опори.

Щоб зняти верхній розпилювач, утримуйте гайку, поверніть важіль за годинниковою стрілкою, щоб витягти розпилювач.

Щоб зняти нижній розпилювач, потягніть його догори.

Промийте розпилювач у теплій мильній воді та використовуйте щітку для очищення. Замініть його після ретельного ополіскування.

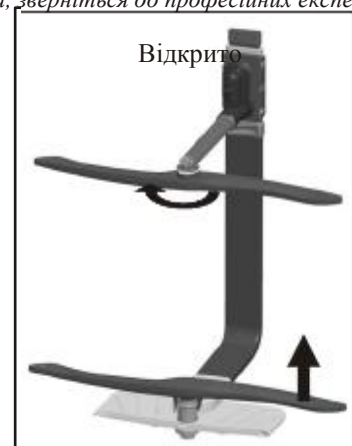

Як підтримувати посудомийну машину у гарному стані

■ Після кожного миття

Після кожного миття вимикайте водопостачання до приладу, залиште дверцята дещо відкритими, щоб волога та запахи не залишалися всередині.

■ Витягніть вилку

■ Перед очищенням або обслуговуванням завжди витягайте вилку з розетки.

■ Жодних розчинників або абразивного чищення

Щоб очистити зовнішні та гумові деталі машини, не застосовуйте розчинники або абразивні засоби для чищення. Використовуйте тільки тканину з теплою мильною водою. Щоб видалити плями або патьоки з внутрішніх поверхонь, використовуйте вологу тканину та трохи оцту або засоби для чищення, спеціально розроблені для посудомийної машини.

■ Якщо машина не використовується протягом тривалого часу

Рекомендується, запустити цикл роботи порожньої машини, потім витягніть вилку з розетки, вимкніть водопостачання та залиште дверцята злегка відкритими. Це допоможе механізму для закриття довше функціонувати та не дозволить з'явитися неприємному запаху всередині приладу.

■ Пересування приладу

Якщо прилад необхідно пересунути, намагайтеся утримати машину у вертикальному положенні. Якщо це необхідно, її можна покласти на зворотний бік

■ Герметизація

Одним з факторів утворення неприємних запахів є те, що залишки їжі застрягають у компонентах для герметизації. Щоб цього уникнути, потрібно періодично очищувати такі механізми вологою губкою.

8. Інструкція із встановлення

Розміщення приладу

Розмістіть прилад у потрібному місці. Задній бік повинен спиратися на стіну, а стінки приладу – прилягати до шаф або стін. Посудомийну машину оснащено механізмами для з'єднання із системою водопостачання та шлангами для сливу, що розміщуються ліворуч або праворуч, щоб полегшити встановлення машини.

Вирівнювання приладу

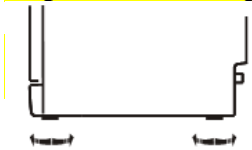

Коли прилад встановлено на одному рівні, висоту машини можна змінити шляхом регулювання ніжок.

Щодо з'єднання з електромережею

ПОПЕРЕДЖЕННЯ!

Для особистої безпеки:

- Не використовуйте подовжувач або адаптер для приладу;
- За жодних обставин не відрізайте та не вилучайте заземлення;
- З'єднання від шнура.

Вимоги до електропостачання

Будь ласка, подивіться на таблицю з паспортними даними, щоб дізнатися номінальну напругу, та з'єднайте посудомийну машину із джерелом енергії.

Використовуйте необхідний запобіжник 10 А, запобіжник з відтермінованою дією або переривач ланцюга, що обслуговуватиме тільки цей прилад.

З'єднання з електромережею

Забезпечте належне заземлення перед використанням приладу

Переконайтеся, що напруга і частота мережі, відповідає тим, що зазначені в таблиці. Тільки вставте вилку в електричну розетку, що належним чином заземлена. Якщо електричний роз'єм, до якого повинен бути підключений прилад не підходить до вилки, замініть розетку, але не використовуйте адаптери та т.п., оскільки вони можуть привести до перегріву і згоряння.

З'єднання з системою постачання холодної води



З'єднайте шланг із системою постачання холодної води через конектор з різьбою $\frac{3}{4}$ дюйма, переконайтеся, що його надійно закріплено. Якщо труби нові або використовувалися протягом тривалого часу, дозвольте воді стекти, щоб побачити, що вона чиста. Якщо таких заходів не вжито, існує ризик, що отвір буде заблоковано, а прилад пошкоджено.

ПОПЕРЕДЖЕННЯ! Будь-ласка, використовуйте відповідний кран.

З'єднання шлангів для водовідведення

Вставте зливний шланг в зливну трубу з мінімальним діаметром 40 мм, або направте його в раковину, переконавшись в тому, щоб уникнути його вигину або гофрування. Верхня частина шланга повинна бути не менше 1000 мм.



Як зливати надлишок води зі шлангів

Якщо раковина знаходиться на 1000 вище від підлоги, надлишок води не можна зливати безпосередньо до раковини. Потрібно злити надлишок води зі шлангів до миски або іншого відповідного контейнера, що розташовується ззовні та нижче, ніж раковина.

Отвір для зливу води

Приєднайте шланг для водовідведення. Шланг для зливу необхідно правильно під'єднати, щоб уникнути витіку води. Переконайтесь, що вхідний шланг не згинається або не здавлюється.

Подовжувач для шлангу

Якщо вам потрібен подовжувач шлангу, переконайтесь, що ви використовуєте схожий шланг для зливу. Він має бути не довшим, ніж 4 метри; в іншому випадку якість миття може знизитися.

З'єднання сифону

Вставте шланг для зливу до труби з мінімальним діаметром 40 мм., або пустіть воду до раковини, забезпечивши відсутність скручування або стискання. Верхня частина шланга повинна бути меншою 1000 мм.

Запуск машини

Наступні пункти необхідно перевірити до запуску посудомийної машини.

1 Машина повинна стояти рівно та належним чином фіксуватися.

2 Вхідний клапан відкритий.

3 У місці з'єднання немає витіку.

4 Дроти міцно з'єднані.

5 Енергопостачання увімкнено.

6 Шланги для постачання води та водовідведення скріплені.

Усі матеріали для пакування та друковані матеріали необхідно вийняти з машини

Увага: Після встановлення, будь ласка, переконайтесь, що ви дотримуетесь інструкцій у керівництві.
Зміст керівництва дуже корисний для користувачів.

9.Рекомендації щодо установки та усунення несправностей

Перед тим, як зателефонувати до службт підтримки

Перегляньте схеми на наступних сторінках, що може допомогти вам обійтися без звернення до служби обслуговування.

Проблема	Можливі причини	Заходи з усунення
Машина не запускається	Зламався запобіжник, або спрацював переривач ланцюга	Замініть запобіжник або перевстановіть переривач ланцюга. Усуньте будь-які прилади, що включені до того самого ланцюга, що й машина.
	Машина не підключена до джерела енергії.	Переконайтеся, що машина увімкнена, а дверцята надійно закриті. Переконайтеся, що шнур належним чином включено до розетки.
	Низький тиск водопостачання	Перевірте, щоб водопостачання було з'єднано належним чином, а воду – відкрито.
	Дверцята посудомийної машини не належним чином закриті.	Переконайтеся, що ви належно закрили та зафіксували дверцята.
Технічні проблеми Вода не відходить з машини	Шланг для водовідведення зігнуто	Перевірте шланг для водовідведення.
	Забився фільтр	Перевірте фільтр первинного очищення (див. Розділ «Очищення фільтру»).
	Забилася раковина на кухні	Перевірте раковину на кухні, щоб переконатися у якості зливу. Якщо проблема у раковині, вам скоріше знадобиться сантехнік, а не спеціаліст з ремонту посудомийних машин.
Піна усередині	Неналежний миючий засіб	Використовуйте тільки спеціальні засоби для посудомийної машини, щоб уникнути надмірної піни. Якщо так відбувається, відкрийте машину та зачекайте, поки бульбашки розійдуться. Додайте 1 галон холодної води. Закрийте та зафіксуйте дверцята, потім оберіть потрібний цикл. Посудомийна машина прогонить воду на першому етапі. Відкрийте дверцята, коли машина зіллє воду та перевірте, чи зникли бульбашки. За необхідності повторіть вказані дії від початку.
	Ополіскувач розлився	Відразу витріть ополіскувач, що розлився.
Виникнення плям усередині	Використано миючий засіб з барвниками	Упевніться, що до складу миючого засобу не входить барвник.
Загальні проблеми Біла плівка на внутрішній поверхні	Мінералізація через жорсткість води	Щоб очистити внутрішню поверхню, використайте вологу губку з миючим засобом для посудомийної машини, одягнувши гумові рукавиці. Ніколи не використовуйте інші засоби для чищення, окрім передбачених для посудомийної машини через ризик виникнення надмірної піни або бульбашок.
На приборах з'явилася іржа.	Відповідні прибори вразливі до корозії.	
	Після додавання солі не було запущено програму миття. Залишки солі потрапили до циклу миття.	Запускайте програму швидкого миття без посуду в машині, без функції Турбо (за наявності) після додавання солі.
	Фіксація кришки пом'якшувача ослабла.	Перевірте кришку. Забезпечте належну фіксацію.
Шум Стукання у машині	Розбризкувач б'ється об один з предметів посуду.	Перервіть програму та переставте посуд так, щоб він не заважав обертанню розбризкувача.
Брязкання у машині	Предмети посуду у машині не зафіксовано належним чином.	Перервіть програму та переставте посуд.
Стукання у трубах водопостачання	Це може спричинитися встановленням на місці або перерізом труби.	Це не впливає на функціонування машини. Якщо виникають сумніви, зв'яжіться з кваліфікованим сантехніком.

Проблема	Можливі причини	Заходи з усунення
Незадовільні результати миття Посуд належно не вимивається	Посуд невірно завантажено	Див. розділ «Завантаження кошиків посудомийної машини»
	Програма недостатньо потужна.	Оберіть більш інтенсивну програму. Див. «Таблиця циклів миття»
	Недостатньо миючого засобу.	Використовуйте більше миючого засобу або замініть його.
	Посуд блокує рух розпилювача.	Переставте посуд, щоб розпилювач міг вільно обертатися.
	Система фільтрів в основі відділення для миття забруднена або встановлена некоректно. У такий спосіб може блокуватися розпилювач.	Очистіть та/або правильно встановіть систему фільтрів. Очистіть систему розпилювача. Див. «Очищення розпилювача».
Тьмяність скла	Результат дії м'якої води та надмірної кількості миючого засобу	Використовуйте менше миючого засобу, якщо у вас м'яка вода, оберіть коротший цикл миття скла для очищення приборів.
Чорні або сірі сліди на посуді	Алюмінієві прибори увійшли в контакт з посудом.	Використайте м'який абразивний очищувач, щоб усунути такі сліди.
Миючий засіб частково залишається у контейнері	Посуд блокує контейнер з миючим засобом.	Належним чином, завантажте посуд.
Посуд незадовільно висихає Посуд не висихає	Неналежне завантаження	Завантажте посуд згідно з інструкціями.
	Мало ополіскувача	Збільшіть кількість ополіскувача/додайте ополіскувача до контейнеру.
	Посуд надто рано вийняли з машини	Не виймайте посуд відразу після миття. Трохи відкрийте дверцята, щоб могла вийти пара. Розвантажте посудомийну машину, коли посуд на дотик тільки злегка теплий. Витягніть посуд з нижнього кошика. Це не дозволить воді з верхнього відділення капати на посуд.
	Обрано невірну програму	У межах коротшої програми температура миття нижча. Це також знижує якість миття. Оберіть програму довшого миття.
	Використання приборів з низькоякісним покриттям	Злиття води з такого посуду ускладнюється. Посуд або прибори такого типу не підходять для миття у посудомийній машині.

Коди помилок

Коли виникають збої, прилад відображатиме коди помилок, щоб попередити користувача:

Коди	Значення	Можливі причини
P5 Індикатор часто миготить	Більш тривалий вхід	Вентилі закриті, надходження води обмежено, або тиск занадто низький.
P3 Індикатор часто миготить	Переповнення	Одна з деталей приладу протікає
P4 та P5 індикатори часто миготять	Не досягається необхідна температура	Відмова нагрівального елемента
P2, P3 та P5 часто миготять	Неналежне з'єднання	Зафіксовано нехарактерні дані протягом 20 сек., індикатор змінюється. Без жодних заходів він повернеться до норми після сигналу відновлення.

У випадку надмірного потоку, вимкніть основне джерело водопостачання перед тим, як дзвонити до служби обслуговування.

Якщо на дні залишається вода через переповнення або витік, воду необхідно видалити перед запуском посудомийної машини.

ПОПЕРЕДЖЕННЯ!



Технічна інформація

with the door closed - із закритими дверцятами

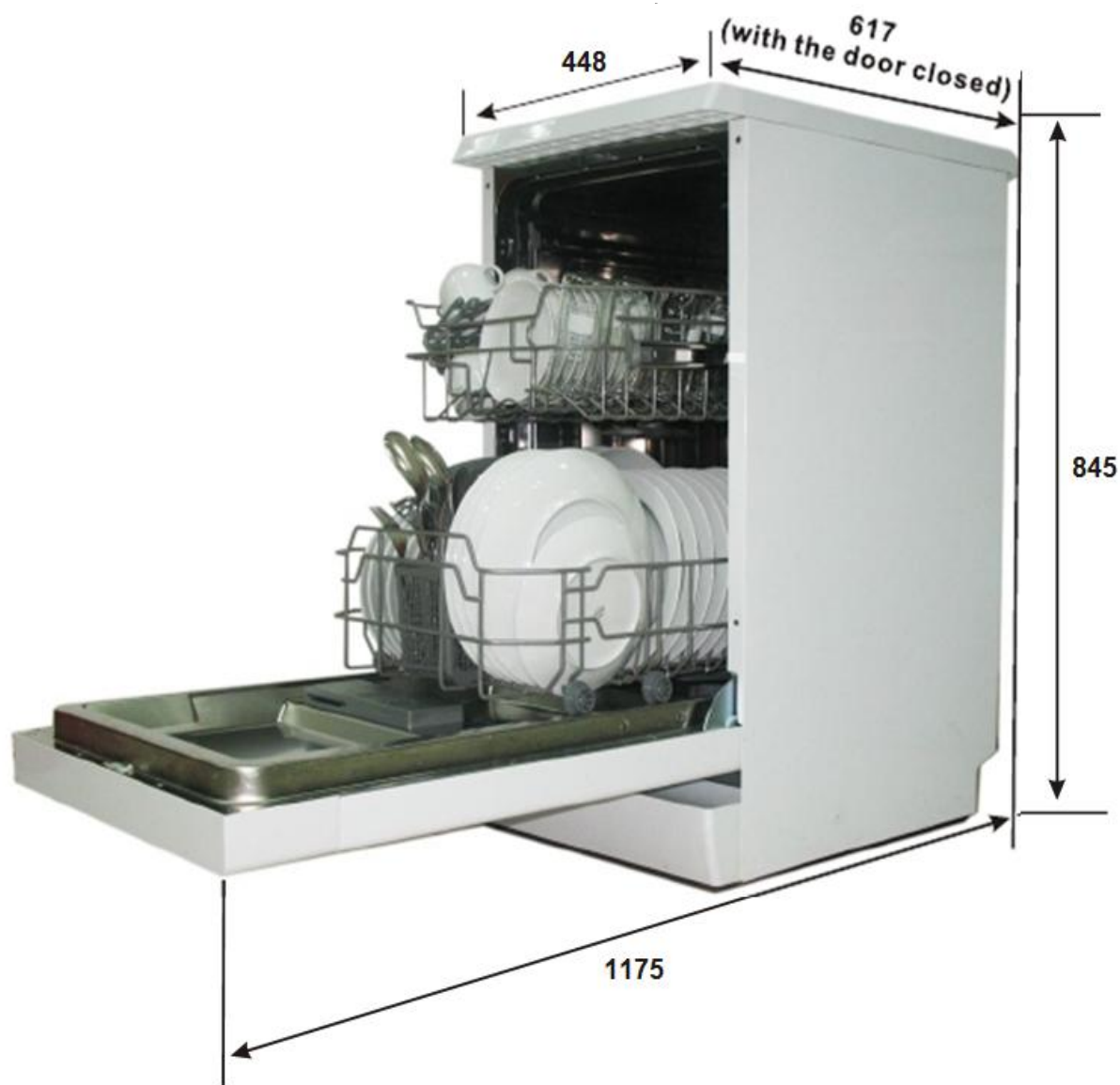

Висота:	845мм.
Ширина :	448 мм.
Глибина:	617мм.(із зачиненими дверцятами)
Тиск води:	0.04-1.0МПа
Енергопостачання:	Див. таблицю з даними
Потужність:	9 наборів посуду

Технічний паспорт

Виробник	CANDY
Тип/Опис	CDP 2L952W-07. CDP 2L952X-07
Стандартна кількість наборів	9
Клас енергоефективності ¹	A
Споживання води під час звичайного циклу миття	9 літрів
Споживання енергії під час звичайного циклу миття	0.69 кВт
Споживання енергії у неробочому режимі	0.3 Вт.
Споживання енергії в режимі очікування	0.45 Вт.
Клас ефективності миття ²	A
Клас ефективності сушіння	A
Стандартний цикл очищення ²	ECO 45
Тривалість програми стандартного циклу миття	205 хв.
Рівень шуму	49 дБ(А) 1 пВт
Встановлення	Стоїть окремо
Може бути вбудовано	Так
Висота	84.5 см.
Ширина	44.8 см.
Глибина (зі з'єднувальними елементами)	61,7 см.
Споживання електроенергії	1930 Вт.
Номінальна напруга/частота	230 В~ 50 Гц.
Тиск води (поток)	0.4-10 бар = 0.04-1 МПа

ПРИМІТКА

- 1 A (максимальна ефективність) - G (найнижча ефективність)
- 2 Ця програма підходить для очищення посуду стандартного рівня забруднення, вона оптимальна з точки зору енергоспоживання та споживання води для такого типу посуду.

Завантаження кошиків згідно з En50242:

1.Верхнє відділення:

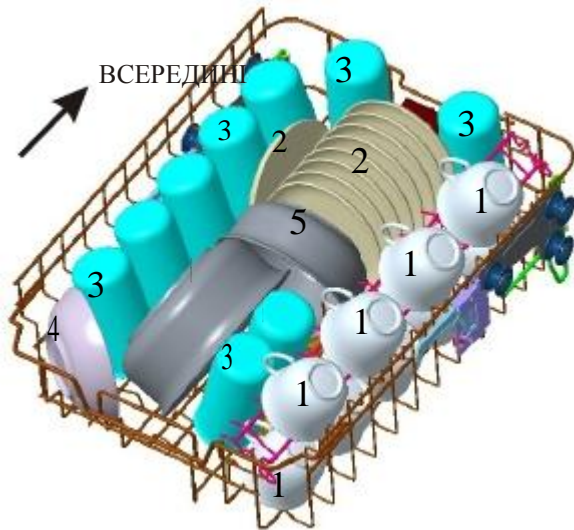

2.Нижнє відділення:

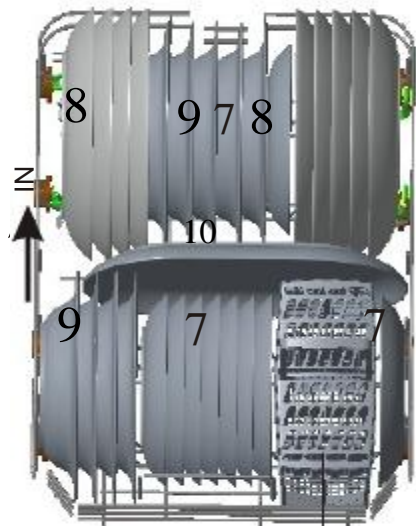

Відділення для столових приборів

3.Кошик для столових приборів:



→ ВСЕРЕДИНІ



Інформація щодо порівняльних тестів згідно з EN 50242

Місткість: 9 наборів посуду

Розташування верхнього кошика: нижнє

Програма: ECO

Налаштування ополіскувача: 6

Налаштування пом'якшувача: НЗ