

















POWER ON YOUR ENERGY

КОНДИЦІОНЕР СПЛІТ-СИСТЕМА ІНСТРУКЦІЯ З ЕКСПЛУАТАЦІЇ

**AC 0708 CH, AC 0908 CH, AC 1208 CH,
AC 1808 CH, AC 2408 CH, AC 0718 CHW,
AC 0918 CHW, AC 1218 CHW,
ACI 0918 CHW, ACI 1218 CHW,
ACI 1819 CHW, ACI 2419 CHW,
ACI 0988 CHW*, ACI 1288 CHW*,
ACI 1888 CHW*, ACI 2488 CHW***



ЗМІСТ

	Застереження _____	03
	Застереження та рекомендації при установці _____	03
	Застереження та рекомендації користувачу _____	04
	Застереження і обмеження щодо використання _____	05
	Назви деталей _____	06
	Дисплей внутрішнього блоку _____	08
	Робота в аварійному режимі і функція автоматичного відновлення роботи _____	09
	Пульт дистанційного керування _____	10
	Режими роботи _____	14
	Автоматичний захист кондиціонера _____	23
	Керівництво з установки кондиціонера _____	24
	Утримання і технічне обслуговування _____	35
	Усунення несправностей _____	36
	Обмеження відповідальності _____	37

*З інструкцією по використанню функції Wi Fi можна ознайомитись на веб-сайті ERGO за посиланням:

<https://ergo-ua.com/img/products/1777549/2574669.pdf>



У відповідності з політикою компанії по вдосконаленню продукції зовнішні параметри, розміри, технічні якості і аксесуари даного приладу можуть бути змінені без додаткового сповіщення.

Будь ласка, уважно прочитайте цю інструкцію перед використанням кондиціонера.

ЗАСТЕРЕЖЕННЯ

ЗАСТЕРЕЖЕННЯ ТА РЕКОМЕНДАЦІЇ ПРИ УСТАНОВЦІ

- Перед установкою і використанням приладу вивчіть даний посібник
- Не допускайте дітей в робочу зону під час установки внутрішнього і зовнішнього блоків. Це небезпечно.
- Упевніться, що основа зовнішнього блоку надійно закріплена.
- Упевніться, що повітря не потрапляє в систему холодоагента і перевірте, чи немає витoku холодоагента під час переустановки кондиціонера.
- Після установки кондиціонера, запустіть пробний робочий цикл і зафіксуйте операційні показники.
- Використовувати кондиціонер можна тільки з запобіжником відповідного за максимальною силою споживаного струму потужності, або з іншим захисним пристроєм.
- Переконайтеся, що напруга мережі відповідає заявленій напрузі в паспорті приладу. Вимикач і роз'єм електроживлення повинні утримуватися в чистоті. Вставляйте вилку в розетку правильно і до кінця, щоб уникнути ризику удару струмом або загоряння за поганого контакту.
- Упевніться, що вилка підходить до розетки, якщо не підходить — замініть розетку.
- Легкозаймисті рідини (спирт і т. п.) і балони, які перебувають під тиском (наприклад, аерозолі) тримайте на відстані не менше ніж 50 см від приладу.
- Якщо прилад використовується в приміщенні, де відсутня можливість провітрювання, слід вжити заходів щодо запобігання витoku газоподібного холодоагента, оскільки це спричиняє небезпеку пожежі.
- Пакувальний матеріал може використовуватися для повторної переробки. Кондиціонер, який відпрацював свій термін, слід доставити в центр по утилізації відходів.
- Користуйтеся кондиціонером строго в відповідності до даної інструкції. В даному керівництві не передбачено всіх можливих ситуацій і умов експлуатації, тому будьте обережні при використанні, установці і технічному обслуговуванні даного приладу.

- Прилад повинен бути встановлений згідно з відповідними місцевими нормами.
- При ремонті і обслуговуванні даног приладу кондиціонер слід відключити від джерела струму.



ЗАСТЕРЕЖЕННЯ ТА РЕКОМЕНДАЦІЇ КОРИСТУВАЧУ

- Не намагайтеся встановлювати кондиціонер самостійно, зверніться до кваліфікованого фахівця.
- Чистка та технічне обслуговування повинні здійснюватися фахівцем. У будь-якому випадку, перед чищенням і технічним обслуговуванням прилад слід відключити від мережі.
- Переконайтесь, що напруга мережі відповідає заявленій напрузі в паспорті приладу. Вимикач і роз'єм електроживлення повинні утримуватись в чистоті. Вставляйте вилку в розетку правильно і до кінця, щоб уникнути ризику удару струмом або займання за поганого контакту.
- Не виймайте вилку з розетки при ввімкненому приладі, оскільки це може викликати іскріння і, відповідно створити небезпеку пожежі.
- Не залишайтеся під прямим потоком холодного повітря тривалий час. Тривале знаходження під прямим потоком холодного повітря може становити небезпеку для здоров'я. Будьте особливо обережні при використанні кондиціонера в приміщеннях з дітьми, літніми або хворими людьми.
- Якщо з приладу з'явився дим або запах гару, негайно відключіть прилад з мережі і зверніться до сервісного центру.
- Продовження експлуатації такого приладу може призвести до пожежі або ураження електричним струмом.
- Ремонт повинен проводитися авторизованим сервісним центром виробника. Неправильно проведений ремонт може створити загрозу здоров'ю користувача (ураження електричним струмом і т. п.)
- Даний прилад призначений для кондиціонування житлових приміщень і не повинен бути використаний для інших цілей, таких як: сушіння одягу, охолодження продуктів і т. п.
- Пакувальний матеріал може використовуватися для повторної переробки. Відпрацювавши свій термін кондиціонер слід доставити в центр по утилізації відходів.
- Приладом слід користуватися, встановивши повітряний фільтр. Використання кондиціонера без відповідного фільтра може призвести до накопичення пилу на внутрішніх частинах приладу та виникненню поломок.
- Користувач повинен забезпечити установку приладу фахівцем, який зобов'язаний заземлити прилад у відповідності з діючими нормами і підключити термомагнітне реле вимкнення електропостачання.

- Відключіть автоматичний вимикач якщо Ви не маєте наміру використовувати прилад тривалий час. Потік повітря повинен бути спрямований правильно.
- Заслінки слід направити вниз при режимі обігрівання і вгору при режимі охолодження.
- Вибір оптимальної температури вбереже прилад від можливих пошкоджень.



ЗАСТЕРЕЖЕННЯ І ОБМЕЖЕННЯ ЩОДО ВИКОРИСТАННЯ

- Забороняється згинати, тягнути і стискати електропровід, оскільки це може призвести до його пошкодження. Пошкоджений електропровід може привести до удару струмом та до займання. Пошкоджений електропровід може бути замінений тільки фахівцем.
- Не використовуйте подовжувачі або групу модулів.
- Забороняється торкатися приладу босими ногами, або коли руки та інші частини тіла мокрі або вологі.
- Не загороджуйте канали впускання або випуску повітря внутрішнього і зовнішнього блоків.
- Загородження цих каналів призводить до зниження продуктивності кондиціонера і можливим поломкам та пошкодженням.
- Забороняється модифікування приладу.
- Не встановлюйте і не використовуйте прилад в середовищі, що містить газ, нафту, сірку або поруч з джерелами тепла.
- Цей пристрій не призначено для використання людьми (включаючи дітей) з обмеженими фізичними або розумовими можливостями, обмеженими можливостями органів чуття, або не володіють необхідними знаннями та досвідом. Експлуатація в таких випадках можлива тільки під наглядом, або самостійно, після детального інструктажу, проведеного особами, що відповідають за безпеку таких людей.
- Забороняється вставати на прилад, класти на його поверхню важкі або гарячі предмети.
- Не залишайте відкритими двері та вікна при включеному приладі.
- Не спрямовуйте потік повітря на рослини та тварин.
- Оберегайте прилад від контакту з водою. Електрична ізоляція може бути пошкоджена, що призведе до удару струмом.

- Не вставляйте в прилад палиці та інші предмети. Це може призвести до пошкоджень.
- Не слід дозволяти дітям гратися з приладом. Пошкоджений електропровід повинен бути замінений виробником, його представником або фахівцем, щоб уникнути можливого ризику.



НАЗВИ ДЕТАЛЕЙ

ВНУТРІШНІЙ БЛОК

№	Найменування
1	Передня панель
2	Фільтр
3	Додатковий фільтр (якщо встановлений)
4	Світлодіодний дисплей
5	Приймач сигналу
6	Кришка клемної колодки
7	Плазмодгенератор (тільки в інверторних та серії XX18)
8	Дефлектори
9	Аварійна кнопка
10	Паспортна табличка внутрішнього блоку
11	Заслонка
12	Пульт дистанційного керування

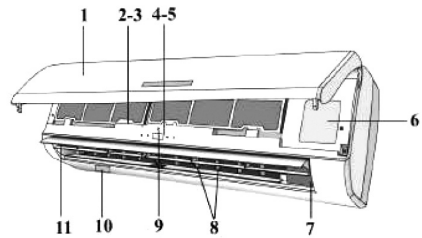

ЗОВНІШНІЙ БЛОК

№	Найменування
13	Решітка виходу повітря
14	Паспортна табличка зовнішнього блоку
15	Кришка
16	Вентиль для газу
17	Вентиль для рідини

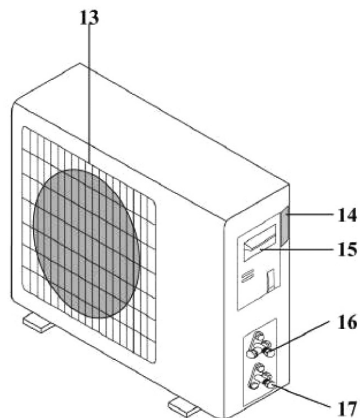

Настінний кондиціонер



- Кондиціонер складається з двох або більше частин, з'єднаних між собою мідними трубами (ізольованими належним чином) і електричним проводом.
- Внутрішній блок встановлюється на стіну приміщення.
- Зовнішній блок встановлюється на підлогу або на стіну з допомогою кронштейна.
- Технічні дані кондиціонера знаходяться на паспортних табличках внутрішнього і зовнішнього блоків.
- Пульт дистанційного керування призначений для більш простого і швидкого користування кондиціонером.

Примітка: наведені тут малюнки лише в загальних рисах відповідають приладу. Зовнішній вигляд придбаного приладу та його частин може відрізнятися.

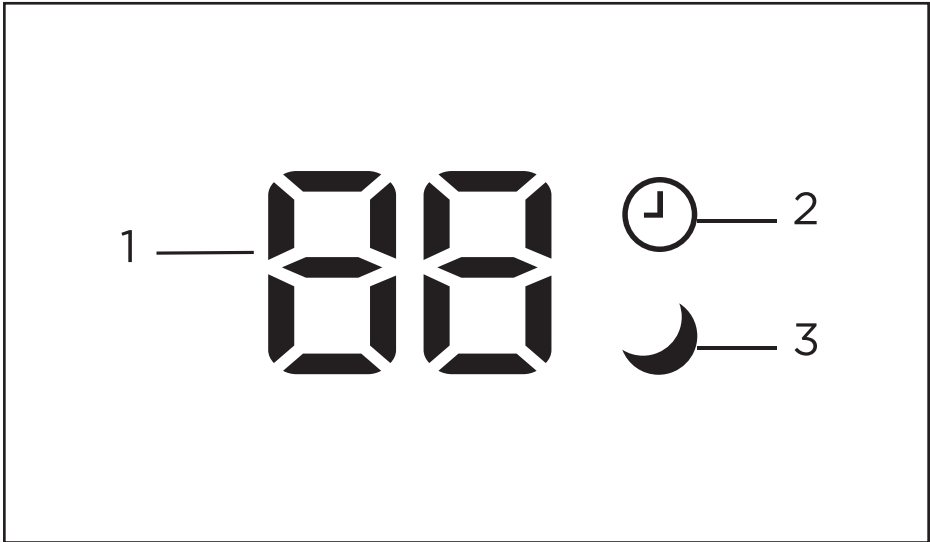

ДИСПЛЕЙ ВНУТРІШНЬОГО БЛОКУ



№	Індикатор		Призначення індикатора
1	Дисплей		Показує встановлену температуру за Цельсієм або Фаренгейтом, а також час спрацьовування таймеру
2	Індикатор режиму сну		Показує, чи знаходиться кондиціонер в режимі сну
3	Індикатор режиму таймер		Показує, чи знаходиться кондиціонер в режимі таймер



Зовнішній вигляд і розташування вимикачів і індикаторів у різних моделях може відрізнятися, але їх призначення однаково.



РОБОТА В АВАРІЙНОМУ РЕЖИМІ І ФУНКЦІЯ АВТОМАТИЧНОГО ВІДНОВЛЕННЯ РОБОТИ

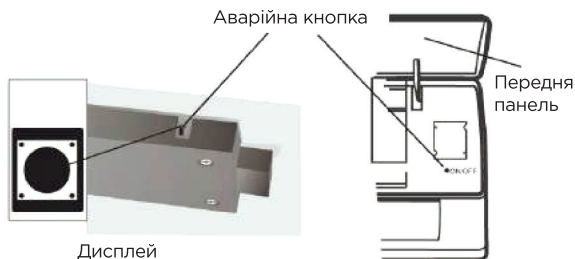

Аварійна кнопка в деяких моделях розташована в правій частині блока під передньою панеллю.

Функція автоматичного відновлення роботи

Виробник передбачив функцію автоматичного відновлення роботи приладу. Ця функція дозволяє кондиціонеру зберігати діючі налаштування після відключення електроенергії або падіння напруги в мережі. Щоб відключити функцію автоматичного відновлення роботи потрібно виконати наступні дії:

1. Вимкніть кондиціонер і відключіть його від мережі.
2. Включаючи прилад в мережу, тримайте натиснутою аварійну кнопку.
3. Тримайте натиснутою аварійну кнопку не менше 10 секунд, поки не почуєте чотири коротких сигнали. Це означає, що функція автоматичного відновлення роботи відключена.
 - Щоб включити функцію автоматичного відновлення роботи здійснюйте аналогічні дії поки не почуєте три коротких сигнали.

Робота в аварійному режимі

Якщо пульт дистанційного керування втрачено, виконайте наступні дії: Підніміть передню панель щоб досягти аварійної кнопки кондиціонера.

1. При одноразовому натисканні аварійної кнопки (один сигнал) кондиціонер буде працювати в режимі посиленого охолодження.
2. При двократному натисканні аварійної кнопки (два сигнали) кондиціонер буде працювати в режимі посиленого обігрівання.
3. Щоб відключити блок, натисніть на кнопку ще раз (один довгий сигнал). Після 30 хвилин роботи в посиленому режимі, кондиціонер переходить в автоматичний режим роботи.

Автоматичний режим описаний на сторінці 14.



Зовнішній вигляд і розташування аварійної кнопки у різних моделях може відрізнятись, але її призначення однакове.

Примітка: зовнішній статичний тиск теплових насосів у всіх моделей дорівнює 0 Па.



ПУЛЬТ ДИСТАНЦІЙНОГО КЕРУВАННЯ

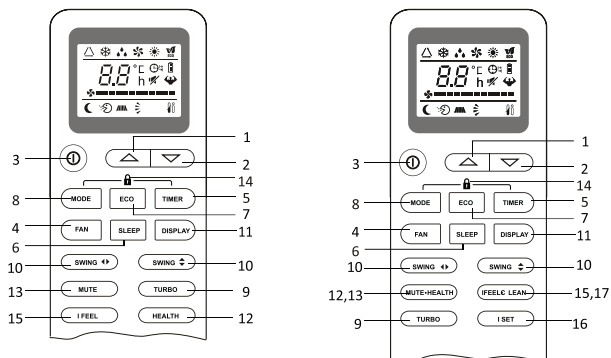

№	Кнопка	Призначення
1	▲ (TEMP UP)	Збільшення температури або часу на одну одиницю
2	▼ (TEMP DN)	Зменшення температури або часу на одну одиницю
3	● (ON/OFF)	Увімкнення / вимкнення кондиціонера
4	FAN	Вибір швидкості вентилятора авто/низька/середня/висока
5	TIMER	Встановлення таймеру увімкнення / вимкнення
6	SLEEP	Активація режиму сну
7	ECO	Увімкнення / вимкнення функції, яка дозволяє пристрою автоматично налаштовувати роботу для економії енергії
8	MODE	Вибір режиму роботи
9	TURBO	Увімкнення / вимкнення функції TURBO, для досягнення бажаної температури у найкоротший час
10	SWING	Увімкнення / вимкнення повороту дефлекторів
11	DISPLAY ◀▶	Увімкнення / вимкнення дисплею
12	HEALTH	Увімкнення / вимкнення іонізатору або плазмогенератору (за наявності)
13	Mute	Увімкнення / вимкнення функції «Без звуку»
14	(MODE+TIMER)	Однотимчасне натискання кнопок MODE+TIMER вмикає / вимикає функцію блокування пульта
15	I FEEL	Увімкнення / вимкнення функції I FEEL (за наявності)
16	ISET	Увімкнення / вимкнення функції I SET (за наявності)
17	CLEAN	Увімкнення / вимкнення функції CLEAN (за наявності)

























Зовнішній вигляд і деякі функції пульта керування можуть відрізнятися у різних моделях. Форма і розташування кнопок та індикаторів можуть відрізнятися у різних моделях, але їх функції однакові. Внутрішній блок кондиціонера підтверджує виконання дії звуковим сигналом.

Дисплей пульта дистанційного керування Значення символів рідкокристалічного екрана дисплея



№	Символ	Призначення
1	△ або	Індикатор автоматичного режиму
2		Індикатор охолодження
3		Індикатор осушення
4		Індикатор «робота тільки вентиляції»
5		Індикатор нагрівання
6		Індикатор отримання сигналу
7		Індикатор вимкнення таймера
8		Індикатор включення таймера
9	AUTO 	Індикатор автоматичного включення вентиляції
10		Індикатор низької швидкості вентилятора
11		Індикатор середньої швидкості вентилятора
12		Індикатор високій швидкості вентилятора

13	QUIET або  або  або  або 	Індикатор режиму сну
14		Індикатор комфортного сну (додатковий)
15		Індикатор «I feel [я відчуваю]» (додатковий)
16	 або  або  або 	Індикатор обертання заслінок
17		Індикатор обертання заслінок і дефлекторів
18	 або TURBO або POWERFUL або 	Індикатор SUPER [Максимально]
19	 або  або HEALTHY або 	Індикатор HEALTHY [Оздоровчий режим]
20	 або ECO або 	Індикатор ECO [Економічний режим]
21		Індикатор ANTI-MILDEW [Анти-цвіль]
22	 або 	Індикатор батареї живлення
23	88:88	Індикатор годин
24		Індикатор режиму «Без звуку»

Первинні інструкції

Як вставляти батарейки

Зніміть кришку з батарейного відсіку, зсунувши її в напрямку, вказаному стрілкою. Вставте нові батарейки так, щоб (+) і (-) батарейки були розташовані вірно. Закрийте батарейний відсік кришкою, зсунувши її на колишнє місце.

 Використовуйте 2 батареї типу LRO 3 AAA на 1,5 В. («мізинчикові»). Не використовуйте акумуляторні батарейки. Старі батарейки замінюються на нові при зниженні яскравості дисплея. Використані батарейки повинні утилізуватися відповідно до норм країни використання.

 **Пояснення до малюнка 1:** При первинному встановленні або заміні батарейок ПДК зверніть увагу на двоярний перемикач, розташований під задньою кришкою.

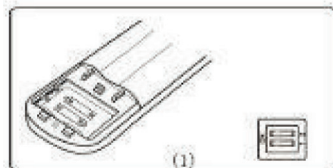
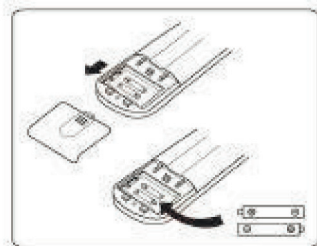

Положення дворядного перемикача	Значення
°C	Дисплей налаштований на шкалу Цельсія
°F	Дисплей налаштований на шкалу Фаренгейта
Cool [Холод]	Пульт налаштований на режим охолодження
Heat [Тепло]	Пульт налаштований на режим нагрівання

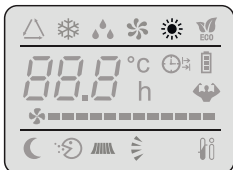
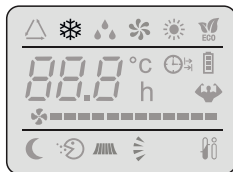

УВАГА: Після налаштування положення перемикача батарейки слід вийняти і знову зробити описані вище дії.

Пояснення до малюнка 2:

При первинній установці або заміні батарейок слід налаштувати ПДК. Це дуже просто: як тільки установка батарейок закінчена, символи ❄️ (охолодження) і ☀️ (нагрівання) почнуть блимати. При натисканні будь-якої кнопки під час появи на екрані іконки режиму обігрівання, ПДУ налаштовується на режим обігрівання.



УВАГА: Коли пульт налаштований на режим охолодження, активація функції нагрівання в моделях, оснащених тепловим насосом буде неможлива. При необхідності активації функції нагрівання слід вийняти батарейки і повторити описані вище дії.

1. Направляйте ПДК на кондиціонер
2. Між ПДК і приймачем сигналу кондиціонера не повинно бути ніяких зайвих предметів.
3. Не залишайте ПДК під прямими сонячними променями
4. Зберігайте ПДК на відстані не менше 1 м. від телевізора та інших електроприладів.

Рекомендації по розміщенню і використанню ПДК (при його наявності): ПДК може бути розміщений на спеціальній настінній підставці.

Підставка для ПДУ

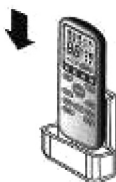
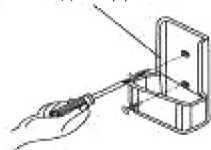



РЕЖИМИ РОБОТИ

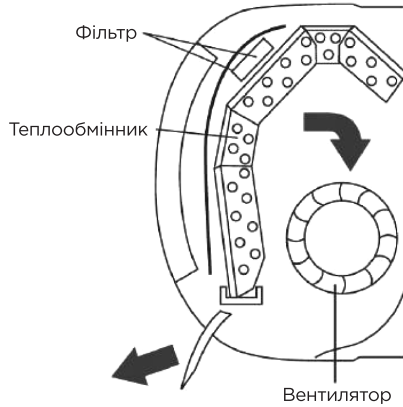

Кондиціонер призначений для створення комфортної для людей температури в приміщенні. Кондиціонер може охолоджувати і осушувати повітря (а також обігрівати — в моделях, оснащених тепловим насосом), працюючи повністю автоматично.

Повітря потрапляє всередину кондиціонера за допомогою вентилятора через решітку передньої панелі і проходить через фільтр, очищаючись від забруднень. Потім повітря направляється в теплообмінник, де він охолоджується і осушується, або нагрівається. Напрямок струменя повітря регулюється заслінками, що рухаються вгору і вниз і які можна вручну зрушити вліво або вправо за допомогою вер-тикальних дефлекторів.

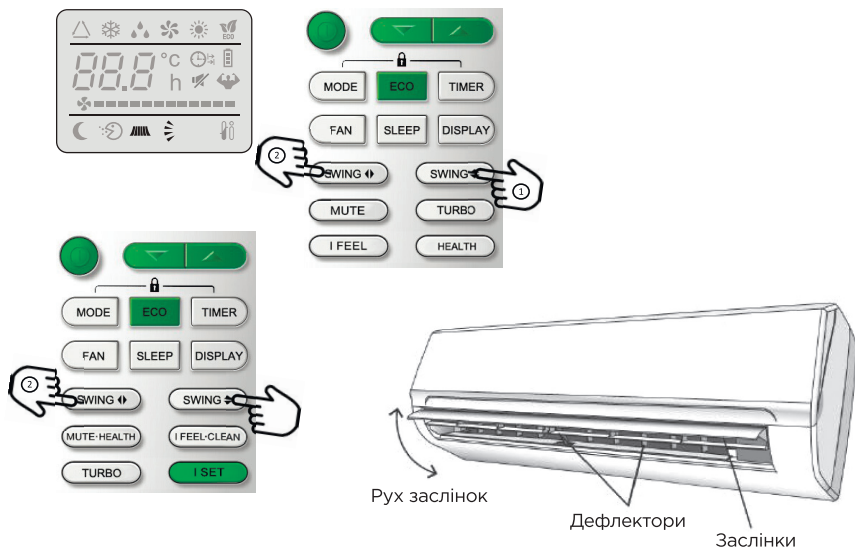

Контроль напрямку повітряного потоку



Повітряний потік що виходить рівномірно розподіляється по приміщенню. Можна вибрати оптимальний напрямок повітряного потоку. Кнопка «SWING» (1) приводить в дію вертикальні заслінки і повітряний потік прямує вгору або вниз. Для того, щоб забезпечити рівномірний розподіл повітряного потоку по кімнаті: в режимі охолодження розташуйте заслінки горизонтально; в режимі нагріву розгорніть заслінки вниз, так як тепле повітря піднімається. Для направлення повітряного потоку вправо або вліво, необхідно скористатися дефлекторами, що знаходяться під заслінкою. їх можна можна налаштувати вручну. Або (опціонально) за допомогою кнопки «SWING» (2).

⚠ Зміну положення дефлекторів виконувати тільки при вимкненому приладі!

ОБЕРЕЖНО!

Ніколи не намагайтеся налаштувати вручну положення заслінок, оскільки це може призвести до пошкодження складного і крихкого механізму!

НЕБЕЗПЕЧНО!

Не вставляйте пальці, або будь-які предмети в повітряний отвір! Лопаті вентилятора, обертаються на великій швидкості і можуть призвести до травм!

Режим охолодження



Функція охолодження дозволяє кондиціонеру охолоджувати кімнату і, в той же час, зменшує вологість повітря. Щоб активувати функцію охолодження (COOL), тримайте натиснутою кнопку MODE до появи на екрані символу ❄️ (COOL).

Режим охолодження активується натисканням кнопок зі стрілками. Також з їх допомогою можна встановити більш низьку температуру, ніж у приміщенні.

Для більш ефективної роботи кондиціонера, налаштуйте температуру (1), швидкість (2), напрямок повітряного потоку (3) натисканням відповідних кнопок.

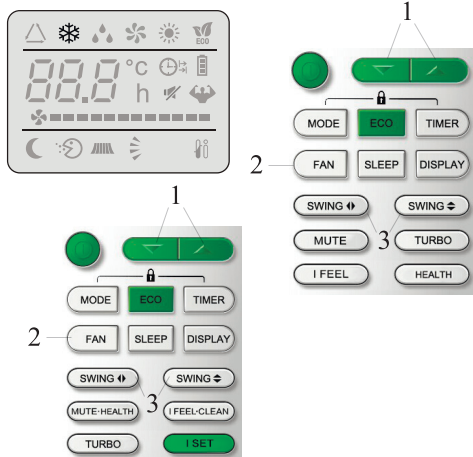

Режим нагрівання



Функція нагрівання дозволяє кондиціонеру нагрівати повітря.

Щоб активувати функцію нагрівання (HEAT), тримайте натиснутою кнопку MODE до появи на екрані символу ☀️ (HEAT).

Режим нагрівання активується натисканням кнопок зі стрілками. Також з їх допомогою можна встановити більш високу температуру, ніж у приміщенні.

Для більш ефективної роботи кондиціонера, налаштуйте температуру (1), швидкість (2), напрямок повітряного потоку (3) натисканням відповідних кнопок.

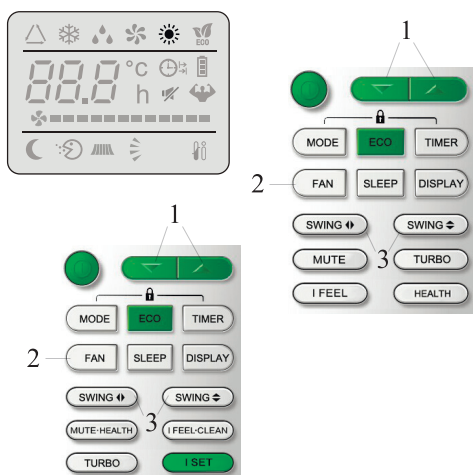

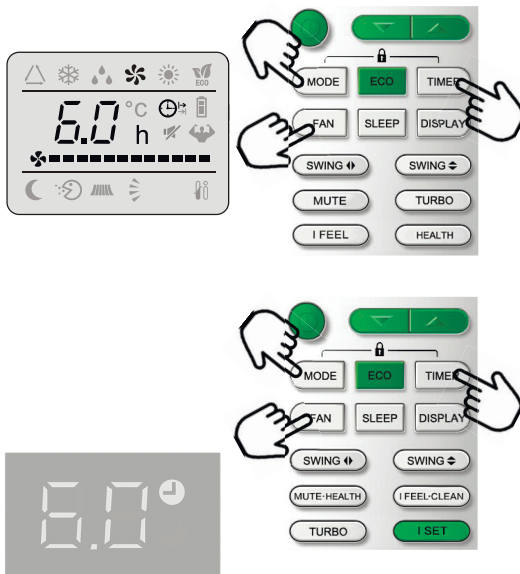

Дисплей внутрішнього блоку

Режим таймера - Таймер увімкнений



Використовується для автоматичного увімкнення кондиціонера. Запрограмувати час увімкнення можна тільки при вимкненому приладі. Натисніть кнопку TIMER [Таймер], встановіть потрібну температуру натисканням кнопок зі стрілками, знову натисніть кнопку TIMER, задайте необхідну час за допомогою кнопок зі стрілками, натискайте кнопки зі стрілками до тих пір, поки на екрані не з'явиться значення часового проміжку, відповідного часу від моменту установки таймера до бажаного моменту початку роботи кондиціонера.

ВАЖЛИВО!

До установки бажаного часу включення приладу, налаштуйте бажаний режим включення за допомогою кнопки MODE [режим] (2) і швидкість вентилятора за допомогою кнопки FAN [вентилятор]. Вимкніть кондиціонер (за допомогою кнопки ON / OFF).

Примітка: щоб скасувати встановлену функцію, потрібно ще раз натиснути кнопку TIMER. Примітка: при відключенні електроенергії потрібно заново встановити таймер.

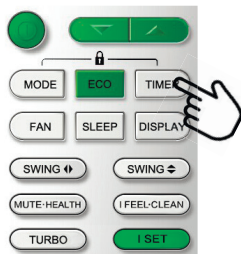
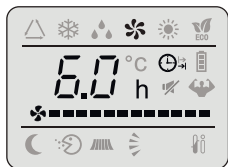

Дисплей внутрішнього блоку

Режим таймера - Таймер вимкнений



Використовується для автоматичного вимкнення кондиціонера. Запрограмувати час вимикання можна тільки при увімкненому приладі. Натисніть кнопку TIMER [Таймер], задайте необхідний час за допомогою кнопок зі стрілками. Натискайте кнопки зі стрілками до тих пір, поки на екрані не з'явиться значення часового проміжку, відповідного часу від моменту установки таймера до бажаного моменту завершення роботи кондиціонера.

Примітка: щоб скасувати встановлену функцію, потрібно ще раз натиснути кнопку TIMER. Примітка: при відключенні електроенергії потрібно заново встановити таймер.

Примітка: Коли час встановлено вірно, функція Таймера може бути задана з кроком в півгодини.

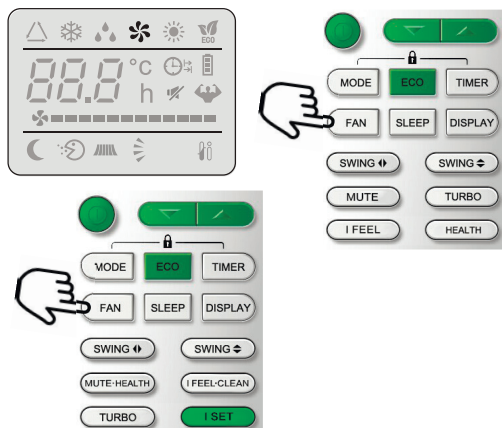

Режим вентилятора



При роботі в режимі вентилятора, кондиціонер просто вентилює приміщення. Для установки режиму вентилятора, натисніть кнопку FAN до появи на дисплеї значка . При натисканні кнопки FAN швидкість обертання вентилятора змінюється в такій послідовності: низька / середня / висока / автоматична. У пам'яті кондиціонера зберігається швидкість, яка була встановлена в попередніх режимах роботи. В автоматичному режимі кондиціонер самостійно вибирає швидкість обертання вентилятора і режим роботи (охолодження або обігрівання).

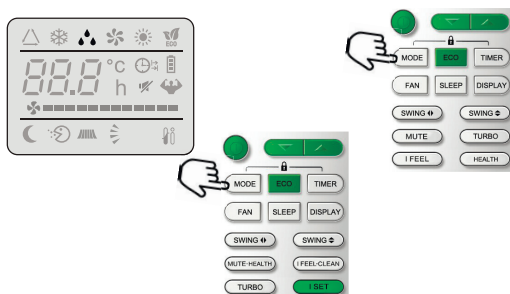

Режим осушення



За допомогою цієї функції знижується вологість повітря, і створюються більш комфортні умови. Для установки режиму осушення, натисніть кнопку MODE [режим] до появи на екрані символу  (DRY). Функція автоматично змінює цикли охолодження і вентилювання.

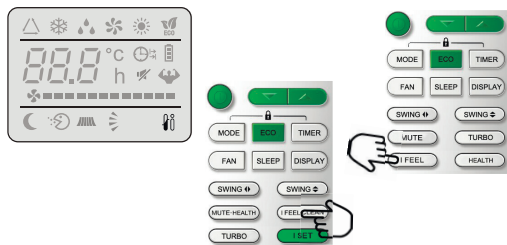

Режим I FEEL



Для увімкнення режиму роботи I FEEL, тримайте натиснутою кнопку I FEEL на ПДК. На дисплеї з'явиться символ 

Під час роботи цього режиму активується додатковий температурний сенсор, який розташований в ПДК і визначає температуру в режимі реального часу, для того щоб кондиціонер налаштував температуру більш точно.

Функція I FEEL автоматично вимкнеться при досягненні зазначеної температури або через 2 години - в залежності від того, яка подія настане раніше.

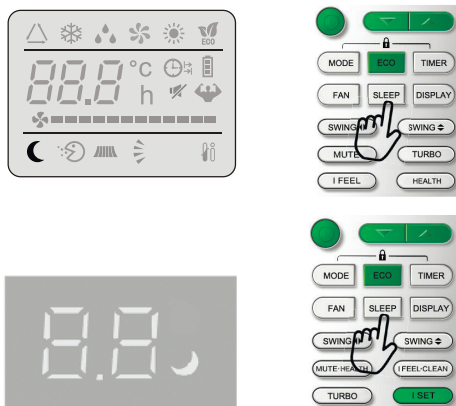

Режим сну



Для активації режиму сну, натисніть кнопку SLEEP на пульті до появи на дисплеї символу .

Функція «режим сну» автоматично налаштовує температуру в приміщенні для створення комфортних умов для сну. в режимі охолодження або осушення, встановлена температура буде автоматично підніматися на 1 °C кожні 60 хвилин. Всього температура підніметься на 2 °C за 2 години.

У режимі нагрівання встановлена температура буде поступово знижуватися й знизиться на 2 градуси С протягом перших 2 годин роботи. Після 10 годин роботи в режимі сну кондиціонер автоматично відключається.

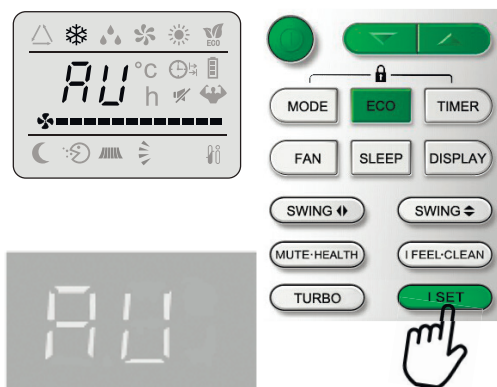

Дисплей внутрішнього блоку

Режим I SET (Опціонально)

У будь-якому з режимів ОХОЛОДЖЕННЯ/НАГРІВАННЯ/ВЕНТИЛЯТОР/ОСУШЕННЯ відрегулюйте температуру, швидкість обертання вентилятора і положення заслонок за власним бажанням, потім натисніть і утримуйте кнопку «I SET» більше 3 секунд, поки на дисплеї з'явиться повідомлення «AU», а дисплей почне світитися, пульт ДУ запам'ятає ці налаштування. Ви можете скинути ці налаштування, повторивши процедуру.

У будь-якому з режимів ОХОЛОДЖЕННЯ/НАГРІВАННЯ/ВЕНТИЛЯТОР/ОСУШЕННЯ натисніть кнопку «I SET», щоб активувати цю функцію, кондиціонер буде працювати на ваших улюблених налаштуваннях, і ви побачите миготливий індикатор «AU» на пульті ДУ. Для виключення цієї функції натисніть ще раз кнопку «I SET».

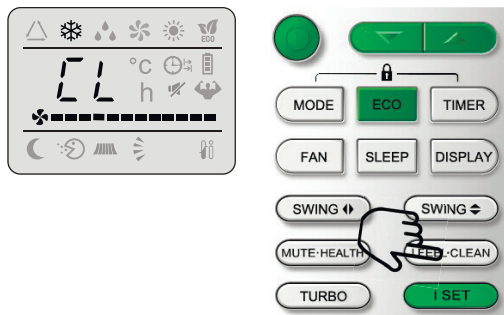

Дисплей внутрішнього блоку

Режим Self-Clean (Опціонально)

Ця функція допомагає прибрати бруд, бактерії і т. д. з випаровувача. Натисніть кнопку «CLEAN» для вибору цієї функції в будь-якому режимі, і на дисплеї внутрішнього блоку буде відображатися «CL».

Ця функція буде працювати близько 30 хвилин і повернеться до режиму, встановленого перед вибором функції.

Ви можете натиснути «ON / OFF» або «Mode», щоб скасувати цю функцію під час її використання. Ви почуєте 2 звукових сигнали, коли робота функції буде завершена або скасована.

Це нормально, якщо під час цього функціонального процесу є певний шум, так як пластикові матеріали розширюються при нагріванні і стискаються при охолодженні.

Рекомендується використовувати цю функцію за наступних умов навколишнього середовища, щоб уникнути неполадок: температура в приміщенні менше +30 °С, температура на вулиці від +5 до +30 °С. Рекомендується використовувати цю функцію кожні 3 місяці.



АВТОМАТИЧНИЙ ЗАХИСТ КОНДИЦІОНЕРА

Для кондиціонерів, розрахованих на умови клімату Т1

№	Режим	
1	Нагрівання	Вулична температура вище 24 °С
		Вулична температура нижче -7 °С (в інверторного типу -15 °С) (-20 °С кондиціонерах серії XX88)
		Температура в приміщенні вище 27 °С
2	Охолодження	Вулична температура вище 43 °С
		Температура в приміщенні нижче 21 °С
3	Осушення	Температура в приміщенні нижче 18 °С

Для кондиціонерів, розрахованих на умови клімату Т3 (тропіки)

№	Режим	
1	Нагрівання	Вулична температура вище 24 °С
		Вулична температура нижче -7 °С (-15 °С інверторного типу) (-20 °С кондиціонерах серії XX88)
		Температура в приміщенні вище 27 °С
2	Охолодження	Вулична температура вище 53 °С
		Температура в приміщенні нижче 21 °С
3	Осушення	Температура в приміщенні нижче 18 °С

Після виключення і перезавантаження або після зміни режиму в процесі роботи, кондиціонер не включається негайно. У зв'язку з функцією захисту компресора, включення можливе тільки після трьох хвилин.



КЕРІВНИЦТВО З УСТАНОВКИ КОНДИЦІОНЕРА

Вибір місця установки

Внутрішній блок

- Встановіть внутрішній блок кондиціонера на надійну стіну, яка не піддається вібраціям.
- Отвори впуску й випуску повітря не повинні бути чим-небудь затулени: повітря повинне вільно поширюватися по кімнаті.
- Не встановлюйте блок поруч із джерелом тепла, пара або займистого газу.
- Встановлюйте прилад поруч з електричною розеткою.
- Не встановлюйте прилад у місці, де він буде під впливом дії прямих сонячних променів.
- Встановлюйте кондиціонер таким чином, щоб відстань між внутрішнім і зовнішнім блоком була мінімальною.
- Встановлюйте прилад так, щоб можна було здійснювати злив води.
- Регулярно перевіряйте коректну роботу приладу. Залиште відстань між приладом та стіною або стелею, як показано на малюнку.
- Встановіть внутрішній блок так, щоб фільтр був в зоні легкої досяжності.

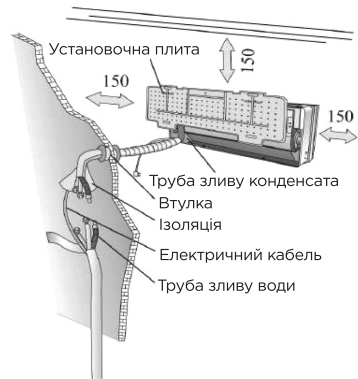

Зовнішній блок

- Не встановлюйте зовнішній блок поряд з джерелами тепла, пари або займистого газу.
- Не встановлюйте блок в занадто вітряних або запилених місцях.
- Не встановлюйте блок там, де ходять люди. Виберіть місце, де вихід повітря і шум не буде заважати сусідам.
- Уникайте установки блоку там, де він буде під впливом дії прямих сонячних променів (в іншому випадку використовуйте додатковий захист приладу, який, однак, не повинний перешкоджати вільному впуску й випуску повітря).
- Залиште відстань між приладом і фасадом, як показано на малюнку, щоб забезпечити вільну циркуляцію повітря.

Мінімальні відстані до стін, стелі та інших предметів (в мм.)

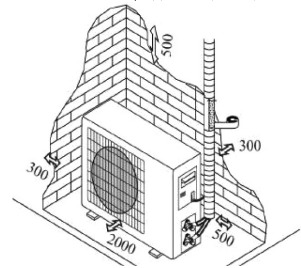

- Підберіть для зовнішнього блоку стійке і безпечне місце.
- Якщо зовнішній блок віbruє під час роботи, підкладіть під нього гумову підкладку.

Схема установки



Установка кондиціонера може здійснюється тільки фахівцями. Покупець повинен упевнитися в наявності у компанії з установки спеціаліста відповідної кваліфікації і досвіду.

Установка внутрішнього блоку

Перед початком установки вирішите, де будуть розташовуватися внутрішній і зовнішній блоки, враховуючи так само і відстані, які слід залишити між кондиціонером і стіною, стелею і будь-якими предметами.



Внутрішній блок встановлюється безпосередньо в бажаній кімнаті. Уникайте установки внутрішнього блоку в коридорах і прохідних приміщеннях.



Внутрішній блок встановлюється на висоті не менше 2,5 метрів від підлоги.

Для установки необхідно:

Кріплення настановної плити

1. За допомогою нівеліра забезпечте точну горизонтальність і вертикальність осей настановної плити.
2. Просвердліть в стіні отвори діаметром 32 мм.
3. Вставте в отвори пластикові анкери.
4. За допомогою хрестоподібних гвинтів (саморізів) закріпіть настановний щит на стіні.
5. Перевірте надійність кріплення настановної плити.

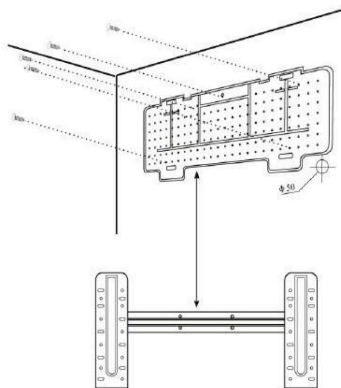

Примітка: форма настановної плити може відрізнятися від представленої на малюнку, але установка проводиться аналогічно.

Свердління отвору в стіні для труби

1. Виберіть місце в стіні для свердління отвору для труби (при необхідності), враховуючи розташування настановної плити.
2. Вставте гнучкий фланець в отвір в стіні для підтримання його чистоти й збереження. Отвір повинен мати легкий нахил назовні. Примітка: зливна труба також повинна мати нахил назовні щоб уникнути протікання.

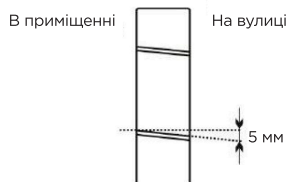

Електричні з'єднання — внутрішній блок

1. Підніміть передню панель
2. Зніміть кришку, як показано на малюнку (відгвинтивши гвинт або зламавши гачки).
3. Схема електричних з'єднань дається на правій частини блоку під передньою панеллю.
4. З'єднайте кабель з клеюю гвинтовим кріпленням, відповідно з номерами, дотримуючись правила техніки безпеки.
5. Кабель, що з'єднує внутрішній і зовнішній блоки, повинен бути для зовнішнього використання.
6. Розетка повинна знаходитися в зоні досяжності, щоб при необхідності прилад можна було відключити від мережі.
7. Слід забезпечити надійне заземлення.
8. Якщо силовий кабель пошкоджено, зверніться до сервісного центру для виконання його заміни. Примітка: кабель і приєднані до головної друкованої плати внутрішнього блоку виробником, згідно з моделлю кондиціонера без клемної колодки.

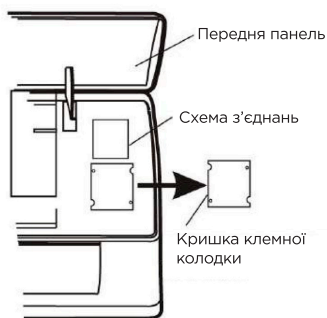

Монтаж труб для циркуляції холодоагента

Труби можуть йти в одному з напрямків, позначеному цифрами на малюнку. Якщо труба йде в напрямку 1 або 3, зробіть різакон проріз у жолобі з боку внутрішнього блоку. Ведіть труби у напрямку до отвору в стіні і зв'яжіть разом за допомогою ізоляційної стрічки мідні труби, зливну трубу і електрокабель. Зливна труба повинна при цьому розташовуватися внизу, щоб вода могла вільно стікати.

З'єднання труб

Не знімайте з труби ковпачок перед монтажем, щоб уникнути попадання всередину вологи або забруднень. Якщо труба часто піддається згинанню або розтягуванню, вона втратить свою гнучкість. Не слід згинати трубу більше трьох разів в одному місці.

Розвертайте згорнуту трубу, обережно розпрямляючи її, як показано на малюнку.

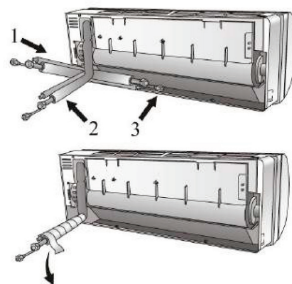

Розгортання з'єднувальної труби

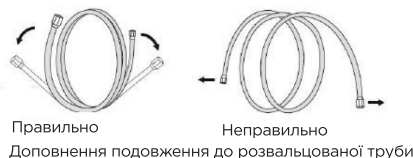

Правильно Неправильно
Доповнення подовження до розвальцованої труби

З'єднання з внутрішнім блоком

1. Видаліть ковпачок з труби внутрішнього блоку (переконайтеся, що всередині немає бруду)
2. Вставте конусну гайку і встановіть фланець на самий кінець з'єднувальної труби.
3. Закріпіть з'єднання за допомогою двох гайкових ключів, працюючи в протилежних напрямках. Дренаж конденсату внутрішнього блоку.

Дренаж конденсату внутрішнього блоку

Дренаж конденсату внутрішнього блоку необхідний для успішного монтажу.

1. Встановіть зливний шланг під трубою, намагаючись не створювати сифон.
2. Зливний шланг повинен бути нахилений для забезпечення зливу.
3. Не згинайте зливний шланг, не залишайте його висіти, не звертайте і не опускайте його кінець в воду. Якщо до зливного шлангу додано подовження, упевніться, в тому, що місце з'єднання має ізоляцію.
4. Якщо труби йдуть вправо, електрокабель та зливний шланг мають бути обмотані ізоляційною стрічкою і прикріплені на задній частині блоку до труб.



Гайковий ключ з обмеженням по обертovому моменту



Правильно



Неправильно

Неправильно

- 1) Вставте з'єднання труб у відповідний отвір
- 2) Натисніть, щоб приєднати труби до основи.

Монтаж внутрішнього блоку

Після монтажу труб, виконаного у відповідності з інструкціями, проведіть сполучні кабелі. Встановіть зливну трубу, потім обмотайте труби, кабелі і зливну трубу ізолюючим матеріалом.

1. Підготуйте труби, кабелі і зливний шланг.
2. Обмотайте сполучні частини труб ізоляцією, захистивши зверху вініловою плівкою.
3. Проведіть зв'язані труби, кабелі та зливну трубу через отвір в стіні і надійно закріпіть внутрішній блок на верхній частині настановної плити.
4. Плотно притисніть нижню частину внутрішнього блоку до настановної плити.

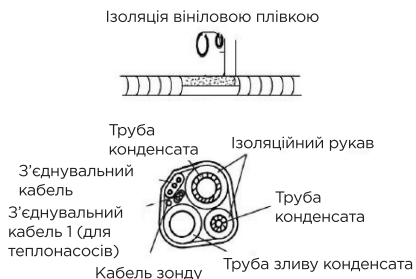

Монтаж зовнішнього блоку

Зовнішній блок повинен бути встановлений на міцну і надійну стіну та міцно закріплений. Перед приєднанням труб і кабелів слід: вибрати оптимальне розташування на стіні, передбачивши простір для зручності технічного обслуговування.

Прикрутіть кронштейн до стіни за допомогою анкерів, підбір яких залежить від типу стіни.

Використовуйте більшу кількість анкерів, ніж зазвичай потрібно для такої ваги, щоб уникнути вібрування в ході роботи і щоб забезпечити надійне кріплення кондиціонера надовго.

Блок повинен бути встановлений відповідно до обмежень та правил Вашої країни.



Дренаж конденсату зовнішнього блоку (тільки для моделей з теплонасосом)

Конденсат і лід, що утворився в зовнішньому блоці може бути виведений через зливну трубу.

1. Дренажний отвір повинен знаходитись в 25 міліметровому отворі блоку, як показано на малюнку.

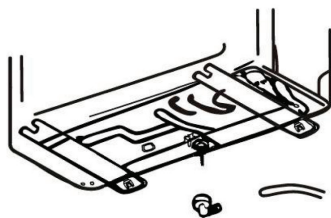

Дренажний отвір

Дренажна труба

- З'єднайте зливну трубу і зливний отвір. Подбайте про те, щоб вода зливалась в відповідне для цього місце.

Установка зовнішнього блоку

Електричні з'єднання

- Зніміть кришку.
- Підключіть дроти кабелю до клемної таблички, використовуючи ту ж нумерацію, що і у внутрішньому блоці.
- Для налагодження електричних з'єднань вивчіть електричну схему на задній поверхні кришки.
- Зафіксуйте кабелі тросовим застискачем.
- Забезпечте надійне заземлення.
- Закрийте кришку.



З'єднання труб

Укрутіть конусні гайки в зовнішній блок, виконуючи ту ж послідовність дій, що і для внутрішнього блоку. Щоб уникнути протікання, зверніть увагу на наступні моменти:

- Затягніть конусні гайки за допомогою двох ключів. Намагайтеся не пошкодити труби.
- Якщо обертовий момент недостатньо затягнутий, може виникнути витік води, при надмірному затягуванні обертового моменту також імовірна протічка, оскільки фланець може бути пошкоджений.
- Найбільш надійне кріплення забезпечується за допомогою використання ключа з обмеженням по крутному моменту і нерозсувного гайкового ключа: зверніться до таблички на сторінці 32.

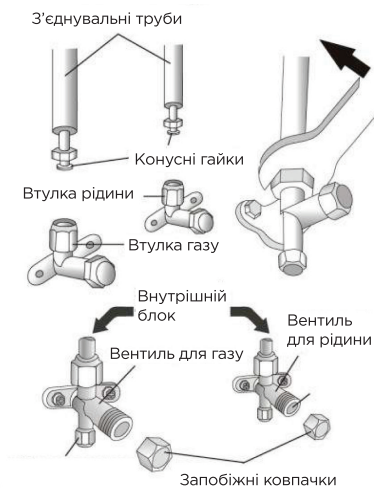

Спуск повітря і вологи

Накопичення повітря і вологи в ланцюзі хладагента призводить до неполадок компресора. Поєднавши внутрішній і зовнішній блоки, усуньте повітря і вологу з ланцюга хладагента за допомогою вакуумного насоса.

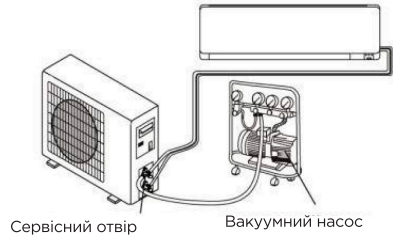

- (1) Відкрутіть і зніміть ковпачки з двосторонніх і тристоронніх вентилів.
- (2) Відкрутіть і зніміть ковпачки з сервісного отвору
- (3) Під'єднайте шланг вакуумного насоса до сервісного отвору.
- (4) Працюйте вакуумним насосом 10-15 хвилин до досягнення абсолютного вакууму (10 мм ртутного стовпчика)

Схема тристороннього вентиля

З'єднання з внутрішнім блоком

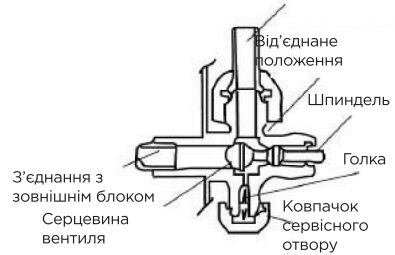

- (5) Продовжуючи працювати вакуумним насосом, закрутіть в місці з'єднання ручку низького тиску вакуумного насоса. Зупиніть вакуумний насос.
- (6) Привідкрийте на 1/4 оберту двосторонній вентиль і закрийте його через 10 секунд. Перевірте всі з'єднання деталей на предмет підтікання за допомогою рідкого мила або електронного приладу для визначення протічки.
- (7) Поверніть двосторонні і тристоронні вентиля. Від'єднайте шланг вакуумного насоса.
- (8) Надіньте і закрутіть ковпачки вентилів.

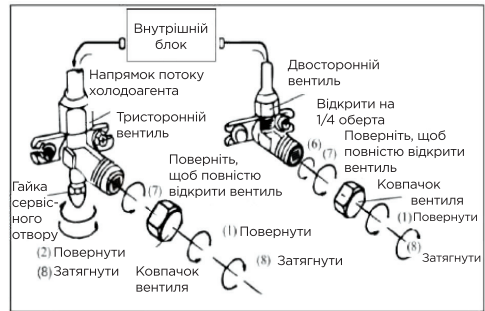

Останні кроки

1. Оберніть всі з'єднання внутрішнього блоку ізоляційним матеріалом і зафіксуйте ізолентою.
2. Зафіксуйте надлишки сигнального кабелю, прикріпивши його до труб або зовнішнього блоку
3. Зафіксуйте труби на стіні (попередньо обмотавши їх ізоляційною стрічкою) за допомогою затискачів або пластикових кріплень.
4. Закрийте отвір в стіні, через який проходять труби так, щоб виключити проникнення через нього вологи та повітря.

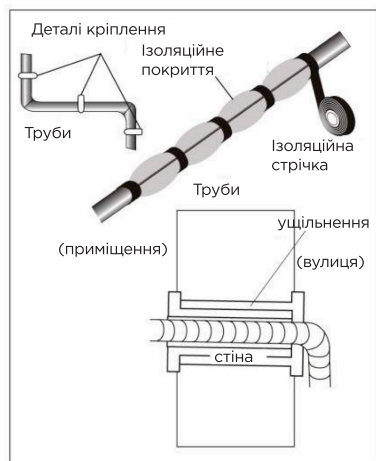

Тестування внутрішнього блоку

- Чи відбувається нормально включення / виключення приладу, включення вентилятора?
- Чи функціонують режими належним чином?
- Чи працює таймер, чи зберігаються налаштування?
- Чи горять лампочки-індикатори?
- Чи функціонує належним чином клапан направлення потоку повітря?
- Чи регулярно зливається конденсат?

Тестування зовнішнього блоку

- Чи виникає під час роботи приладу ненормальний шум або вібрації?
- Чи може шум, потік повітря або злив води доставити незручність сусідам?
- Чи немає протечки охолоджуючої рідини?

Примітка: Електроконтроллер дозволяє компресору почати роботу тільки через три хвилини після надходження напруги в систему.

Інформація для установника

Продуктивність моделі з фіксованими оборотами (Btu* / год)	7K	9K	12K	15/18K	22/24K
Діаметр труби для рідини (дюйм / мм)	1/4" (6,35)	1/4" (6,35)	1/4" (6,35)	1/4" (6,35)	1/4" (6,35)
Діаметр газової труби (дюйм / мм)	3/8" (9,52)	3/8" (9,52)	3/8" (9,52)	1/2" (12,7)	5/8" (15,88)
Максимальна відстань між внутрішнім і зовнішнім блоками	20 м	20 м	20 м	20 м	20 м
Додаткове навантаження газу	20г/м	20г/м	20г/м	30 г/м	30 г/м
Максимальна різниця між рівнем зовнішнього і внутрішнього блоку	5 м	5 м	5 м	5 м	5 м
Тип холодоагента ¹	R410A	R410A	R410A	R410A	R410A

Продуктивність моделі інверторного типу (Btu* / год)	9K	12K	15/18K	22/24K
Діаметр труби для рідини (дюйм / мм)	1/4" (6,35)	1/4" (6,35)	1/4" (6,35)	1/4" (6,35)
Діаметр газової труби (дюйм / мм)	3/8" (9,52)	3/8" (9,52)	3/8" (9,52) (R32) 1/2" (12,7) (R410A)	1/2" (12,7) (R32) 5/8" (15,88) (R410A)
Максимальна відстань між внутрішнім і зовнішнім блоками	25 м 20 м	25 м 20 м	25 м 15 м	25 м 15 м
Додаткове навантаження газу	20г/м	20г/м	30 г/м	30 г/м
Максимальна різниця між рівнем зовнішнього і внутрішнього блоку	10 м 5 м	10 м 5 м	10 м 5 м	10 м 5 м
Тип холодоагента (1)	R32 R410A	R32 R410A	R32 R410A	R32 R410A

* Btu — британська теплова одиниця (0,252 ккал)

¹ Згідно наклейці з даними зовнішнього блоку

Зусилля для затягування захисних ковпаків і з'єднання фланців

Труба	Зусилля затяжки (Н·м.)	Відповідне зусилля (при використанні гайкового ключа на 20 см)		Зусилля затяжки (Н·м.)
1/4" (6,35 мм)	15-20	зусилля пальців і зап'ястя	гайка сервісного отвору	7-9
3/8" (9,52)	31-35	зусилля зап'ястя і плеча	запобіжні ковпаки	25-30
1/2" (12,7)	35-45	зусилля зап'ястя і плеча		
5/8" (15,88)	75-80	зусилля зап'ястя і плеча		

Схема електричних з'єднань

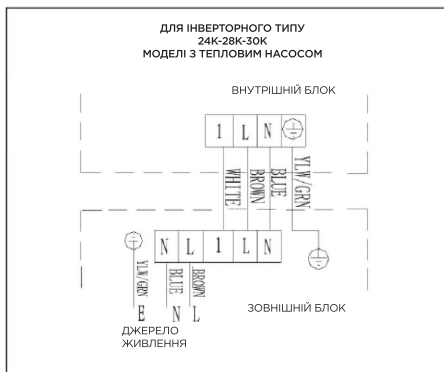
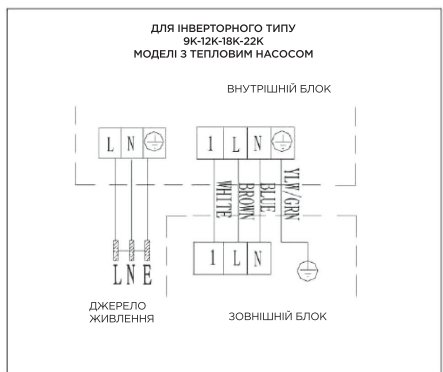
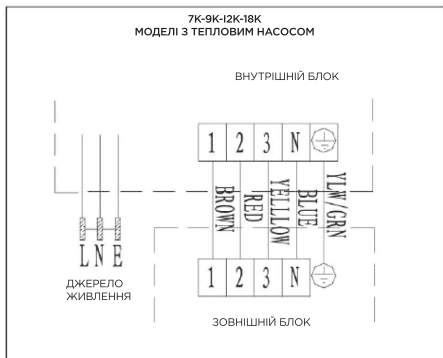
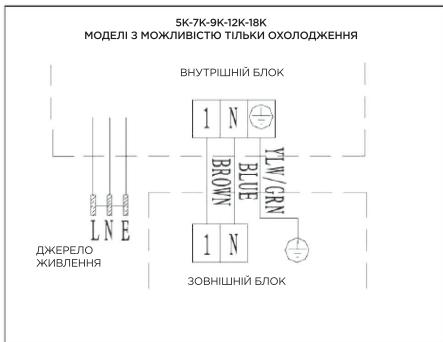

Спочатку зверніться до схеми па самому блоці

Примітка: кабель був підключений до друкованої плати внутрішнього блоку виробником як у моделі без клемної колодки. Зверніться до схеми електричних з'єднань в правій частині блоку під передньою панеллю і в задній частині кришки.

* YLW, YELLOW — Жовтий

GRN — Зелений

BLUE — Синій

BROWN — Коричневий

RED — Червоний

WHITE — Білий

Специфікація кабельних проводів

Продуктивність моделі (Btu*/год)		5K	7K	9K	12K	15/18K	22/24K	28/30K
		Площа поперечного сечення						
Силовий кабель	N	1,0 мм ² AWG18	1,0 мм ² AWG18	1,0 мм ² AWG18	1,0 мм ² 1,5 мм ² AWG18	1,5 мм ² AWG16	2,5 мм ² AWG14 HO5RN-F	4,0 мм ² AWG12
	L	1,0 мм ² AWG18	1,0 мм ² AWG18	1,0 мм ² AWG18	1,0 мм ² 1,5 мм ² AWfilR	1,5 мм ² AWG16	2,5 мм ² AWG14 HO5RN-F	4,0 мм ² AWG12
	E	1,0 мм ² AWG18	1,0 мм ² AWG18	1,0 мм ² AWG18	1,0 мм ² 1,5 мм ² AWG1S	1,5 мм ² AWG16	2,5 мм ² AWG14 HO5RN-F	4,0 мм ² AWG12
З'єднувальний кабель	N	1,0 мм ²	1,0 мм ²	1,0 мм ²	1,0 мм ² 1,5 мм	1,5 мм ²	0,75 мм ²	0,75 мм ²
	L	1,0 мм ²	1,0 мм ²	1,0 мм ²	1,0 мм ² 1,5 мм ²	1,5 мм ²	0,75 мм ²	0,75 мм ²
	1	1,0 мм ²	1,0 мм ²	1,0 мм ²	1,0 мм ² 1,5 мм ²	1,5 мм ²	0,75 мм ²	0,75 мм ²
	2	0,75 мм ²	0,75 мм ²	0,75 мм ²	0,75 мм ²	0,75 мм ²	0,75 мм ²	0,75 мм ²
	3	0,75 мм ²	0,75 мм ²	0,75 мм ²	0,75 мм ²	0,75 мм ²	0,75 мм ²	0,75 мм ²
		0,75 мм ²	0,75 мм ²	0,75 мм ²	0,75 мм ²	0,75 мм ²	0,75 мм ²	0,75 мм ²

Продуктивність моделі інверторного типу (Btu*/год)		9K	12K	18/22K	24K
		Площа поперечного сечення			
Силовий кабель	N	1,0 мм ² AWG18 (1,5 мм ²) (AWG16)	1,0 мм ² AWG18 (1,5 мм 2) (AWG16)	1,5 мм ² AWG16	2,5 мм ² AWG14
	L	1,0 мм ² AWG18 (1,5 мм ²) (AWG16)	1,0 мм ² AWG18 (1,5 мм ²) (AWG16)	1,5 мм ² AWG16	2,5 мм ² AWG14
	E	1,0 мм ² AWG18 (1,5 мм ²) (AWG16)	1,0 мм ² AWG18 (1,5 мм ²) (AWG16)	1,5 мм ² AWG16	2,5 мм ² AWG14
З'єднувальний кабель	N	1,0 мм ² (1,5 мм ²)	1,0 мм ² (1,5 мм ²)	1,5 мм ²	0,75 мм ²
	L	1,0 мм ² (1,5 мм ²)	1,0 мм ² (1,5 мм ²)	1,5 мм ²	0,75 мм ²
	1	1,0 мм ² (1,5 мм ²)	1,0 мм ² (1,5 мм ²)	1,5 мм ²	0,75 мм ²
		1,0 мм ² (1,5 мм ²)	1,0 мм ² (1,5 мм ²)	1,5 мм ²	0,75 мм ²

* Btu — британська теплова одиниця (0,252 ккал)

УТРИМАННЯ І ТЕХНІЧНЕ ОБСЛУГОВУВАННЯ

Регулярне технічне обслуговування є важливим пунктом у забезпеченні надійної роботи кондиціонера.

Перед здійсненням технічного обслуговування вимкніть прилад і від'єднайте його від мережі.

Внутрішній блок

Фільтри

1. Відкрийте передню панель в напрямку, зазначеному стрілкою.
2. Притримуючи однією рукою передню панель, іншою рукою витягніть повітряний фільтр.
3. Якщо повітряний і фотокаталітичний (при наявності) фільтри мають ознаки забруднення, промийте їх теплою водою при температурі не вище 45 °С. Просушіть фільтри в прохолодному сухому місці.
4. Притримуючи однією рукою передню панель, вставте фільтр іншою рукою.
5. Закрийте панель.

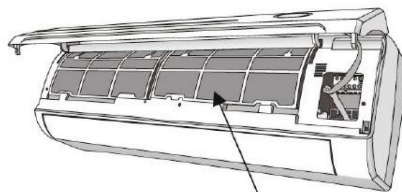
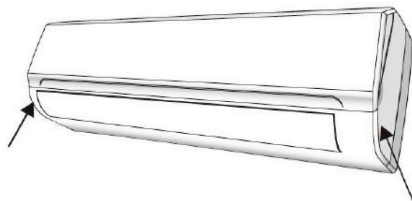

Фільтр від пилу

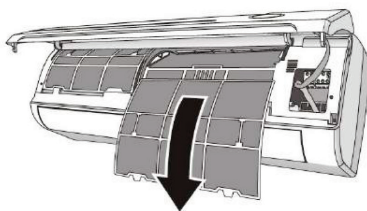

Чистка теплообмінника

1. Відкрийте передню панель блоку, підніміть його і потім зніміть його з кріплення, щоб полегшити процес чищення.
2. Протріть внутрішній блок ганчіркою, змоченою в воді з нейтральним милом. Не використовуйте для чищення розчинники і агресивні миючі засоби.
3. Якщо батарея зовнішнього блоку засмічена, очистіть її, видаливши листя і забруднення струменем повітря і невеликою кількістю води.

Технічне обслуговування в кінці сезону

1. Відключіть прилад від мережі
2. Почистіть і замініть фільтри
3. У теплий і сухий день увімкніть вентилятор в режим вентилявання і залиште на кілька годин, щоб блок повністю просох зсередини.

Заміна батарейок

Якщо: Внутрішній блок не подає сигналу у відповідь

Рідкокристалічний дисплей не включається

Як: Зніміть кришку в задній частині блоку

Встановіть нові батарейки, дотримуючи полярність (+\ -).

Примітка: Використовуйте тільки нові батарейки. Виймайте батарейки з ПДУ, коли кондиціонер не використовується.

УВАГА! Не викидайте батарейки у звичайні сміттєві баки, їх слід викидати у спеціальні баки в пунктах прийому сміття.

УВАГА!!! При обслуговуванні кондиціонера, при відкритій кришці внутрішнього блоку потрібно уникати дотику до блоку плазмогенератора (стор. 6, п. 7). Існує небезпека ураження електричним струмом. УВАГА ВИСОКА НАПРУГА!!!



УСУНЕННЯ НЕСПРАВНОСТЕЙ

Несправності	Ймовірна причина
Прилад не працює	Відключення електроживлення / вилка не включена в розетку
	Пошкодження вентилятора зовнішнього або внутрішнього блоку
	Пошкодження термомагнітного переривника ланцюга компресора
	Пошкоджений запобіжник
	Пошкоджені контакти або вилка не включена в розетку
	Іноді робота зупиняється для оберігання приладу
	Напруга в мережі нижче або вище допустимого для приладу
	Активна функція включення таймера
Пошкоджений блок електронного управління	
Дивний запах	Забруднений фільтр
Шум проточної води	Звук руху охолоджуючої рідини по трубах випаровувача
З повітровипускного отвору іде пара	Це відбувається, якщо у приміщенні дуже спекотно
Звук потріскування	Звук виникає через розширення або стиснення передньої решітки від зміни температур і не свідчить про наявність проблеми
Недостатній потік теплого або холодного повітря	Невідповідне налаштування температури
	Отвори входу або виходу повітря затулені чим-небудь
	Брудний повітряний фільтр
	Вентилятор налаштований на мінімальну швидкість
	Інші джерела тепла в приміщенні
Немає холодоагента	

Прилад не реагує на команди	ПДК знаходиться на занадто великій відстані від внутрішнього блоку
	Батарейки ПДК сіли
	Між ПДК і внутрішнім блоком знаходяться перешкоди
Дисплей вимкнений	Відключення електроживлення
Негайно вимкніть кондиціонер і від'єднайте шнур від мережі, якщо:	Працюючий прилад видає дивні звуки
	Пошкоджений блок електронного управління
	Пошкоджено плавкі запобіжники або вимикачі
	У прилад потрапила вода або будь-які предмети
	Кабель живлення чи вилка перегрілися
	Від приладу виходить сильний запах

Повідомлення про помилки на дисплеї

При виникненні помилки, дисплей внутрішнього блоку показує наступні коди помилок:

	Індикатор робочого режиму	Опис помилки
E1	Блимає один раз	Пошкоджений датчик вимірювання температури в приміщенні
E2	блимає 2 рази	Пошкоджений датчик вимірювання температури труби в приміщенні
E6	блимає 6 разів	Пошкоджений двигун вентилятора внутрішнього блоку



ОБМЕЖЕННЯ ВІДПОВІДАЛЬНОСТІ

1. Виробник не несе відповідальності за можливі помилки та недоліки в наданій документації.
2. Виробник зберігає за собою право в будь-який час змінювати дизайн та характеристики апаратних засобів, які розглядаються в даній інструкції з використання, без попереднього повідомлення.
3. Зображення, які наведені в даній інструкції з експлуатації, можуть відрізнятися від зовнішнього вигляду приладу.

Торговельна марка	ERGO													
	AC 0708 CH	AC 0908 CH	AC 1208 CH	AC 1808 CH	AC 2408 CH	AC 0718 CHW	AC 0918 CHW	AC 1218 CHW	AC 1819 CHW	AC 2419 CHW	AC 0988 CHW	AC 1288 CHW	AC 1888 CHW	AC 2488 CHW
Модель кондиціонера														
Рівень звукової потужності всередині приміщення та назовні (дБ)	33/50	34/50	36/52	38/53	40/55	33/50	34/50	36/52	48/53	50/55	40/50	40/50	43/53	44/54
Назва та потенціал глобальної потужності (GWPR) охолоджуючої реовини*	R410A/ 2088	R410A/ 2088	R410A/ 2088	R410A/ 2088	R410A/ 2088	R410A/ 2088	R410A/ 2088	R410A/ 2088	R410A/ 2088	R410A/ 2088	R32/675	R32/675	R32/675	R32/675
Середній за сезон коефіцієнт енергоефективності SKEE та клас енергоефективності	3,9/D	3,9/D	3,9/D	3,9/D	3,9/D	3,9/D	3,9/D	3,9/D	4,7/B	4,7/B	5,2/A	5,2/A	5,2/A	6/A+
Річний обсяг енергоспоживання для потреб охолодження QCE (кВтг за рік)**	309	403	542	742	947	309	403	542	577	757	176	240	344	394
Розрахункове навантаження Pdesigns кондиціонера (кВтг) в режимі "охолодження"	2,1	2,5	3,4	5	6,6	2,1	2,5	3,4	5,3	7	2,6	3,4	5,1	6,8
Середній за сезон обігріву коефіцієнт корисної дії СККД та клас енергоефективності холодніший сезон	3,6/A	3,6/A	3,6/A	3,6/A	3,6/A	3,6/A	3,6/A	3,6/A	3,9/A	3,9/A	3,6/A	3,6/A	3,5/A	3,6/A
Річний обсяг енергоспоживання для потреб обігріву QHE (кВтг за рік)** холодніший сезон	1280	1513	2066	2982	4026	1280	1513	2066	2921	3867	1383	1636	2703	3210
Середній за сезон обігріву коефіцієнт корисної дії СККД та клас енергоефективності тепліший сезон	4,6/A+	4,6/A+	4,6/A+	4,6/A+	4,6/A+	4,6/A+	4,6/A+	4,6/A+	5,0/A++	5,0/A++	4,0/A+	4,0/A+	4,0/A+	4,1/A+
Річний обсяг енергоспоживання для потреб обігріву QHE (кВтг за рік)** тепліший сезон	668	790	1078	1555	2090	668	790	1078	1498	1979	809	984	1580	1886
Розрахункове навантаження Pdesigns кондиціонера(кВтг) повторя в режимі "обігріву". Заявлена потужність та позначення резервної теплової потужності (кВт) холодніший сезон	2,2	2,6	3,6	5,1	6,9	2,2	2,6	3,6	5,4	7,2	2,3	2,8	4,5	5,5
Заявлена потужність та позначення резервної теплової потужності (кВт) тепліший сезон	2,2/0,41	2,6/0,51	3,6/0,67	5,1/1	6,9/1,33	2,2/0,41	2,6/0,51	3,6/0,67	5,4/1	7,2/1,33	2,3/0,41	2,8/0,51	4,4/0,67	5,4/0,8
Заявлена потужність та позначення резервної теплової потужності (кВт) тепліший сезон	2,2/0,25	2,6/0,32	3,6/0,42	5,1/0,63	6,9/0,83	2,2/0,25	2,6/0,32	3,6/0,42	5,4/0,63	7,2/0,83	2,3/0	2,8/0	4,4/0,1	5,4/0,1

* — Витягнення охолоджуючої реовини впливає на зміну клімату. У випадку потрапляння в атмосферу охолоджуючої реовини з низьким потенціалом глобального потепління (GWPR) їх вплив на глобальне потепління менший, ніж охолоджуючої реовини з вищим GWPR. Цей прилад містить рідку охолоджуючу реовину з GWPR, що дорівнює 2088/675. Це означає, що якщо 1 кілограм даної рідкої охолоджуючої реовини потрапить в атмосферу, вплив на глобальне потепління протягом 100 років буде в 2088/675 разів вищий, ніж від 1 кілограма CO2. Забороняється самостійно втручатися в схему циркуляції охолоджуючої реовини або ж розбирати продукт, завжди запрошуйте для цього спеціаліста.

** — Обсяг енергоспоживання (відповідної моделі) кВтг за рік, який базується на основі стандартних даних виробування. Фактичний обсяг енергоспоживання залежить від того, як використовується прилад, та де він розташований.

















POWER ON YOUR ENERGY

КОНДИЦИОНЕР СПЛИТ-СИСТЕМА ИНСТРУКЦИЯ ПО ИСПОЛЬЗОВАНИЮ

**AC 0708 CH, AC 0908 CH, AC 1208 CH,
AC 1808 CH, AC 2408 CH, AC 0718 CHW,
AC 0918 CHW, AC 1218 CHW,
ACI 0918 CHW, ACI 1218 CHW,
ACI 1819 CHW, ACI 2419 CHW,
ACI 0988 CHW*, ACI 1288 CHW*,
ACI 1888 CHW*, ACI 2488 CHW***



СОДЕРЖАНИЕ

	Меры предосторожности _____	03
	Меры предосторожности и рекомендации при установке _____	03
	Меры предосторожности и рекомендации пользователю _____	04
	Меры предосторожности и ограничения по использованию _____	05
	Названия деталей _____	06
	Дисплей внутреннего блока _____	08
	Работа в аварийном режиме и функция автоматического возобновления работы _____	09
	Пульт дистанционного управления _____	10
	Режимы работы _____	14
	Автоматическая защита кондиционера _____	23
	Руководство по установке кондиционера _____	24
	Содержание и техническое обслуживание _____	35
	Устранение неполадок _____	36
	Ограничение ответственности _____	37

*С инструкцией по использованию функции Wi Fi можно ознакомиться на веб-сайте ERGO по ссылке:

<https://ergo-ua.com/img/products/1777549/2574669.pdf>



В соответствии с политикой компании по совершенствованию продукции внешние параметры, размеры, технические качества и аксессуары данного прибора могут быть изменены без дополнительного извещения.

Пожалуйста, внимательно прочтите инструкцию перед использованием кондиционера.



МЕРЫ ПРЕДОСТОРОЖНОСТИ



МЕРЫ ПРЕДОСТОРОЖНОСТИ И РЕКОМЕНДАЦИИ ПРИ УСТАНОВКЕ

- Перед установкой и использованием прибора изучите данное руководство
- Не допускайте детей в рабочую зону во время установки внутреннего и наружного блоков. Это опасно.
- Удостоверьтесь, что основание наружного блока надежно закреплено.
- Удостоверьтесь, что воздух не попадает в систему хладагента и проверьте, нет ли утечки хладагента во время перестановки кондиционера.
- После установки кондиционера запустите пробный рабочий цикл и зафиксируйте операционные показатели.
- Использовать кондиционер можно только с предохранителем с подходящей по максимальной силе потребляемого тока мощности, или с другим защитным устройством.
- Убедитесь, что напряжение сети соответствует заявленному напряжению в паспорте прибора. Выключатель и разъем электропитания должны содержаться в чистоте. Вставляйте вилку в розетку правильно и до конца, чтобы избежать риска удара током или возгорания из-за плохого контакта.
- Удостоверьтесь, что вилка подходит к розетке, если не подходит — меняйте розетку.
- Легковоспламеняющиеся жидкости (спирт и т.п.) и баллоны, находящиеся под давлением (например, аэрозоли) держите на расстоянии не менее чем 50 см от прибора.
- Если прибор используется в помещении, где отсутствует возможность проветривания, следует предпринять меры по предотвращению утечки газообразного хладагента, поскольку это влечет опасность пожара.
- Упаковочный материал может использоваться для повторной переработки. Отработавший свой срок кондиционер следует доставить в центр по утилизации отходов.

- При ремонте и контакте с частями прибора кондиционер следует отключить от источника тока.



МЕРЫ ПРЕДОСТОРОЖНОСТИ И РЕКОМЕНДАЦИИ ПОЛЬЗОВАТЕЛЮ

- Не пытайтесь устанавливать кондиционер самостоятельно, обратитесь к квалифицированному специалисту.
- Чистка и техническое обслуживание должны осуществляться специалистом. В любом случае, перед чисткой и техническим обслуживанием прибор следует отключить от сети.
- Убедитесь, что напряжение сети соответствует заявленному напряжению в паспорте прибора. Выключатель и разъем электропитания должны содержаться в чистоте. Вставляйте вилку в розетку правильно и до конца, чтобы избежать риска удара током или возгорания из-за плохого контакта.
- Не вынимайте вилку из розетки при включенном приборе, поскольку это может вызвать искрение и, соответственно создать опасность пожара.
- Не оставайтесь под прямым потоком холодного воздуха длительное время. Длительное нахождение под прямым потоком холодного воздуха может представлять опасность для здоровья. Будьте особенно осторожны при использовании кондиционера в помещениях с детьми, пожилыми или больными людьми.
- Если из прибора появился дым или запах гари, немедленно отключите прибор из сети и обратитесь в сервисный центр.
- Продолжение эксплуатации такого прибора может привести к пожару или поражению электрическим током.
- Ремонт должен производиться авторизованным сервисным центром производителя. Неправильно произведенный ремонт может создать угрозу здоровью пользователя (поражение электрическим током и т.п.)
- Данный прибор предназначен для кондиционирования жилых помещений и не должен быть использован для других целей, таких как: сушение одежды, охлаждение продуктов и т.п.
- Упаковочный материал может использоваться для повторной переработки. Отработавший свой срок кондиционер следует доставить в центр по утилизации отходов.

- Прибором следует пользоваться, установив воздушный фильтр. Использование кондиционера без соответствующего фильтра может привести к накоплению пыли на внутренних частях прибора и возникновению поломок.
- Пользователь должен обеспечить установку прибора специалистом, который обязан заземлить прибор в соответствии с действующими нормами и подключить терромагнитный размыкатель цепи.
- Отключите автоматический выключатель если Вы не намерены использовать прибор длительное время. Поток воздуха должен быть направлен правильно.
- Заслонку следует направить вниз при режиме нагревания и вверх при режиме охлаждения.
- А Пользуйтесь кондиционером строго в соответствии с данной инструкцией. В данном руководстве не предусмотрено всех возможных ситуаций и условий эксплуатации. Как и в обращении с любым электробытовым прибором, руководствуйтесь здравым смыслом и будьте осторожны при использовании, установке и техническом обслуживании.
- Прибор должен быть отключен от сети при длительном перерыве в эксплуатации, а также при чистке, обслуживании и ремонте.
- Выбор оптимальной температуры убережет прибор от возможных повреждений.



МЕРЫ ПРЕДОСТОРОЖНОСТИ И ОГРАНИЧЕНИЯ ПО ИСПОЛЬЗОВАНИЮ

- Запрещается сгибать, тянуть и сжимать электропровод, поскольку это может привести к его повреждению. Поврежденный электропровод может привести к удару током и возгоранию. Поврежденный электропровод может быть заменен только специалистом.
- Не используйте удлинители или группу модулей.
- Запрещается трогать прибор с босыми ногами, или когда руки или другие части тела мокрые или влажные.
- Не загораживайте каналы впуска или выпуска воздуха внутреннего и наружного блока.
- Загораживание этих каналов приводит к снижению продуктивности кондиционера и возможным поломкам и повреждениям.
- Запрещается модифицирование прибора
- Не устанавливайте и не эксплуатируйте прибор в среде, содержащей газ, нефть, серу или рядом с источниками тепла.
- Данный прибор не предназначен для использования людьми (включая детей) с ограниченными физическими или умственными возможностями, ограниченными возможностями органов чувств, или не обладающими необходимыми знаниями и опытом. Эксплуатация

в таких случаях возможна под присмотром, либо самостоятельно после детального инструктажа, проведенного человеком, отвечающим за безопасность таких людей.

- Запрещается вставлять на прибор, класть на его поверхность тяжелые или горячие предметы.
- Не оставляйте открытыми двери и окна при включенном приборе
- Не направляйте поток воздуха на растения и животных.
- Предохраняйте прибор от контакта с водой. Электрическая изоляция может быть повреждена, что приведёт к удару током.
- Не вставляйте в прибор палок и прочих предметов. Это может привести к повреждениям.
- Не следует позволять детям играть с прибором. Поврежденный электропровод должен быть заменен производителем, его представителем или специалистом во избежание возможного риска.



НАЗВАНИЯ ДЕТАЛЕЙ

ВНУТРЕННИЙ БЛОК

№	Наименование
1	Передняя панель
2	Фильтр
3	Дополнительный фильтр (если установлен)
4	Светодиодный дисплей
5	Приёмник сигнала
6	Крышка клеммной колодки
7	Плазмогенератор (для инверторных и серии XX18)
8	Дефлекторы
9	Аварийная кнопка
10	Паспортная табличка внутреннего блока
11	Заслонка
12	Пульт управления

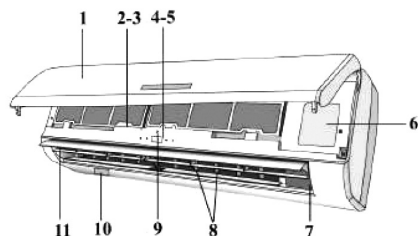

НАРУЖНЫЙ БЛОК

№	Наименование
13	Решетка выхода воздуха
14	Паспортная табличка наружного блока
15	Крышка
16	Вентиль для газа
17	Вентиль для жидкости

Настенный кондиционер

- Кондиционер состоит из двух или более частей, соединенных между собой медными трубами (изолированными должным образом) и электрическим проводом.
- Внутренний блок устанавливается на стену помещения. Внешний блок устанавливается на пол или на стену с помощью кронштейна.
- Технические данные кондиционера находятся на паспортных табличках внутреннего и наружного блоков. Пульт управления предназначен для более простого и быстрого пользования кондиционером.

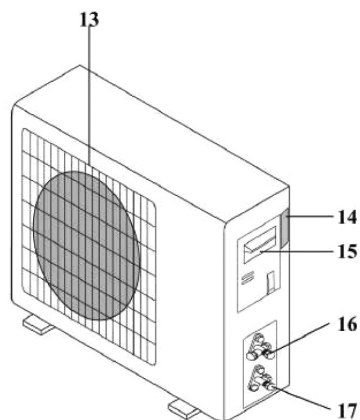



Примечание: приведенные здесь рисунки лишь в общих чертах соответствуют прибору. Внешний вид приобретенного прибора и его частей может отличаться.



ДИСПЛЕИ ВНУТРЕННЕГО БЛОКА



№	Индикатор		Назначение индикатора
1	Дисплей		Показывает установленную температуру по Цельсию или Фаренгейту, а так же время срабатывания таймера
2	Индикатор режима сна		Показывает, находится ли кондиционер в режиме сна
3	Индикатор режима таймер		Показывает, находится ли кондиционер в режиме таймер



Внешний вид и расположение выключателей и индикаторов у разных моделей может отличаться, но их назначение одинаково.



РАБОТА В АВАРИЙНОМ РЕЖИМЕ И ФУНКЦИЯ АВТОМАТИЧЕСКОГО ВОЗОБНОВЛЕНИЯ РАБОТЫ

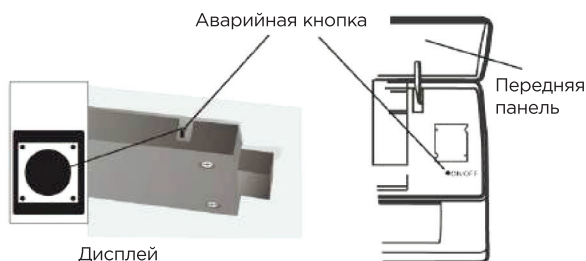

Аварийная кнопка в некоторых моделях располагается в правой части блока под передней панелью.

Функция автоматического восстановления работы

Производитель предусмотрел функцию автоматического возобновления работы прибора. Данная функция позволяет кондиционеру сохранять действующие настройки после отключения электроэнергии или падения напряжения в сети. Чтобы отключить функцию автоматического восстановления работы выполните следующие действия:

1. Выключите кондиционер и отключите его от сети.
2. Включая прибор в сеть, держите нажатой аварийную кнопку.
3. Держите нажатой аварийную кнопку не менее 10 секунд, пока не услышите четыре коротких гудка. Это означает, что функция автоматического восстановления работы отключена.

- Чтобы включить функцию автоматического восстановления работы совершайте аналогичные действия пока не услышите три коротких гудка.

Работа в аварийном режиме

Если пульт дистанционного управления потерян, совершите следующие действия: Поднимите переднюю панель чтобы достичь аварийной кнопки кондиционера.

1. При однократном нажатии аварийной кнопки (один гудок) кондиционер будет работать в режиме усиленного охлаждения.
2. При двукратном нажатии аварийной кнопки (два гудка) кондиционер будет работать в режиме усиленного нагревания.
3. Чтобы отключить блок, нажмите кнопку еще раз (один долгий гудок). После 30 минут работы в усиленном режиме, кондиционер переходит в автоматический режим работы.

Автоматический режим описан на странице 14.



Внешний вид и расположение аварийной кнопки у разных моделей может отличаться, но её назначение одинаково.

Примечание: внешнее статическое давление тепловых насосов у всех моделей равно 0 Па.



ПУЛЬТ ДИСТАНЦИОННОГО УПРАВЛЕНИЯ

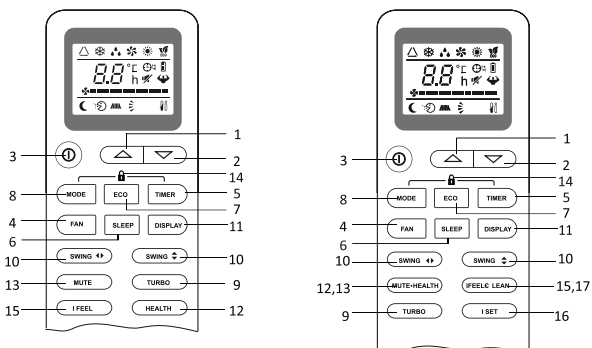

№	Кнопка	Назначение
1	▲ (TEMP UP)	Увеличение температуры или времени на одну единицу
2	▼ (TEMP DN)	Уменьшение температуры или времени на одну единицу
3	● (ON/OFF)	Включение / выключение кондиционера
4	FAN	Выбор скорости вентилятора авто/низкая/средняя/высокая
5	TIMER	Установка таймера включения / выключения
6	SLEEP	Активация режима сна
7	ECO	Включение / выключение функции, которая позволяет устройству автоматически настраивать работу для экономии энергии
8	MODE	Выбор режима работы
9	TURBO	Включение / выключение функции TURBO, для достижения заданной температуры за кратчайшее время
10	SWING	Включение / выключение поворота / наклона заслонки
11	DISPLAY ◀▶	Включение / выключение дисплея
12	HEALTH	Включение / выключение ионизатора или плазмогенератора (при наличии)
13	Mute	Включение / выключение функции "Без звука"
14	(MODE+TIMER)	Одновременное нажатие кнопок MODE+TIMER включает / выключает функцию блокировки пульта.
15	1 FEEL	Включение / выключение функции I FEEL (при наличии)
16	ISET	Включение / выключение функции I SET (при наличии)
17	CLEAN	Включение / выключение функции CLEAN (при наличии)



Внешний вид и некоторые функции пульта управления могут отличаться у разных моделей. Форма и расположение кнопок и индикаторов могут отличаться у разных моделей, но их функции одинаковы. Основной блок кондиционера подтверждает получение сигнала гудком.

Дисплей пульта дистанционного управления Значения символов жидкокристаллического экрана дисплея



№	Символ	Значение
1	или	Индикатор автоматического режима
2		Индикатор охлаждения
3	или	Индикатор осушения
4		Индикатор "работа только вентилятора"
5		Индикатор нагрева
6	или	Индикатор получения сигнала
7	или или или	Индикатор выключения таймера
8	или или или	Индикатор включения таймера
9	AUTO или или (FLASH) или	Индикатор автоматического включения вентилятора
10	или или или или	Индикатор низкой скорости вентилятора
11	или или или или	Индикатор средней скорости вентилятора
12	или или или или	Индикатор высокой скорости вентилятора

13	QUIET или  или  или  или 	Индикатор режима сна
14		Индикатор комфортного сна (дополнительный)
15		Индикатор «I FEEL [я чувствую]» (дополнительный)
16	 или  или  или 	Индикатор вращения заслонок
17		Индикатор вращения заслонок и дефлекторов
18	 или TURBO или POWERFUL или 	Индикатор SUPER [Максимально]
19	 или HEALTHY или  или 	Индикатор HEALTHY [Оздоровительный режим]
20	 или ECO или 	Индикатор ECO [Экономичный режим]
21		Индикатор ANTI-MILDEW [Анти-плесень]
22	 или 	Индикатор батареи питания
23	88:88	Индикатор часов
24		Индикатор режима «Без звука»

Первичные инструкции

Как вставлять батарейки

Снимите крышку с батарейного отсека, сдвинув ее в направлении, указанном стрелкой. Вставьте новые батарейки так, чтобы (+) и (-) батарейки были расположены верно. Закройте батарейный отсек крышкой, сдвинув ее на прежнее место..

 Используйте 2 батарейки типа LRO 3 AAA на 1.5 В. («мизинчиковые»). Не используйте аккумуляторные батарейки. Старые батарейки заменяются новыми при снижении яркости дисплея. Использованные батарейки должны утилизироваться в соответствии с нормами страны использования.

 **Пояснение к рисунку 1:** При первичной установке или смене батареек ПДУ обратите внимание на двухрядный переключатель, расположенный под задней крышкой.

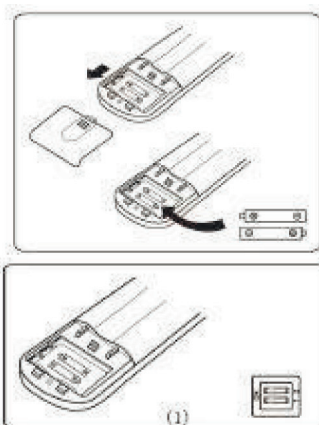

Положение двухрядного переключателя	Значение
°C	Дисплей настроен на шкалу Цельсия
°F	Дисплей настроен на шкалу Фаренгейта
Cool [Холод]	Пульт настроен на режим охлаждения
Heat [Тепло]	Пульт настроен на режим нагревания

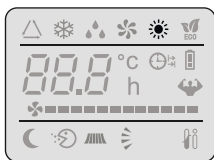
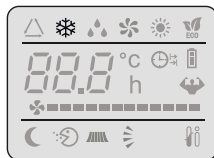

ВНИМАНИЕ: После настройки положения переключателя батарейки следует вынуть и вновь совершить описанные выше действия.

Пояснение к рисунку 2:

При первичной установке или смене батареек следует настроить ПДУ. Это очень просто: как только установка батареек окончена, символы❄ (охлаждение) и☀ (нагревания) начнут мигать. При нажатии любой кнопки во время появления на экране иконки режима охлаждения, ПДУ настраивается на режим «только охлаждение». При нажатии любой кнопки во время появления на экране иконки режима нагревания, ПДУ настраивается на режим обогрева.



ВНИМАНИЕ: Когда пульт настроен на режим охлаждения, активация функции нагревания в моделях, оснащённых тепловым насосом будет невозможна. При необходимости активации функции обогрева следует вынуть батарейки и повторить описанные выше действия.

1. Направляйте ПДУ на кондиционер
2. Между ПДУ и приёмником сигнала кондиционера не должно быть никаких лишних предметов.
3. Не оставляйте ПДУ под прямыми солнечными лучами
4. Храните ПДУ на расстоянии не менее 1 м. от телевизора и других электроприборов.

Рекомендации по размещению и использованию ПДУ (при его наличии) ПДУ может быть размещен на специальной настенной подставке.

Подставка для ПДУ

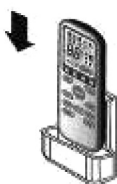
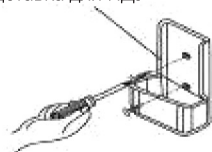

РЕЖИМЫ РАБОТЫ

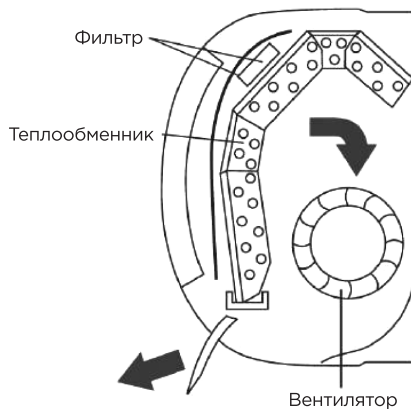

Кондиционер предназначен для создания комфортной для людей температуры в помещении. Кондиционер может охлаждать и осушать воздух (а также нагревать — в моделях, оснащенных теплонасосом), работая полностью автоматически.

Воздух попадает внутрь кондиционера с помощью вентилятора через решетку передней панели и проходит через фильтр, очищаясь от загрязнений. Затем воздух направляется в теплообменник, где он охлаждается и осушается, либо нагревается.

Направление струи воздуха регулируется заслонками, которые двигаются вверх и вниз и которые можно вручную сдвинуть влево или вправо дефлекторами.

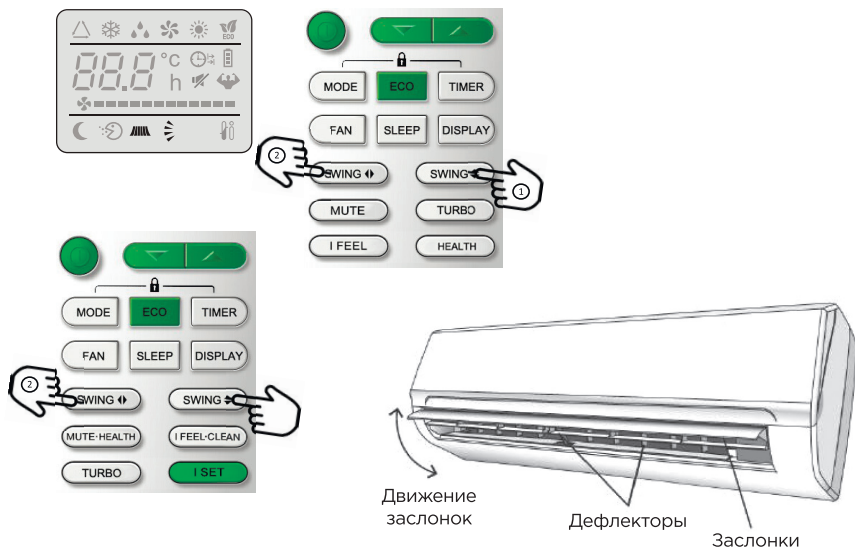

Контроль направления воздушного потока



Выходящий воздушный поток равномерно распределяется по помещению. Можно выбрать оптимальное направление воздушного потока. Кнопка «SWING» (1) приводит в действие вертикальные заслонки и воздушный поток направляется вверх или вниз. Для того, чтобы обеспечить равномерное распределение воздушного потока по комнате: в режиме охлаждения расположите заслонки горизонтально; в режиме нагрева разверните заслонки вниз, так как теплый воздух поднимается. Для направления воздушного потока вправо или влево, необходимо воспользоваться дефлекторами, находящимися под заслонкой. Их можно можно настроить вручную. Либо (опционально) при помощи кнопки «SWING» (2).



Изменение положения дефлекторов производить только при выключенном приборе!

ОСТОРОЖНО!

Никогда не пытайтесь настроить вручную положение заслонок, поскольку это может привести к повреждению сложного и хрупкого механизма!

ОПАСНО!

Не вставляйте пальцы, или какие-либо предметы в воздуховыпускное отверстие! Лопасты вентилятора, вращающиеся на большой скорости, могут привести к травме!

Режим охлаждения



Функция охлаждения позволяет кондиционеру охлаждать комнату и, в то же время, уменьшает влажность воздуха. Чтобы активировать функцию охлаждения (COOL), держите нажатой кнопку MODE до появления на экране символа ❄️ (COOL).

Режим охлаждения активируется нажатием кнопок со стрелками и установке с их помощью температуры более низкой, чем в помещении.

Для более успешной работы кондиционера, настройте температуру (1), скорость (2), направление воздушного потока (3) нажатием соответствующих кнопок.

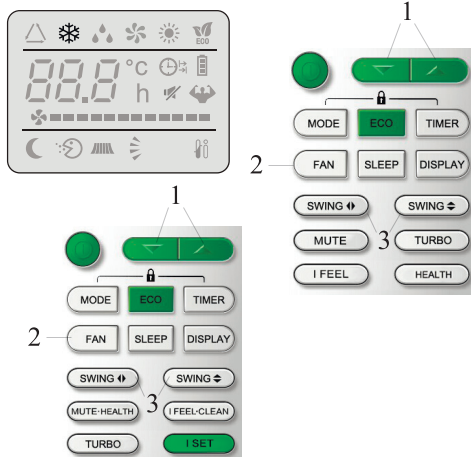

Режим нагревания



Функция нагревания позволяет кондиционеру нагревать воздух. Чтобы активировать функцию обогрева (HEAT), держите нажатой кнопку MODE до появления на экране символа ☀️ (HEAT). Режим обогрева активируется нажатием кнопок со стрелками и установке с их помощью температуры более высокой, чем в помещении.

Для более успешной работы кондиционера, настройте температуру (1), скорость (2), направление воздушного потока (3) нажатием соответствующих кнопок.

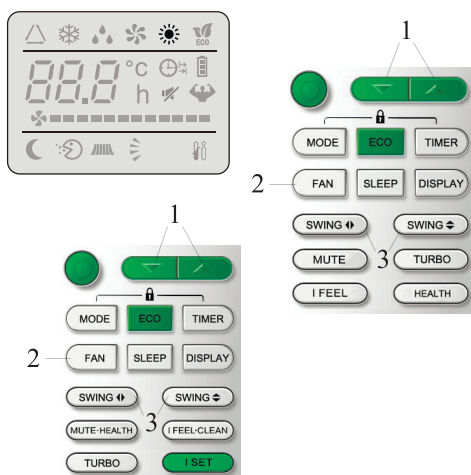

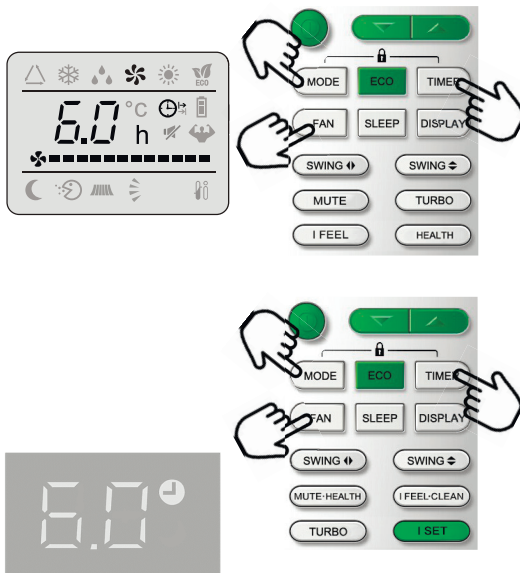

Дисплей внутреннего блока

Режим таймера — Таймер включен



Используется для автоматического включения кондиционера. Запрограммировать время включения можно только при выключенном приборе. Нажмите кнопку TIMER [Таймер], установите нужную температуру нажатием кнопок со стрелками, снова нажмите кнопку TIMER, задайте требуемое время с помощью кнопок со стрелками. Нажимайте кнопки со стрелками до тех пор, пока на экране не появится значение временного промежутка, соответствующего времени от момента установки таймера до желаемого момента начала работы кондиционера.

ВАЖНО!

До установки желаемого времени включения прибора, настройте желаемый режим включения с помощью кнопки MODE [режим] и скорость вентилятора с помощью кнопки FAN [вентилятор]. Выключите кондиционер (с помощью кнопки ON/OFF).

Примечание: чтобы отменить установленную функцию, нужно еще раз нажать кнопку TIMER.

Примечание: при отключении электроэнергии требуется заново установить таймер.

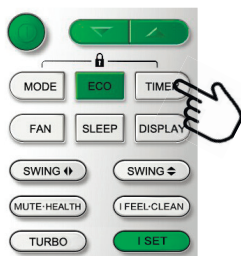
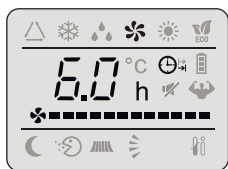

Дисплей внутреннего блока

Режим таймера — Таймер выключен



Используется для автоматического выключения кондиционера. Запрограммировать время выключения можно только при включенном приборе. Нажмите кнопку TIMER [Таймер], задайте требуемое время с помощью кнопок со стрелками. Нажимайте кнопки со стрелками до тех пор, пока на экране не появится значение временного промежутка, соответствующего времени от момента установки таймера до желаемого момента завершения работы кондиционера.

Примечание: чтобы отменить установленную функцию, нужно еще раз нажать кнопку TIMER. Примечание: при отключении электроэнергии требуется заново установить таймер.

Примечание: Когда время установлено верно, функция Таймера может быть задана с шагом в полчаса.

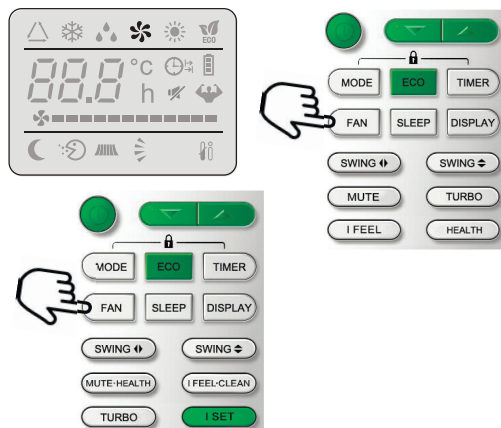

Режим вентилятора



При работе в режиме вентилятора, кондиционер просто вентилирует помещение. Для установки режима вентилятора, нажмите кнопку FAN до появления на дисплее значка . При нажатии кнопки FAN скорость вращения вентилятора меняется в такой последовательности: низкая / средняя / высокая / автоматическая. В памяти кондиционера сохраняется скорость, которая была установлена в предыдущих режимах работы. В автоматическом режиме кондиционер самостоятельно выбирает скорость вращения вентилятора и режим работы (охлаждение или обогревание).

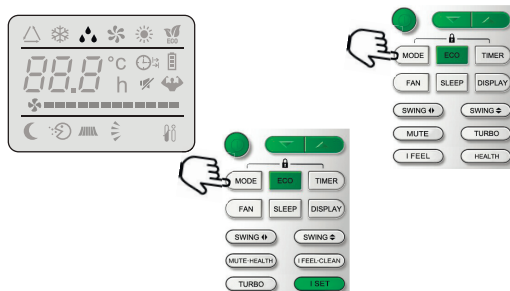

Режим осушения



С помощью этой функции понижается влажность воздуха, и создаются более комфортные условия. Для установки режима осушения, нажмите кнопку MODE [режим] до появления на экране символа  (DRY). Функция автоматически изменяет циклы охлаждения и вентилирования.

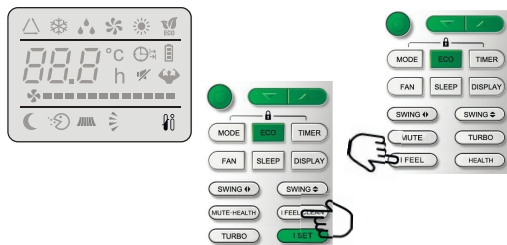

Режим I FEEL



Для включения режима работы I FEEL, удерживайте нажатой кнопку I FEEL на ПДУ. На дисплее появится символ .

Во время работы этого режима активируется дополнительный температурный сенсор, который находится в ПДУ и определяет температуру в режиме реального времени, для того чтобы кондиционер настроил температуру более точно.

Функция I FEEL автоматически выключится при достижении указанной температуры или через 2 часа – в зависимости от того, какое событие наступит раньше.

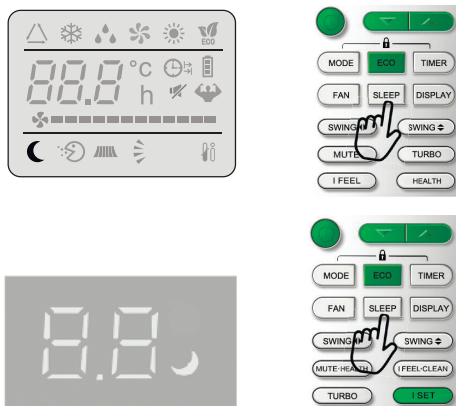

Режим сна



Для активации режима сна, нажмите кнопку SLEEP на ПДУ до появления на дисплее символа .

Функция «режим сна» автоматически настраивает температуру в помещении для создания комфортных условий для сна. В режиме охлаждения или осушения, установленная температура будет автоматически подниматься на 1 градус C каждые 60 минут. Всего температура поднимется на 2 градуса C за 2 часа.

В режиме обогрева установленная температура будет постепенно понижаться и снизится на 2 градуса С в течении первых 2 часов работы.

После 10 часов работы в режиме сна кондиционер автоматически отключается.

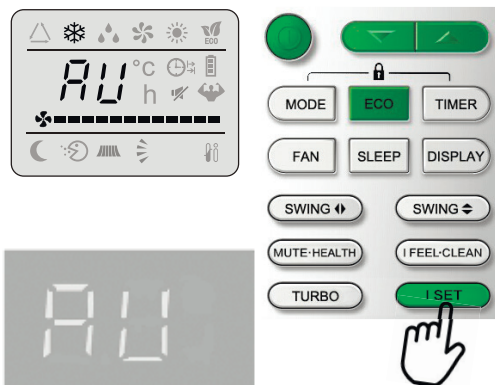

Дисплей внутреннего блока

Режим I SET (Опционально)

В любом из режимов ОХЛАЖДЕНИЕ/НАГРЕВАНИЕ/ВЕНТИЛЯЦИЯ/ОСУ-ШЕНИЕ отрегулируйте температуру, скорость вращения вентилятора и положение жалюзи по своему предпочтению, затем нажмите и удерживайте кнопку «I SET» более 3 секунд, пока на дисплее появится сообщение «AU», а дисплей начнет светиться, пульт ДУ запомнит эти настройки. Вы можете сбросить эти настройки, повторив вышеописанную операцию.

В любом из режимов ОХЛАЖДЕНИЕ/НАГРЕВАНИЕ/ВЕНТИЛЯЦИЯ/ОСУ-ШЕНИЕ нажмите кнопку «I SET», чтобы активировать эту функцию, кондиционер будет работать на ваших любимых настройках, и вы увидите мигающий индикатор «AU» на пульте ДУ. Для выключения этой функции нажмите еще раз кнопку «I SET».

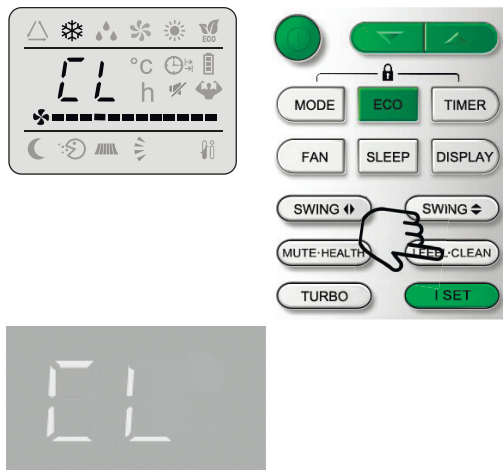

Дисплей внутреннего блока

Режим Self-Clean (Опционально)

Эта функция помогает убрать скопившуюся грязь, бактерии и т. д. из испарителя. Нажмите кнопку «CLEAN» для выбора этой функции в любом режиме, и на дисплее внутреннего блока будет отображаться «CL».

Эта функция будет работать около 30 минут и вернется к режиму, установленному перед выбором функции. Вы можете нажать «ON / OFF» или «Mode», чтобы отменить эту функцию во время ее использования. Вы услышите 2 звуковых сигнала, когда работа функции будет закончена или отменена.

Это нормально, если во время этого функционального процесса есть некоторый шум, так как пластиковые материалы расширяются при нагревании и сжимаются при охлаждении.

Рекомендуется использовать эту функцию при следующих условиях окружающей среды, чтобы избежать неполадок: температура в помещении менее +30 °C, температура на улице от +5 до +30 °C. Рекомендуется использовать эту функцию каждые 3 месяца.



АВТОМАТИЧЕСКАЯ ЗАЩИТА КОНДИЦИОНЕРА

Для кондиционеров, рассчитанных на условия климата Т1

№	Режим	
1	Обогревание	Уличная температура выше 24 °С
		Уличная температура ниже -7 С (в Инверторного типа -15 °С) (-20 °С в кондиционерах серии XX88)
		Температура в помещении выше 27 °С
2	Охлаждение	Уличная температура выше 43 °С
		Температура в помещении ниже 21 °С
3	Осушение	Температура в помещении ниже 18 °С

Для кондиционеров, рассчитанных на условия климата Т3 (тропики)

№	Режим	
1	Обогревание	Уличная температура выше 24 °С
		Уличная температура ниже -7 С (в Инверторного типа -15 °С) (-20 °С в кондиционерах серии XX88)
		Температура в помещении выше 27 °С
2	Охлаждение	Уличная температура выше 53 °С
		Температура в помещении ниже 21 °С
3	Осушение	Температура в помещении ниже 18 °С

После выключения и перезагрузки или после смены режима в процессе работы, кондиционер не включается немедленно. В связи с функцией защиты компрессора, включение возможно только после трёх минут.



РУКОВОДСТВО ПО УСТАНОВКЕ КОНДИЦИОНЕРА

Выбор места установки

Внутренний Блок

- Установите внутренний блок кондиционера на надежную стену, которая не подвергается вибрациям.
- Отверстия впуска и выпуска воздуха не должны быть чем-либо заслонены: воздух должен свободно распространяться по комнате.
- Не устанавливайте блок рядом с источником тепла, пара или воспламеняющегося газа.
- Устанавливайте прибор рядом с электрической розеткой или отдельной цепью.
- Не устанавливайте прибор в месте, где он будет подвержен воздействию прямых солнечных лучей.
- Устанавливайте кондиционер таким образом, чтобы расстояние между внутренним и наружным блоком было минимальным.
- Устанавливайте прибор так, чтобы можно было осуществлять слив воды.
- Регулярно проверяйте корректную работу прибора. Оставьте расстояние между прибором и стеной или потолком, как показано на рисунке.
- Установите внутренний блок так, чтобы фильтр был в зоне легкой досягаемости.

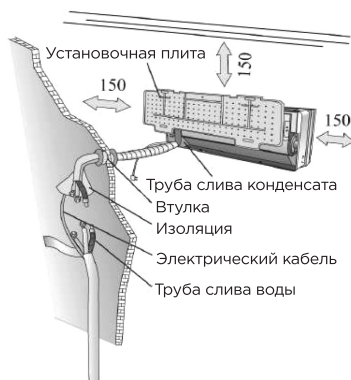

Наружный блок

- не устанавливайте наружный блок рядом с источниками тепла, пара или воспламеняющегося газа.
- Не устанавливайте блок в слишком ветреных или пыльных местах.
- Не устанавливайте блок там, где ходят люди. Выберите место, где выхлоп воздуха и шум не будет мешать соседям.
- Избегайте установки блока там, где он будет подвержен воздействию прямых солнечных лучей (в противном случае используйте дополнительную защиту прибора, которая, однако, не должна препятствовать свободному впуску и выпуску воздуха).

Минимальные расстояния до стен, потолка и других (в мм.)

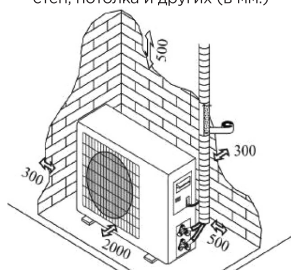

- Оставьте расстояние между прибором и какими-либо объектами, как показано на рисунке, чтобы обеспечить свободную циркуляцию воздуха.
- Подберите для наружного блока устойчивое и безопасное место.
- Если наружный блок вибрирует во время работы, подложите под него резиновую подкладку..

Схема установки

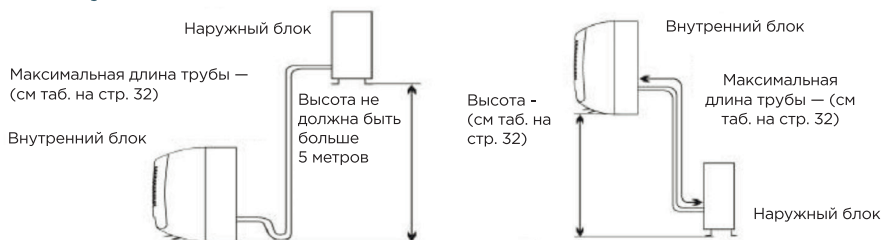

Установка кондиционера может осуществляться только специалистами. Покупатель должен удостовериться в наличии у компании по установке или специалиста соответствующей квалификации и опыта.

РУКОВОДСТВО ПО УСТАНОВКЕ КОНДИЦИОНЕРА

Перед началом установки решите, где будут располагаться внутренний и наружный блоки, учитывая так же и расстояния, которые следует оставить между кондиционером и стеной, потолком и любыми предметами.



Внутренний блок устанавливается непосредственно в желаемой комнате. Избегайте установки внутреннего блока в коридорах и проходных помещениях.



Внутренний блок устанавливается на высоте не менее 2.5 метров от пола.

Для установки необходимо:

Крепление установочной плиты

- 1 С помощью нивелира обеспечьте точную горизонтальность и вертикальность осей установочной плиты.
2. Просверлите в стене отверстия диаметром 32 мм.
3. Вставьте в отверстия пластиковые анкера.
4. С помощью крестообразных винтов (саморезов) закрепите установочный щит на стене.

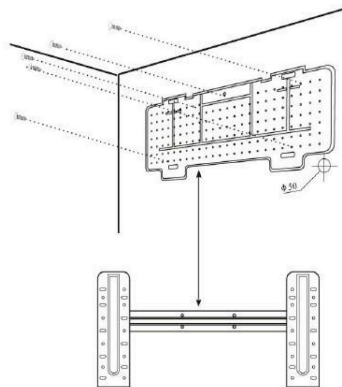

5. Проверьте надежность крепления установочной плиты.

Примечание: форма установочной плиты может отличаться от представленной на рисунке, но установка производится аналогично.

Сверление отверстия в стене для трубы

1. Выберите место в стене для сверления отверстия для трубы (при необходимости), учитывая расположение установочной плиты.
2. Вставьте гибкий фланец в отверстие в стене для поддержания его чистоты и сохранности.

Отверстие должно иметь легкий наклон наружу. Примечание: сливная труба также должна иметь наклон наружу чтобы избежать протекания.

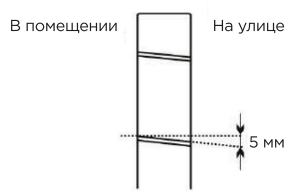

Электрические соединения — внутренний блок

1. Поднимите переднюю панель
2. Снимите крышку, как показано на рисунке (отвинтив винт или сломав крючки).
3. Схема электрических соединений дается на правой части блока под передней панелью.
4. Соедините кабеля с клеммой с винтовым креплением, в соответствии с номерами, соблюдая правила техники безопасности.
5. Кабель, соединяющий внутренний и наружный блоки, должен быть для наружного использования.
6. Розетка должна находиться в зоне досягаемости, чтобы при необходимости прибор можно было отключить от сети.
7. Следует обеспечить надежное заземление.
8. Если силовой кабель поврежден, обратитесь в сервисный центр за предоставлением замены.

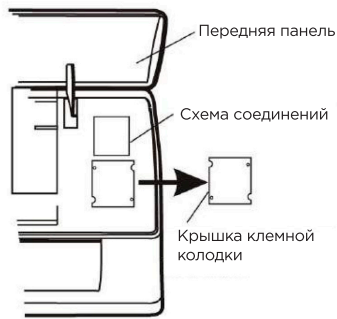

Примечание: кабеля подсоединены к главной печатной плате внутреннего блока производителем, в соответствии с моделью кондиционера без клеммной колодки.

Монтаж труб для циркуляции хладагента

Трубы могут идти в одном из направлений, обозначенном цифрами на рисунке. Если труба идет в направлении 1 или 3, сделайте резакром прорез в желобке со стороны внутреннего блока. Ведите трубы по направлению к отверстию в стене и свяжите вместе с помощью изолянт

медные трубы, сливную трубу и электрокабеля. Сливная труба должна при этом располагаться внизу, чтобы вода могла свободно стекать

Соединение труб

Не снимайте с трубы колпачок перед монтажом, чтобы избежать попадания внутрь влаги или загрязнений.

Если труба часто подвергается сгибанию или растяжению, она утратит свою гибкость. Не следует сгибать трубу более трех раз в одном месте.

Разворачивайте свернутую трубу, осторожно распрямляя ее, как показано на рисунке.

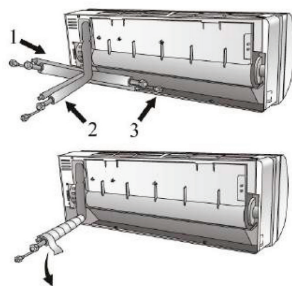

Распрямление соединительной трубы

Соединение с внутренним блоком

1. Удалите колпачок с трубы внутреннего блока (проверьте что внутрь не попали загрязнения)
2. Вставьте конусную гайку и установите фланец на самый конец соединительной трубы.
3. Закрепите соединение с помощью двух гаечных ключей, работая в противоположных направлениях.



Правильно Неправильно
Дополнение удлинения к катаной трубе

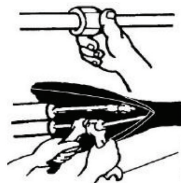

Гаечный ключ с ограничением по крутящему моменту

Дренаж конденсата внутреннего блока

Дренаж конденсата внутреннего блока необходим для успешного монтажа.

1. Установите сливной шланг под трубой, стараясь не создавать сифон.
2. Сливной шланг должен быть наклонен для обеспечения слива.
3. Не сгибайте сливной шланг, не оставляйте его висеть, не сворачивайте и не опускайте его конец в воду. Если к сливному шлангу добавлено удлинение, удостоверьтесь, место соединения обмотано изоляцией.

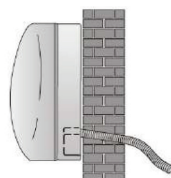

Правильно

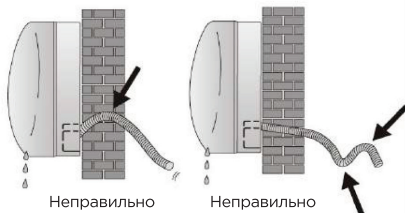

Неправильно

Неправильно

4. Если трубы идут вправо, электрокабель и сливной шланг должны быть обмотаны изоляцией и прикреплены в задней части блока к трубам.

1) Вставьте соединение труб в соответствующее отверстие

2) Нажмите, чтобы присоединить трубы к основанию.

Монтаж внутреннего блока

После монтажа труб, произведенного в соответствии с инструкциям, проведите соединительные кабеля. Затем установите сливную трубу. Затем обмотайте трубу, кабеля и сливную трубу изолирующим материалом.

1. Подготовьте трубы, кабеля и сливной шланг
2. Обмотайте соединительные части труб изоляцией, защитив сверху виниловой плёнкой.
3. Проведите связанные трубы, кабеля и сливную трубу через отверстие в стене и надежно закрепите внутренний блок на верхней части установочной плиты.
4. Плотно прижмите нижнюю часть внутреннего блока к установочной плите.

Покрывание виниловой пленкой

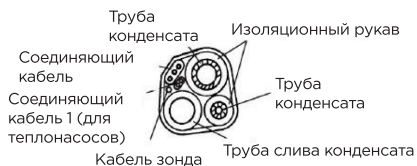
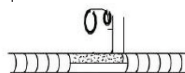

Монтаж внешнего блока

Внешний блок должен быть установлен на крепкую и надежную стену и закреплен.

Перед присоединением труб и кабелей следует: выбрать оптимальное расположение на стене, предусмотрев пространство для удобства технического обслуживания.

Прикрутите кронштейн к стене с помощью анкеров, подбор которых зависит от типа стены.

Используйте большее количество анкеров, чем обычно требуется для такого веса, чтобы избежать вибрирования в ходе работы и чтобы обеспечить надежное крепление кондиционера надолго.

Блок должен быть установлен в соответствии с ограничениями и правилами Вашей страны.

Установочная плита

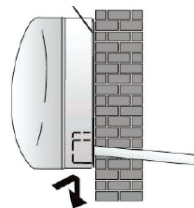

Дренаж конденсата наружного блока (только для моделей с теплонасосом)

Конденсат и лёд, образовавшийся во внешнем блоке может быть выведен через сливную трубу.

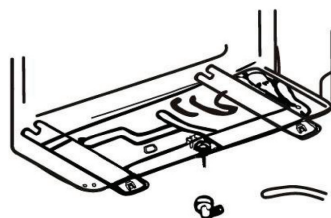

Дренажное отверстие

Дренажная труба

1. Дренажное отверстие должно находиться в 25 миллиметровом отверстии блока, как показано на рисунке.
2. Соедините сливную трубу и сливное отверстие. Позаботьтесь о том, чтобы вода сливалась в подходящее для этого место.

Установка наружного блока

Электрические соединения

1. Снимите крышку.
2. Подсоедините провода кабеля к клеммной табличке, используя ту же нумерацию, что и во внутреннем блоке.
3. Для наладки электрических соединений изучите электрическую схему на задней поверхности крышки.
4. Зафиксируйте кабеля тросовым зажимом.
5. Обеспечьте надежное заземление.
6. Закройте крышку.

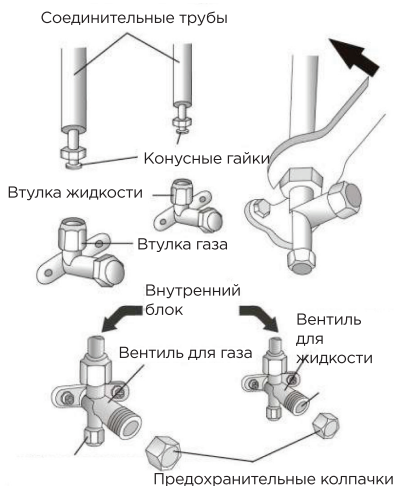

Соединения труб

Вверните конусные гайки в наружный блок, выполняя ту же последовательность действий, что и для внутреннего блока.

Чтобы избежать протечки, обратите внимание на следующие моменты:

1. Затяните конусные гайки с помощью двух ключей. Старайтесь не повредить трубы.
2. Если вращающийся момент недостаточно затянут, может возникнуть протечка. При чрезмерном затягивании вращающегося момента также вероятна протечка, поскольку фланец может быть поврежден.
3. Наиболее надежное крепление обеспечивается с помощью использования ключа с ограничением по крутящему моменту и нераздвижного гаечного ключа: обратитесь к таблице на странице 32.

Спуск воздуха и влаги

Накопление воздуха и влаги в цепи хладагента приводит к неполадкам компрессора. Соединив внутренний и наружный блоки, устраните воздух и влагу из цепи хладагента с помощью вакуумного насоса.

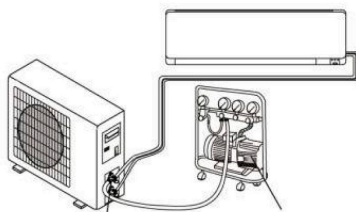

Сервисное отверстие Вакуумный насос

(1) Открутите и снимите колпачки с двухсторонних и трехсторонних вентилялей.

(2) Открутите и снимите колпачки с сервисного отверстия

(3) Подсоедините шланг вакуумного насоса к сервисному отверстию.

(4) Работайте вакуумным насосом 10-15 минут до достижения абсолютного вакуума (10 мм. ртутного столба)

(5) Продолжая работать вакуумным насосом, закрутите в месте соединения ручку низкого давления вакуумного насоса. Остановите вакуумный насос.

(6) Приоткройте на 1/4 оборота двухсторонний вентиль и закройте его через 10 секунд. Проверьте все соединения деталей на предмет подтекания с помощью жидкого мыла или электронного прибора для определения протечки.

(7) Поверните двухсторонние и трехсторонние вентили. Отсоедините шланг вакуумного насоса.

(8) Наденьте и закрутите колпачки вентилялей.

Схема трёхстороннего вентиля

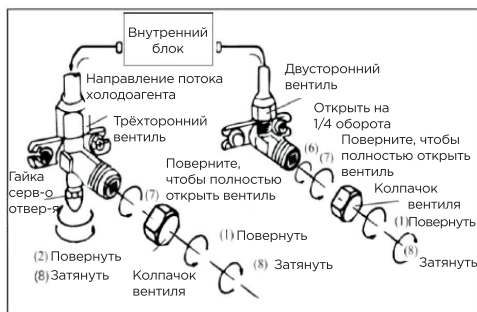
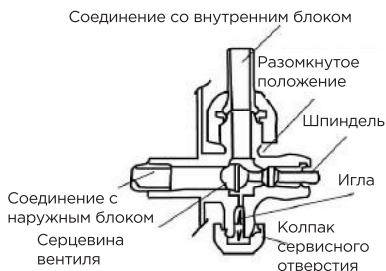

Последние шаги

1. Оберните все соединения внутреннего блока изоляционным материалом и зафиксируйте изолентой.
2. Зафиксируйте излишки сигнального кабеля, прикрепив его к трубам или внешнему блоку
3. Зафиксируйте трубы на стене (предварительно обмотав их изолентой) с помощью зажимов или пластиковых креплений.
4. Закройте отверстие в стене, через которое проходят трубы так, чтобы исключить проникновение через него влаги и воздуха.

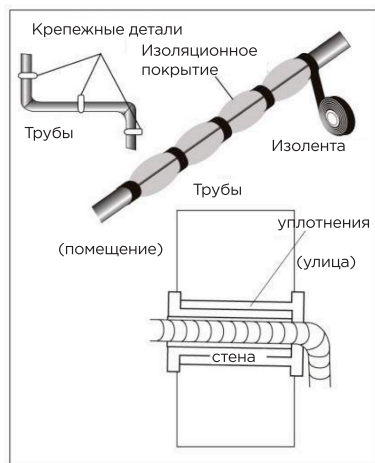

Тестирование внутреннего блока

- Происходит ли нормально включение/выключение прибора, включение вентилятора?
- Функционируют ли режимы должным образом?
- Работает ли таймер, сохраняются ли настройки?
- Горят ли лампочки-индикаторы?
- Функционирует ли должным образом клапан направления потока воздуха?
- Регулярно ли сливается ли конденсат?

Тестирование наружного блока

- Возникает ли во время работы прибора ненормальный шум или вибрации?
- Может ли шум, поток воздуха или слив воды доставить неудобство соседям?

Нет ли протечки охлаждающей жидкости?

Примечание: Электронный контроллер позволяет компрессору начать работу только спустя три минуты после поступления напряжения в систему.

Информация для установщика

Производительность модели с фиксированными оборотами (Btu* / час)	7K	9K	12K	15/18K	22/24K
Диаметр трубы для жидкости (дюйм / мм)	1/4" (6,35)	1/4" (6,35)	1/4" (6,35)	1/4" (6,35)	1/4" (6,35)
Диаметр газовой трубы (дюйм / мм)	3/8" (9,52)	3/8" (9,52)	3/8" (9,52)	1/2" (12,7)	5/8" (15,88)
Максимальное расстояние между внутренним и наружным блоками	20 м	20 м	20 м	20 м	20 м
Дополнительная нагрузка газа	20г/м	20г/м	20г/м	30 г/м	30 г/м
Максимальная разница между уровнем наружного и внутреннего блока	5 м	5 м	5 м	5 м	5 м
Тип хладагента ⁽¹⁾	R410A	R410A	R410A	R410A	R410A

Производительность модели инверторного типа (Btu* / час)	9K	12K	15/18K	22/24K
Диаметр трубы для жидкости (дюйм / мм)	1/4" (6,35)	1/4" (6,35)	1/4" (6,35)	1/4" (6,35)
Диаметр газовой трубы (дюйм / мм)	3/8" (9,52)	3/8" (9,52)	3/8"(9,52) (R32) 1/2"(12,7) (R410A)	1/2"(12,7) (R32) 5/8"(15,88) (R410A)
Максимальное расстояние между внутренним и наружным блоками	25 м 20 м	25 м 20 м	25 м 15 м	25 м 15 м
Дополнительная нагрузка газа	20г/м	20г/м	30 г/м	30 г/м
Максимальная разница между уровнем наружного и внутреннего блока	10 м 5 м	10 м 5 м	10 м 5 м	10 м 5 м
Тип хладагента (1)	R32 R410A	R32 R410A	R32 R410A	R32 R410A

* Btu — британская тепловая единица (0,252 ккал)

(1) Согласно наклейке с данными наружного блока

Усилия для затяжки защитных колпаков и соединения фланцев

Труба	Усилия затяжки (Н x м.)	Соответствующее усилие (при использовании гаечного ключа на 20 см)		Усилия затяжки (Н x м.)
1/4" (6,35)	15-20	Усилия пальцев и запястья	Гайка сервисного отверстия	7-9
3/8" (9,52)	31-35	Усилия запястья и плеча	Предохранительные колпаки	25-30
1/2" (12,7)	35-45	Усилия запястья и плеча		
5/8" (15,88)	75-80	Усилия запястья и плеча		

Схема электрических соединений

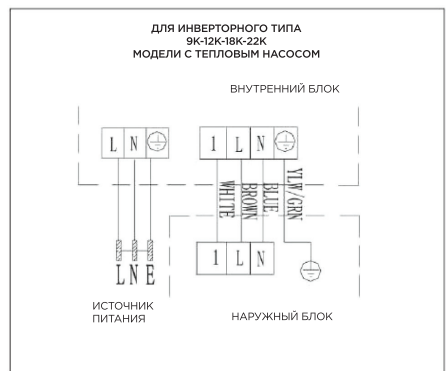
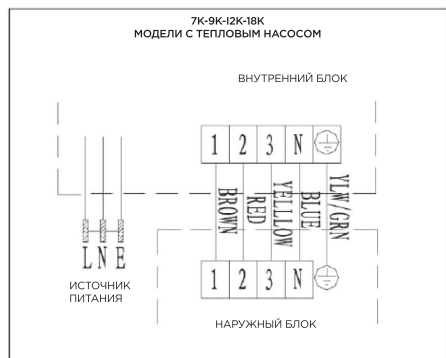
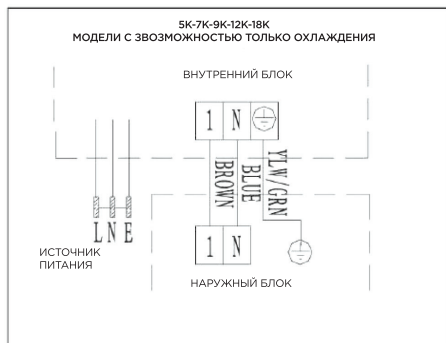

Сначала обратитесь к схеме на самом блоке

Примечание: кабель был подключен к печатной плате внутреннего блока производителем как у модели без клеммной колодки. Обратитесь к схеме электрических соединений в правой части блока под передней панелью и в задней части крышки.

* YLW, YELLOW — Жёлтый
GRN — Зелёный
BLUE — Синий

BROWN — Коричневый
RED — Красный
WHITE — Белый

Спецификация кабельных проводов

Производительность модели (Btu* / час) *		5K	7K	9K	12K	15/18K	22/24K	28/30K
		Площадь поперечного сечения						
Силовой кабель	N	1,0 мм ² AWG18	1,0 мм ² AWG18	1,0 мм ² AWG18	1,0 мм ² 1,5 мм ² AWG18	1,5 мм ² AWG16	2,5 мм ² AWG14 HO5RN-F	4,0 мм ² AWG12
	L	1,0 мм ² AWG18	1,0 мм ² AWG18	1,0 мм ² AWG18	1,0 мм ² 1,5 мм ² AWfilR	1,5 мм ² AWG16	2,5 мм ² AWG14 HO5RN-F	4,0 мм ² AWG12
	E	1,0 мм ² AWG18	1,0 мм ² AWG18	1,0 мм ² AWG18	1,0 мм ² 1,5 мм ² AWG18	1,5 мм ² AWG16	2,5 мм ² AWG14 HO5RN-F	4,0 мм ² AWG12
Соединительный кабель	N	1,0 мм ²	1,0 мм ²	1,0 мм ²	1,0 мм ² 1,5 мм	1,5 мм ²	0,75 мм ²	0,75 мм ²
	L	1,0 мм ²	1,0 мм ²	1,0 мм ²	1,0 мм ² 1,5 мм ²	1,5 мм ²	0,75 мм ²	0,75 мм ²
	1	1,0 мм ²	1,0 мм ²	1,0 мм ²	1,0 мм ² 1,5 мм ²	1,5 мм ²	0,75 мм ²	0,75 мм ²
	2	0,75 мм ²	0,75 мм ²	0,75 мм ²	0,75 мм ²	0,75 мм ²	0,75 мм ²	0,75 мм ²
	3	0,75 мм ²	0,75 мм ²	0,75 мм ²	0,75 мм ²	0,75 мм ²	0,75 мм ²	0,75 мм ²
		0,75 мм ²	0,75 мм ²	0,75 мм ²	0,75 мм ²	0,75 мм ²	0,75 мм ²	0,75 мм ²

Производительность модели инверторного типа (Btu* / час)		9K	12K	18/22K	24K
		Площадь поперечного сечения			
Силовой кабель	N	1,0 мм ² AWG18 (1,5 мм ²) (AWG16)	1,0 мм ² AWG18 (1,5 мм 2) (AWG16)	1,5 мм ² AWG16	2,5 мм ² AWG14
	L	1,0 мм ² AWG18 (1,5 мм ²) (AWG16)	1,0 мм ² AWG18 (1,5 мм ²) (AWG16)	1,5 мм ² AWG16	2,5 мм ² AWG14
	E	1,0 мм ² AWG18 (1,5 мм ²) (AWG16)	1,0 мм ² AWG18 (1,5 мм ²) (AWG16)	1,5 мм ² AWG16	2,5 мм ² AWG14
Соединительный кабель	N	1,0 мм ² (1,5 мм ²)	1,0 мм ² (1,5 мм ²)	1,5 мм ²	0,75 мм ²
	L	1,0 мм ² (1,5мм ²)	1,0 мм ² (1,5 мм ²)	1,5 мм ²	0,75 мм ²
	1	1,0 мм ² (1,5 мм ²)	1,0 мм ² (1,5 мм ²)	1,5 мм ²	0,75 мм ²
		1,0 мм ² (1,5мм ²)	1,0 мм ² (1,5мм ²)	1,5 мм ²	0,75 мм ²

* Btu — британская тепловая единица (0,252 ккал)



СОДЕРЖАНИЕ И ТЕХНИЧЕСКОЕ ОБСЛУЖИВАНИЕ

Регулярное техническое обслуживание является важным пунктом в обеспечении надежной работы кондиционера.

Перед осуществлением технического обслуживания выключите прибор и отсоедините его от сети.

Внутренний блок

Фильтры

1. Откройте переднюю панель в направлении, указанном стрелкой.
2. Придерживая одной рукой переднюю панель, другой рукой вытащите воздушный и фотокаталитический (при наличии) фильтр.
3. Если воздушный и фотокаталитический (при наличии) фильтры имеют признаки загрязнения, промойте их теплой водой при температуре не выше 45 °С. Просушите фильтры в прохладном сухом месте.
4. Придерживая одной рукой переднюю панель, вставьте фильтр другой рукой.
5. Закройте панель.

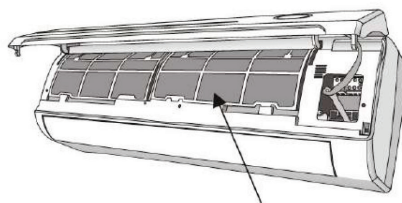
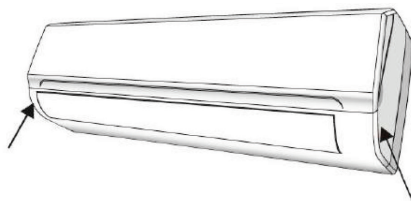

Фильтр против пыли

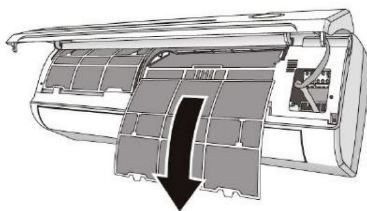

Чистка теплообменника

1. Откройте переднюю панель блока, приподнимите его и затем снимите его с крепления, чтобы облегчить процесс чистки.
2. Протрите внутренний блок тряпкой, смоченной в воде с нейтральным мылом. Не используйте для чистки растворители и агрессивные моющие средства.
3. Если батарея наружного блока засорена, очистите ее, удалив листья и загрязнения струей воздуха и небольшим количеством воды.

Техническое обслуживание в конце сезона

1. Отключите прибор от сети
2. Почистите и замените фильтры
3. В теплый и сухой день включите вентилятор в режим вентилирования и оставьте на несколько часов, чтобы блок полностью просох изнутри.

Смена батареек

Если: Внутренний блок не подает ответного сигнала
Жидкокристаллический дисплей не включается

Как: Снимите крыпку в задней части блока
Установите новые батарейки, соблюдая полярность (+\ -).

Примечание: Используйте только новые батарейки. Вынимайте батарейки из ПДУ, когда кондиционер не используется.

ВНИМАНИЕ! Не выбрасывайте батарейки в общие мусорные баки, их следует выбрасывать в специальные баки в пунктах приёма мусора.

ВНИМАНИЕ!!! При обслуживании кондиционера, при открытой крышке внутреннего блока нужно избегать прикосновения к блоку плазмогенератора (стр. 6 п. 7). Существует опасность поражения электрическим током. ВНИМАНИЕ ВЫСОКОЕ НАПРЯЖЕНИЕ!!!



УСТРАНЕНИЕ НЕПОЛАДОК

Неполадка	Вероятная причина
Прибор не работает	Отключение электропитания / вилка не включена в розетку
	Повреждение вентилятора наружного или внутреннего блока
	Повреждение термомагнитного прерывателя цепи компрессора
	Поврежден предохранитель
	Повреждены контакты или вилка не включена в розетку
	Иногда работа останавливается для предохранения прибора
	Напряжение в сети ниже или выше допустимого для прибора
	Активна функция включения таймера
Поврежден блок электронного управления	
Странных запахов	Загрязненный фильтр
Звук журчащей воды	Звук движения охлаждающей жидкости по трубам испарителя
Из воздуховыпускного отверстия идёт туман	Это происходит, если в помещении очень жарко
Звук потрескивания	Звук возникает из-за расширения и сжатия передней решетки от смены температур и не свидетельствует о наличии проблемы
Недостаточный поток теплого или холодного воздуха	Неподходящая настройка температуры
	Отверстия входа или выхода воздуха заслонены чем-либо
	Грязный воздушный фильтр
	Вентилятор настроен на минимальную скорость
	Другие источники тепла в помещении
Нет хладагента	

Прибор не реагирует на команды	ПДУ находится на слишком большом расстоянии от внутреннего блока
	Батарейки ПДУ сели
	Между ПДУ и внутренним блоком находятся препятствия
Дисплей выключен	Отключение электропитания
Немедленно выключите кондиционер и отсоедините шнур от сети, если	Работающий прибор издает странные звуки
	Поврежден блок электронного управления
	Повреждены плавкие предохранители или выключатели
	В прибор попала вода или какие-либо предметы
	Кабель питания или вилка перегрелись
	От прибора исходит сильный запах

Сообщения об ошибках на дисплее

При возникновении ошибки, дисплей внутреннего блока показывает следующие коды ошибок:

	Индикатор рабочего режима	Описание ошибки
E1	Мигает один раз	Поврежден датчик измерения температуры в помещении
E2	Мигает 2 раза	Поврежден датчик измерения температуры трубы в помещении
E6	Мигает 6 раз	Поврежден двигатель вентилятора внутреннего блока



ОГРАНИЧЕНИЕ ОТВЕТСТВЕННОСТИ

1. Производитель не несет ответственности за возможные ошибки и недостатки в предоставленной документации.
2. Производитель сохраняет за собой право в любое время изменять дизайн и характеристики аппаратных средств, которые рассматриваются в данном руководстве пользователя, без предварительного уведомления.
3. Изображение, приведенные в данном руководстве пользователя, могут отличаться от внешнего вида прибора.

Торговая марка	ERGO																	
	AC 0708 CH	AC 0908 CH	AC 1208 CH	AC 1808 CH	AC 2408 CH	AC 0718 CHW	AC 0918 CHW	AC 1218 CHW	AC 1819 CHW	AC 2419 CHW	AC 0988 CHW	AC 1288 CHW	AC 1888 CHW	AC 2488 CHW				
Модель кондиционера	33/50	34/50	36/52	38/53	40/55	33/50	34/50	36/52	38/53	40/55	35/50	36/52	48/53	50/55	40/50	40/50	43/53	44/54
Уровень мощности звука внутри помещения и снаружи (дБ)	R410A/ 2088	R410A/ 2088	R410A/ 2088	R410A/ 2088	R410A/ 2088	R410A/ 2088	R410A/ 2088	R410A/ 2088	R410A/ 2088	R410A/ 2088	R410A/ 2088	R410A/ 2088	R410A/ 2088	R410A/ 2088	R32/675	R32/675	R32/675	R32/675
Название и потенциал глобального потепления (GWP) охлаждающего вещества*	3,9/D	3,9/D	3,9/D	3,9/D	3,9/D	3,9/D	3,9/D	3,9/D	3,9/D	3,9/D	4,6/B	4,4/C	4,7/B	4,7/B	5,2/A	5,2/A	5,2/A	6/A+
Средний за сезон коэффициент энергоэффективности SKED и класс энергоэффективности	309	403	542	742	947	309	403	542	381	513	381	513	577	757	176	240	344	394
Годовой объем энергопотребления для нужд охлаждения QCE (кВт·ч за год)**	2,1	2,5	3,4	5	6,6	2,1	2,5	3,4	2,6	3,5	2,6	3,5	5,3	7	2,6	3,4	5,1	6,8
Расчетная нагрузка Pdesigne кондиционера (кВт·ч) в режиме "охлаждения"	3,6/A	3,6/A	3,6/A	3,6/A	3,6/A	3,6/A	3,6/A	3,6/A	3,6/A	3,9/A	3,6/A	3,9/A	3,9/A	3,9/A	3,6/A	3,6/A	3,5/A	3,6/A
Средний за сезон обогрева коэффициент энергоэффективности SKKD и класс энергоэффективности более холодный сезон	1280	1513	2066	2982	4026	1280	1513	2066	1505	1979	1505	1979	2921	3867	1383	1636	2703	3210
Годовой объем энергопотребления для нужд охлаждения QHE (кВт·ч за год)** более холодный сезон	4,6/A+	4,6/A+	4,6/A+	4,6/A+	4,6/A+	4,6/A+	4,6/A+	4,6/A+	4,6/A+	5,0/A++	5,0/A++	5,0/A++	5/A++	5/A++	4/A+	4/A+	4/A+	4/A+
Средний за сезон обогрева коэффициент энергоэффективности SKKD и класс энергоэффективности более теплый сезон	668	790	1078	1555	2090	668	790	1078	778	1021	778	1021	1498	1979	809	984	1580	1886
Годовой объем энергопотребления для нужд охлаждения QHE (кВт·ч за год)** более теплый сезон	2,2	2,6	3,6	5,1	6,9	2,2	2,6	3,6	2,78	3,66	2,78	3,66	5,4	7,2	2,3	2,8	4,5	5,5
Расчетная нагрузка Pdesigne кондиционера (кВт·ч) в режиме "обогрева"	2,2/0,41	2,6/0,51	3,6/0,67	5,1/1	6,9/1,33	2,2/0,41	2,6/0,51	3,6/0,67	2,78/0,41	3,66/0,51	2,78/0,41	3,66/0,51	5,4/1	7,2/1,33	2,3/0,41	2,8/0,51	4,4/0,67	5,4/0,8
Заявленная мощность и обозначение резервной тепловой мощности (кВт) более холодный сезон	2,2/0,25	2,6/0,32	3,6/0,42	5,1/0,63	6,9/0,83	2,2/0,25	2,6/0,32	3,6/0,42	2,78/0,41	3,66/0,51	2,78/0,41	3,66/0,51	5,4/0,63	7,2/0,83	2,3/0	2,8/0	4,4/0,1	5,4/0,1
Заявленная мощность и обозначение резервной тепловой мощности (кВт) более теплый сезон																		

* — Углекислый охлаждающий агент не влияет на смену климата. В случае попадания в атмосферу охлаждающего вещества с низким потенциалом глобального потепления (GWP) его влияние на глобальное потепление меньше, чем охлаждающего вещества с более высоким GWP. Это устройство содержит жидкое охлаждающее вещество с GWP, который равен 2088/675. Это означает, что если 1 килограмм жидкого охлаждающего вещества попадет в атмосферу, влияние на глобальное потепление в течение 100 лет будет в 2088/675 раз выше, чем от 1 килограмма CO2. Запрещается самостоятельно вмешиваться в схему циркуляции охлаждающего вещества или же разбирать продукт, всегда приглашайте для этого специалиста.

** — Объем энергопотребления (Соответствующей модели) кВт·ч за год, который базируется на основе стандартных данных испытаний. Фактический объем энергопотребления зависит от того, как используется устройство и где оно расположено.



POWER ON YOUR ENERGY

