



Посібник користувача
LED-телевізор

User manual
LED TV



Моделі: 2E-32A07KHW, 2E-50A07KW
Model: 2E-32A07KFW, 2E-55A88H
2E-43A07KFW, 2E-65A88H
2E-43A07KUW

Перед початком експлуатації пристрою уважно прочитайте цей посібник і збережіть його для подальшого використання як довідковий матеріал.

Please read this manual carefully before operating the set and retain in for future reference.

ЗМІСТ

1	ЗАПОБІЖНІ ЗАХОДИ		3
2	ВАЖЛИВІ ПРАВИЛА ТЕХНІКИ БЕЗПЕКИ		4
3	ПОПЕРЕДЖЕННЯ		6
4	КОМПЛЕКТАЦІЯ		7
5	ПОЧАТОК РОБОТИ З ТЕЛЕВІЗОРОМ 2E		7
6	ПОЯСНЕННЯ ТА ІНСТРУКЦІЇ ДО ЕЛЕМЕНТІВ ПАНЕЛІ КЕРУВАННЯ ТА УПРАВЛІННЯ ТЕЛЕВІЗОРОМ	Елементи керування та підключення	8
		Огляд передньої панелі	8
		Огляд задньої панелі	9
		Пульт дистанційного керування	10
7	ВИКОРИСТАННЯ		11
8	ПЕРШЕ ВСТАНОВЛЕННЯ		12
9	НАЛАШТУВАННЯ ТЕЛЕВІЗОРА 2E	Перше встановлення	14
		Головна сторінка	14
		Мультимедіа	26
10	LG THINQ		28
11	ТЕХНІЧНІ ХАРАКТЕРИСТИКИ		31
12	КЕРІВНИЦТВО З УСУНЕННЯ НЕСПРАВНОСТЕЙ	Типові проблеми ТВ	33

** Зображення, функції та інша інформація, подані в керівництві, призначені тільки для загальної довідки. Будь ласка, орієнтуйтеся на фактично придбаний продукт*

ЗАПОБІЖНІ ЗАХОДИ

* ПОПЕРЕДЖУВАЛЬНІ ЗНАКИ ТА МАРКУВАННЯ РОЗТАШОВАНІ НА ЗАДНІЙ ІНФОРМАЦІЙНІЙ ПАНЕЛІ ТЕЛЕВІЗОРА 2E



ПРИСТРІЙ НЕ МАЄ ВНУТРІШНІХ ЧАСТИН, ЩО ОБСЛУГОВУЮТЬСЯ КОРИСТУВАЧЕМ. ЗВЕРНІТЬСЯ ДО КВАЛІФІКОВАНОГО ТЕХНІЧНОГО ПЕРСОНАЛУ ДЛЯ СЕРВІСНОГО ОБСЛУГОВУВАННЯ.

ЗАСТЕРЕЖЕННЯ: ЩОБ УНИКНУТИ УРАЖЕННЯ ЕЛЕКТРИЧНИМ СТРУМОМ НЕ ЗНИМАЙТЕ КРИШКУ (АБО ЗАДНЮ ПАНЕЛЬ ВИРОБИ). ПРИСТРІЙ НЕ МАЄ ВНУТРІШНІХ ЧАСТИН, ЩО ОБСЛУГОВУЮТЬСЯ КОРИСТУВАЧЕМ. ЗВЕРНІТЬСЯ ДО КВАЛІФІКОВАНОГО ТЕХНІЧНОГО ПЕРСОНАЛУ ДЛЯ СЕРВІСНОГО ОБСЛУГОВУВАННЯ.



Символ блискавки в трикутнику вказує на наявність небезпечної напруги усередині телевізора, що становить загрозу ураження електричним струмом, а також вказує на таку небезпечну ситуацію, яка може призвести до серйозних травм.



Символ знака оклику в трикутнику вказує на важливі інструкції, на які слід звернути особливу увагу при використанні телевізора.



ОБЕРЕЖНО

НЕБЕЗПЕКА ВИБУХУ ПРИ НЕПРАВИЛЬНІЙ ЗАМІНІ АКУМУЛЯТОРА. ЗАМІНЯЙТЕ ЛИШЕ АНАЛОГІЧНИМ АБО ЕКВІВАЛЕНТНИМ ТИПОМ БАТАРЕЙОК. ВИКОРИСТАННЯ ПРИСТРІВ УПРАВЛІННЯ, АБО НАЛАШТУВАННЯ, АБО ВИКОНАННЯ ПРОЦЕДУР, НЕ СХВАЛЕНИХ ВИРОБНИКОМ, МОЖЕ ПРИЗВЕСТИ ДО ВИНИКНЕННЯ НЕБЕЗПЕЧНОГО РАДІОАТИВНОГО ВИПРОМІНЮВАННЯ.



ЗАСТЕРЕЖЕННЯ:

ЩОБ ЗАПОБІГТИ РИЗИКУ ВИНИКНЕННЯ ПОЖЕЖИ АБО УДАРУ ЕЛЕКТРИЧНИМ СТРУМОМ, НЕ ВИКОРИСТОВУЙТЕ ДАНИЙ ПРИСТРІЙ В СЕРЕДОВИЩАХ З ПІДВИЩЕНОЮ ВОЛОГІСТЮ АБО ПІД ДОЩЕМ НЕ РОЗТАШОВУЙТЕ НА ДАНОМУ ПРИСТРІЙОБ'ЄКТИ І ПРЕДМЕТИ НАПОВНЕНІ ВОДОЮ ЧИ РІДИНОЮ ПРИ ВИНИКНЕННІ БУДЬ-ЯКИХ НЕСПРАВНОСТЕЙ У РОБОТІ ПРИСТРОЮ, НЕГАЙНО ВІДЕЙНАЙТЕ КАБЕЛЬ ЖИВЛЕННЯ ВІД МЕРЕЖІ І ЗВЕРНІТЬСЯ ДО СПЕЦІАЛІЗОВАНОГО ТЕХНІЧНОГО СЕРВІСУ ДЛЯ УСУНЕННЯ НЕСПРАВНОСТЕЙ



Дане обладнання є електричним приладом, з II класом захисту від ураження електричним струмом або з подвійною ізоляцією. Це означає, що вибір не вимагає обов'язкового підключення до мережі живлення з заземленням.

РЕКОМЕНДАЦІЇ І ПРАВИЛА ЩОДО ПРАВИЛЬНОГО РОЗМІЩЕННЯ ПРИСТРОЮ

Не використовуйте цей пристрій в приміщеннях і місцях з високою температурою повітря, вологістю, в умовах екстремально низької температури, запарованих або вологих місцях.

Не блокуйте і не перекривайте вентиляційні отвори даного приладу, розміщуючи його в місця з поганою або недостатньою вентиляцією, не накривайте пристрій тканинами, не кладіть і не вставляйте на ліжка або килимових покриттях.

ІНФОРМАЦІЯ ЩОДО БЕЗПЕКИ

При підключенні або відключенні кабелю живлення змінного струму тягніть за штекер, а не за сам шнур. Якщо тягнути за шнур, можна пошкодити його, що, в свою чергу може призвести до виникнення ситуації, яка загрожує життю і здоров'ю користувача.

Якщо ви не збираєтеся використовувати пристрій протягом тривалого періоду часу, від'єднайте шнур живлення джерела змінного струму.

РОЗТАШУВАННЯ ТАБЛИЧКИ З ТЕХНІЧНИМИ ХАРАКТЕРИСТИКАМИ І ВИМОГАМИ

Табличка з технічними даними знаходиться на задній панелі пристрою.

ЗАЯВА FCC

ПРИМІТКА: Цей пристрій пройшов випробування за яких його було визнано таким, що відповідає обмеженням до цифрових пристроїв класу B, відповідно до частини 15 правил Федеральної комісії зв'язку США (FCC). Ці обмеження призначені для забезпечення належного захисту від шкідливих перешкод під час використання та роботи приладу в житлових приміщеннях. Це обладнання генерує, використовує та випромінює радіочастотну енергію. Якщо встановити чи використовувати його невідповідно до інструкцій виробника, прилад може викликати перешкоди радіозв'язку. Однак виробник не надає гарантії, що перешкоди не виникнуть в окремих випадках встановлення пристрою у певних приміщеннях. Якщо це обладнання перешкоджає прийому радіо- або телесигналу, що можна визначити шляхом вимкнення й увімкнення обладнання, користувачеві можна рекомендується спробувати усунути дані проблеми за допомогою одного або кількох наступних заходів:

- Змінити положення приймальної антени або перемістити її;
- Збільшити відстань між обладнанням і приймачем.
- Підключити обладнання до розетки в мережі, яка відрізняється від тієї, до якої підключено приймач.
- Звернутися до продавця приладу або досвідченого радіо/телемайстра.



ПОПЕРЕДЖЕННЯ

Зміни або внесення модифікацій в даний пристрій, що не схвалені явно стороною, відповідальною за дотримання нормативних вимог, можуть призвести до позбавлення користувача прав на експлуатацію пристрою.

HDMI[®]
Мультимедійний інтерфейс високої роздільної здатності

«HDMI, логотип HDMI і High-Definition Multimedia Interface є товарними знаками або зареєстрованими товарними знаками HDMI Licensing LLC».

ВАЖЛИВІ ПРАВИЛА ТЕХНІКИ БЕЗПЕКИ

1. Уважно прочитайте всі інструкції.
2. Не викидайте інструкцію після прочитання, збережіть для використання та довідки у майбутньому.
3. Добримуйтеся усіх попереджень.
4. Слідуйте усім інструкціям.
5. Не використовуйте пристрій біля джерел води.
6. Очищуйте тільки за допомогою сухої, чистої тканини.
7. Не блокуйте та не перегороджуйте вентиляційні отвори пристрою. Встановлюйте пристрій згідно з інструкціями виробника.
8. Не встановлюйте пристрій біля джерел тепла, таких як радіатори, обігрівачі, кухонні плити або інших джерел (включаючи підсилювачі), що випромінюють тепло.
9. Захистіть шнур живлення від наступання на нього та перетискання та перегинання, особливо в місцях розеток, подовжувачів та у місці їх виходу з апарату.
10. Використовуйте лише деталі/аксесуари, зазначені виробником.
11. Використовуйте лише з візком, підставкою, штативом, кронштейном або столом, визначеними виробником, або тими, що йдуть у комплекті. Під час використання візка будьте обережні при переміщенні візка/пристрою, щоб уникнути травм при перекиданні.
12. Цей прилад можуть використовувати діти у віці від 8 років та особи з обмеженими фізичними, чуттєвими або розумовими можливостями або з недостатністю досвіду й знань, якщо вони перебувають під постійним наглядом або їх проінструктовано щодо безпечного використання приладу та вони зрозуміють можливі небезпеки. Діти не повинні бавитися з приладом. Очищення та обслуговування споживачем не повинні здійснювати діти без нагляду.
13. Відключіть цей пристрій від електромережі під час грози або за умови невикористання приладу протягом тривалого періоду часу.
14. За необхідності проведення будь-якого технічного обслуговування зверніться до кваліфікованого технічного персоналу. Технічне обслуговування вимагається, якщо пристрій було пошкоджено у будь-який спосіб, наприклад, пошкоджено шнур живлення або штекер, у пристрій потрапила рідина або сторонні предмети, пристрій потрапив під дію дощу або вологи, не працює нормально або падав.
15. Штепсельна вилка повинна знаходитися у легкому доступі, за умови необхідності термінового відключення пристрою від мережі.



ЗАУВАЖЕННЯ ЩОДО ОСОБИСТОЇ БЕЗПЕКИ

- ЗАВЖДИ читайте і виконуйте всі інструкції по установці і використанню телевізора.
- Встановлюйте телевізор на рівних і міцних поверхнях.
- ЗАБОРОНЯЄТЬСЯ розміщувати телевізор на меблях з ящиками, якими маленькі діти можуть скористатися, як сходинами.
- НЕ дозволяйте дітям тягнути і штовхати телевізор або підніматися на меблі, на які встановлено телевізор.
- НЕ дозволяйте дітям гратися перед телевізором або поруч з ним.
- ЗАВЖДИ прокладайте всі кабелі, підключені до телевізора, так, щоб діти не могли легко їх потягнути чи схопити.
- При установці телевізора на стіну придбайте кріплення для телевізора, рекомендоване професійним установником телевізора, і дотримуйтеся інструкцій з монтажу, які додаються до кріплення для телевізора.
- Перед установкою телевізора на стіну переконайтеся, що конструкція стіни може витримати вагу телевізора і кріплення. У разі сумнівів зверніться за порадою до професійного монтажника.
- Не слід включати телевізор, поки не переконаєтеся, що шнур живлення вставлений правильно.
- Перевірте напругу розетки змінного струму і телевізора перед тим, як підключити телевізор.

ПЕРЕД ПОЧАТКОМ ЕКСПЛУАТАЦІЇ ПРИСТРОЮ УВАЖНО ПРОЧИТАЙТЕ ЦЕЙ ПОСІБНИК І ЗБЕРЕЖІТЬ ЙОГО ДЛЯ ПОДАЛЬШОГО ВИКОРИСТАННЯ ЯК ДОВІДКОВИЙ МАТЕРІАЛ.

1. Перед використанням цього виробу необхідно прочитати всі вказівки з техніки безпеки та інструкції з експлуатації.
2. Вказівки з техніки безпеки та інструкції з експлуатації необхідно зберегти для подальшого використання.
3. Зверніть увагу на всі попередження. Необхідно дотримуватись усіх попереджень на приладі та в інструкціях із експлуатації.
4. Необхідно дотримуватись усіх інструкцій з експлуатації.
5. Не використовуйте цей пристрій біля води. Прилад не можна використовувати поблизу води або у вологому середовищі, наприклад, на підвалі, біля басейну тощо.
6. Чистіть лише сухою тканиною.
7. Не закривайте вентиляційні отвори. Встановлюйте відповідно до інструкцій виробника.
8. Не встановлюйте прилад біля джерел тепла, як-от радіатори, обігрівачі, печі або інші пристрої (зокрема, підсилувачі), які виробляють тепло.
9. Не наступайте на кабель живлення та не перетискайте його, особливо біля вилки та в місці його виходу з пристрою.
10. Використовуйте лише рекомендовані виробником аксесуари.
11. Використовуйте пристрій лише з візком, підставкою, штативом, кронштейном або столом, що рекомендовані виробником або входять до комплекту. Обережно переміщуйте пристрій на візку або підставці, щоб уникнути травм внаслідок перекидання пристрою.



12. Відключайте пристрій від електромережі під час грози або якщо ви не використовуєте його протягом тривалого часу.
13. У разі пошкодження пристрою зверніться для його ремонту в авторизований сервісний центр. Обслуговування потрібне, якщо пристрій було будь-яким чином пошкоджено: наприклад, на нього була розлита рідина, сторонні предмети потрапили всередину пристрою, якщо пристрій потрапив під дощ або вологу, не працює належним чином або був перекинутий.
14. **УВАГА!** Інструкції з обслуговування призначені лише для кваліфікованого персоналу. Щоб зменшити ризик ураження електричним струмом, не виконуйте жодних дій, окрім тих, які описані в посібнику, якщо ви не маєте відповідної кваліфікації.
15. **ПОПЕРЕДЖЕННЯ!** Уникайте впливу надмірного тепла на акумулятор (акумуляторний блок).
16. **ПОПЕРЕДЖЕННЯ!**  Щоб уникнути пожежі, тримайте свічки та інші джерела відкритого вогню подалі від пристрою.

ПОПЕРЕДЖЕННЯ



ПОПЕРЕДЖЕННЯ

НЕ ЗНИМАЙТЕ КРИШКУ (АБО ЗАДНЮ ПАНЕЛЬ) ПРИСТРОЮ, ЩОБ ЗМЕНШИТИ РИЗИК УРАЖЕННЯ ЕЛЕКТРИЧНИМ СТРУМОМ. ВСЕРЕДИНІ НЕМАЄ ДЕТАЛЕЙ, ЯКІ ОБСЛУГОВУЮТЬСЯ КОРИСТУВАЧЕМ. ЗВЕРНІТЬСЯ В АВТОРИЗОВАНИЙ СЕРВІСНИЙ ЦЕНТР.



Цей знак попереджає про неізольовану напругу всередині корпусу пристрою, яка може призвести до ураження електричним струмом.



Цей знак використовується для позначення важливих вказівок з експлуатації та технічного обслуговування, що містяться в цій інструкції.

НОРМАТИВНА ІНФОРМАЦІЯ

Це обладнання генерує, використовує та може випромінювати радіочастотну енергію і, якщо воно встановлено та використовується не відповідно до інструкцій, може створювати шкідливі перешкоди для радіозв'язку. Однак немає жодних гарантій, що перешкоди не виникнуть під час конкретного встановлення. Якщо це обладнання створює шкідливі перешкоди для прийому радіо- або телевізійного сигналу, що можна визначити, увімкнувши та вимкнувши обладнання, користувачу рекомендується спробувати усунути перешкоди одним або кількома з таких способів:

- Перемістіть приймальну антену.
- Збільште відстань між обладнанням і приймачем.
- Підключіть обладнання до розетки в іншому ланцюзі, відмінному від того, до якого підключено приймач.
- Зверніться за допомогою до продавця або кваліфікованого радіотехніка.

Будь-які зміни або модифікації, прямо не схвалені виробником, можуть позбавити користувача права на експлуатацію обладнання.

УВАГА!

Не намагайтеся будь-яким чином модифікувати цей виріб без письмового дозволу постачальника. Несанкціонована модифікація може позбавити користувача права на експлуатацію цього виробу.

КОМПЛЕКТАЦІЯ

Перед установкою виробу перевірте наявність всіх додаткових аксесуарів.



Телевізор x 1



Пульт ДК x 1



Батарейки (AA) x 2



Посібник користувача x 1

ПОЧАТОК РОБОТИ З ТЕЛЕВІЗОРОМ 2Е

ВИКОРИСТАННЯ ПУЛЬТА ДИСТАНЦІЙНОГО КЕРУВАННЯ

- Направте пульт дистанційного керування на датчик дистанційного управління, розташований на пристрої.
- При наявності сильного зовнішнього джерела світла робота інфрачервоного датчика дистанційного управління може погіршитися, що призведе до поганої його роботи.
- Рекомендована відстань для віддаленого управління - близько 5 метрів.

ВСТАНОВЛЕННЯ БАТАРЕЙОК

1. Відкрийте кришку відсіку для батарейок.
2. Вставте батарейки.

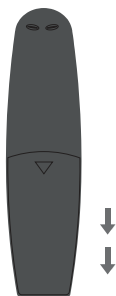

ЗАМІНА БАТАРЕЙОК

Коли батарейки розряджаються, дальність дії пульта дистанційного керування значно скорочується, тож необхідно вчасно замінювати батарейки.



ОБЕРЕЖНО: Небезпека вибуху при неправильній заміні батарейок.

ПРИМІТКИ

- Якщо пульт дистанційного керування не використовується протягом тривалого часу, вийміть батарейки, щоб уникнути пошкоджень, викликаних корозією, у разі протікання батарейок.
- Не змішуйте і не встановлюйте в пульт старі і нові батарейки одночасно. Не змішуйте лужні, стандартні (вуглець-цинкові) або акумуляторні (нікель-кадмієві) батареї.
- Завжди виймайте батарейки, як тільки вони розрядяться.
- Розряджені батарейки можуть протекти і пошкодити пульт ДК.



УВАГА:

Не кидайте батарейки у вогонь, батарейки можуть вибухнути.

Батарейки не повинні піддаватися надмірному нагріванню, наприклад, відкритому сонячному світлу, дії нагрівача і т.п.

Елементи керування та підключення

Огляд передньої панелі

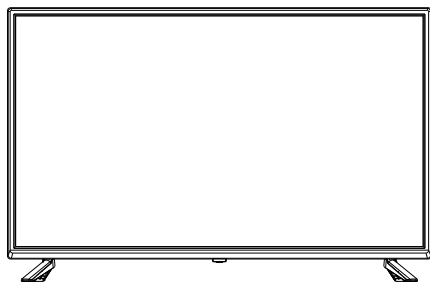

ІНДИКАТОР УВІМКНЕННЯ/
ВИМКНЕННЯ ЖИВЛЕННЯ

УВІМКНЕНО: індикатор підсвічується ЗЕЛЕНИМ
ВИМКНЕНО (режим очікування) індикатор
підсвічується ЧЕРВОНИМ
ЖИВЛЕННЯ (POWER): увімкніть або вимкніть
телевізор

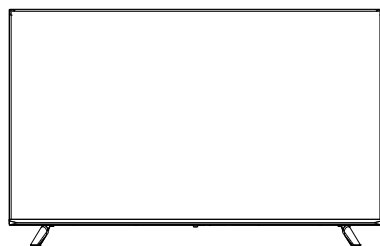

ІНДИКАТОР
ЖИВЛЕННЯ
(POWER)

CH- CH+
VOL- VOL+
MENU SOURCE

1. VOL+: збільшити гучність.
2. VOL-: зменшити гучність.
3. CH+: перейти до наступного каналу.
4. CH-: перейти до попереднього каналу.
5. SOURCE: відобразити список джерел відтворення.
6. MENU: відобразити головне меню.
7. POWER: увімкнути або вимкнути телевізор.

Огляд задньої панелі

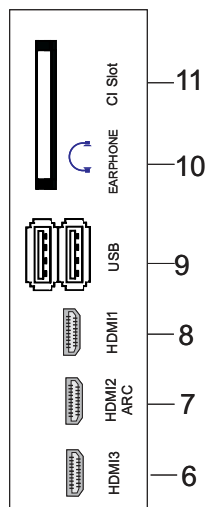
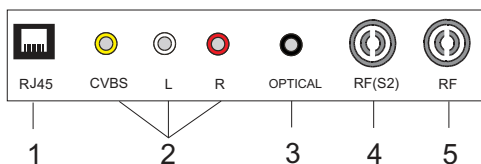
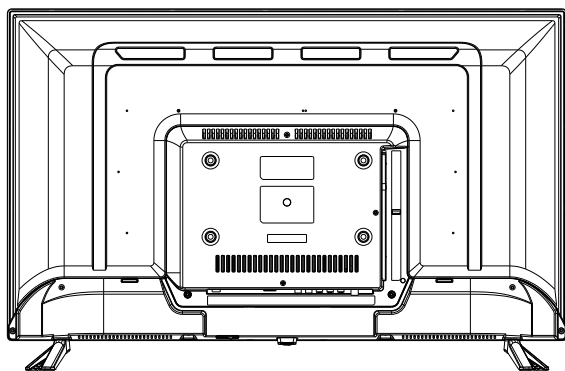

1. Вхідний роз'єм LAN
2. Вхідний роз'єм AV
3. ОПТИЧНИЙ вихід
4. Вхідний роз'єм RF(S2)
5. РАДІОЧАСТОТНИЙ вихід
6. Вхідний роз'єм HDMI3
7. Вхідний роз'єм HDMI2(ARC)
8. Вхідний роз'єм HDMI1
9. Вхідний роз'єм USB*2
10. Гніздо для навушників
11. Гніздо для картки CI

ПУЛЬТ ДИСТАНЦІЙНОГО КЕРУВАННЯ

- Зображення пульта може відрізнятись від реального приладу.
- Послідовність опису може відрізнятись для реального приладу.
- Деякі кнопки та служби можуть не надаватись залежно від моделі чи регіону.



- ** (ГОЛОВНА)
- ** (Налаштування)
- Коліщатко (ОК)
- (вгору/вниз/ліворуч/праворуч)
- ПУТІВНИК
- ** НАЗАД
- ** (ВХІД)
-
- (Кнопки керування)
- ФІЛЬМИ
- (Канали/програми)
- AD/SAP**
- (ГУЧНІСТЬ)
- ** (Розпізнавання голосу)
- ** (БЕЗ ЗВУКУ)
- (ТВ/Радіо)
- СУБТИТРИ
- T.OPT
- ТЕКСТ

(ЖИВЛЕННЯ)

Очікування/живлення

Цифрові кнопки

9**

**Натисність і утримуйте понад 1 секунду.

— ТИРЕ

СПИСОК

ШВИДКИЙ ДОСТУП**

••• (БІЛЬШЕ ДІЙ)

ВИКОРИСТАННЯ

Як зареєструвати Magic Remote



Щоб використовувати пульт Magic Remote, підключіть його до телевізора.

1. Вставте батарейки в пульт і ввімкніть телевізор.
2. Направте пульт на телевізор і натисніть **OK** на пульті.

- Якщо телевізору не вдається зареєструвати пульт дистанційного керування, спробуйте ще раз, вимкнувши та знову ввімкнувши телевізор.

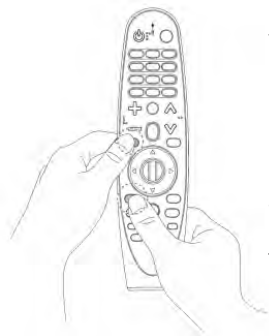

Як скасувати реєстрацію пульта дистанційного керування Magic Remote

Одночасно натисніть кнопки **ГОЛОВНА** і **НАЗАД** протягом п'яти секунд, щоб від'єднати пульт від телевізора.

- Утримуйте кнопку **ПУТІВНИК** більше 5 секунд, щоб вимкнути та повторно активувати Magic Remote одним рухом.



- Потрясіть пульт справа наліво або натисніть клавіші **ГОЛОВНА**, **SOURCE**, **НАЛАШТУВАННЯ**, щоб вказівник з'явився на екрані.

(На деяких телевізорах вказівник з'являється, коли ви натискаєте **OK**.)

- Якщо вказівник деякий час не використовувався або якщо покласти пульт на рівну поверхню, вказівник зникне.

- Якщо вказівник не реагує плавно, ви можете налаштувати його знову, перемістивши його до краю екрана.

- Через описані додаткові функції батарейки пульта Magic Remote розряджаються швидше, ніж батарейки традиційного пульта.

ПЕРШЕ ВСТАНОВЛЕННЯ

Зайдіть на головну сторінку.



Натисніть кнопку [◀] / [▶], щоб вибрати метод встановлення.

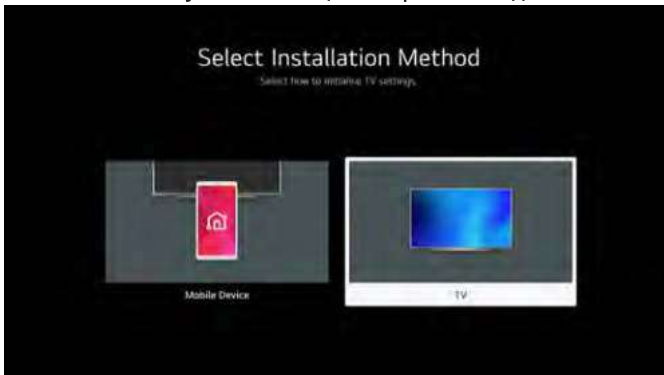

Натисніть кнопку [▼] / [▲], щоб вибрати мову.

Натисніть кнопку [▼] / [▲], щоб вибрати країну.



НАСТРОЙКА ТЕЛЕВІЗОРА 2Е

Натисніть кнопку **【▼】 / 【▲】**, щоб вибрати Правила та умови.



Натисніть кнопку **【▼】 / 【▲】**, щоб вибрати спосіб перегляду.

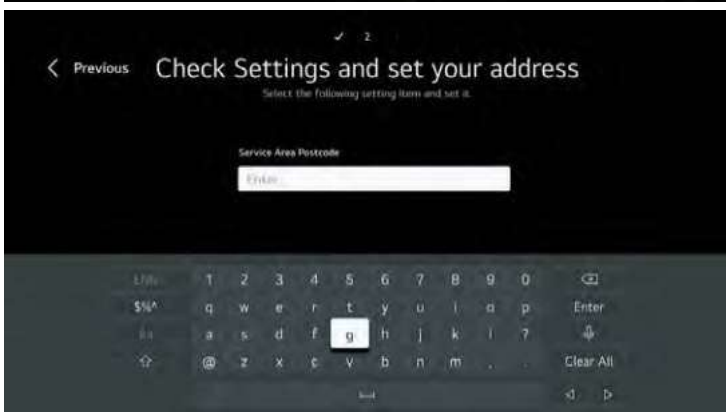

ПЕРШЕ ВСТАНОВЛЕННЯ

Натисніть кнопку [◀] / [▶], щоб вибрати тип телевізора.



Натисніть кнопку [▼] / [▲], щоб вибрати налаштування програм.



ГОЛОВНА СТОРІНКА

Зайдіть на головну сторінку.
У списку програм виберіть потрібний застосунок.

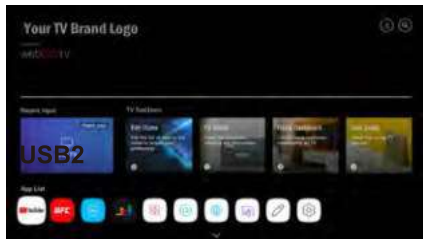

НАЛАШТУВАННЯ ТЕЛЕВІЗОРА 2Е



Використання панелі керування

Ви можете керувати пристроєм (мобільним пристроєм, зовнішнім пристроєм, пристроями Home IoT тощо), підключеним до телевізора. Натисніть кнопку ▼ / ▲ / ◀ / ▶, щоб вибрати.



Телевізор/вхід/мобільний пристрій

1. Ви можете відтворювати аудіо зі смарт-пристрою, підключеного через Bluetooth. Див. розділ «Підключення зовнішніх пристроїв» – «Відтворення аудіо зі смарт-пристрою через динаміки телевізора».
2. Ви можете вибрати зовнішній пристрій, підключений через зовнішній вхідний порт або мережу.

Підключення мобільного пристрою

Ви можете вибрати смарт-пристрій, підключений до програми LG ThinQ. Див. розділ «Підключення зовнішніх пристроїв» – «Підключення смарт-пристроїв».

Ви можете вибрати підключений пристрій зберігання даних.

Airplay

Діліться вмістом з iPhone, iPad або Mac.

Інструкція з підключення:

1. Переконайтеся, що ваші пристрої підключено до однієї мережі Wi-Fi або Ethernet. Відкрийте Центр керування та виберіть Віддзеркалення екрана, щоб вибрати цей телевізор або пристрій для трансляції.
2. Переконайтеся, що ваші пристрої підключені до однієї мережі Wi-Fi або Ethernet. У відео- чи аудіо плеєрі торкніться значка AirPlay, щоб вибрати цей телевізор або пристрій для трансляції.

НАЛАШТУВАННЯ ТЕЛЕВІЗОРА 2Е



3. Відскануйте QR-код, щоб додати цей пристрій до HomeKit, і легко та безпечно керувати ним за допомогою програми Home на пристроях Apple. Натисніть кнопку ▼ / ▲, щоб вибрати параметри Airplay і HomeKit, і натисніть кнопку **OK**, щоб увійти до підменю. Натисніть кнопку ▼ / ▲, щоб вибрати Параметри.

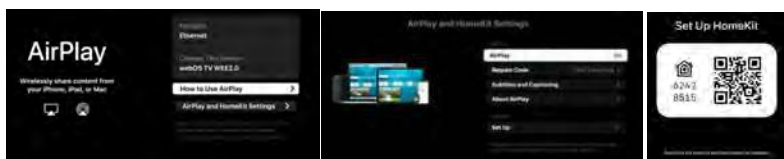

USB1

Ви можете вибрати підключений пристрій зберігання даних.

Оптичний вихід + динамік телевізора

Відображається поточний вихідний динамік, і ви можете перейти до екрана налаштувань вихідного динаміка.

Пристрої Home IOT

Ви можете керувати пристроєм, підключеним через Home IoT.

Див. розділ «Підключення зовнішніх пристроїв» – «Підключення пристроїв Home IoT».



Ви можете легко керувати своїм пристроєм, попередньо встановивши потрібні налаштування.



Закрити головну панель керування.

НАЛАШТУВАННЯ ТЕЛЕВІЗОРА 2Е

Натисніть кнопку **МЕНЮ**, щоб увійти в меню налаштувань телевізора.

Натисніть кнопку ◀ / ▶, щоб виділити потрібний значок меню, а потім натисніть кнопку **OK**, щоб вибрати.

Швидке налаштування



НАЛАШТУВАННЯ ТЕЛЕВІЗОРА 2Е

- ① Ви можете вибрати режим зображення.
- ② Ви можете вибрати режим звуку.
- ③ Ви можете вибрати аудіовихід.
- ④ Ви можете встановити оптимізатор ігор.
- ⑤ Ви можете перейти на екран підключення.
- ⑥ Ви можете встановити більше параметрів.
- ⑦ Ви можете додати/видалити елементи швидкого налаштування або змінити їх порядок.

Режим зображення

Натисніть кнопку ◀ / ▶, щоб вибрати Vivid (Яскравий) / Standard (Стандартний) / ECO (ЕКО) / Cinema (Кіно) / Sports (Спорт) / Game Optimizer (Оптимізатор ігор).

Vivid – збільшує чіткість зображення за рахунок збільшення контрастності, яскравості та різкості.

Standard – режим за замовчуванням, забезпечує високоякісне зображення за нормального освітлення.

ECO – функція енергозбереження змінює налаштування телевізора, щоб зменшити споживання енергії.

Cinema – підходить для перегляду ТБ або фільмів в умовах низької освітленості.

Sports – підходить для спортивних ігор. Збільшує чіткість швидких рухів.

Game Optimizer – підходить для ігор. Забезпечує краще бачення гри.

Режим звуку

Натисніть кнопку ▼ / ▲, щоб вибрати Standard (Стандартний) / Cinema (Кіно) / Clear Voice (Чистий голос) / Sports (Спорт) / Music (Музика).

Standard – оптимізує звук будь-якого типу.

Cinema – оптимізує звук для фільмів.

Clear Voice – підвищує чіткість голосу.

Sports – оптимізує звук для спортивних ігор.

Music – посилення високих тонів і зменшення низьких частот.

Аудіовихід

Натисніть кнопку ▼ / ▲, щоб вибрати внутрішній динамік телевізора / пристрій Bluetooth / мобільний пристрій / оптичний пристрій / пристрій HDMI ARC / дровові навушники / оптичний вихід + внутрішній динамік телевізора / дровові навушники + динамік телевізора.

Натисніть кнопку ◀ / ▶, щоб вибрати, а потім натисніть кнопку **OK**, щоб налаштувати.

Оптимізація ігор

Натисніть кнопку ▼ / ▲, щоб вибрати.

Мережа

Якщо ви налаштуєте параметри мережі, ви зможете використовувати різні служби, як-от онлайн-контент і програми.

Дротове підключення (Ethernet)

Натисніть кнопку ▼ / ▲, щоб вибрати. Натисніть кнопку **OK**, щоб увійти в підменю та налаштувати.



НАЛАШТУВАННЯ ТЕЛЕВІЗОРА 2Е

Підключення через Wi-Fi

Натисніть кнопку ▼ / ▲, щоб вибрати. Натисніть кнопку **OK**, щоб увійти в підменю та налаштувати.



Усі налаштування

Натисніть кнопку ▼ / ▲, щоб вибрати Picture (Зображення) / Sound (Звук) / General (Загальні налаштування) / Support (Підтримка).

Зображення

Натисніть кнопку ▼ / ▲, щоб вибрати налаштування зображення. Натисніть кнопку **OK**, щоб увійти в підменю та налаштувати (Select Mode (Вибір режиму) / Aspect Ratio (Співвідношення сторін) / Advanced Settings (Розширені налаштування)).

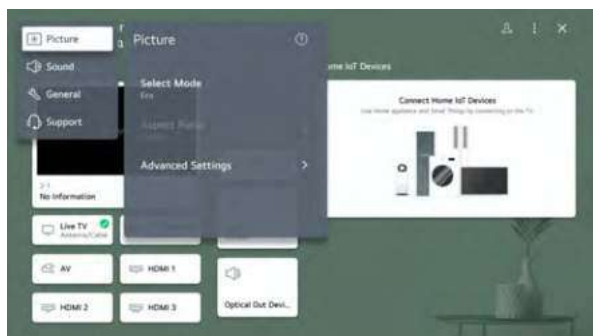

Співвідношення сторін

Ви можете змінити розмір екрана відповідно до типу вмісту, який ви переглядаєте. Натисніть кнопку ▼ / ▲, щоб вибрати Aspect Ratio (Співвідношення сторін) / Just Scan (Сканування).

Вибір користувача

Натисніть кнопку ▼ / ▲, щоб вибрати співвідношення сторін (16:9 / Original (Оригінальний) / Full Wide (Широкий) / 4:3 / Vertical Zoom (Вертикальне масштабування) / 4-Way Zoom (4-стороннє масштабування)).

Сканування

Натисніть кнопку ▼ / ▲, щоб вибрати. Якщо ввімкнути цю функцію, ви зможете переглядати вміст із таким співвідношенням сторін, яке має сигнал трансляції або джерело вмісту. Якщо край екрана нечіткий, вимкніть цю функцію.

НАЛАШТУВАННЯ ТЕЛЕВІЗОРА 2E

Розширені налаштування

Натисніть кнопку ▼ / ▲, щоб вибрати Brightness (Яскравість) / Color (Колір) / Clarity (Чіткість) / Apply to all inputs (Застосувати до всіх входів) / Reset (Скинути).

Звук

Натисніть кнопку ▼ / ▲ щоб вибрати налаштування звуку. Натисніть кнопку **OK**, щоб увійти в підменю та налаштувати (Select Mode (Вибір режиму) / Sound Out (Аудіовихід) / Advanced Settings).

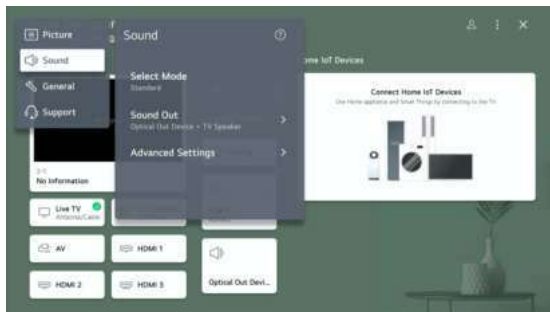

Режим звуку

Натисніть кнопку ▼ / ▲, щоб вибрати Standard (Стандартний) / Cinema (Кіно) / Clear Voice (Чистий голос) / Sports (Спорт) / Music (Музика).

Аудіовихід

Натисніть кнопку ▼ / ▲, щоб вибрати Internal Use TV Speaker (Використовувати внутрішній динамік телевізора) / Use Wired Speaker (Використовувати дротовий динамік) / Use Wireless Speaker (Використовувати бездротовий динамік) / Use External Speakers with TV Speaker (Використовувати зовнішні динаміки разом із динаміком телевізора).

Розширені налаштування

Баланс

Баланс лівого та правого каналів.

Натисніть кнопку **OK**, щоб вибрати баланс. Натисніть кнопку ▼ / ▲ щоб налаштувати.

Еквалайзер

Натисніть кнопку ▼ / ▲, щоб вибрати.

Натисніть кнопку **OK**, щоб увійти в підменю, а потім натисніть кнопку ▼ / ▲ / ◀ / ▶ щоб налаштувати.

Застосувати до всіх входів

Натисніть кнопку ▼ / ▲, щоб вибрати це налаштування.

Відновити налаштування

Ви можете відновити налаштування звукових ефектів.

Натисніть кнопку ▼ / ▲, щоб відновити налаштування.

Тип встановлення телевізора

Натисніть кнопку ▼ / ▲, щоб вибрати тип встановлення телевізора.

Натисніть кнопку ▼ / ▲, щоб вибрати Stand (Підставка) / Wall-mounted (Настінний монтаж).

Автоматичне регулювання гучності

Натисніть кнопку ▼ / ▲, щоб вибрати Auto Volume (Автоматичне регулювання гучності).

Натисніть кнопку **OK**, щоб увімкнути або вимкнути функцію.

НАЛАШТУВАННЯ ТЕЛЕВІЗОРА 2E

Відповідність екрана і звуку

Натисніть кнопку ▼ / ▲, щоб вибрати відповідність екрана та звуку.

(Додатково: затримка динаміка телевізора/байпас)

Виберіть **HDMI Input Audio Format**

Натисніть кнопку ▼ / ▲, щоб вибрати HDMI Input Audio Format.

Ви можете встановити аудіоформат для кожного входу HDMI. Якщо голос, що передається через порт HDMI, не синхронізується, установіть для нього значення **PCM**.

LG Sound Sync

Натисніть кнопку ▼ / ▲, щоб вибрати.

Підключіть пристрій LG Sound Sync до оптичного цифрового вхідного порту та виберіть оптичний аудіовихід.

Увімкнувши цю функцію, ви можете регулювати гучність підключеного пристрою LG Sound Sync за допомогою пульта дистанційного керування.

Цифровий аудіовихід

Натисніть кнопку ▼ / ▲, щоб вибрати (PCM / Auto (Авто) / Pass Through (Наскрізний)).

Підтримка eARC

Натисніть кнопку ▼ / ▲, щоб вибрати

Загальні налаштування

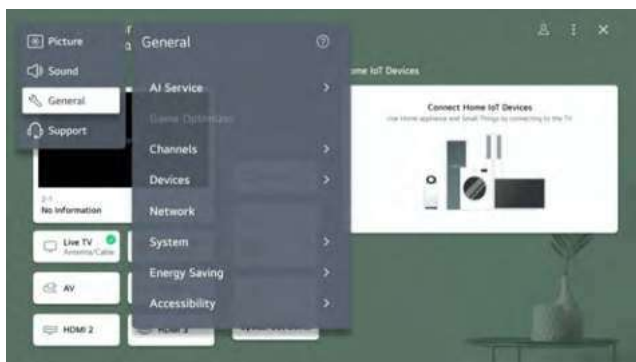

Виділіть елемент і натисніть кнопку **OK**, щоб увійти до підменю. Натисніть кнопку ▼ / ▲, щоб вибрати.

Служби ШІ

Ви можете увімкнути рекомендовані служби на основі історії використання. Натисніть кнопку ▼ / ▲, щоб вибрати. Натисніть кнопку **OK**, щоб увійти в підменю.

Оптимізатор ігор

Натисніть кнопку ▼ / ▲, чтобы выбрать.

Програми

Натисніть кнопку ▼ / ▲, щоб вибрати (Programme Tuning&Settings (Налаштування програм) / Programme Manager (Менеджер програм) / Dual Mono / CI Information (Інформація про канал) / Copy Programmes (Копіювати програми) / HbbTV).

НАЛАШТУВАННЯ ТЕЛЕВІЗОРА 2Е

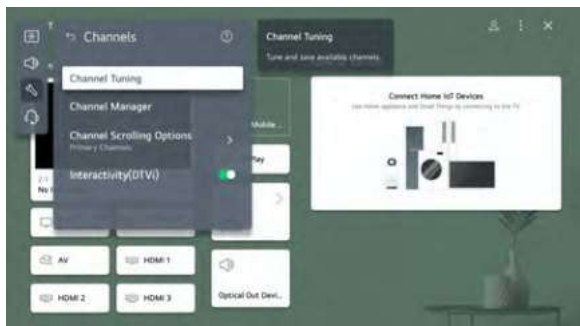

Пристрої

Натисніть кнопку ▼ / ▲, щоб вибрати (TV Management (Керування телевізором) / External Devices (Зовнішні пристрої) / HDMI Settings (Параметри HDMI)).

Мережа

Натисніть кнопку ▼ / ▲, щоб вибрати мережу.

Система

Натисніть кнопку ▼ / ▲, щоб вибрати систему.

Мова

Ви можете вибрати мову меню, що відображається на екрані, а також мову аудіосупроводу цифрового мовлення.

Натисніть кнопку ▼ / ▲, щоб вибрати мову. Натисніть кнопку **OK**, щоб увійти в підменю.

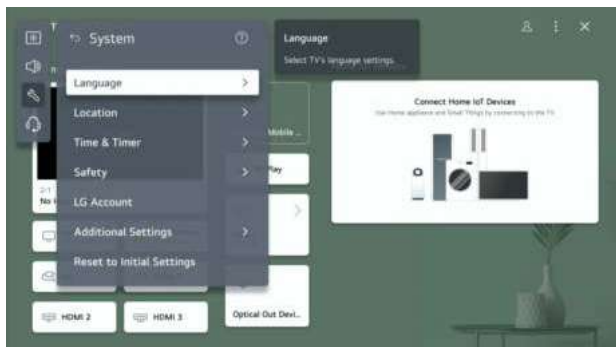

НАЛАШТУВАННЯ ТЕЛЕВІЗОРА 2Е

(Menu Language (Мова меню) / Primary Audio Language (Основна мова аудіо) / Secondary Audio Language (Додаткова мова аудіо) / Keyboard Languages (Мова клавіатури) / Primary Teletext Language (Основна мова телетексту) / Secondary Teletext Language (Додаткова мова телетексту)).

Натисніть кнопку ▼ / ▲, щоб вибрати меню та встановити мову.

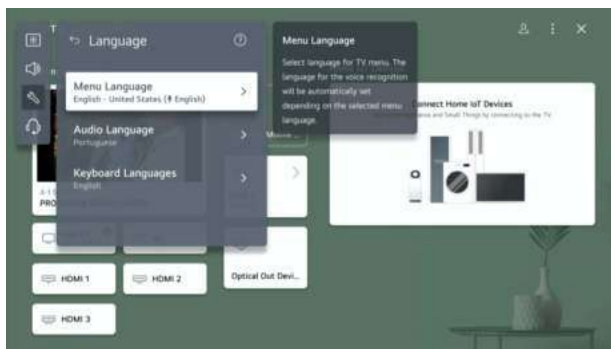

Розташування

Ви можете змінити налаштування розташування телевізора.

Натисніть кнопку ▼ / ▲, щоб вибрати. Натисніть кнопку **OK**, щоб увійти в підменю.



НАЛАШТУВАННЯ ТЕЛЕВІЗОРА 2Е

Поштовий індекс

Ця функція використовується для встановлення місця трансляції шляхом введення поштового індексу.

Країна послуг

Якщо ви не вибрали Set Automatically (Встановити автоматично), ви можете вибрати країну вручну.

Час і таймер

Ви можете перевірити час або налаштувати відповідні параметри.

Натисніть кнопку ▼ / ▲, щоб вибрати. Натисніть кнопку **OK**, щоб увійти в підменю.



Встановити автоматично

Час телевізора автоматично встановлюється на основі даних, надісланих зі станції мовлення або сервера.

Натисніть кнопку ▼ / ▲, щоб вибрати. Натисніть кнопку **OK**, щоб увімкнути або вимкнути функцію.

Час | Дата | Часовий пояс

Ви можете встановити час і дату вручну, якщо автоматично встановлений поточний час неправильний.

Натисніть кнопку ▼ / ▲, щоб вибрати Час/Дату/Часовий пояс. Натисніть кнопку **OK**, щоб вибрати.

Таймери

Натисніть кнопку ▼ / ▲, щоб вибрати Таймери. Натисніть кнопку **OK**, щоб увійти в підменю.

Безпека

Натисніть кнопку ▼ / ▲, щоб вибрати. Натисніть кнопку **OK**, щоб увійти в підменю.



НАЛАШТУВАННЯ ТЕЛЕВІЗОРА 2Е

Усі параметри доступні, лише якщо ввімкнено цю функцію. Пароль за замовчуванням – 0000. Натисніть кнопку ▼ / ▲, щоб вибрати параметр, а потім натисніть кнопку ОК, щоб налаштувати.

Учетная запись LG

Натисніть кнопку ▼ / ▲, щоб вибрати обліковий запис LG. Натисніть кнопку ОК, щоб увійти в підменю.



Додаткові налаштування

Натисніть кнопку ▼ / ▲, щоб вибрати додаткові налаштування. Натисніть кнопку ОК, щоб увійти в підменю.



Відновлення до заводських налаштувань

Натисніть кнопку ▼ / ▲, щоб вибрати. Натисніть кнопку ОК, щоб увійти в підменю. Усі налаштування телевізора повернуться до значень за замовчуванням.

Після відновлення налаштувань телевізор автоматично вимкнеться та ввімкнеться.

Примітка: якщо ввімкнено функцію безпеки, вам потрібно буде ввести пароль, щоб відновити налаштування.

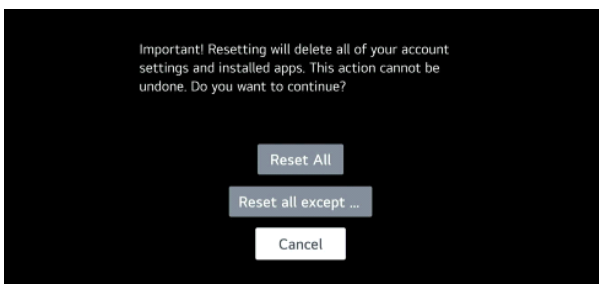

НАЛАШТУВАННЯ ТЕЛЕВІЗОРА 2Е

Енергозбереження

Натисніть кнопку ▼ / ▲, щоб вибрати Енергозбереження (на вибір: Energy saving (Економія енергії)/Screen Off (Екран вимкнено)).

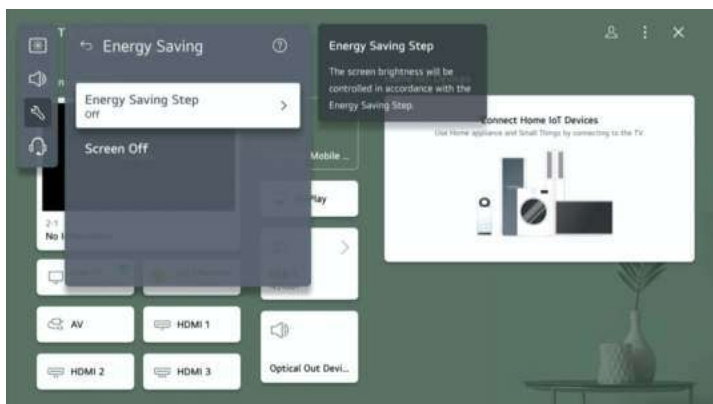

Доступність

Натисніть кнопку ▼ / ▲, щоб вибрати Accessibility (Доступність).

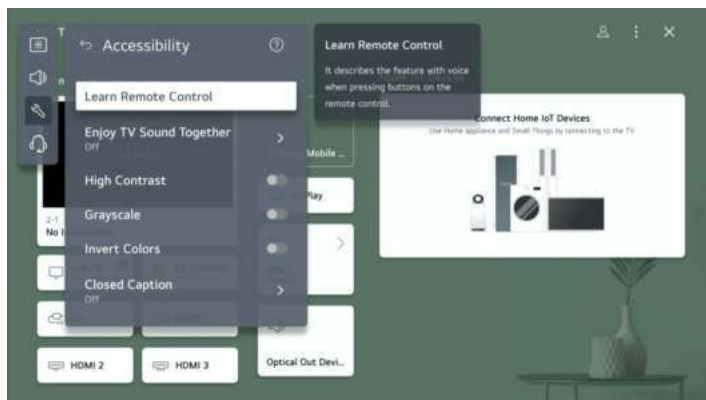

Learn Remote Control

Ви можете налаштувати Learn Remote Control. Насолоджуйтесь звуком телевізора разом. Натисніть кнопку ▼ / ▲, щоб вибрати Enjoy TV Sound Together. Натисніть кнопку **OK**, щоб увійти в підменю.

Високий контраст/відтінки сірого/інвертувати кольори

Натисніть кнопку ▼ / ▲, щоб вибрати High contrast (Високий контраст)/ Greyscale (Відтінки сірого)/ Invert colors (Інвертувати кольори). Натисніть кнопку **OK**, щоб вибрати Увімк./Вимк.

Субтитри

Натисніть кнопку ▼ / ▲, щоб вибрати Closed Caption (Субтитри). Натисніть кнопку **OK**, щоб увійти в підменю.

Підтримка

Виділіть пункт і натисніть кнопку **OK**, щоб увійти в підменю. Натисніть кнопку ▼ / ▲, щоб вибрати Support (Підтримка).

НАЛАШТУВАННЯ ТЕЛЕВІЗОРА 2Е

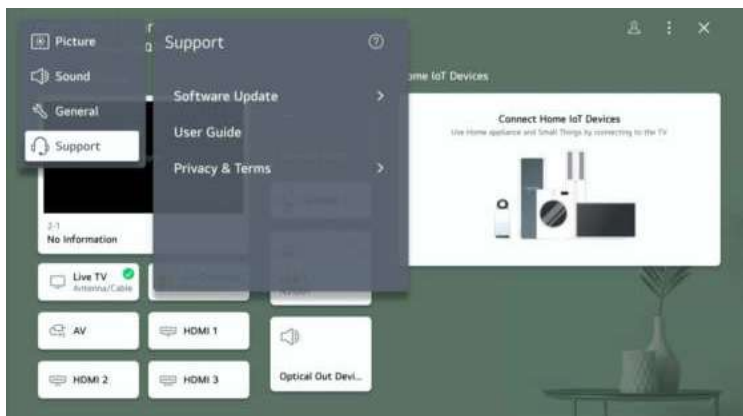

Оновлення програмного забезпечення

Натисніть кнопку ▼ / ▲, щоб вибрати. Натисніть кнопку **OK**, щоб увійти в підменю. Потім натисніть кнопку ▼ / ▲, щоб вибрати та налаштувати.

Посібник користувача

Натисніть кнопку ▼ / ▲, щоб вибрати. Натисніть кнопку **OK**, щоб увійти в підменю. Потім натисніть кнопку ▼ / ▲, щоб вибрати та налаштувати.

Конфіденційність та умови

Натисніть кнопку ▼ / ▲, щоб вибрати. Натисніть кнопку **OK**, щоб увійти в підменю. Потім натисніть кнопку ▼ / ▲, щоб вибрати та налаштувати.

МУЛЬТИМЕДІА

Вставте USB-пристрій (USB HDD, USB-накопичувач) в USB-порт телевізора, щоб переглядати на телевізорі вміст, збережений на USB-накопичувачі.

Натисніть кнопку ▼ / ▲, щоб вибрати Photo & Video (Фото та відео) / Photo (Фото) / Video (Відео) / Music (Музика).



Фото та відео

Ви можете переглядати фотографії та відео за допомогою програми Фото та відео.

НАЛАШТУВАННЯ ТЕЛЕВІЗОРА 2Е

Фото

Тут ви можете переглядати збережені вами фотографії.

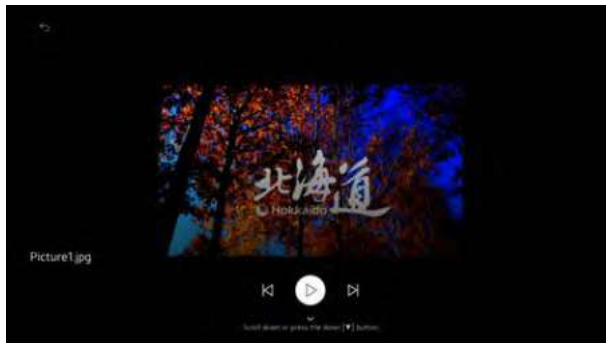

Відео

Тут ви можете переглядати збережені вами відео.



Музика

Ви можете відтворювати музику, вибравши музичні файли, збережені в програмі «Музика», або натиснувши піктограму музичного плеєра під час відтворення вмісту в програмі «Фото та відео».

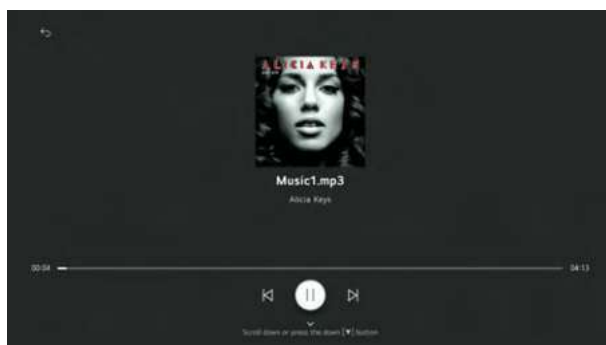

LG THINQ

Ви можете вибрати пристрій, підключений до програми LG ThinQ, і увійти в обліковий запис LG ThinQ, який ви створили на мобільному пристрої, або вийти з нього.

Check your phone's Internet connection and try again.



Retry

Whenever, wherever

Control your home appliances remotely with LG ThinQ.

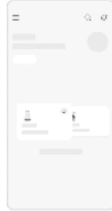

Skip

Next

ThinQ does it all even while you are out

With the ThinQ, you can live a convenient life with everything running automatically.



Skip

Next

The right information at the right time.

The ThinQ informs you of the current state of your appliances. It keeps you updated with immediate notifications for events such as the end of a wash cycle.



Skip

Next

Get the status report of your appliances.

Get the state of your product smartly assessed in detail. You can also receive a troubleshooting guide tailored to the diagnosis results.



Sign in

中国/中国

Welcome to LG ThinQ.

Sign in with LG

[Another account >](#)

Дізнайтеся, як програма ThinQ може полегшити ваше життя.

Підключіть пральну машину, кондиціонер, телевізор та інші пристрої до програми ThinQ. Забудьте про щоденну рутину та насолоджуйтеся спокійним домашнім життям із програмою ThinQ.

- Отримуйте сповіщення.
Програма ThinQ сповіщатиме вас, щоб ви вчасно дістали білизну з пральної машини або піцу з духової шафи. Вона періодично самостійно діагностуватиме стан ваших пристроїв.
 - Керуйте домом, де б ви не були.
Ви можете перевірити температуру в кімнаті та ввімкнути кондиціонер, навіть якщо ви далеко від дому. Ви також можете дистанційно запустити пральну машину та продовжити процес сушіння одразу після повернення додому.
 - Керуйте телевізором через смартфон.
Перемикайте телеканали та налаштовуйте звукові ефекти за допомогою програми ThinQ. Переглядайте вміст галереї смартфона на екрані телевізора. Використовуйте функцію Magic Remote.
- * Доступність продуктів і послуг може відрізнятися залежно від моделей пристроїв, які ви використовуєте, або регіону/країни, де ви проживаєте.
- ThinQ автоматично отримує доступ до поточного стану ваших пристроїв.
Отримайте докладний звіт про стан ваших пристроїв. Функція Smart Diagnosis виявить проблеми та допоможе їх усунути.

Програмі ThinQ необхідний доступ до:

1. Журналу вихідних дзвінків / налаштувань дзвінків, щоб звернутися в сервісний центр LG.
2. Списку контактів, щоб перевірити інформацію користувача під час входу в програму.
3. Геолокації, щоб отримати інформацію про пристрій, що підключається до Wi-Fi, під час додавання пристроїв; щоб встановити та зберегти домашнє розташування в розділі Manage Home; для пошуку інформації про погоду в поточному регіоні/країні.
4. Камери, щоб зробити фотографію профілю; щоб сканувати QR-коди та ділитися обліковими записами; щоб зробити фотографії та додати їх у розділі «1:1 Підтримка»; щоб сфотографувати товарний чек і зберегти його під час реєстрації додаткової інформації про продукт.
5. Фотографій, відео, музики, щоб використовувати пам'ять вашого смартфона під час завантаження інформації про продукт; щоб зробити фотографії та додати їх у розділі «1:1 Підтримка»; щоб сфотографувати товарний чек і зберегти його під час реєстрації додаткової інформації про продукт.
6. Мікрофона, щоб перевірити стан продукту за допомогою функції Smart Diagnosis.
7. Локальної мережі, щоб отримати інформацію про пристрій, що підключається до Wi-Fi, під час додавання пристроїв.
8. Bluetooth, для використання функції Scan Nearby.
9. HomeKit, щоб додавати продукти IoT.
10. Відстеження, для надання персоналізованої інформації.

Remote Control

Power on & check the product status whenever and wherever you want



Status Alerts

Get status report alerts for products as soon as they happen



Smart Diagnosis

Get the state of your product smartly assessed in detail

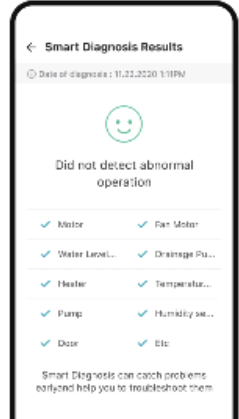

TV Remote

The ThinQ app is reborn as a TV remote

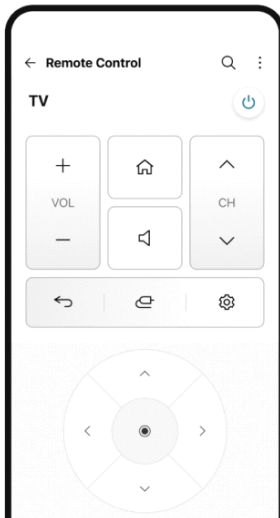

Working in Modes

The right feature goes to work in the right situation mode

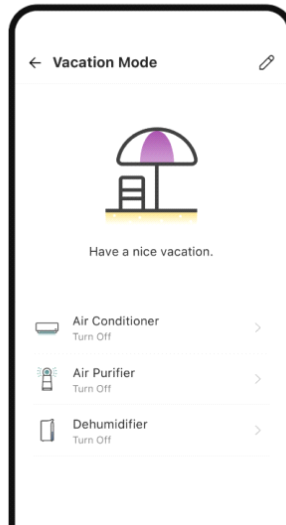

ТЕХНІЧНІ ХАРАКТЕРИСТИКИ

Артикул	2E-32A07KHW	2E-32A07KFW	2E-43A07KFW	2E-43A07KUW	2E-50A07KW	2E-55A88H	2E-65A88H
Модель	32A07KHW	32A07KFW	43A07KFW	43A07KUW	50A07KW	55A88H	65A88H
Тип	D-LED	D-LED	D-LED	D-LED	D-LED	MiniLED	MiniLED
Розмір екрану (в дюймах)	32	32	43	43	50	55	65
Розмір екрану (в сантиметрах)	81	81	109	109	127	139.7	165
Співвідношення сторін екрану	16:9	16:9	16:9	16:9	16:9	16:9	16:9
Тип панелі екрану (HD Ready/ Full HD/4K)	HD Ready	Full HD	Full HD	4K	4K	4K	4K
Розподільна здатність екрану	1366x768	1920x1080	1920x1080	3840x2160	3840x2160	3840x2160	3840x2160
Напруга мережі живлення	220-240 В	220-240 В	220-240 В	220-240 В	220-240 В	220-240 В	220-240 В
Частота мережі живлення	50 Гц	50 Гц	50 Гц	50 Гц	50 Гц	60 Гц	60 Гц
Енергоспоживання	43 Вт	45 Вт	80 Вт	89 Вт	108 Вт	190 Вт	255 Вт
Куги огляду екрану	178/178	178/178	178/178	178/178	178/178	178/178	178/178
Вага без упаковки (кг)	3.6	3.6	6.1	6.1	8.85	16.3	19.85
Вага в упаковці (кг)	5	5	8	8	11.5	19.3	24.85
Габарити без упаковки з підставкою, мм	716x488x225	719x479x208	955x622x225	955x622x225	1110x703x297	1230x785x245	1448x906x245
Габарити в упаковці, мм	780x505x135	757x462x85	1060x650x135	1060x650x135	1180x750x135	1360x820x133	1600x975x160
Wi-Fi	+	+	+	+	+	+	+
USB	+	+	+	+	+	+	+
HDMI	+	+	+	+	+	+	+
Пульт дистанційного керування IR WEB RC	+	+	+				
Пульт дистанційного керування BT Magic RC				+	+	+	+
Операційна система	WebOS 2	WebOS 2	WebOS 2	WebOS 2	WebOS 2	WebOS 2	WebOS 2
Програмне забезпечення	WebOS 7.3.2-18	WebOS 7.3.2-18	WebOS 7.3.2-18	WebOS 7.3.2-18	WebOS 7.3.2-18	WebOS 7.3.2-18	WebOS 7.3.2-18
LAN	+	+	+	+	+	+	+
VESA тип	200x100	200x100	200x200	200x200	200x200	400x300	400x300
К-сть тюнерів:	2	2	2	2	2	2	2
Вихідна потужність динаміків, Вт	2x8	2x8	2x10	2x10	2x10	2x10	2x10
К-сть каналів (ATV, DTV):	ATV:100, DTV:3000	ATV:100, DTV:3000	ATV:100, DTV:3000	ATV:100, DTV:3000	ATV:100, DTV:3000	ATV:100, DTV:3000	ATV:100, DTV:3000

ТЕХНІЧНІ ХАРАКТЕРИСТИКИ

NICAM декодер	+	+	+	+	+	+	+
Телетекст (к-сть сторінок)	1000	1000	1000	1000	1000	1000	1000
DVB-T2 MPEG2	+	+	+	+	+	+	+
DVB-T2 MPEG4	+	+	+	+	+	+	+
JPEG	+	+	+	+	+	+	+
MP3	+	+	+	+	+	+	+

	РСВ	МОДУЛЯТОР	СТАНДАРТ	ДІАПАЗОН ЧАСТОТ	МАКСИМАЛЬНА ПОТУЖНІСТЬ
WEB-OS	RT2874	MT7663BUN	IEEE 802.11b	2400~2483.5MHz діапазон ISM	16±2 dBm при 1,2,5,5,11Mbps
			IEEE 802.11g	2400~2483.5MHz діапазон ISM	15±2 dBm при 6,9,12,18,24,36,48,54Mbps
			IEEE 802.11a	5.15~5.25GHz 5.25~5.35GHz 5.47~5.725GHz 5.725~5.825GHz	15±2 dBm при 6,9,12,18,24,36,48,54Mbps
			IEEE 802.11n	2.4GHz :2400 ~ 2483.5MHz for ISM range 5GHz: 5.15~5.25GHz; 5.25~5.35GHz; 5.47~5.725GHz; 5.725~5.825GHz;	15±2dBm при MCS0~7
			IEEE 802.11ac	5GHz: 5.15~5.25GHz; 5.25~5.35GHz; 5.47~5.725GHz; 5.725~5.825GHz;	15±2dBm VHT20,40 MCS0~7 13±2dBm VHT20 MCS8, VTH40 MCS8~9 and VHT80

Спрощена декларація про відповідність

Справжнім виробник «Малід Лімітед» заявляє, що тип радіообладнання телевізор відповідає Технічному регламенту радіообладнання. Повний текст декларації про відповідність доступний на вебсайті за такою адресою: <https://2e.ua/docs/>

Цей посібник призначений лише для довідки.
Технічні характеристики можуть бути оновлені або змінені без попередження.



КЕРІВНИЦТВО З УСУНЕННЯ НЕСПРАВНОСТЕЙ

ТИПОВІ ПРОБЛЕМИ TV

ПРИЧИНИ (МЕТОДИ УСУНЕННЯ)

Погане зображення (шуми, спотворення або дублювання кількох зображень, розмитість)

- Перевірте розташування антени та за потреби відрегулюйте її.
- Перевірте, чи надійно підключено кабель антени.
- Переконайтеся, що всі кабелі надійно підключені.

Немає звуку

- Збільште гучність.
- Переконайтеся, чи увімкнена на пульті дистанційного керування функція вимкнення звуку.

Чорно-біле зображення

- Перевірте пункт налаштування «ЗОБРАЖЕННЯ» в меню ЗОБРАЖЕННЯ.
- Переконайтеся, що програма, яку ви дивитесь, транслюється у кольорі, а не у чорно-білому форматі.

Немає ні зображення, ні звуку

- Переконайтеся, що пристрій підключено та увімкнено.
- Переконайтеся, що вибрано режим ATV.
- Спробуйте увімкнути інший канал, щоб перевірити наявність проблем зі станцією.
- Перевірте, чи правильно підключено антену.
- Збільште гучність.
- Переконайтеся, що антена або джерело аудіо/відео працюють правильно.
- Перевірте, чи всі кабелі надійно підключені.
- Перевірте наявність перешкод або пристроїв, які можуть створювати їх поряд з телевізором.

Кольорові плями на зображенні

- Переконайтеся, що поблизу немає неекранованих електричних пристроїв, які створюють перешкоди.
- Вимкніть телевізор на 30 хвилин, а потім спробуйте знову.

Функціональна клавіша панелі не реагує правильно

- Під впливом електростатичного заряду пристрій може працювати неправильно та вимагати від користувача перезавантаження системи.
- Вимкніть і знову підключіть шнур живлення джерела змінного струму.

Панель дисплея монітора нагрівається

- Світлодіодний телевізор має в системі люмінофор. Це може призвести до підвищення температури екрана. Це не є дефектом.

Незвичайні точки

- На світлодіодному екрані можуть з'явитися чорні та яскраві точки. Це структурна властивість світлодіодної панелі, а не дефект.

Смуги на екрані

- Регулювання фази імпульсу може зменшити смуги. Вхід RGB

Верхня частина монітора нагрівається

- Це може статися при тривалій роботі пристрою. Це не є дефектом.

Неможливо вибрати певний канал

- Ви могли пропустити канал при перемиканні між ними. Виберіть цей канал, безпосередньо натиснувши відповідні кнопки на пульті дистанційного керування.

Несправність відображення під час увімкнення

- Це може бути викликано дуже коротким інтервалом між увімкненням/вимкненням.
- Вимкніть живлення та перезавантажить пристрій.

TABLE OF CONTENTS

1	PRECAUTIONS		35
2	IMPORTANT SAFETY INSTRUCTIONS		36
3	WARNING		38
4	EQUIPMENT		39
5	GETTING STARTED		39
6	EXPLANATION AND INSTRUCTIONS FOR TV CONTROL PANEL ELEMENTS	Controls and connectivity elements Front view Rear view Remote control	40 40 41 42
7	USING 2E TV		43
8	FIRST TIME INSTALLATION		44
9	2E TV SETTINGS	First time installation Home page Multimedia	44 46 57
10	LG THINQ		59
11	SPECIFICATIONS		62
12	TROUBLESHOOTING	Typical TV problems	64

** The images, features, and other information provided in this manual are for general reference only. Please refer to the product actually purchased.*

PRECAUTIONS

- * WARNING SIGNS AND MARKING ARE LOCATED ON THE REAR INFORMATION PANEL OF THE DEVICE.



THE EXCLAMATION SYMBOL IN A TRIANGLE INDICATES IMPORTANT INSTRUCTIONS THAT YOU SHOULD PAY PARTICULAR ATTENTION TO WHEN USING THE TV.

 The lightning symbol within a triangle indicates the presence of dangerous voltage inside the TV, which poses a risk of electric shock, and indicates a hazardous situation that could result in serious injury.

 The exclamation symbol in a triangle indicates important instructions that you should pay particular attention to when using the TV.

CAUTION

- RISK OF EXPLOSION IF THE BATTERY IS REPLACED INCORRECTLY. REPLACE ONLY WITH SIMILAR OR EQUIVALENT BATTERY TYPE.
- USE OF CONTROLS OR ADJUSTMENTS, OR PERFORMANCE OF PROCEDURES NOT APPROVED BY THE MANUFACTURER, MAY RESULT IN HAZARDOUS RADIOACTIVE RADIATION EXPOSURE.

WARNING

- TO REDUCE THE RISK OF FIRE OR ELECTRIC SHOCK, DO NOT USE THIS DEVICE IN HIGH HUMIDITY OR IN RAIN.
- DO NOT PLACE OBJECTS OR OBJECTS FILLED WITH WATER OR LIQUID ON THIS DEVICE.
- IN THE EVENT OF ANY MALFUNCTIONS WITH THE DEVICE, IMMEDIATELY DISCONNECT THE POWER CABLE FROM THE MAINS AND CONTACT A SPECIALIZED TECHNICAL SERVICE FOR TROUBLESHOOTING.

 This equipment is an electrical device with class II protection against electric shock or with double insulation. This means that the product does not require a mandatory connection to the power supply network with grounding.

RECOMMENDATIONS AND RULES FOR PROPER POSITIONING OF THE DEVICE

- Do not use this device in rooms and places with high air temperature, humidity, in conditions of extremely low temperatures, dusty or humid places.
- Do not block or cover the ventilation openings of this device by placing it in places with poor or insufficient ventilation, do not cover the device with fabrics, do not place or install it on beds or carpets.

SAFETY INFORMATION

- When connecting or disconnecting the AC power cord, pull the plug, not the cord itself. Pulling on the cord can damage it, which may lead to a life-threatening situation for the user.
- If you are not going to use the device for an extended period of time, disconnect the AC power cord.

LOCATION OF THE SPECIFICATIONS AND REQUIREMENTS PLATE

The technical data plate is located on the back of the device.

FCC STATEMENT

Note: This equipment has been tested and found to comply with the limits for a Class A digital device, pursuant to Part 15 of the FCC Rules. These limits are designed to provide reasonable protection against harmful interference when the equipment is operated in a residential environment. This equipment generates, uses, and can radiate radio frequency energy and, if not installed and used in accordance with the instruction manual, may cause harmful interference to radio communications. However, the manufacturer does not guarantee that interference will not occur in certain cases of installing the device in certain rooms. If this equipment does cause harmful interference to radio or television reception, which can be determined by turning the equipment off and on, the user is encouraged to try to correct the interference by one or more of the following steps:

- Increase the distance between the equipment and the receiver.
- Connect the equipment to an outlet on a network different from that to which the receiver is connected.
- Contact the seller of the device or an experienced radio/television technician.

WARNING

Changes or modifications to this device not approved by the party responsible for regulatory compliance could void the user's authority to operate the device.

HDMI[®]
HIGH RESOLUTION MULTIMEDIA INTERFACE

HDMI, the HDMI logo and High-Definition Multimedia Interface are HDMI Licensing LLC trademarks or registered trademarks.

IMPORTANT SAFETY INSTRUCTIONS

1. Read all instructions carefully.
2. Do not throw away the manual after reading, save it for future use and reference.
3. Heed all warnings.
4. Follow all instructions.
5. Do not use standing near water sources.
6. Clean only with a dry, clean cloth.
7. Do not block or obstruct the ventilation openings of the device. Install the device according to the manufacturer's instructions.
8. Do not install the device near heat sources such as radiators, heaters, stoves, or other sources (including amplifiers) that emit heat.
9. Protect the power cord from being stepped on, pinched, or bent, especially at outlets, extension cords, and where they exit the device.
10. Use only parts/accessories specified by the manufacturer.
11. Use only with the cart, stand, tripod, bracket or table specified by the manufacturer or those supplied. When using the cart, be careful when moving the cart/device to avoid tipping over injuries.
12. This appliance can be used by children aged 8 years and above and persons with reduced physical, sensory or mental capabilities or lack of experience and knowledge if they have been given supervision or instruction concerning use of the appliance in a safe way and understand the hazards involved. Children should not play with the device. Cleaning and user maintenance should not be performed by unsupervised children.
13. Unplug this appliance during lightning storms or when not in use for a long period of time.
14. If any maintenance is necessary, contact qualified technical personnel. Service is required if the device has been damaged in any way, such as the power cord or plug is damaged, liquid or foreign objects have entered the device, the device has been exposed to rain or moisture, does not operate normally, or has been dropped.
15. The plug should be easily accessible, in case of urgent disconnection of the device from the network.



PERSONAL SAFETY PRECAUTIONS

- ALWAYS read and follow all instructions for setting up and using the TV.
- Install the TV on flat and solid surfaces.
- DO NOT place the TV on furniture with drawers that small children can use as steps.
- DO NOT allow children to pull or push the TV or climb on furniture on which the TV is installed.
- DO NOT allow children to play in front of or near the TV.
- ALWAYS route all cables connected to the TV so that they cannot be easily pulled or grabbed by children.
- When installing the TV on a wall, purchase a TV mount recommended by a professional TV installer and follow the installation instructions that come with the TV mount.
- Before installing the TV on the wall, make sure that the wall structure can support the weight of the TV and the hardware. If in doubt, seek the advice of a professional installer.
- Do not turn on the TV until you are sure that the power cord is plugged in correctly.
- Check the voltage of the AC outlet and the TV before connecting the TV.

1. Read these instructions -A the safety and operating instructions should be read before this product is operated.
2. Keep these instructions - The safety and operating instructions should be retained for future reference.
3. Heed all warnings -All warnings on the appliance and in the operating instructions should be adhered to.
4. Follow all instructions - All operating and use instructions should be followed.
5. Do not use this apparatus near water -- The appliance should not be used near water or moisture -forexample, in a wet basement or near a swimming pool, and the like.
6. Clean only with dry cloth.
7. Do not block any ventilation openings. Install in accordance with the manufacture's instructions.
8. Do not install near any heat sources such as radiators, heat registers, stoves, or other apparatus (including amplifiers)that produce heat.
9. Protect the solar cable being walked on or pinched particularly at the plugs, convenience receptacles, and at the point where they exit from the apparatus.
10. Only use attachments/accessories specified by the manufacturer
11. Use only with the cart, stand, tripod, bracket, or table specified by the manufacturer, or sold with theapparatus. When a cart or rack is used, use caution when moving the cart/apparatus combination toavoid injury from tip-over.



12. Disconnect solar cable during lightning storms or when unused for long periods of time.
13. Refer all servicing to qualified personnel. Servicing is required when the apparatus has been damaged in any way,solar cable liquid has been spilled or objects have fallen into the apparatushas been exposed to rain or moisture, does not operate normally, or hasbeen dropped.
14. CAUTION: These servicing instructions are for use by qualified service personnel only. To reduce therisk of electric shock, do not perform any servicing other than that contained in the operatinginstructions unless you are qualified to do so.
15. WARNING: The battery (battery or batteries or battery pack) shall not be exposed to excessive heat
16. WARNING:  To prevent the spread of fire, keep candles or other open flames away fromthis product at all times.

WARNING



WARNING:

TO REDUCE THE RISK OF ELECTRIC SHOCK DO NOT REMOVE COVER (OR BACK).NO USER SERVICEABLE PARTS INSIDE.REFER TO QUALIFIED SERVICE PERSONNEL.



The lightning flash with arrowhead symbol, within an equilateral triangle, is intended to alert the user to the presence of uninsulated “dangerous voltage”within the products enclosure that may be of sufficient magnitude to constitute a risk of electric shock to persons.



The exclamation point within an equilateral triangle is intended to alert the user to the presence of important operating and maintenance (servicing)instructions in the literature accompanying the appliance.

REGULATORY INFORMATION

This equipment generates, uses and can radiate radio frequency energy and, if not installed and used in accordance with the instructions, may cause harmful interference to radio communication. However, there is no guarantee that interference will not occur in a particular installation. If this equipment does cause harmful interference to radio or television reception, which can be determined by turning the equipment of f and on, the user encouraged to try to correct the interference by one or more of the following measures:

- Relocate the receiving antenna.
- Increase the separation between the equipment and receiver.
- Connect the equipment into an outlet on a circuit dif ferent from that to which the receiver is connected.
- Consult the dealer or experienced radio/TV technician for help.

Any changes or modifications not expressly approved by the party responsible for compliance could void the user’s authority to operate the equipment.

CAUTION:

Do not attempt to modify this product in any way without written authorization from supplier. Unauthorized modification could void the user’s authority to operate this product.

EQUIPMENT

Check the presence of all additional accessories before installing the product.



TV x 1



Remote control x 1



Batteries (AA) x 2



User manual x 1

GETTING STARTED

USING THE REMOTE CONTROL

- Point the remote control at the remote-control sensor located on the device.
- If there is a strong external light source, the operation of the infrared sensor of the remote control may get worse, which will lead to its poor operation.
- The recommended distance for remote control is about 16 feet (5 meters).

BATTERY INSTALLATION

1. Open the battery compartment cover.

2. Insert the batteries.

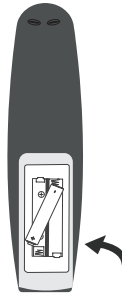
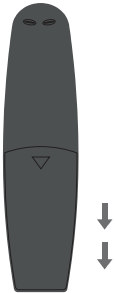

BATTERY REPLACEMENT

When the batteries run out, the operating range of the remote control is greatly reduced, so you need to replace the batteries in time.

CAUTION: Danger of explosion if batteries are not replaced correctly.

NOTES

- If the remote control is not used for a long time, remove the batteries to avoid damage to the accessory caused by corrosion if the batteries leak.
- Do not install old and new batteries in the remote at the same time. Do not install alkaline, standard (carbon-zinc) or rechargeable (nickel-cadmium) batteries at the same time.
- Always remove batteries as soon as they are discharged.
- Discharged batteries can leak and seriously damage the remote control.

CAUTION: Do not throw batteries into fire. Batteries can explode or leak. Batteries should not be exposed to excessive heat, for example, open sunlight, fire, etc.

Controls and connections

Front view

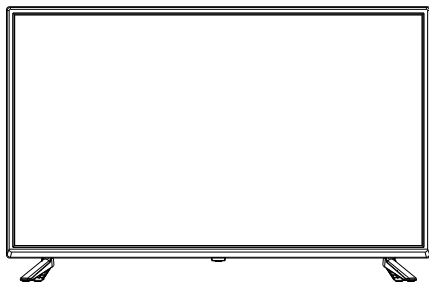

IR POWER ON/OFF LED

ON is indicated by GREEN LED
OFF (standby) is indicated by RED LED
POWER: Turn the T V On or OFF

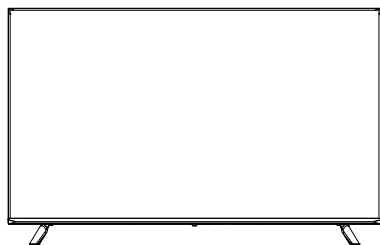

POWER
IR LED

CH- CH+
VOL- VOL+
MENU SOURCE

1. VOL+: Increase the volume level
2. VOL-: Decrease the volume level
3. CH+: Move to the upper programmer
4. CH-: Move to the lower programmer
5. SOURCE: Display the i nput source list
6. MENU: Display the main OSD menu
7. POWER: Turn the TV On or OFF

Rear View

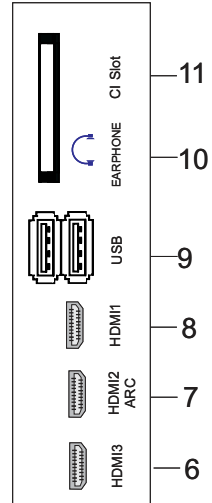
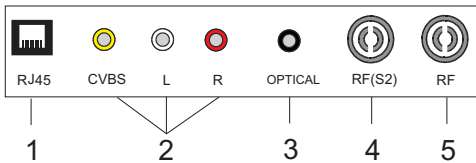
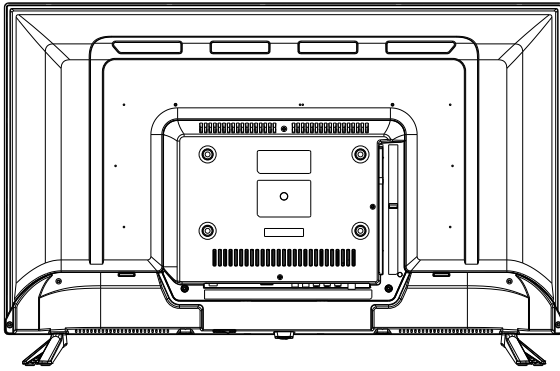

1. LAN input socket
2. AV Input SOCKET
3. OPTICAL output socket
4. RF(S2) input socket
5. RF input socket
6. HDMI3 input socket
7. HDMI2(ARC) input socket
8. HDMI1 input socket
9. USB*2 input socket
10. Headphone output socket
11. CI SLOT input socket

REMOTE CONTROL

- The remote control image shown may differ from the actual product.
- The order of description may differ from the actual product.
- Some buttons and services may not be provided depending on models or regions.



 **** (HOME)**

 **** (Q. Settings)**

 **Wheel (OK)**

 **(up/down/left/right)**

 **GUIDE / GUIDE**

 **** / BACK****

 **** (INPUT)**



 **(Control buttons)**

MOVIES

 **(CH/P)**

AD/SAP**

 **(VOL)**

 **** (Voice recognition)**

 **** (MUTE)**

 **(TV/RAD)**

 **(POWER)**

 **(DASH)**

 **STB PWR**

 **/ LIST**

Number buttons

QUICK ACCESS**

9**

... (MORE ACTIONS)

**To use the button, press and hold for more than 1 second.

UTILISATION

1. Comment enregistrer ou annuler l'enregistrement



Comment enregistrer la télécommande Magic Remote

Pour utiliser la télécommande MagicRemote, coupez-la au téléviseur.

1. Insérez des piles dans la télécommande Magic Remote et allumez le téléviseur.
2. Dirigez la télécommande Magic Remote vers le téléviseur et appuyez sur la touche **Molette (OK)** de la télécommande.

- Si le téléviseur ne parvient pas à enregistrer la télécommande Magic Remote, essayez à nouveau après avoir éteint puis rallumé le téléviseur.

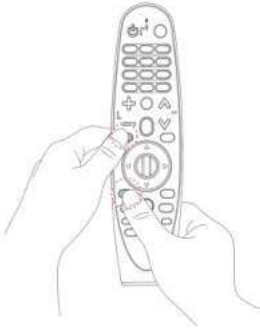

Comment annuler l'enregistrement de la télécommande Magic Remote

Appuyez sur les touches **ACCUEIL** et **BACK** simultanément pendant cinq secondes pour découpler la télécommande Magic Remote de votre téléviseur.

- Maintenez enfoncée la touche **GUIDE / GUIDE** pendant plus de 5 secondes pour désactiver et réactiver l'enregistrement de la télécommande Magic Remote en un seul geste.

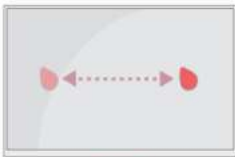

• Agitez la télécommande Magic Remote de droite à gauche ou appuyez sur les touches **ACCUEIL**, **SOURCE**, **Paramètres rapides** pour faire apparaître le pointeur à l'écran.

(Sur certains téléviseurs, le pointeur apparaît lorsque vous tournez la **Molette (OK)**.)

• Si le pointeur reste inutilisé pendant un moment ou si la télécommande Magic Remote est placée sur une surface plane, le pointeur disparaît.

• Si le pointeur ne répond pas de façon fluide, vous pouvez le régler à nouveau en le déplaçant vers le bord de l'écran.

• En raison de ces fonctionnalités supplémentaires, les piles de la télécommande Magic Remote s'épuisent plus rapidement que celles d'une télécommande traditionnelle.

FIRST TIME INSTALLATION

Enter the Home page after First Time install.



Press [◀] / [▶], button to Installation method.

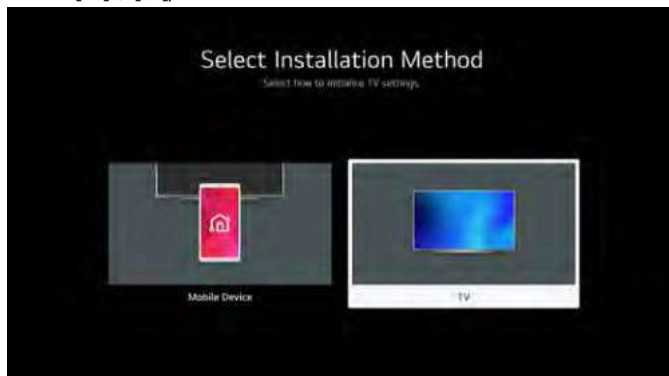

Press [▼] / [▲], button to select Language.

Press [▼] / [▲], button to select Country.



2E TV SETUP

Press **【▼】 / 【▲】** button to select Terms & Conditions.



Press **【▼】 / 【▲】** button to select the way to watch TV.

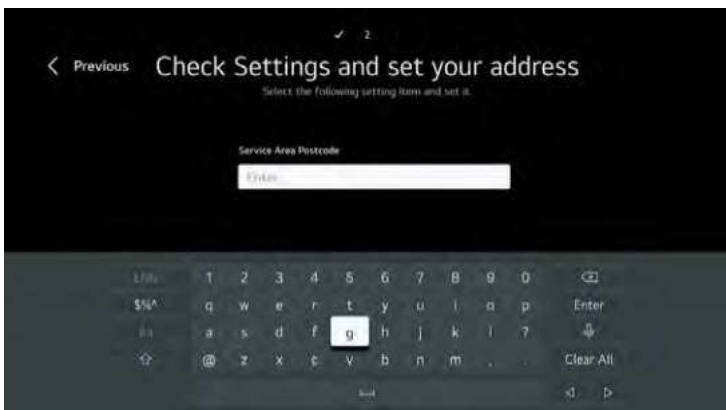

2E TV SETUP

Press [◀] / [▶] button to select TV Type.



Press [▼] / [▲] button to select Programme Tuning.



HOME PAGE

Enter the Home page after First Time install.
In the list of apps, select the app you want to enter

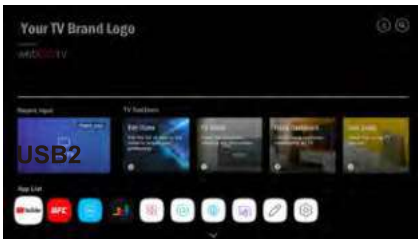

2E TV SETUP



Using Home Dashboard

You can select or control a device (mobile, external device, Home IoT Devices, etc.) connected to the TV.

Press ▼ / ▲ / ◀ / ▶ button to select.



TV/Input/Mobile

1. You can play sound from a smart device connected via Bluetooth. Please refer to Connecting External Devices □ Playing Sound from a Smart Device through the TV's Speakers in User Guide for more information on the action.
2. You can check and select the external device connected through the external input port or network.

Connect Mobile Device

You can check and select the smart device connected with the LG ThinQ app. Please refer to Connecting External Devices – Connecting Smart Devices in User Guide for more information on the action.

Airplay

Select this television or streaming device on your Apple devices, and you can wirelessly share content from your iPhone, iPad, or Mac.

Connection operation instruction:

1. Make sure your devices are on the same Wi-Fi or Ethernet network. Open Control Center and Choose Screen Mirroring to Select this television or streaming device.
2. Make sure your devices are on the same Wi-Fi or Ethernet network. From your video or audio player, tap the AirPlay icon to Select this television or streaming device

2E TV SETUP



- You can also scan the QR to add this device to Homekit, and you can easily and securely control this device using the Home app on your Apple devices. Press ▼ / ▲ button to select Airplay and HomeKit Settings, and press the <OK> key to enter the sub-menu. Press ▼ / ▲ button to select Set Up.

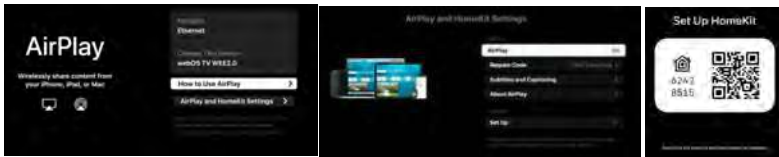

USB1

You can view and select the connected storage device.

Optical Out Device+TV Speaker

The currently selected output speaker is displayed, and you can navigate to the output speaker settings screen.

Home IOT Devices

You can check and control the device connected via the Home IoT. Please refer to Connecting External Devices – Connecting Home IoT Devices in User Guide for more information on the action.



You can easily control your device by presetting the desired operations.



Exit the Home Dashboard.

TV SETTING

Press MENU button to enter the TV Setting.

Press ◀ / ▶ button to highlight the desired menu icon, and press OK button to select.

Quick Settings



2E TV SETUP

- ① You can set Picture Mode.
- ② You can set Sound Mode.
- ③ You can choose Sound Out.
- ④ You can set Game Optimizer.
- ⑤ Move to the Connection screen.
- ⑥ You can set more options.
- ⑦ You can add/delete the quick setting items or change their order.

Picture Mode

Press ◀ / ▶ button to select Vivid/Standard/Eco/Cinema/Sports/Game Optimizer.

Vivid Sharpens the image by increasing the contrast, brightness and sharpness.

Standard The default mode, to make users experience high-quality images under normal light.

Eco The Energy Saver feature changes settings on the TV to reduce power consumption.

Cinema Is suitable for watching TV or movies in a dark room.

Sports Suitable picture for sports games. Sharpens the image of rapid movements such as kicking or throwing a ball.

Game Optimizer Suitable picture for games. Get better game vision

Sound Mode

Press ▼ / ▲ button to select Standard/ Cinema/ Clear Voice / Sports/ Music/.

Standard Optimizes the sound for all types of content.

Cinema Optimizes the sound for cinemas.

Clear Voice Boosts voice clarity.

Sports Optimizes the sound for sports games.

Music Enhance the high pitch and reduce the bass.

Sound Out

Press ▼ / ▲ button to select TV Speaker/ Bluetooth Device/ Mobile Device/ Optical Out Device/ HDMI (ARC) Device/ Wired Headphones/ Optical Out Device+ TV Speaker/ Wired Headphones + TV Speaker.

Press ◀ / ▶ button to select and press OK button to setup.

Game Optimizer

Press ▼ / ▲ button to select Game Optimizer.

Network

If you configure settings for the network, you can use various services such as online contents and applications.

Wired Connection(Ethernet)

Press ▼ / ▲ button to select Wired Connection(Ethernet). Press **OK** button to enter sub-menu and setup.



2E TV SETUP

Wi-Fi Connection

Press ▼ / ▲ button to select Wi-Fi Connection. Press **OK** button to enter sub-menu and setup.



All Settings

Press ▼ / ▲ button to select Picture/Sound/General/Support.

Picture

Press ▼ / ▲ button to select Picture. Press **OK** button to enter sub-menu and setup. (option: Select Mode/ Aspect Ratio/ Advanced Settings)

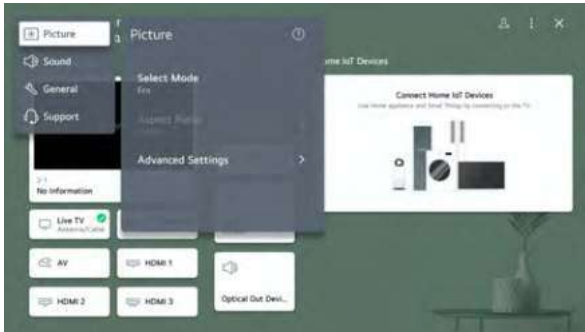

Aspect Ratio

You can change the screen size according to the type of content you are watching.

Press ▼ / ▲ button to select User Selection/ Just Scan.

User Selection

Press ▼ / ▲ button to select Aspect Ratio.

(Optional: 16:9/ Original/4:3/ Vertical Zoom/ 4-Way Zoom)

Just Scan

Press ▼ / ▲ button to select Just Scan.

If you turn this feature On, you can view the content in the aspect ratio that is in the broadcast signal or content source. If the edge of the screen is not clean, please turn it Off

Advanced Settings

Press ▼ / ▲ button to select Brightness/Color/Clarity/Apply to all inputs/Reset.

Sound

Press ▼ / ▲ button to select Sound. Press **OK** button to enter sub-menu and setup.

(Optional: Select Mode/Sound Out/Advanced Settings)

2E TV SETUP

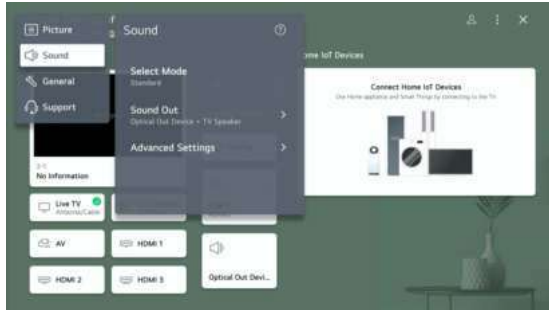

Sound Mode

Press ▼ / ▲ button to select Standard/ Cinema/ Clear Voice / Sports/ Music.

Sound Out

Press ▼ / ▲ button to select Internal Use TV Speaker/Use Wired Speaker/Use Wireless Speaker/Use External Speakers with TV Speaker.

Advanced Settings

Balance

Balanced left and right channels.

Press **OK** button to select Balance. Press ▼ / ▲ button to adjust.

Equalizer

Press ▼ / ▲ button on to select Equalizer.

Press **OK** button to enter sub-menu then press ▼ / ▲ / ◀ / ▶ button to adjust.

Apply to All Inputs

Press ▼ / ▲ button on to select Apply to All Inputs.

Reset

You can reset the sound effect settings.

Press ▼ / ▲ button to select Reset.

Installation Type

Press ▼ / ▲ button on to select Installation Type.

Press ▼ / ▲ button to select Stand/ Wall-mounted.

Automatic Volume Adjustment

Press ▼ / ▲ button on to select Auto Volume. Press **OK** button to select On/Off.

Match Screen and Sound

Press ▼ / ▲ button on to select Match Screen and Sound.

(Option: TV Speaker Delay/ Bypass)

Select HDMI Input Audio Format

Press ▼ / ▲ button on to select HDMI Input Audio Format.

You can set the audio format for each HDMI input. When the voice delivered through the HDMI port is not synchronized, set it to **PCM**.

LG Sound Sync

Press ▼ / ▲ button on to select LG Sound Sync.

Connect the LG Sound Sync device to the optical digital input port and set Sound Out to Optical.

By setting this feature to On, you can adjust the volume of the connected LG Sound Sync device using a TV remote control.

2E TV SETUP

Digital Sound Output

Press ▼ / ▲ button on to select Digital Sound Out.

(Optional: PCM/Auto/Pass Through)

eARC Support

Press ▼ / ▲ button on to select eARC Support.

General

Highlight the item and press **OK** button to enter the sub-menu.

Press ▼ / ▲ button to select General.

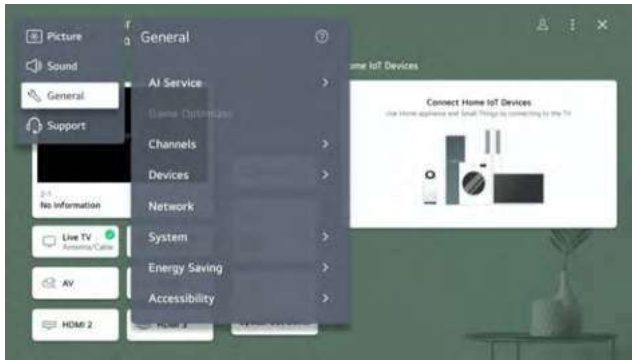

AI Service

You can enable the recommended services based on the usage history.

Press ▼ / ▲ button to select AI Service. Press **OK** button to enter sub-menu. Game Optimizer

Press ▼ / ▲ button on to select Game Optimizer.

Channels

Press ▼ / ▲ button on to select Channels.

(Optional: Channel Tuning/ Channel Manager/ Channel Scrolling Options/ Interactivity(DTV))



Devices

Press ▼ / ▲ button on to select Devices.

(Optional: TV Management/ External Devices/ HDMI Settings) Network

Press ▼ / ▲ button on to select Network.

2E TV SETUP

System

Press ▼ / ▲ button on to select System.

Language

You can choose the menu language displayed on the screen and the audio language of the digital broadcast.

Press ▼ / ▲ button to select Language. Press **OK** button to enter sub-menu.

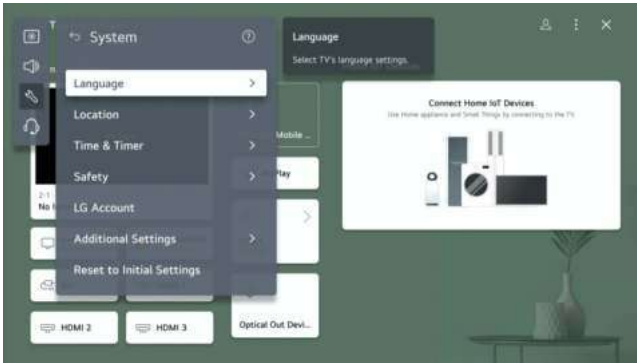

(Optional: Menu Language / Audio Language / Keyboard Languages)
Press ▼ / ▲ button to select the menu and setup the language.

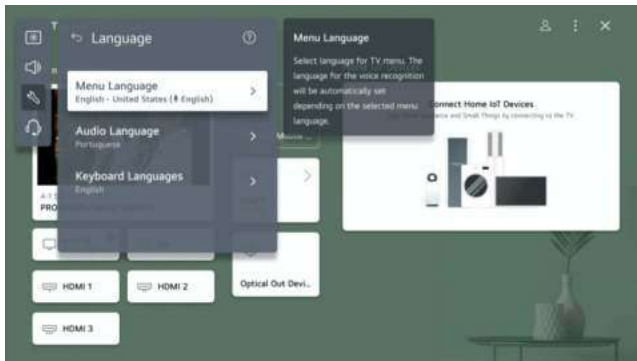

Location

You can change the location setting of your Smart TV.

Press ▼ / ▲ button to select Location. Press **OK** button to enter sub-menu.

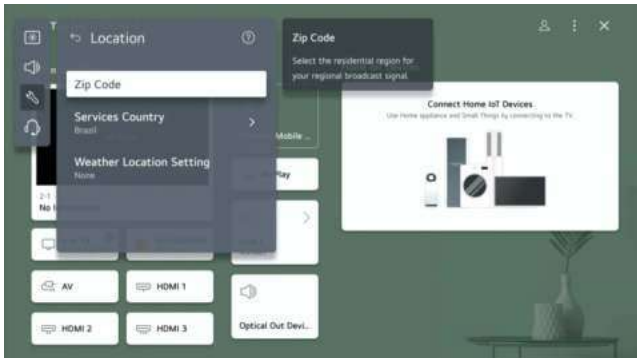

2E TV SETUP

ZIP Code

You can set the Zip Code.

Services Country

If you don't set the Set Automatically, you can select the country manually.

Weather Location Setting

You can set the Weather Location Setting.

Time & Timer

You can check the time or configure related settings.

Press ▼ / ▲ button to select Time. Press OK button to enter sub-menu.

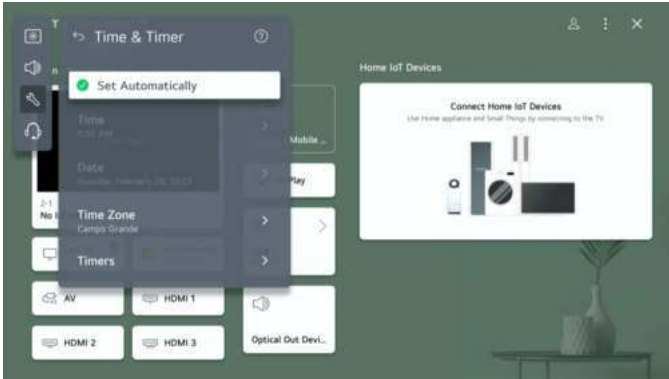

Set Automatically

The TV time is automatically set to the time of digital broadcasting information sent from the broadcasting station or the time sent from the server.

Press ▼ / ▲ button to select Set Automatically. Press OK button to select On/Off.

Time / Date / Time Zone

You can manually set the time and date if the automatically set current time is incorrect.

Press ▼ / ▲ button to select Set Time / Date / Time Zone. Press OK button to select.

Timers

Press ▼ / ▲ button to select Timers. Press OK button to enter sub-menu.

Safety

Press ▼ / ▲ button to select Safety. Press OK button to enter sub-menu.

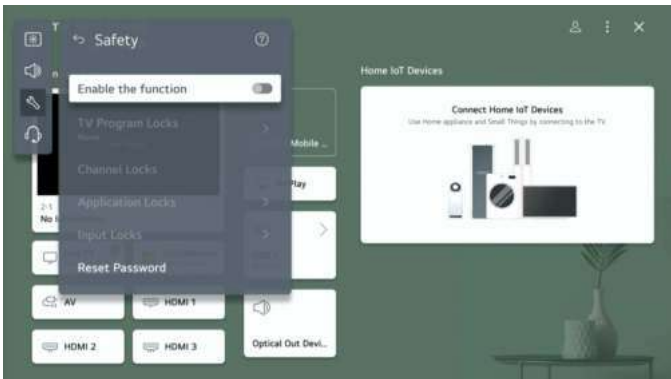

2E TV SETUP

All the Options are available only when the Safety select On.

The initial password is set as "0000".

Press ▼ / ▲ button to select the option then press OK button to setup.

LG Account

Press ▼ / ▲ button to select LG Account. Press **OK** button to enter sub-menu.

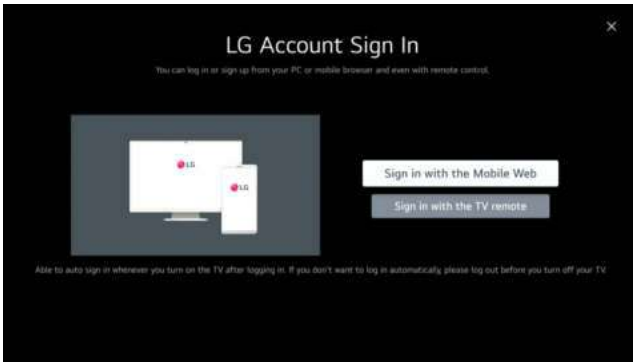

Additional Settings

Press ▼ / ▲ button to select Additional Settings. Press **OK** button to enter sub-menu.

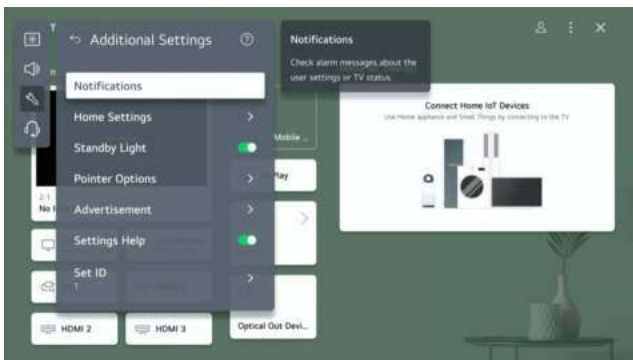

Reset to Initial Settings

Press ▼ / ▲ button to select Reset to Initial Settings. Press **OK** button to enter sub-menu.

Return TV to its initial settings. This will revert all settings to their default values.

After reset, the TV will automatically turn Off and on.

Note: If Safety is set to On, you should type the password to Reset to Initial Settings.

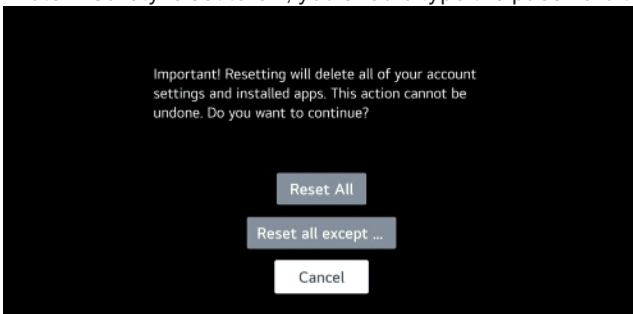

2E TV SETUP

Energy Saving

Press ▼ / ▲ button to select Energy Saving(optional:Energy Saving Step/Screen off)

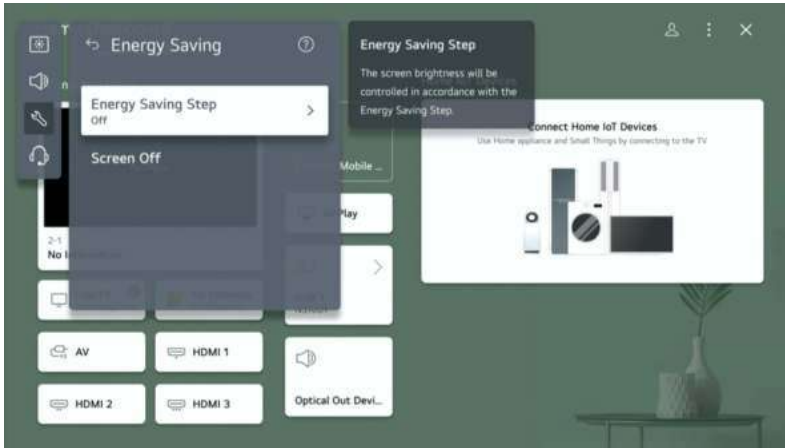

Accessibility

Press ▼ / ▲ button to select Accessibility

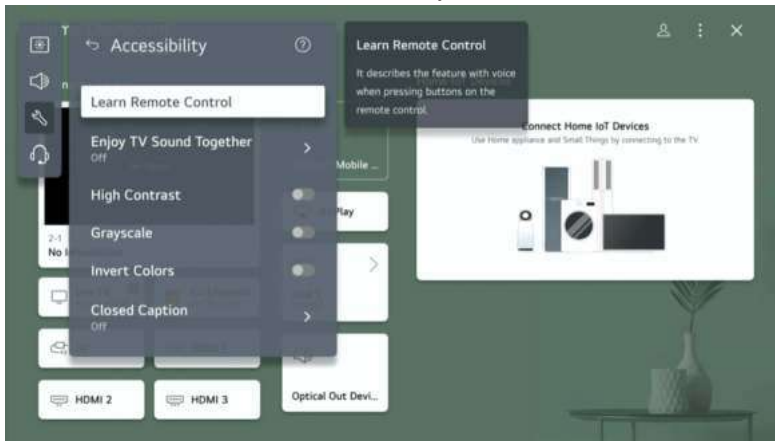

Learn Remote Control

You can set the Learn Remote Control.

Enjoy TV Sound Together

Press ▼ / ▲ button to select Enjoy TV Sound Together.Press **OK** button to enter sub-menu.

High Contrast/Grayscale/Invert Colors

Press ▼ / ▲ button to select High Contrast/Grayscale/Invert Colors.

Press **OK** button to select On/Off.

Closed Caption

Press ▼ / ▲ button to select Closed Caption.Press **OK** button to enter sub-menu.

Support

Highlight the item and press OK button to enter the sub-menu.

Press ▼ / ▲ button to select Support.

2E TV SETUP

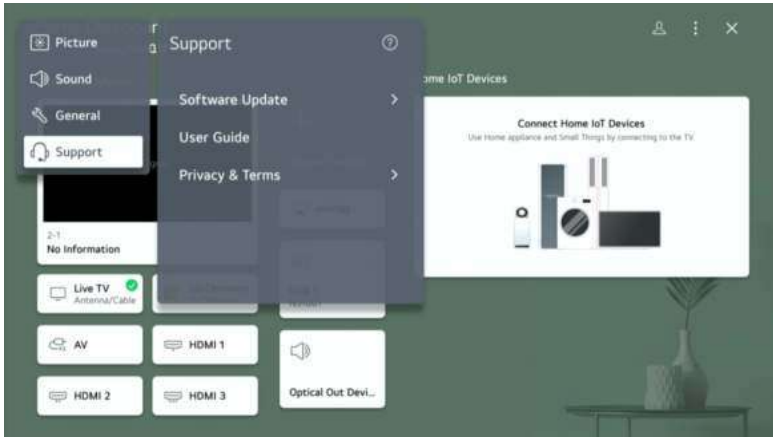

Software Update

Uses software update to check and obtain the latest version.

Press ▼ / ▲ button to select Software Update. Press **OK** button to enter sub-menu.

Then press ▼ / ▲ button to select and setup.

User Guide

Press ▼ / ▲ button to select User Guide. Press **OK** button to enter sub-menu.

Then press ▼ / ▲ button to select and setup.

Privacy & Terms

Press ▼ / ▲ button to select Privacy & Terms. Press **OK** button to enter sub-menu.

Then press ▼ / ▲ button to select and setup.

Media

Connect a USB storage device (USB HDD, USB stick) to the USB port on the TV to enjoy the content files stored on the USB storage device on your TV.

Press ▼ / ▲ button on to select Photo & Video/Photo/Video/Music.



Photo and Video

You can view photos and videos using the Photo & Video app.

2E TV SETUP

Photo

Selecting a photo in the Photo & Video app runs the photo player. You can view your saved photos.

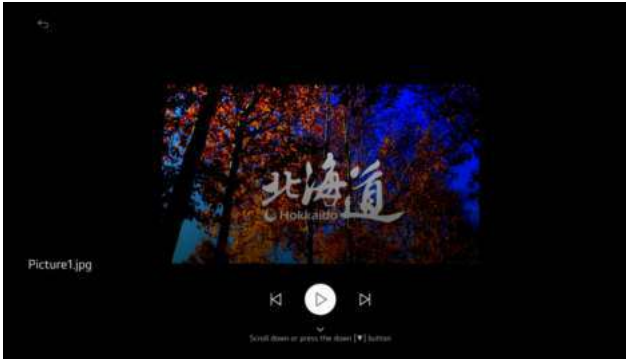

Video

Selecting a video in the Photo & Video app runs the video player. You can view your saved videos.



Music

You can play music conveniently by selecting the music files saved in the Music app or by selecting the music player icon during content playback in apps such as Photo & Video.

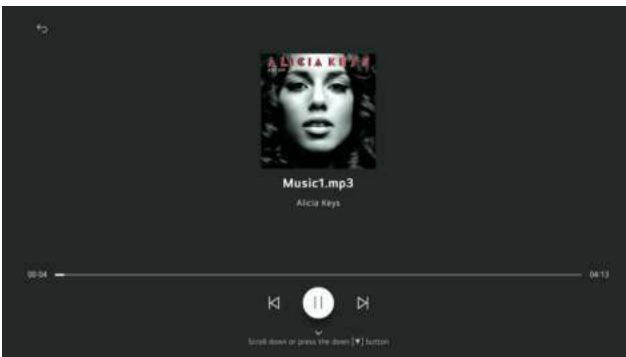

LG ThinQ

You can check and select the smart device connected with the LG ThinQ app and log in/out to and from the LG ThinQ account you created on mobile.

Check your phone's Internet connection and try again.



Retry

Whenever, wherever

Control your home appliances remotely with LG ThinQ.

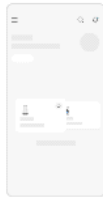

Skip

Next

ThinQ does it all even while you are out

With the ThinQ, you can live a convenient life with everything running automatically.



Skip

Next

The right information at the right time.

The ThinQ informs you of the current state of your appliances. It keeps you updated with immediate notifications for events such as the end of a wash cycle.



Skip

Next

Get the status report of your appliances.

Get the state of your product smartly assessed in detail. You can also receive a troubleshooting guide tailored to the diagnosis results.



Sign in

中国/中国生

Welcome to LG ThinQ.

Sign in with LG

Another account >

Discover how a connected life with ThinQ makes your life easier.
Connect your washer, air conditioner, TV, and other appliances to the ThinQ app.
Get away from the busy routine and enjoy a relaxing home life with smart ThinQ.

■ Get immediate notifications

The ThinQ app will keep you informed with all notifications you need so that your laundry will not smell musty or your pizza in the oven will not get overcooked. ThinQ will periodically diagnose the state of your products by itself.

■ Control your home from anywhere

You can check the indoor temperature of your house and turn on your air conditioner even while you are out. You can also remotely run your washer from outside and proceed with the drying process right after coming back home.

■ TV remote control in my smartphone

Change TV channels and adjust the sounds with the ThinQ app. You can enjoy your mobile content in your smartphone gallery on a TV screen. You can also use the Magic Remote feature with your app.

※ The availability of products and services may vary depending on the models you own or the region/country you reside in.

■ ThinQ will automatically access the current state of your products

Get the state of your products smartly assessed in detail. Smart Diagnosis will catch problems and help you troubleshoot them.

The following access permissions are necessary for the ThinQ app.

Outgoing Calls/Call Settings

To contact the LG Service Centre

Contacts

To verify user information when signing in to the app

Location

To obtain the device connecting Wi-Fi info when adding devices

To set and save the home location in Manage Home

To search for the weather information of the current location

Camera

To take a profile picture

To scan QR codes and share homes or accounts

To take photos and attach them to the 1:1 Support section

To take a picture of the purchase receipt and save it when registering additional information about the product

Photos, Media & Files

To use the storage capacity of your smartphone when downloading product information

To take photos and attach them to the 1:1 Support section

To take a picture of the purchase receipt and save it when registering additional information about the product

Microphone

To check product status via Smart Diagnosis

Local Network

To obtain the device connecting Wi-Fi info when adding devices

Bluetooth

To use the Scan Nearby feature

HomeKit

To add IoT-based products

Tracking

To provide personalised information

You can check and select the smart device connected with the LG ThinQ app and log in/out to and from the LG ThinQ account you created on mobile.

Check your phone's Internet connection and try again.



Retry

Whenever, wherever

Control your home appliances remotely with LG ThinQ.

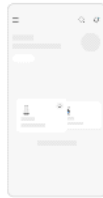

Skip

Next

ThinQ does it all even while you are out

With the ThinQ, you can live a convenient life with everything running automatically.



Skip

Next

The right information at the right time.

The ThinQ informs you of the current state of your appliances. It keeps you updated with immediate notifications for events such as the end of a wash cycle.



Skip

Next

Get the status report of your appliances.

Get the state of your product smartly assessed in detail. You can also receive a troubleshooting guide tailored to the diagnosis results.



Sign in

中国/中国/中国

Welcome to LG ThinQ.

Sign in with LG

[Another account >](#)

SPECIFICATIONS

Product code	2E-32A07KHW	2E-32A07KFW	2E-43A07KFW	2E-43A07KUW	2E-50A07KW	2E-55A88H	2E-65A88H
Model	32A07KHW	32A07KFW	43A07KFW	43A07KUW	50A07KW	55A88H	65A88H
Type	D-LED	D-LED	D-LED	D-LED	D-LED	MiniLED	MiniLED
Display size (in inches)	32	32	43	43	50	55	65
Display size (in centimeters)	81	81	109	109	127	139.7	165
Aspect ratio	16:9	16:9	16:9	16:9	16:9	16:9	16:9
Panel type (HD Ready/ Full HD/4K)	HD Ready	Full HD	Full HD	4K	4K	4K	4K
Screen resolution	1366x768	1920x1080	1920x1080	3840x2160	3840x2160	3840x2160	3840x2160
Voltage	220-240 B	220-240 B	220-240 B	220-240 B	220-240 B	220-240 B	220-240 B
Frequency	50 Гц	50 Гц	50 Гц	50 Гц	50 Гц	60 Гц	60 Гц
Consumption	43 Вт	45 Вт	80 Вт	89 Вт	108 Вт	190 Вт	255 Вт
Viewing angles	178/178	178/178	178/178	178/178	178/178	178/178	178/178
Weight without packaging (kg)	3.6	3.6	6.1	6.1	8.85	16.3	19.85
Package weight (kg)	5	5	8	8	11.5	19.3	24.85
Dimensions without package with stand, mm	716x488x225	719x479x208	955x622x225	955x622x225	1110x703x297	1230x785x245	1448x906x245
Dimensions with package, mm	780x505x135	757x462x85	1060x650x135	1060x650x135	1180x750x135	1360x820x133	1600x975x160
Wi-Fi	+	+	+	+	+	+	+
USB	+	+	+	+	+	+	+
HDMI	+	+	+	+	+	+	+
Remote Control IR WEB RC	+	+	+				
Remote Control BT Magic RC				+	+	+	+
Operating System	WebOS 2	WebOS 2	WebOS 2	WebOS 2	WebOS 2	WebOS 2	WebOS 2
Software	WebOS 7.3.2-18	WebOS 7.3.2-18	WebOS 7.3.2-18	WebOS 7.3.2-18	WebOS 7.3.2-18	WebOS 7.3.2-18	WebOS 7.3.2-18
LAN	+	+	+	+	+	+	
VESA type	200x100	200x100	200x200	200x200	200x200	400x300	400x300
Number of tuners	2	2	2	2	2	2	2
Speaker output power, W	2x8	2x8	2x10	2x10	2x10	2x10	2x10
Number of channels (ATV:, DTV:)	ATV:100, DTV:3000	ATV:100, DTV:3000	ATV:100, DTV:3000	ATV:100, DTV:3000	ATV:100, DTV:3000	ATV:100, DTV:3000	ATV:100, DTV:3000
NICAM decoder	+	+	+	+	+	+	+
Teletext (pages)	1000	1000	1000	1000	1000	1000	1000
DVB-T2 MPEG2	+	+	+	+	+	+	+
DVB-T2 MPEG4	+	+	+	+	+	+	+
JPEG	+	+	+	+	+	+	+
MP3	+	+	+	+	+	+	+

SPECIFICATIONS

	PCB	MODULATOR	STANDART	FREQUENCY RANGE	MAXIMUM POWER
WEB-OS	RT2874	MT7663BUN	IEEE 802.11b	2400~2483.5MHz діапазон ISM	16±2 dBm at 1,2,5.5,11Mbps
			IEEE 802.11g	2400~2483.5MHz діапазон ISM	15±2 dBm at 6,9,12,18,24,36,48,54Mbps
			IEEE 802.11a	5.15~5.25GHz 5.25~5.35GHz 5.47~5.725GHz 5.725~5.825GHz	15±2 dBm at 6,9,12,18,24,36,48,54Mbps
			IEEE 802.11n	2.4GHz :2400 ~ 2483.5MHz for ISM range 5GHz: 5.15~5.25GHz; 5.25~5.35GHz; 5.47~5.725GHz; 5.725~5.825GHz;	15±2dBm at MCS0~7
			IEEE 802.11ac	5GHz: 5.15~5.25GHz; 5.25~5.35GHz; 5.47~5.725GHz; 5.725~5.825GHz;	15±2dBm VHT20,40 MCS0~7 13±2dBm VHT20 MCS8, VTH40 MCS8~9 and VHT80

Simplified declaration of compliance

Malid Limited truly declares that the TV radio equipment type complies with the Radio Equipment Technical Regulations. The full text of the declaration of conformity is available on the website at the following address: <https://2e.ua/docs/>

This manual is for reference only.
Specifications may be updated or changed without notice.



TROUBLESHOOTING

TYPICAL TV PROBLEMS

CAUSES (AND SOLUTIONS)

Bad image (noise, distortion or duplication of multiple images, blur)

- Check the position of the antenna and adjust it if necessary.
- Check that the antenna cable is securely connected.
- Make sure all cables are securely connected.

No sound

- Turn up the volume.
- Make sure the remote control is unmuted.

Black and white image

- Check the settings in the PICTURE menu.
- Make sure the program you are watching is broadcast on color, not black and white.

No picture and no sound

- Make sure the device is connected and turned on.
- Make sure ATV mode is selected.
- Try switching on another channel to check availability problems with the station.
- Check if the antenna is connected correctly.
- Turn up the volume.
- Make sure the antenna or audio/video source is working properly.
- Check that all cables are securely connected.
- Check for obstructions or devices that may dig them next to the TV.

Color spots on the image

- Make sure there are no unshielded electrical devices nearby that cause interference.
- Turn off the TV for 30 minutes and then try again.

The panel function key does not respond correctly

- Under the influence of electrostatic charge, the device may malfunction and require the user to reboot the system.
- Disconnect and reconnect the AC power cord.

The monitor display panel heats up

- The LED TV has a phosphor in the system. This may cause the screen temperature to rise. It is not a defect.

Unusual spots

- Blacks and bright spots may appear on the LED screen. This is a structural property of the LED panel, not a defect.

Screen Banding

- Adjusting the pulse phase can reduce banding. RGB input.

The upper part of the monitor heats up

- This can happen when the device is used for a long time. It is not a defect.

Unable to select a specific channel

- You could miss a channel when switching between them. Select that channel by directly clicking on the appropriate buttons on the remote control.

Display failure during power-on

- This can be caused by a very short on/off interval.
- Turn off the power and restart the device.

УМОВИ ГАРАНТІЙНОГО ОБСЛУГОВУВАННЯ

Шановний Покупець! Вітаємо Вас з придбанням виробу 2E, який був розроблений та виготовлений у відповідності до найвищих стандартів якості.

Просимо Вас зберігати талон протягом гарантійного періоду. При купівлі виробу вимагайте повного заповнення гарантійного талону.

1. Гарантійне обслуговування здійснюється лише за наявності правильно і чітко заповненого оригінального гарантійного талону, у якому вказані: модель виробу, дата продажу, серійний номер, термін гарантійного обслуговування, та печатки фірми-продавця.*
2. Строк служби виробу складає 60 місяців.
3. Виріб призначений для використання у споживчих цілях. У разі використання виробу в комерційній діяльності продавець/виробник не несе гарантійних зобов'язань, сервісне обслуговування виконується на платній основі.
4. Гарантійний ремонт виконується впродовж терміну, вказаного в гарантійному талоні на виріб, в уповноваженому сервісному центрі на умовах та в строки, визначені чинним законодавством України.
5. Виріб знімається з гарантії у випадку порушення споживачем правил експлуатації, викладених в інструкції користувача.
6. Виріб знімається з гарантійного обслуговування у випадках:
 - використання не за призначенням та не у споживчих цілях;
 - механічні пошкодження;
 - пошкодження, що виникли у наслідок потрапляння всередину виробу сторонніх предметів, речовин, рідин, комах;
 - пошкодження, що викликані стихійними лихами (дощем, вітром, блискавкою та ін.), пожежею, побутовими факторами (надмірна вологість, запиленість, агресивне середовище та ін.);
 - пошкодження, що викликані невідповідністю параметрів живлення, кабельних мереж державним стандартам та інших подібних факторів;
 - при порушенні пломб встановлених на виробі;
 - відсутності серійного номера пристрою, або неможливості його ідентифікувати.
7. Термін гарантійного обслуговування складає 24 місяці з дня продажу.

* Відривні талони на технічне обслуговування надаються авторизованим сервісним центром.

Комплектність виробу перевірено. Із умовами гарантійного обслуговування ознайомлений, претензій не маю.

Підпис покупця _____

Авторизований сервісний центр ІП «І-АР-СІ»

Адреса: вул. Марка Вовчка, 18-А, Київ, 04073, Україна

Тел.: 0 800 300 345; (044) 230 34 84; 390 55 12

www.erc.ua/service

WARRANTY CONDITIONS

Dear Customer! Thank you for buying the 2E product that has been designed and manufactured in accordance with and complying to the highest quality standards.

We ask you to keep the warranty card during the whole warranty period. When purchasing a product, ask for a complete filling in of the warranty card.

1. The Warranty Card is valid only if the following information is correctly and clearly stated: model, serial number of the product, date of sale, warranty period, clear seals of the company-seller, signature of the buyer.
2. Service life of the product is 60 months.
3. The product is intended for domestic use only. When using the product in commercial conditions the seller/manufacturer does not bear warranty obligations, the service is carried out on a paid basis.
4. Satisfaction of the customer's claim due to the fault of the manufacturer shall be made in accordance with the law of «On Protection of Consumers' Rights».
5. No warranty is given with respect to any consumer violation of the operating rules set forth in the instructions.
6. The product warranty service is cancelled from the in the following cases:
 - use for other purposes and not for consumer purposes;
 - mechanical damage;
 - damage caused by the ingress of objects, substances, liquids, insects into the product;
 - damage caused by natural disasters (rain, wind, lightning, etc.), fire, household factors (excessive humidity, dust, aggressive environment, etc.)
 - damage caused by non-compliance of power supply parameters, cable networks with state standards and other similar factors;
 - in case of violation of the seals installed on the product;
 - absence of serial number of the device, or inability to identify it.
7. The plant guarantees normal operation of the product within 24 months from the date of the sale.

* Tear-off maintenance cards are provided by an authorized service center.

The complete set of the product has been checked. I am familiar with the terms of warranty service, no complaints.

Buyer's signature _____

Warranty card/Гарантійний талон

Product information/Інформація про виріб

Product/Виріб

Model/Модель

Serial number/Серійний номер

Seller Information/Інформація про продавця

Trade organization name/Назва торгової організації

The address/Адреса

Date of sale/Дата продажу

Seller stamp/Штамп продавця

Соупон/Талон № 3

Seller stamp/

Штамп продавця/

Date of application/Дата звернення

Cause of damage/Причина пошкодження

Date of completion/Дата виконання

Соупон/Талон № 2

Seller stamp/

Штамп продавця/

Date of application/Дата звернення

Cause of damage/Причина пошкодження

Date of completion/Дата виконання

Соупон/Талон № 1

Seller stamp/

Штамп продавця/

Date of application/Дата звернення

Cause of damage/Причина пошкодження

Date of completion/Дата виконання



2e.ua