

# 2E

[www.2egaming.com](http://www.2egaming.com)



## GAME EQUIPMENT



LCD  
**MONITOR**  
СВІТЛОДІОДНИЙ  
**МОНИТОР**  
СВЕТОДИОДНЫЙ  
**МОНИТОР**  
**G3022B**

User Manual  
Інструкція користувача  
Руководство пользователя

Read this manual carefully before use.  
Перед використанням прочитайте інструкцію користувача.  
Перед использованием прочитайте инструкции пользователя.

# Content

<b>WARNINGS/SAFETY PRECAUTIONS</b>	<b>3</b>
WARNINGS	3
ATTENTION	3
<b>Important safety instructions</b>	<b>4</b>
<b>OPERATING INSTRUCTIONS</b>	<b>5</b>
Components and auxiliary equipment	5
<b>INSTALLATION</b>	<b>6</b>
Installation of base	6
Installation of mount	7
<b>FUNCTIONS</b>	<b>8</b>
Description of buttons	8
Power indicator	8
Description of connection sockets	8
<b>OSD MENU</b>	<b>10</b>
Menu description	10
<b>Specifications</b>	<b>13</b>
<b>Troubleshooting</b>	<b>14</b>
<b>Additional information</b>	<b>14</b>
<b>Warranty</b>	<b>42</b>

## Warnings/Safety precautions

**WARNINGS/SAFETY PRECAUTIONS****RISK OF ELECTRIC SHOCK  
DO NOT OPEN**

TO REDUCE THE RISK OF ELECTRIC SHOCK,  
DO NOT REMOVE COVER AND BACK PANEL THERE  
ARE NO USER-SERVICEABLE PARTS  
INSIDE.

I CASE OF DAMAGE OR ERROR REFER SERVICING  
TO QUALIFIED PERSONNEL.



Lightning flash with arrowhead symbol within an equilateral triangle is intended to alert the user to the presence of non-insulated dangerous voltage within the product's enclosure that may be of sufficient magnitude to constitute a risk of electric shock in case of improper usage of the product.



Exclamation point within an equilateral triangle is intended to alert the user to the presence of important operating and maintenance instructions in the literature accompanying the product.

### WARNING:

Do not put the monitor in rainy or foggy places to prevent from fire or electric shock. To prevent scratches or damages to the LCD screen, do not knock, apply or rub the surface with sharp or hard objects or stiff cloths as well as try not to touch the LCD screen with your hands.

Any modifications to this product that have not been clearly and explicitly approved in advance by the manufacturer responsible for compliance with these regulations are forbidden.

### ATTENTION:

Excessive sound pressure from earphones and headphones can cause hearing loss.

## Important safety instructions

1. Please read all the instructions carefully before using this product.
2. The instructions should be retained after reading for future reference.
3. Please immediately pull out the AC power plug from an adapter if there is an abnormal sound or smell or the monitor has no picture, and contact after sales support.
4. The monitor should be kept free from rain, damp and dust to prevent electrical shock and short circuits. Do not cover the ventilation openings with table clothes, curtains, newspapers etc.
5. The monitor should be kept away from heating objects or direct sunlight. This product requires good ventilation. Allow 10 cm between the monitor and other appliances or built-in cabinet walls.
6. You may clean the display panel with a soft clean cloth after pulling out the power plug. Do not repeatedly wipe the panel, nor scrape, tap or strike the panel with hard objects, etc.
7. Do not wipe the monitor with any petrol chemical or alcohol-based solvents, as it will lead to product damage to the panel and cabinet.
8. Do not place the monitor on an unstable surface.
9. Do not place the power cord or other cables across a walkway in case it is trampled on, especially at the points of connection to the plug, sockets and the power cord to the appliance.
10. Unplug the appliance during a lightning storm or when it is not used for a long period of time.
11. Unplug this product when the device, power cord or plug are damaged or if the device has been exposed to liquid or moisture, has been mechanically damaged and does not work properly and contact an authorized service centre immediately.
12. Keep this appliance away from liquids, splashes of water and do not place objects filled with liquids on it.
13. Do not disassemble the back cover as it contains high voltages inside and will cause electric shock. There is no spare parts inside. Internal adjustments and checks should only be conducted by qualified professionals.
14. Do not place naked flame sources, such as lit candles on or near the monitor. Please pull out the power plug and contact after sales support if there are abnormal objects or water in the monitor.

# Operating Instructions

## Components and auxiliary equipment

Before assembling and installing, check for following items to be included in this display package.

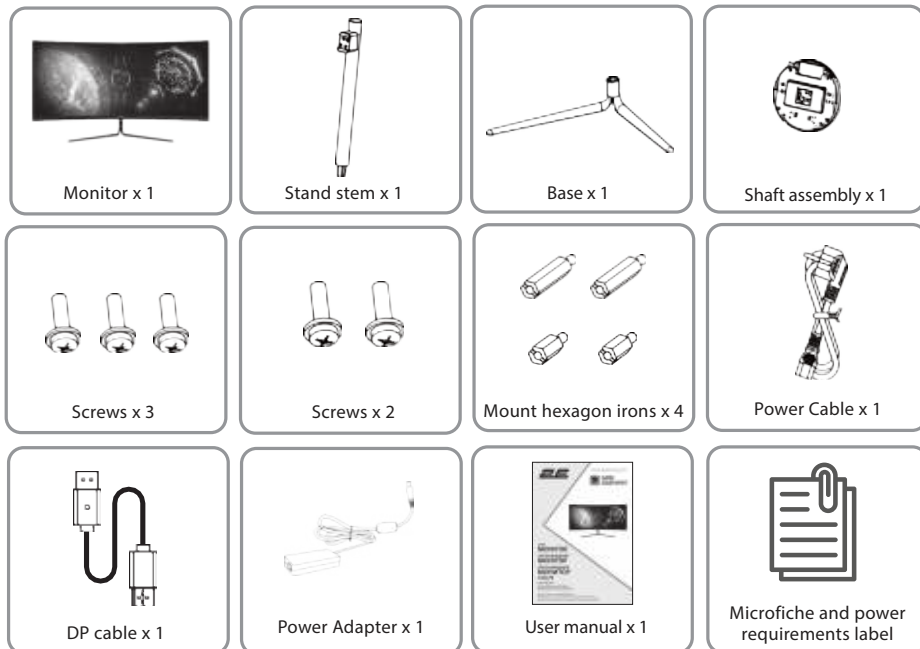

**Note:** The redundant screws are used as spare screws.

# Installation

## Installation of base

1. Open the carton package, take out the foam and put it flat on the table top. Keep the foam underneath the monitor before attaching the stand.

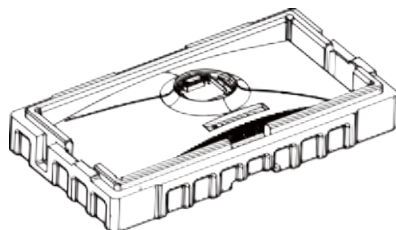

2. Take out the support and rotating shaft assembly and lock it with two screws.

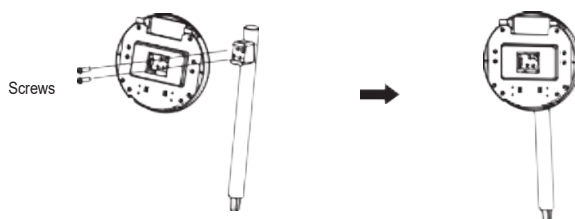

3. Lock the bracket and base with a screw.

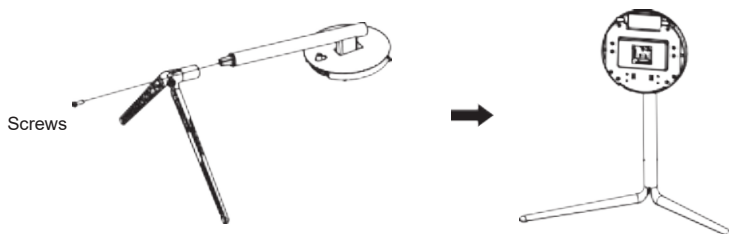

4. Put the assembled base into the corresponding slot of the back shell, gently press the bracket to lock it into the lock, then hold the middle of the bracket, gently lift the body twice, do not loosen, make sure it can be locked.

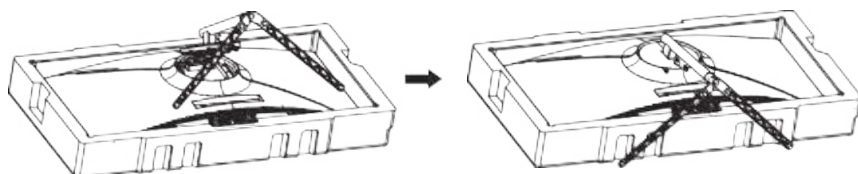

## Installation of mount

1. Open the carton package, take out the foam and put it flat on the table top. Keep the foam underneath the monitor before attaching the stand.

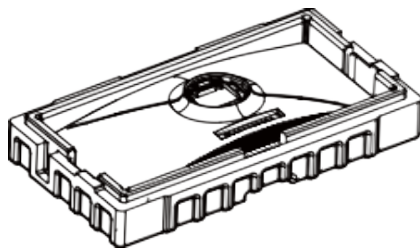

2. Take out the wall mount assembly and lock the wall mount assembly with mount hexagon irons.

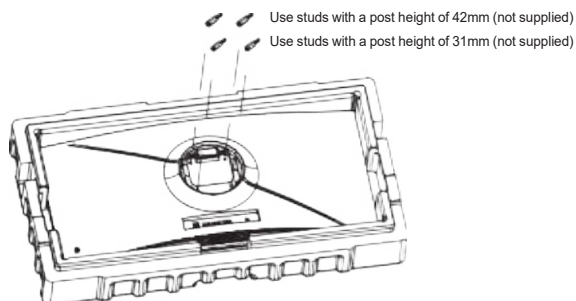

3. Note: Hang the assembled product on a hard wall. Do not pinch the screen with your hands during the hanging process to avoid damaging the screen.

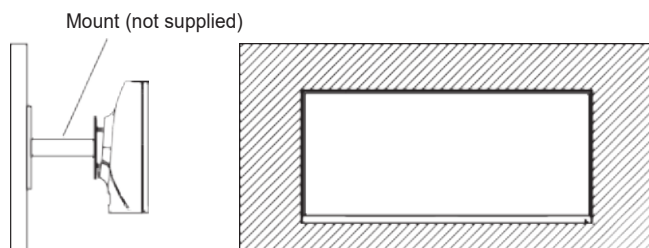

**Note:** In order to prevent the monitor from falling when it is used on the wall, please install it properly  $\triangle$  and do safety protection. Do not place or hang any objects on the wall bracket, and the wall height should be within 2 meters.

# Functions

## Description of buttons

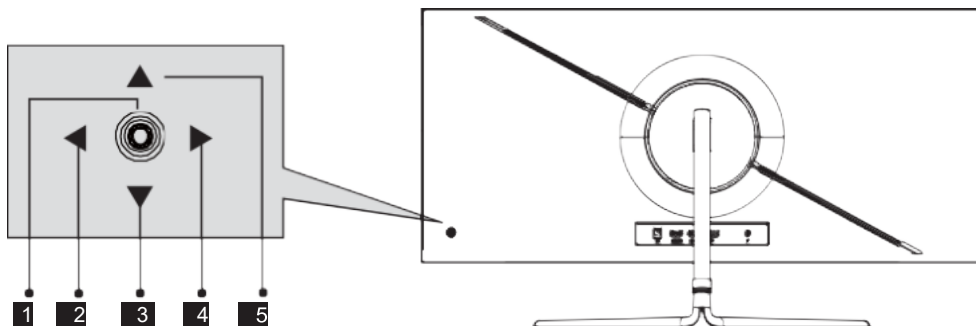

Button	Function
1	Power button: Turn on/off the monitor
2	Exit/Left button: Exit or return
3	Down button: Move down in the menu
4	Menu button: Enter sub-menus
5	Up button: Move up in the menu

## Explanation of indicators

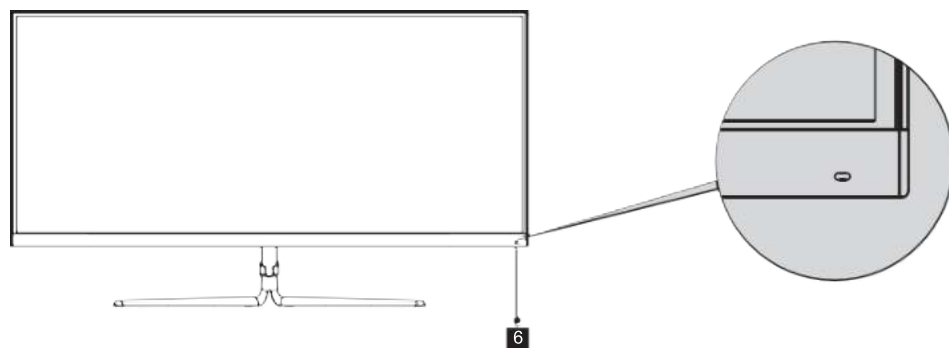

**Indicator:** Steady blue light indicates the power is on and the monitor runs normally. Red light indicates no video source and no horizontal or vertical signal detected or low voltage. Please make sure that your computer is turned on and all video cables are fully plugged in and/or connected.



# Description of connection socket

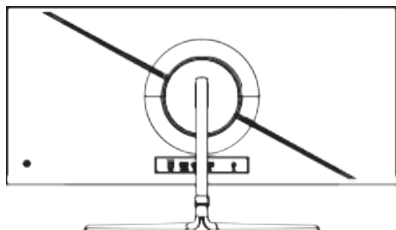

\* The bottom interface configuration at the back of the monitor varies with products.

\* Note: If the power cable or signal cable is damaged, you must replace it with special soft cables or special components purchased from the customer care officer.

## HDMI interface



Use the HDMI cable to connect the HDMI IN interface of the product to the HDMI OUT interface of a PC.

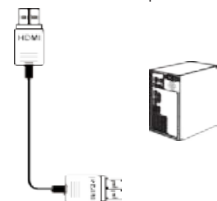

Use the HDMI-DVI cable to connect the HDMI IN interface of the product to the DVI OUT interface of a PC. (In general, PCs do not transfer video signals to the monitor through the DVI OUT interface, and it is necessary to connect a loudspeaker box additionally to play sounds of PCs.)

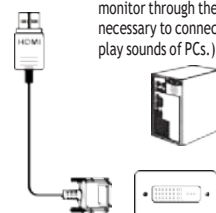

## DP interface



Use the DP cable to connect the DP IN interface of the product to the DP OUT interface of a PC.

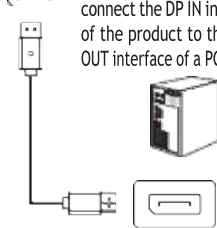

## AUDIO OUT



Connect audio output devices such as earphones to the AUDIO OUT interface.



## DC interface



Please connect the power adapter to the power cable, connect the power adapter plug to the corresponding power port of the monitor, and then connect the power cable to a properly grounded power outlet.

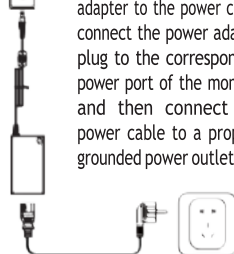

# OSD menu

## Menu description

- The color and shape of the OSD menu of the actual computer may be slightly different from them shown in the figure.
- Specifications of the OSD menu may change with improvements of functions without prior notice.

Press the menu button on the control panel to access the monitor menu. The detailed information of each menu can be found in the following sections.

1. Rocker key (Right) to enter the OSD main menu or enter sub-menus.

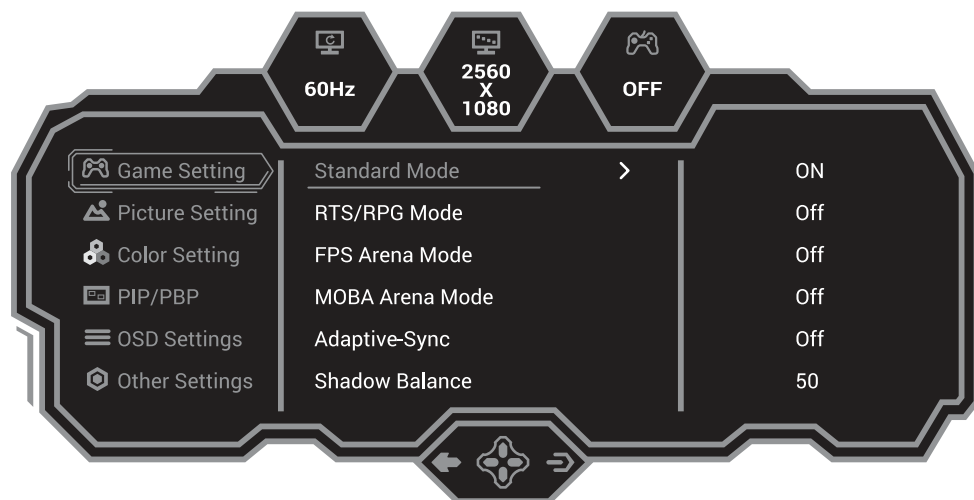

2. Rocker key (Up) to pattern of situations or move up in the menu.
3. Rocker key (Down) to enter the «GamePlus» or move down in the menu.
4. Rocker key (Left) to enter the Input Signal or exit the current screen.

Level1	Level2	Level3
Game Settings	Standard Mode	On / Off
	RTS/RPG Mode	On / Off
	FPS Arena Mode	On / Off
	MOBA Arena Mode	On / Off
	Adaptive-Sync	On / Off
	Shadow Balance	(Adjustment Bar; Range: 0 - 100) <b>Default Off</b>
	Response Time	Off/Normal/Fast/Ultrafast
	Refresh Rate	On/Off:Top Right / Top Left / Bottom Right / Bottom Left
	Game Crosshair	On/Off:Crosshair 1/Crosshair 2/Crosshair 3/ Crosshair 4/Crosshair 5/ Crosshair 6
	Game Time	On/Off:15:00/30:00/45:00/60:00:Top Right/ Top Left/Bottom Right/ Bottom Left
	Dynamic Brightness	Off/Normal/Expert/Elaboration
	MPRT	On / Off
	Ambient Lighting	On / Off
Picture Quality Settings	Brightness	(Adjustment Bar; Range: 0 - 100) <b>Default 80</b>
	Contrast	(Adjustment Bar; Range: 0 - 100) <b>Default 50</b>
	DCR	On/Off
	Contextual Model	Off/On:Movie Mode/Reading Mode/Night Mode/Care Eyes Mode
	Sharpness	(Adjustment Bar; Range: 0 - 100) <b>Default 0</b>
	Low Blue Light	(Adjustment Bar; Range: 0 - 100) <b>Default 0</b>
	Gamma	1.8 / 2.0 / 2.2 / 2.4 / 2.6 / S.curve
	Aspect Ratio	Wide Screen / 4:3 / 1:1 / Auto
Color Settings	Warm / Natural / Cool	On / Off
	User1/User2/User3	Off/On: Red, Green, Blue (Adjustment Bar; Range: 0 - 100) <b>Default 50</b>
	Hue/Saturation	Red, Green, Blue(Adjustment Bar; Range: 0 - 100) <b>Default 50</b>
PIP/PBP	PIP/PBP Mode	O/PIP Mode/PBP 2Win 1:1
	Sub-Signal Source	DP/HDMI1/HDMI2
	Audio Source	Auto/DP/HDMI1/HDMI2
	PIP Position	Top Right / Top Left / Bottom Right / Bottom Left
	PIP Size	Small / Medium / Large
	Swap	—
	Language	English / УКРАЇНСЬКА / РУССКИЙ.....
OSD Settings	OSD Time Out	(Adjustment Bar; Range: 0 - 100) <b>Default 20</b>
	OSD H-Position	(Adjustment Bar; Range: 0 - 100) <b>Default 50</b>
	OSD V-Position	(Adjustment Bar; Range: 0 - 100) <b>Default 50</b>
	OSD Transparency	(Adjustment Bar; Range: 0 - 100) <b>Default 0</b>
	Hotkey1 Setting	Brightness/Contrast/Volume/Mute/Shadow Balance/Game Crosshair/Refresh Rate/Game Time/Contextual Model/ PIP/PBP Mode/Input Signal/Dynamic Brightness
	Hotkey2 Setting	
	Hotkey3 Setting	
	OSD Rotation	Normal / 90 / 180 / 270
	OSD Lock	On/Off

Other Settings	Input Source	Auto/DP/HDMI1/HDMI2
	Volume	(Adjustment Bar; Range: 0 - 100) <b>Default 50</b>
	Mute	On/Off
	Auto Power	On/Off
	Eyeshield Remind	On/Off
	Reset	Yes/No
		Input Source:HDMI2 Resolution:2560x1080@60Hz Mode:Movie Mode SN:

# Specifications

<b>Model</b>	<b>G3022B</b>
Screen size	30" Curve (1500)
Matrix type	VA
Aspect ratio	21:9
Viewing angles	178 °/ 178 °
Displayable colours	16.7M (8-bit)
Resolution	2560x1080
FPS	100 Hz
Response time	1ms MPRT
Brightness	250 cd/m <sup>2</sup>
Contrast	3000:1
Interfaces	2xHDMI 2.1, DP 1.4, Audio out
Built-in speakers	No
Screen tilt	-5°~+20°
Height adjustment	No
Screen rotation	No
Monitor Power Options	48W, 12V, 4.0A
External power adapter parameters	100-240 V, 50/60 Hz, 4.0 A
Power consumption in operating mode (max)	<55W
Standby power consumption	≤0.5W
Wall mounting	VESA 75x75
Package dimensions	794x172x405 mm
Weight (NET/GROSS):	5.2 kg/7.3 kg

## Troubleshooting

Problem	Solution
Power cannot be turned on	<ul style="list-style-type: none"> <li>◆ Check that both ends of the power cable are plugged into the socket appropriately and the wall socket is operational</li> </ul>
No Input signal message	<ul style="list-style-type: none"> <li>◆ Check that the signal line is connected properly.</li> <li>◆ Check that the power of the relevant peripherals is turned on.</li> <li>◆ Check that the Input option that has been selected matches with the input signal.</li> </ul>
Image colour or quality deteriorates	<ul style="list-style-type: none"> <li>◆ Check that all the video settings are adjusted appropriately, such as brightness, contrast, colour etc.</li> </ul>
Display warning message	<ul style="list-style-type: none"> <li>◆ Check that the input signal line is properly fixed.</li> <li>◆ Select the correct input signal source</li> </ul>

## Additional information

The production date is encrypted in the serial number in the format

**ERC2E \*\*\* YYYYMMDD \*\*\*\*\***, where: **YYYYMMDD** - year, month and day of production.

## **Зміст**

<b>ПОПЕРЕДЖЕННЯ/ЗАПОБІЖНІ ЗАХОДИ</b>	<b>16</b>
ПОПЕРЕДЖЕННЯ	16
УВАГА	16
<b>Основні правила з техніки безпеки</b>	<b>17</b>
<b>ІНСТРУКЦІЯ З ЕКСПЛУАТАЦІЇ</b>	<b>18</b>
Комплектація та допоміжне обладнання	18
<b>ВСТАНОВЛЕННЯ</b>	<b>19</b>
Встановлення основи	19
Монтування кріплення	20
<b>ФУНКЦІОНАЛ</b>	<b>21</b>
<b>Роз'яснення до кнопок управління на корпусі монітора</b>	<b>21</b>
Індикатор живлення	21
Опис роз'ємів підключення	21
<b>МЕНЮ</b>	<b>23</b>
Екранне меню	23
Функції екранного меню	25
<b>Технічні характеристики</b>	<b>26</b>
<b>Усунення основних несправностей</b>	<b>27</b>
<b>Додаткова інформація</b>	<b>27</b>
<b>Гарантія</b>	<b>43</b>

# Попередження/Запобіжні заходи



**ПОПЕРЕДЖЕННЯ/ЗАПОБІЖНІ ЗАХОДИ**  
РИЗИК УРАЖЕННЯ ЕЛЕКТРИЧНИМ СТРУМОМ!  
НЕ ВІДКРИВАТИ



Для зменшення ризику ураження електричним струмом не відкривайте корпус пристрою та задню панель пристрою.

НЕ НАМАГАЙТЕСЯ

САМОСТІЙНО РЕМОНТУВАТИ ПРИЛАД.

У РАЗІ ПОШКОДЖЕННЯ ЧИ ПОЛОМКИ ПРИСТРОЮ ЗВЕРНІТЬСЯ ДО АВТОРИЗОВАНОГО СЕРВІСНОГО ЦЕНТРУ.



Знак блискавки у рівносторонньому трикутнику призначений для попередження користувача про наявність неізольованої небезпечної напруги в корпусі виробу, якої достатньо для спричинення ризику ураження електричним струмом користувача у разі неналежної експлуатації виробу.



Знак оклику у рівносторонньому трикутнику призначений для попередження користувача про наявність необхідності звернути особливу увагу на важливі інструкції з експлуатації та технічного обслуговування приладу, що позначені біля нього.

## ПОПЕРЕДЖЕННЯ:

Для запобігання можливості виникнення пожежі або ураження електричним струмом, не піддавайте даний пристрій дії дощу або дії вологи.

Не протирайте монітор жорсткими ганчірками, не розмішуйте важкі та гострі предмети та намагайтеся не торкатись руками рідкокристалічного екрана, оскільки це може спричинити виникнення подряпин або його пошкодження.

Внесення змін або модифікацій до цього приладу, що заздалегідь не були чітко та ясно схвалені стороною-виробником, відповідальним за дотримання цих нормативних вимог, заборонено.

## УВАГА

Прослуховування музики чи іншого контенту у навушниках на високому рівні гучності може призвести до погіршення, або навіть втрати слуху.



# Основні правила з техніки безпеки

1. Перед використанням уважно ознайомтеся та прочитайте дану інструкцію.
2. Не викидайте інструкцію після прочитання для можливості консультації та звернення до неї у майбутньому.
3. Негайно витягніть штепсельну вилку з адаптера/розетки, якщо під час підключення та увімкнення монітора ви чуєте нетиповий, сторонній звук або відчуваєте неприємний запах або якщо монітор не має зображення, після чого обов'язково зверніться до служби підтримки або технічного центру.
4. Тримайте монітор подалі від вологи, бризок та дощу, уникайте потрапляння всередину пилу, щоб запобігти ризику ураження електричним струмом або виникненню короткого замикання. Не перекривайте вентиляційні отвори пристрою. Не кладіть на монітор тканини, не розміщуйте поблизу штор, газет тощо.
5. Переконайтеся, що монітор не стоїть біля нагрівальних предметів або під прямими сонячними променями. Забезпечте монітор доступом до вентиляції. Відстань між монітором та іншими приладами або стінками шафи, куди його вбудовано, повинна бути мінімум 10 см.
6. Очищати дисплей можна тільки м'якою чистою тканиною, заздалегідь вимкнувши його та витягнувши штепсельну вилку з розетки. Не натирайте та не тисніть на екран при очищенні, не дряпайте його, не торкайтесь та не бийте по дисплею твердими, важкими предметами.
7. Не протирайте монітор засобами на бензиновій, хімічній або спиртовій основі, оскільки це може призвести до пошкодження як самого екрану, так і його корпусу.
8. Не розміщуйте монітор на нестійких поверхнях.
9. Захистіть кабель живлення від постійного наступання на нього, защемлення та перегинання, або перечіпання через нього, особливо у місці з'єднання з вилкою, розетками та у точках з'єднання дроту живлення з приладом.
10. Відключайте прилад від електромережі під час грози або коли пристрій не використовується протягом тривалого періоду часу.
11. У разі пошкодження пристрою, мережевого кабелю або штепселя, а також, якщо пристрій піддавався впливу рідини або вологи, був механічно пошкоджений і не працює в належний спосіб, зверніться до авторизованого сервісного центру.
12. Не піддавайте цей прилад дії рідини, бризок води та не розміщуйте на приладі об'єкти, наповнені рідиною.
13. Не відкривайте кришку або задню панель пристрою, оскільки усі деталі всередині знаходяться під напругою та можуть призвести до ураження електричним струмом. Всередині немає деталей, що могли б обслуговуватися користувачем. Усі внутрішні налаштування та ремонт повинні проводити тільки кваліфіковані фахівці.
14. Не розміщуйте біля/на моніторі джерела відкритого полум'я, такі як свічки. Будь ласка, обов'язково витягніть штепсельну вилку з розетки та зв'яжіться із службою підтримки, якщо в монітор потрапили сторонні предмети або вода.

# Інструкція з експлуатації

## Комплектація та допоміжне обладнання

Перед збиранням та установкою перевірте наявність усіх комплектуючих.

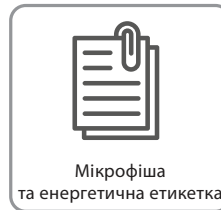

У комплекті можуть йти запасні гвинти.

# Встановлення

## Встановлення основи

1. Відкрийте коробку, дістаньте пакувальні матеріали та монітор і покладіть його на стіл. Перш ніж прикріпити підставку, тримайте пакувальні матеріали під монітором.

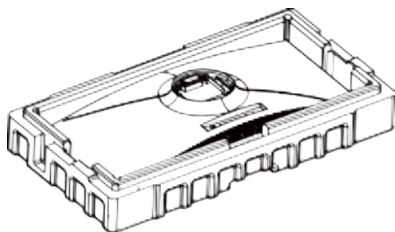

2. Дістаньте опору та збірне кріплення та зафіксуйте його двома гвинтами.

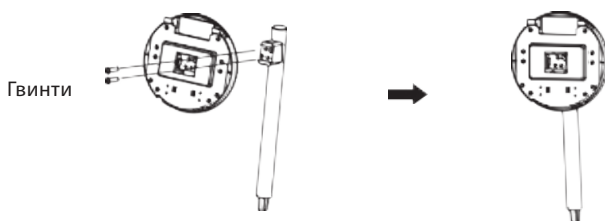

3. Зафіксуйте кріплення і основу гвинтом.

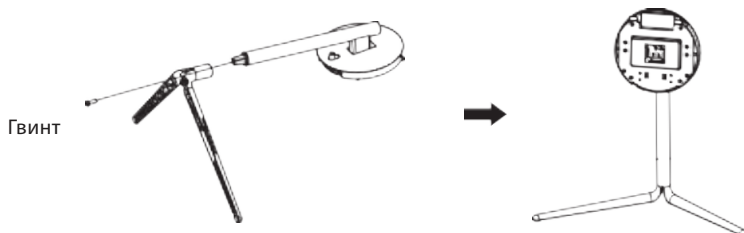

4. Вставте зібрану основу у відповідний роз'єм на задній панелі, обережно натисніть на кріплення, щоб зафіксувати його до замикання, потім візьміться за середину кріплення, обережно підійміть закріплений монітор, та переконайтеся, що він надійно зафіксований.

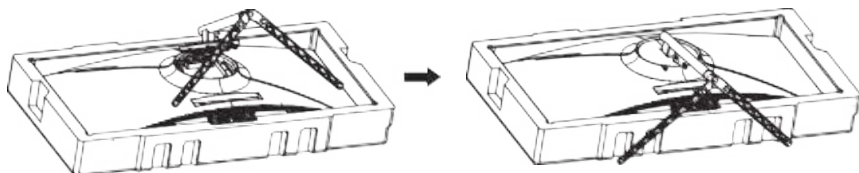

## Монтування кріплення

1. Відкрийте картонну упаковку, дістаньте пакувальні матеріали і покладіть монітор на стіл. Перш ніж прикріпити підставку, тримайте пакувальні матеріали під монітором.

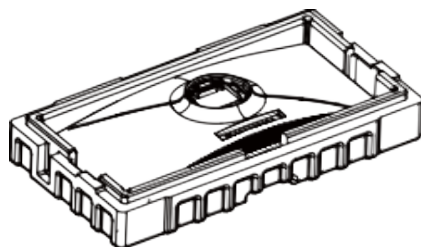

2. Дістаньте настінне кріплення та зафіксуйте настінне кріплення за допомогою гвинтів.

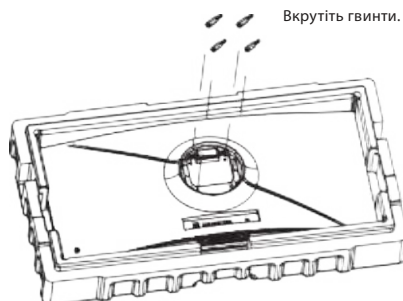

3. Примітка: Повісьте зібраний виріб на тверду стіну. Не притискайте екран руками під час монтування, щоб не пошкодити екран.

Кріплення (купується окремо)

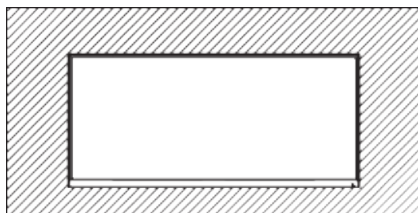
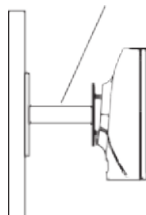

**Примітка:** щоб запобігти падінню монітора, переконайтесь що він надійно прикріплений до стіни. Не вішайте жодних сторонніх предметів на настінний кронштейн і висота кріплення на стіні має бути в межах 2 метрів.

## Функціонал

### Роз'яснення до кнопок управління на корпусі монітора

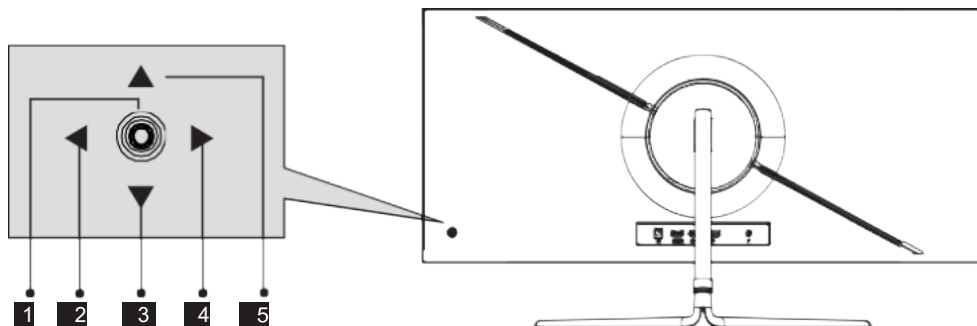

Кнопка	Функція
1	Кнопка живлення
2	Вихід/ліва кнопка: Вихід або повернутись
3	Кнопка вниз: Переміщення вниз по меню
4	Кнопка меню: Вхід у підменю
5	Кнопка вгору: Переміщення вгору по меню

## Індикатор живлення

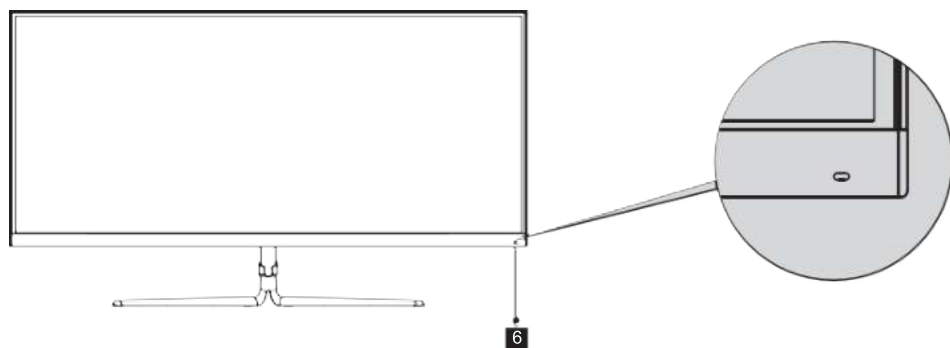

**Індикатор:** Постійне синє світло вказує на те, що живлення увімкнено та монітор працює нормально. Червоне світло вказує на відсутність джерела відеосигналу, відсутність горизонтального або вертикального сигналу або низьку напругу. Переконайтеся, що ваш комп'ютер увімкнено, а всі відеокабелі повністю під'єднано.

# Опис роз'ємів підключення

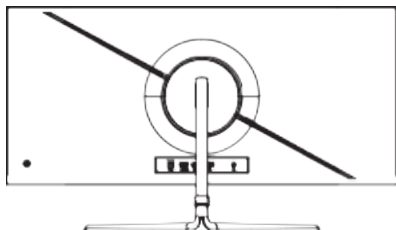

\* Примітка: Якщо кабель живлення або сигнальний кабель пошкоджено, ви повинні замінити його спеціальними м'якими кабелями, придбаними у спеціаліста з обслуговування клієнтів.

## HDMI interface



Використовуйте кабель HDMI, щоб підключити HDMI вхід до монітору та HDMI вихід до ПК.

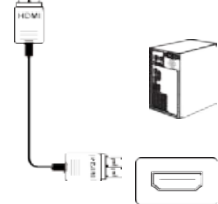

Використовуйте кабель HDMI-DVI, щоб підключити HDMI до монітора та DVI вихід до ПК. (DVI вихід не передає звуковий сигнал на монітор. Для відтворення звуку необхідно підключити додаткове обладнання)



## DP interface



Використовуйте кабель DP, щоб підключити вхід DP до монітора та вихід DP до ПК.

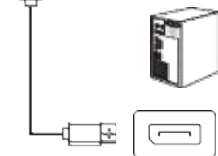

## AUDIO OUT



Підключіть аудіопристрій, наприклад навушники, до виходу AUDIO.



## DC interface



Підключіть адаптер живлення до кабелю живлення і штекер адаптера живлення до відповідного порту на моніторі, а потім підключіть кабель живлення до розетки.



# Меню

## Функції екранного меню (OSD)

- Колір, форма та пункти екранного меню можуть дещо відрізнятися від зображених на малюнку.
- Технічні характеристики екранного меню можуть змінюватися з удосконаленням функцій без попереднього повідомлення.

1. Натисніть кнопку «Меню» на панелі керування, щоб отримати доступ до меню монітора. Детальну інформацію про кожне меню можна знайти в наступних розділах.

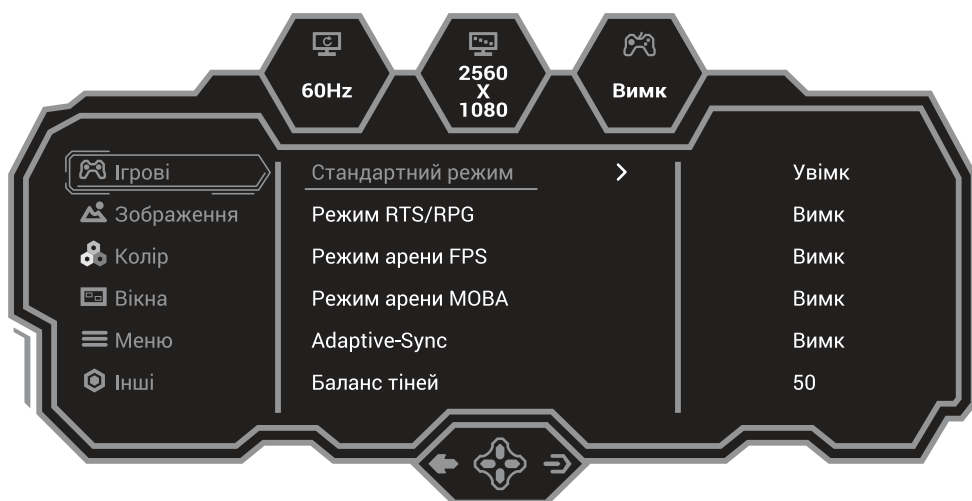

3. Перемістіть джойстик (вгору) для вибору налаштування, або переміщення вгору по меню.
4. Перемістіть джойстик (вниз) щоб викликати «GamePlus», або рухатись вниз по меню.
5. Перемістіть джойстик (вліво) щоб відкрити «Джерело сигналу», або вийти з поточного меню.

Рівень 1	Рівень 2	Рівень 3
Ігрові	Стандартний режим	Увімк. / Вимк.
	Режим RTS/RPG	Увімк. / Вимк.
	Режим арени FPS	Увімк. / Вимк.
	Режим арени МОБА	Увімк. / Вимк.
	Adaptive-Sync	Увімк. / Вимк.
	Баланс тіней	(Панель регулювання; Діапазон: 0 - 100) За замовчуванням Вимк.
	Час відповіді	Вимк. / Стандарт / Швидко / Надшвидко
	Частота оновлення	Увімк. / Вимк.: Верх - Право / Верх - Ліво / Низ - Право / Низ - Ліво
	Приціл	Увімк. / Вимк.: Приціл1 / Приціл2 / Приціл3 / Приціл4 / Приціл5 / Приціл6
	Таймер гри	Увімк. / Вимк.: 15:00/30:00/45:00/60:00: Верх - Право/Верх - Ліво/Низ - Право/Низ - Ліво
	Дин. яскравість	Вимк./Стандарт/Експерт/Обробка
	MPRT	Увімк. / Вимк.
	Зовн. освітлення	Увімк. / Вимк.
Зображення	Яскравість	(Панель регулювання; Діапазон: 0 - 100) <b>За замовчуванням 80</b>
	Контраст	(Панель регулювання; Діапазон: 0 - 100) <b>За замовчуванням 50</b>
	Дин. контраст (DCR)	Увімк. / Вимк.
	Режим зображення	Увімк. / Вимк.: Режим кіно / Режим читання / Нічний режим / Реж. захисту очей
	Фільтр синього	(Панель регулювання; Діапазон: 0 - 100) <b>За замовчуванням 0</b>
	Різкість	(Панель регулювання; Діапазон: 0 - 100) <b>За замовчуванням 0</b>
	Гама	1.8 / 2.0 / 2.2 / 2.4 / 2.6 / S-крива
	Формат	Повноекранний / 4:3 / 1:1 / Авто
Колір	Колір.температура	Теплий / Природний / Холодний / Користувач1 / Користувач2 / Користувач3
	Відтінок	Відтінок (Панель регулювання; Діапазон: 0 - 100) <b>За замовчуванням 50</b>
	Насиченість	Відтінок (Панель регулювання; Діапазон: 0 - 100) <b>За замовчуванням 50</b>
	Багатовіконний режим	Вимк. / PIP Mode / PBP 2Win
Вікна	Додаткове вікно 2	DP1(1.4) / HDMI1(1.4) / HDMI2(2.1)
	Джерело звуку	DP1(1.4) / HDMI1(1.4) / HDMI2(2.1)
	Положення PIP	Верх - Право / Верх - Ліво / Низ - Право / Низ - Ліво
	Розмір PIP	Малий / Середній / Великий
	Поміняти місцями	—



Меню	Мова	English / УКРАЇНСЬКА / РУССКИЙ...
	Таймер меню	(Панель регулювання; Діапазон: 0 - 100) <b>За замовчуванням 20</b>
	Г-позиція меню	(Панель регулювання; Діапазон: 0 - 100) <b>За замовчуванням 50</b>
	В-позиція меню	(Панель регулювання; Діапазон: 0 - 100) <b>За замовчуванням 50</b>
	Прозорість	(Панель регулювання; Діапазон: 0 - 100) <b>За замовчуванням 0</b>
	Гаряча клавіша1	Яскравість/Контраст/Гучність/Вимкнути звук/Баланс тіней/Прицілу/Частота оновлення/Таймер гри/Режим перегляду/ Багатовіконний режим/ Вхідний сигнал/Дин. Яскравість
	Гаряча клавіша2	
	Гаряча клавіша3	
	Поворот меню	Нормально / 90 / 180 / 270
Блокування меню	Увімк. / Вимк.	
Інші	Джерело входу	Авто / DP / HDMI1 / HDMI2
	Гучність	(Панель регулювання; Діапазон: 0 - 100) <b>За замовчуванням 50</b>
	Вимкнути звук	Увімк. / Вимк.
	Автовимк	Увімк. / Вимк.
	Нагад.про перерву	Увімк. / Вимк.
	Скидання	Так/Ні
	Інформація	Джерело входу:HDMI2 Роздільна здатність:2560x1080@60Hz Режим:Стандартний режим Серійний номер:

## Технічні характеристики

<b>Модель</b>	<b>G3022B</b>
Розмір екрану	30" Вигнутий (1500)
Тип матриці	VA
Співвідношення сторін	21:9
Кути огляду	178 °/ 178 °
Кількість кольорів	16.7M (8-bit)
Розподільча здатність	2560x1080
Частота оновлення	100 Гц
Час відгуку	1 мс MPRT
Яскравість	250 кд/м <sup>2</sup>
Контраст	3000:1
Інтерфейси	2xHDMI 2.1, DP 1.4, Audio out
Вбудовані колонки	Ні
Нахил екрану	-5°~+20°
Діапазон регулювання по висоті	Ні
Поворот екрану	Ні
Параметри електроживлення монітора	48 Вт, 12 В, 4.0 А
Параметри зовнішнього адаптера живлення	100-240 В, 50/60 Гц, 4.0 А
Енергоспоживання (максимальне значення)	≤ 55 Вт
Енергоспоживання в режимі очікування	≤ 0.5 Вт
Настінне встановлення	VESA 75x75
Розміри упаковки	794x172x405 мм
Вага (НЕТТО/БРУТТО)	5.2 кг/7.3 кг

## Усунення основних несправностей

Проблема	Вирішення
Пристрій не вмикається	◆ Переконайтеся, що обидва кінці кабелю живлення належним чином підключені до розетки, а сама настінна розетка працює та є справною.
На екрані з'явилося попередження про відсутність вхідного сигналу	◆ Перевірте, чи лінія вхідного сигналу підключена правильно. ◆ Перевірте, чи увімкнено живлення відповідної периферії. ◆ Переконайтеся, що вибране джерело введення відповідає каналу вхідного сигналу.
Колір або якість зображення погані	◆ Переконайтеся, що всі налаштування відео та зображення, такі як яскравість, контраст, колір тощо відповідають належним значенням.
На екрані з'явилося попереджувальне повідомлення	◆ Переконайтеся, що лінія вхідного сигналу правильно під'єднана та справна. ◆ Оберіть правильне джерело вхідного сигналу.

## Додаткова інформація

Дата виробництва зашифрована в серійному номері у форматі **ERC2E\*\*\*YYYYMMDD\*\*\*\*\***, де: **YYYYMMDD** – рік, місяць і день виробництва.

## Содержание

<b>ПРЕДУПРЕЖДЕНИЕ</b>	<b>29</b>
ПРЕДУПРЕЖДЕНИЕ	29
ВНИМАНИЕ	29
<b>Основные правила техники безопасности</b>	<b>30</b>
<b>ИНСТРУКЦИИ ПО ЭКСПЛУАТАЦИИ</b>	<b>31</b>
Комплектация и дополнительное оборудование	31
Установка основания	32
Монтирование крепления	32
<b>ФУНКЦИОНАЛ</b>	<b>34</b>
Разъяснение к кнопкам управления на корпусе монитора	34
Индикатор питания	34
Описание разъёмов подключения	35
<b>МЕНЮ</b>	<b>36</b>
Экранное меню	36
Функции экранного меню(OSD)	38
<b>Технические характеристики</b>	<b>39</b>
<b>Устранение неисправностей</b>	<b>40</b>
<b>Дополнительная информация</b>	<b>40</b>
<b>Гарантия</b>	<b>44</b>

## Предупреждение



**ПРЕДУПРЕЖДЕНИЕ**  
РИСК ПОРАЖЕНИЯ ЭЛЕКТРИЧЕСКИМ ТОКОМ  
НЕ ОТКРЫВАТЬ



Для минимизации риска удара электрическим током не снимайте крышку или заднюю панель устройства. Внутри нет деталей, которые могли бы обслуживаться пользователем. Не пытайтесь самостоятельно ремонтировать прибор. В случае возникновения поломки или каких-либо вопросов, обратитесь к квалифицированному специалисту технического обслуживания.



Знак молнии в треугольнике: для предупреждения пользователя о наличии неизолированного опасного напряжения, которого может быть достаточно для поражения электрическим током.



Треугольник с восклицательным знаком: для предупреждения пользователя о наличии важных инструкций по эксплуатации и техническому обслуживанию прибора, следует обратиться к техническому специалисту.

### ПРЕДУПРЕЖДЕНИЕ:

Для предотвращения возможности возникновения пожара или удара электрическим током не подвергайте данное устройство воздействию дождя или влаги.

Не протирайте монитор жесткими тряпками, не размещайте на нем тяжелые и острые предметы, и старайтесь не касаться руками жидкокристаллического экрана, поскольку это может привести к возникновению царапин или его повреждению.

Внесение изменений или модификаций данного прибора, которые заранее не были четко и ясно одобрены стороной-производителем, ответственным за соблюдение этих нормативных требований, запрещено.

### ВНИМАНИЕ

Прослушивание музыки или другого контента в наушниках на большой громкости может привести к ухудшению или даже потере слуха.

## Основные правила техники безопасности

1. Перед использованием внимательно ознакомьтесь и прочитайте данную инструкцию.
2. Не выкидывайте инструкцию после прочтения.
3. Немедленно извлеките вилку из адаптера/розетки, если при подключении и включении монитора вы слышите нетипичный, посторонний звук или чувствуете неприятный запах, или если монитор не дает изображение, после чего обязательно обратитесь в службу поддержки или технический центр.
4. Держите монитор как можно дальше от влаги, брызг и дождя, избегайте попадания внутрь пыли, чтобы предотвратить риск поражения электрическим током или возникновения короткого замыкания. Не закрывайте вентиляционные отверстия устройства. Не накрывайте монитор тканями, не размещайте вблизи штор, газет и т.д.
5. Убедитесь, что монитор не размещен возле нагревательных предметов или под прямыми солнечными лучами. Обеспечьте монитор доступом к вентиляции. Расстояние между монитором и другими приборами или стенками шкафа, куда он встроен, должно быть минимум 10 см.
6. Очищать дисплей можно только мягкой чистой тканью, предварительно выключив его и вытянув вилку из розетки. Не натирайте и не давите на экран при очистке, не царапайте и не бейте по дисплею твердыми, тяжелыми предметами.
7. Не протирайте монитор средствами на бензиновой, химической или спиртовой основе, так как это может привести к повреждению как самого экрана, так и его корпуса.
8. Не устанавливайте монитор на неустойчивых поверхностях.
9. Защитите кабель питания от постоянного наступания и спотыкания через него, и перегибов, особенно в месте соединения с вилкой, розетками и в точках соединения шнура питания с прибором.
10. Отключайте прибор от электросети во время грозы или если прибор не используется продолжительное время.
11. В случае повреждения прибора, кабеля питания или штепселя, а так же, если прибор подвергался воздействию жидкостей или влаги, был механически поврежден и не работает в надлежащем режиме, обратитесь в авторизованный сервисный центр.
12. Не подвергайте этот прибор воздействию жидкостей, брызг воды и не размещайте на приборе ёмкости, наполненные жидкостью.
13. Не открывайте крышку или заднюю панель устройства, поскольку все детали внутри находятся под напряжением и могут привести к удару электрическим током. Внутри нет деталей, которые могли бы обслуживаться пользователем. Все внутренние настройки и ремонт должны проводиться только квалифицированными специалистами.
14. Не размещайте возле/на мониторе источники открытого огня, такие как свечи. Пожалуйста, обязательно извлеките вилку из розетки и свяжитесь со службой поддержки, если в монитор попали посторонние предметы или вода.

# Инструкция по эксплуатации

## Комплектация и дополнительное оборудование

Перед сборкой и установкой проверьте наличие всех комплектующих.

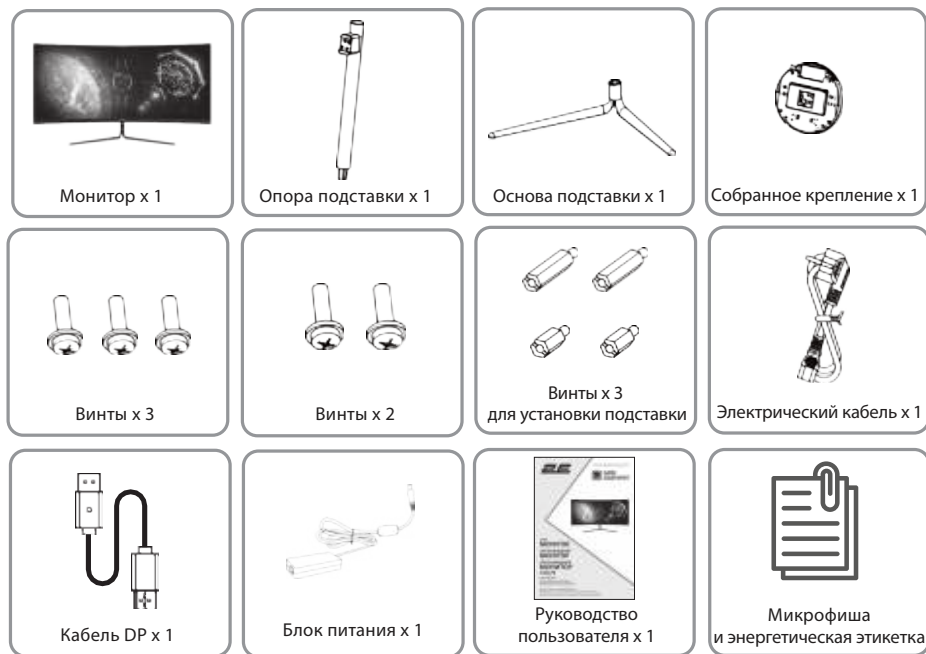

В комплекте могут идти запасные винты.

# Установка

## Установка основания

1. Откройте коробку, извлеките упаковочные материалы и монитор и положите его на стол. Прежде чем прикрепить подставку, держите упаковочные материалы под монитором.

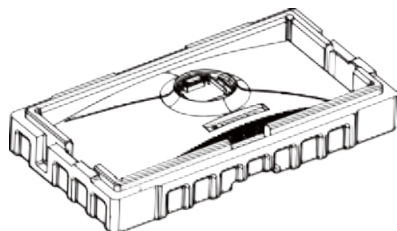

2. Достаньте опору и сборное крепление и зафиксируйте его двумя винтами.

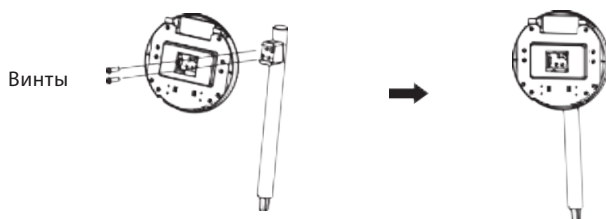

3. Зафиксируйте крепеж и основание винтом.

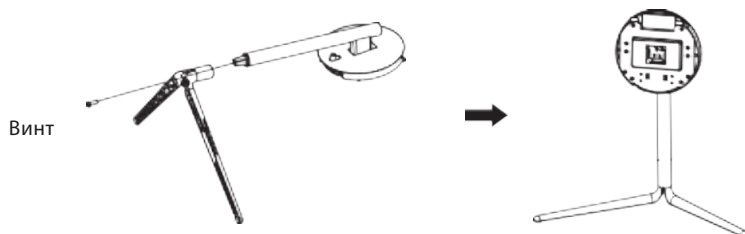

4. Вставьте собранное основание в соответствующий разъем на задней панели, осторожно нажмите на крепеж, чтобы зафиксировать его до замыкания, затем возьмитесь за середину крепления, осторожно поднимите закрепленный монитор, и убедитесь, что он надежно зафиксирован.

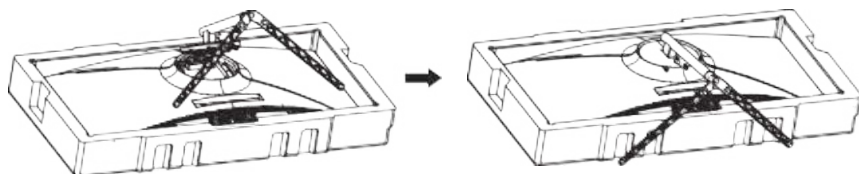



## Монтирование крепления

1. Откройте картонную упаковку, извлеките упаковочные материалы и положите монитор на стол. Прежде чем прикрепить подставку, держите упаковочные материалы под монитором.

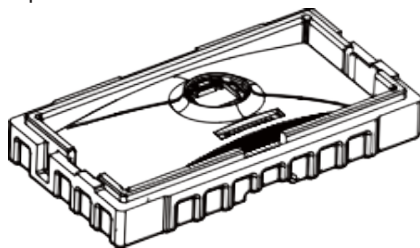

2. Достаньте настенный крепеж и зафиксируйте настенный крепеж с помощью винтов.

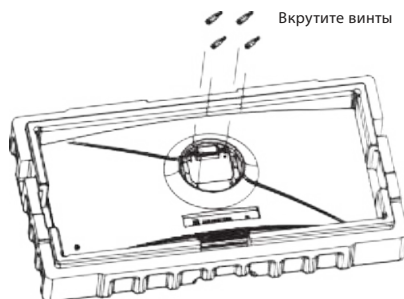

3. Примечание: Повесьте собранное изделие на жесткую стену. Во время монтажа не прижимайте экран руками, чтобы не повредить экран.

Крепление (не поставляется)

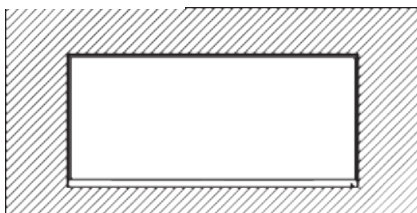
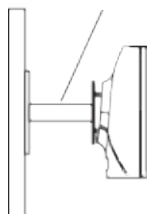

**Примечание:** Во избежание падения монитора убедитесь, что он надежно прикреплен к стене. Не вешайте посторонние предметы на настенный кронштейн и высота крепления на стене должна быть в пределах 2 метров.

## Функционал

### Разъяснение к кнопкам управления на корпусе монитора

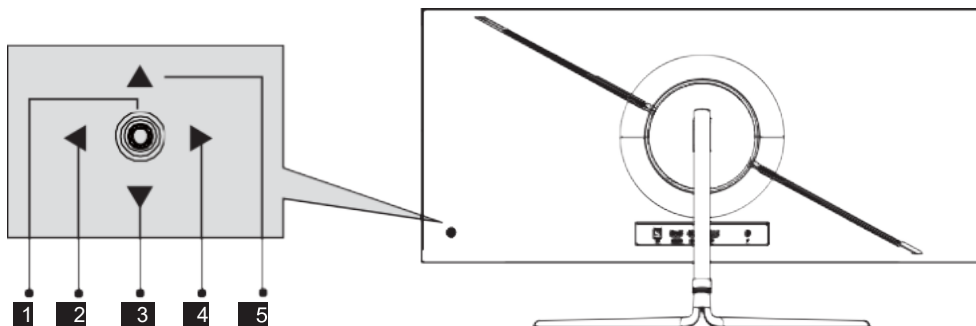

Кнопка	Функция
1	Кнопка питания
2	Выход/левая кнопка: Выход или вернуться
3	Кнопка вниз: Перемещение вниз по меню
4	Кнопка меню: Вход в подменю
5	Кнопка вверх: Перемещение вверх по меню

## Индикатор питания

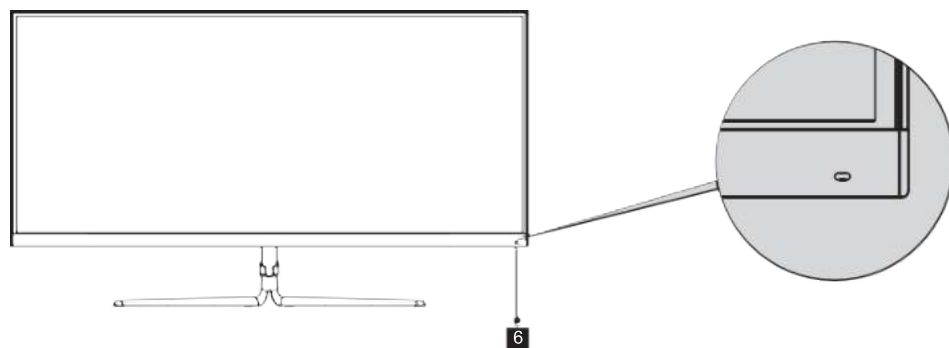

**Индикатор:** Постоянный синий свет указывает на то, что питание включено и монитор работает нормально. Красный свет указывает на отсутствие источника видеосигнала, отсутствие горизонтального или вертикального сигнала или низкое напряжение. Убедитесь, что компьютер включен, а все видеокабели полностью подключены.

## Описание разъемов подключения

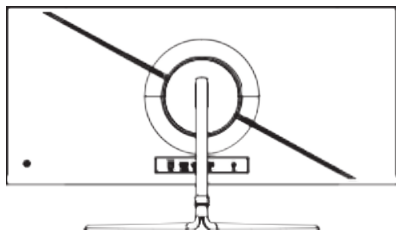

Примечание: Если кабель питания или сигнальный кабель поврежден, необходимо заменить его специальными мягкими кабелями, приобретенными у специалиста по обслуживанию клиентов.

### HDMI interface



Используйте кабель HDMI, чтобы подключить HDMI вход к монитору и HDMI выход к ПК.

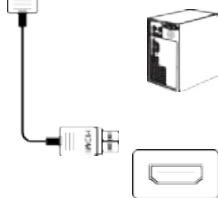

Используйте кабель HDMI-DVI, чтобы подключить HDMI к монитору и DVI выход к ПК. (DVI выход не передает звуковой сигнал на монитор. Для воспроизведения звука необходимо подключить дополнительное оборудование)

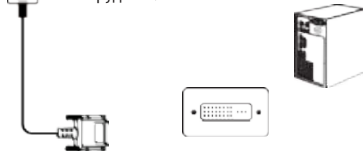

### DP interface



Используйте кабель DP для подключения входа DP к монитору и выхода DP к ПК.

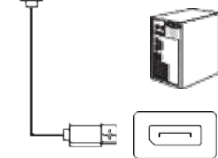

### AUDIO OUT



Подключите аудиоустройство, например наушники, к выходу AUDIO.



### DC interface



Подключите адаптер питания к кабелю питания и штекер адаптера питания к соответствующему порту на мониторе, а затем подключите кабель питания к розетке.



# Меню

## Функции экранного меню (OSD)

- Цвет, форма и пункты экранного меню могут несколько отличаться от изображенных на рисунке.
- Технические характеристики экранного меню могут изменяться с усовершенствованием функций без предварительного уведомления.

1. Нажмите кнопку «Меню» на панели управления, чтобы получить доступ к меню монитора. Подробную информацию о каждом меню можно найти в следующих разделах.
2. Переместите джойстик (вправо), чтобы войти в экранное меню.



3. Переместите джойстик (вверх) для выбора настройки или перемещения вверх по меню.
4. Переместите джойстик (вниз), чтобы вызвать «GamePlus», или двигаться вниз по меню.
5. Переместите джойстик (влево), чтобы открыть «Источник сигнала», или выйти из текущего меню.

Рівень 1	Рівень 2	Рівень 3
Игровые	Стандартный режим	Вкл. / Выкл.
	Режим RTS/RPG	Вкл. / Выкл.
	Режим арены FPS	Вкл. / Выкл.
	Режим арены MOBA	Вкл. / Выкл.
	Adaptive-Sync	Вкл. / Выкл.
	Баланс теней	(Панель регулировки; Диапазон: 0-100) <b>По умолчанию Выкл</b>
	Время отклика	Выкл. / Стандарт / Быстро / Очень быстро
	Частота обновления	Вкл. / Выкл.: Вверх Справа/ Вверх Слева/ Внизу Справа/ Внизу Слева
	Прицел	Вкл. / Выкл.: Прицел1 / Прицел2 / Прицел3 / Прицел4 / Прицел5 / Прицел6
	Таймер игры	Вкл. / Выкл.: 15:00/30:00/45:00/60:00: Вверх Справа/ Вверх Слева/ Внизу Справа/ Внизу Слева
	Дин. яркость	Выкл./Стандарт/Эксперт/Обработка
	MPRT	Вкл. / Выкл.
Внешн. освещение	Вкл. / Выкл.	
Изображение	Яркость	(Панель регулировки; Диапазон: 0-100) <b>По умолчанию 90</b>
	Контраст	(Панель регулировки; Диапазон: 0-100) <b>По умолчанию 50</b>
	Дин. контраст (DCR)	Вкл. / Выкл.
	Режим просмотра	Вкл. / Выкл.: Режим кино / Режим Чтения /Ночной режим / Реж. защиты глаз
	Фильтр синего	(Панель регулировки; Диапазон: 0-100) <b>По умолчанию 0</b>
	Резкость	(Панель регулировки; Диапазон: 0-100) <b>По умолчанию 0</b>
	Гамма	1.8 / 2.0 / 2.2 / 2.4 / 2.6 / S-кривая
	Формат	Широкий / 4:3 / 1:1 / Авто
Цвет	Теплый / Естественный / Холодный	Вкл. / Выкл.
	Теплый / Естественный / Холодный	Вкл. / Выкл.: R , G , B (Панель регулировки; Диапазон: 0-100) <b>По умолчанию 50</b>
	Оттенок/Насыщенность	R , G , B (Панель регулировки; Диапазон: 0-100) <b>По умолчанию 50</b>
Окна	Многооконный режим	Выкл. / Режим PIP / PBP 2Win 1:1
	Источник сигнала	DP / HDMI1 / HDMI2
	Источник звука	Авто / DP / HDMI1 / HDMI2
	Положение PIP	Вверх Справа/ Вверх Слева/ Внизу Справа/ Внизу Слева
	Размер PIP	Маленький / Средний / Большой
	Поменять местами	—
Меню	Язык меню	English / УКРАЇНСЬКА / РУССКИЙ.....
	Таймер меню	(Панель регулировки; Диапазон: 0-100) <b>По умолчанию 20</b>
	Гор. позиция меню	(Панель регулировки; Диапазон: 0-100) <b>По умолчанию 50</b>
	Верт. позиция меню	(Панель регулировки; Диапазон: 0-100) <b>По умолчанию 50</b>
	Прозрачность	(Панель регулировки; Диапазон: 0-100) <b>По умолчанию 0</b>
	Горячая клавиша1	Яркость/Контраст/Громкость/Без звука/Баланс теней/Прицел/Частота обновления/Таймер игры/Режим просмотра/ Многооконный режим/Входной сигнал/Дин. Яркость
	Горячая клавиша2	
	Горячая клавиша3	
	Поворот меню	Стандарт / 90 / 180 / 270
	Блокировка меню	Вкл. / Выкл.
Джерело входу:	Авто / DP1(1.4) / HDMI1(1.4) / HDMI2(2.1)	

Другие	Источник сигнала	Авто / DP / HDMI1 / HDMI2
	Громкость	(Панель регулировки; Диапазон: 0-100) <b>По умолчанию 50</b>
	Без звука	Вкл. / Выкл.
	Автовкл	Вкл. / Выкл.
	Нап. о перерыве	Вкл. / Выкл.
	Сброс	Да/Нет
Информация	Источник входа: HDMI2 Разрешение: 2560x1080@60Hz Режим: Стандартный режим Серий- ный номер:	

## Технические характеристики

<b>Модель</b>	<b>G3022B</b>
Размер экрана	30" Изогнутый (1500)
Тип матрицы	VA
Соотношение сторон	21:9
Углы обзора	178 °/ 178 °
Количество отображаемых цветов	16.7М (8-bit)
Разрешение	2560x1080
Частота обновления	100 Гц
Время отклика	1мс MPRT
Яркость	250 кд/м <sup>2</sup>
Контраст	3000:1
Интерфейсы	2xHDMI 2.1, DP 1.4, DP 1.4, Audio out
Встроенные динамики	Нет
Наклон экрана	-5°~+20°
Диапазон регулировки по высоте	Нет
Поворот экрана	Нет
Параметры электропитания монитора	48W, 12V, 4.0A
Параметры внешнего адаптера питания	100-240 В, 50/60 Гц, 4.0 А
Энергопотребление (максимальное значение)	<55 Вт
Режим ожидания	≤0.5 Вт
Настенная установка	VESA 75x75
Размеры упаковки	794x172x405 мм
Вес (НЕТТО / БРУТТО)	5.2 кг/7.3 кг

## Устранение неисправностей

Проблема	Решение
Устройство не включается	<ul style="list-style-type: none"> <li>◆ Убедитесь, что оба конца кабеля питания должным образом подключены к розетке, а сама настенная розетка работает и является исправной.</li> </ul>
На экране появилось предупреждение об отсутствии сигнала вводного устройства	<ul style="list-style-type: none"> <li>◆ Проверьте, линия сигнала ввода подключена правильно.</li> <li>◆ Проверьте, включено ли питание соответствующей периферии.</li> <li>◆ Убедитесь, что выбранный источник ввода соответствует каналу сигнала ввода.</li> </ul>
Цвет или качество изображения плохие	<ul style="list-style-type: none"> <li>◆ Убедитесь, что все настройки видео и изображения, такие как яркость, контраст, цвет и т.д. соответствуют должным значениям.</li> </ul>
На экране появилось предупреждение	<ul style="list-style-type: none"> <li>◆ Убедитесь, что линия сигнала ввода правильно подключена и является исправной.</li> <li>◆ Выберите правильный источник ввода сигнала.</li> </ul>

## Дополнительная информация

Дата производства зашифрована в серийном номере в формате

**ERC2E\*\*\*YYYYMMDD\*\*\*\*\***, где: **YYYYMMDD** – год, месяц и день производства.









# WARRANTY CONDITIONS

**Dear Customer! Thank you for buying the 2E product that has been designed and manufactured in accordance with and complying to the highest quality standards.**

**We ask you to keep the warranty card during the whole warranty period. When purchasing a product, ask for a complete filling in of the warranty card.**

1. The Warranty Card is valid only if the following information is correctly and clearly stated: model, serial number of the product, date of sale, warranty period, clear seals of the company-seller, signature of the buyer.
2. Service life of the product is 24 months.
3. The product is intended for domestic use only. When using the product in commercial conditions the seller/manufacturer does not bear warranty obligations, the service is carried out on a paid basis.
4. Satisfaction of the customer's claim due to the fault of the manufacturer shall be made in accordance with the law of «On Protection of Consumers' Rights».
5. No warranty is given with respect to any consumer violation of the operating rules set forth in the instructions.
6. The product warranty service is cancelled from the in the following cases:
  - use for other purposes and not for consumer purposes;
  - mechanical damage;
  - damage caused by the ingress of objects, substances, liquids, insects into the product;
  - damage caused by natural disasters (rain, wind, lightning, etc.), fire, household factors (excessive humidity, dust, aggressive environment, etc.)
  - damage caused by non-compliance of power supply parameters, cable networks with state standards and other similar factors;
  - in case of violation of the seals installed on the product;
  - absence of serial number of the device, or inability to identify it.
7. The plant guarantees normal operation of the product within 12 months from the date of the sale.

\* Tear-off maintenance cards are provided by an authorized service center.

**The complete set of the product has been checked. I am familiar with the terms of warranty service, no complaints.**

**Buyer's signature** \_\_\_\_\_

#### УЗБЕКИСТАН:

ЧП «ХОН»  
улица Дубовая 1 проезд  
Алимкент 13,  
Яшнабадский район  
Узбекистан, г.Ташкент.  
Телефон: +998 90 808  
35 43

#### АЗЕРБАЙДЖАН:

YURD SERVICE MMC  
Бакиханова ул. 75-79  
Азербайджан, г.Баку  
Сервисные телефоны:  
+994 12 480 33 01  
+994 50 417 34 34  
+994 55 417 34 34  
www.yurd.az

#### МОЛДОВА:

Prof IT  
Alba-Iulia 75  
Moldova, Chişinău  
Телефон: 069341114  
service@prof-it.md  
www.prof-it.md

#### ГРУЗИЯ:

Givi Kvichidze street 13a  
Sakartvelo, Tbilisi  
Phone number:

#### КАЗАХСТАН:

СЦ Белый Ветер  
ул. Макатаева, 117  
(корпус «К»)  
Казахстан, г. Алматы  
Телефон:  
+7 (727) 318-76-67  
+7 (771) 92-01-911  
+7 (771) 92-01-912

# УМОВИ ГАРАНТІЙНОГО ОБСЛУГОВУВАННЯ

**Шановний Покупець! Вітаємо Вас з придбанням виробу 2E, який був розроблений та виготовлений у відповідності до найвищих стандартів якості.**

**Просимо Вас зберігати талон протягом гарантійного періоду. При купівлі виробу вимагайте повного заповнення гарантійного талону.**

1. Гарантійне обслуговування здійснюється лише за наявності правильно і чітко заповненого оригінального гарантійного талону, у якому вказані: модель виробу, дата продажу, серійний номер, термін гарантійного обслуговування, та печатки фірми-продавця.\*
2. Строк служби виробу складає 24 місяці.
3. Виріб призначений для використання у споживчих цілях. У разі використання виробу в комерційній діяльності продавець/виробник не несе гарантійних зобов'язань, сервісне обслуговування виконується на платній основі.
4. Гарантійний ремонт виконується впродовж терміну, вказаного в гарантійному талоні на виріб, в уповноваженому сервісному центрі на умовах та в строки, визначені чинним законодавством України.
5. Виріб знімається з гарантії у випадку порушення споживачем правил експлуатації, викладених в інструкції користувача.
6. Виріб знімається з гарантійного обслуговування у випадках:
  - використання не за призначенням та не у споживчих цілях;
  - механічні пошкодження;
  - пошкодження, що виникли у наслідок потрапляння всередину виробу сторонніх предметів, речовин, рідин, комах;
  - пошкодження, що викликані стихійними лихами (дощем, вітром, блискавкою та ін.), пожежею, побутовими факторами (надмірна вологість, запиленість, агресивне середовище та ін.);
  - пошкодження, що викликані невідповідністю параметрів живлення, кабельних мереж державним стандартам та інших подібних факторів;
  - при порушенні пломб встановлених на виробі;
  - відсутності серійного номера пристрою, або неможливості його ідентифікувати.
7. Термін гарантійного обслуговування складає 12 місяців з дня продажу.

\* Відривні талони на технічне обслуговування надаються авторизованим сервісним центром.

**Комплектність виробу перевірено. Із умовами гарантійного обслуговування ознайомлений, претензій не маю.**

Підпис покупеця \_\_\_\_\_

**Авторизований сервісний центр ІП «І-АР-СІ»**

**Адреса: вул. Марка Вовчка, 18-А, Київ, 04073, Україна**

**Тел.: 0 800 300 345; (044) 230 34 84; 390 55 12**

**[www.erc.ua/service](http://www.erc.ua/service)**

# УСЛОВИЯ ГАРАНТИЙНОГО ОБСЛУЖИВАНИЯ

**Уважаемый Покупатель! Поздравляем Вас с приобретением изделия 2E, которое было разработано и изготовлено в соответствии с самыми высокими стандартами качества.**

**Просим Вас сохранять талон в течение гарантийного периода. При покупке изделия требуйте полного заполнения гарантийного талона.**

1. Гарантийное обслуживание осуществляется только при наличии правильно и четко заполненного оригинального гарантийного талона, в котором указаны: модель изделия, дата продажи, серийный номер, срок гарантийного обслуживания, и печати фирмы-продавца. \*
2. Срок службы изделия составляет 24 месяца.
3. Изделие предназначено для использования в потребительских целях. При использовании изделия в коммерческой деятельности продавец/производитель не несет гарантийных обязательств, сервисное обслуживание выполняется на платной основе.
4. Гарантийный ремонт выполняется в течение срока, указанного в гарантийном талоне на изделие, в уполномоченном сервисном центре на условиях и в сроки, определенные действующим законодательством.
5. Изделие снимается с гарантии в случае нарушения потребителем правил эксплуатации, изложенных в инструкции.
6. Изделие снимается с гарантийного обслуживания в следующих случаях:
  - использование не по назначению и не во потребительских целях;
  - механические повреждения;
  - повреждения, возникшие вследствие попадания внутрь изделия посторонних предметов, веществ, жидкостей, насекомых;
  - повреждения, вызванные стихийными бедствиями (дождем, ветром, молнией и пр.), пожаром, бытовыми факторами (чрезмерная влажность, запыленность, агрессивная среда и пр.)
  - повреждения, вызванные несоответствием параметров питания, кабельных сетей государственным стандартам и других подобных факторов;
  - при нарушении пломб, установленных на изделии;
  - отсутствие серийного номера устройства, или невозможности его идентифицировать.
7. Срок гарантийного обслуживания составляет 12 месяцев со дня продажи

\* Отрывные талоны на техническое обслуживание предоставляются авторизованным сервисным центром.

**Комплектацию изделия проверено. С условиями гарантийного обслуживания ознакомлен, претензий нет.**

**Подпись покупателя** \_\_\_\_\_

## УЗБЕКИСТАН:

ЧП «ЖОН»  
улица Дубовая 1 проезд  
Алимкент 13,  
Яшнабадский район  
Узбекистан, г.Ташкент.  
Телефон: +998 90 808 35 43

## АЗЕРБАЙДЖАН:

YURD SERVICE MMC  
Бакиханова ул. 75-79  
Азербайджан, г.Баку  
Сервисные телефоны:  
+994 12 480 33 01  
+994 50 417 34 34  
+994 55 417 34 34  
www.yurd.az

## МОЛДОВА:

Prof IT  
Alba-Iulia 75  
Moldova, Chişinău  
Телефон: 069341114  
service@prof-it.md  
www.prof-it.md

## ГУЗИЯ:

Givi Kvichidze street 13a  
Sakartvelo, Tbilisi  
Phone number:

## КАЗАХСТАН:

СЦ Белый Ветер  
ул. Макатаева, 117  
(корпус «К»)  
Казахстан, г. Алматы  
Телефон:  
+7 (727) 318-76-67  
+7 (771) 92-01-911  
+7 (771) 92-01-912

# Warranty card/Гарантійний талон/Гарантийный талон

Product information/Інформація про виріб/Інформація об изделии

Product/Виріб/Изделие

Model/Модель

Serial number/Серійний номер/Серийный номер

Seller Information/Інформація про продавця/Інформация о продавце

Trade organization name/Назва торгової організації/Название торговой организации

The address/Адреса/Адрес

Date of sale/Дата продажу/Дата продажи

Seller stamp/Штамп продавця/Штамп продавца

## Соупон/Талон № 3

Seller stamp/

Штамп продавця/

Штамп продавця

Date of the application/Дата звернення/Дата обращения

Cause of damage/Причина пошкодження/Причина повреждения

Date of completion/Дата виконання/Дата выполнения

## Соупон/Талон № 2

Seller stamp/

Штамп продавця/

Штамп продавця

Date of the application/Дата звернення/Дата обращения

Cause of damage/Причина пошкодження/Причина повреждения

Date of completion/Дата виконання/Дата выполнения

## Соупон/Талон № 1

Seller stamp/

Штамп продавця/

Штамп продавця

Date of the application/Дата звернення/Дата обращения

Cause of damage/Причина пошкодження/Причина повреждения

Date of completion/Дата виконання/Дата выполнения

