

# Паровой утюг

Руководство пользователя

RU



**SENCOR®**

SSI 2027BL

SSI 2028YL

*Перевод оригинального руководства*

Перед тем как приступить к использованию данного устройства внимательно прочтите руководство пользователя, даже в том случае, если вы уже пользовались аналогичными приборами. Используйте данный продукт только в соответствии с инструкциями, приведенными в данном руководстве. Сохраните руководство по эксплуатации в надежном месте, чтобы к нему всегда можно было обратиться при необходимости.

Рекомендуется сохранить оригинальную картонную упаковку, упаковочные материалы, чек и гарантийный талон в течение всего срока действия гарантии. В случае транспортировки используйте только оригинальные материалы для упаковки изделия.

RU-1

## СОДЕРЖАНИЕ

ВАЖНЫЕ ПРАВИЛА ТЕХНИКИ БЕЗОПАСНОСТИ.....	3
ОПИСАНИЕ ПАРОВОГО УТЮГА .....	7
ИСПОЛЬЗОВАНИЕ ПАРОВОГО УТЮГА .....	8
ПЕРЕД ПЕРВЫМ ИСПОЛЬЗОВАНИЕМ .....	8
ГЛАЖКА С ОТПАРИВАНИЕМ .....	8
ФУНКЦИЯ ИМПУЛЬСНОГО ОТПАРИВАНИЯ .....	9
ФУНКЦИЯ СПРЕЙ .....	9
СУХАЯ ГЛАЖКА .....	9
СОВЕТЫ ДЛЯ КАЧЕСТВЕННОЙ ГЛАЖКИ.....	10
ОБСЛУЖИВАНИЕ И УХОД .....	10
ХРАНЕНИЕ .....	10
ТЕХНИЧЕСКИЕ ХАРАКТЕРИСТИКИ .....	11
ИНСТРУКЦИИ ПО УТИЛИЗАЦИИ ИСПОЛЬЗОВАННОГО УПАКОВОЧНОГО МАТЕРИАЛА .....	11
ИНСТРУКЦИИ ПО УТИЛИЗАЦИИ ЭЛЕКТРИЧЕСКОГО И ЭЛЕКТРОННОГО ОБОРУДОВАНИЯ .....	11

## **ВАЖНЫЕ ПРАВИЛА ТЕХНИКИ БЕЗОПАСНОСТИ ВНИМАТЕЛЬНО ПРОЧИТЕ И СОХРАНИТЕ ДЛЯ СПРАВКИ В БУДУЩЕМ**

### **Общие предупреждения**

- Дети в возрасте 8 лет и старше, а также лица с нарушениями физических, умственных или психических способностей либо с недостаточным опытом и знаниями, могут пользоваться данным электроприбором при условии, что они находятся под присмотром или были проинструктированы об использовании электроприбора безопасным способом, а также осознают потенциальную опасность.
- Дети не должны играть с электроприбором. Чистку и уход не должны выполнять дети без присмотра.
- Если кабель питания поврежден, во избежание опасных ситуаций поручите его замену профессиональной мастерской или квалифицированному специалисту. Запрещено эксплуатировать электроприбор с поврежденным кабелем питания.
- Пользоваться утюгом можно только на устойчивой ровной поверхности. То же самое относится к хранению утюга. Если вы кладете

утюг на стойку, то убедитесь, что поверхность, на которой стоит стойка, стабильна.

- В процессе глажки заливная горловина емкости для воды не должна быть открыта.
- Нельзя использовать утюг, если он падал с высоты, если на нем обнаруживаются различные признаки повреждения или в случае негерметичности.
- Нельзя оставлять подключенный к электрической сети или остывающий после использования утюг там, где его могут достать дети младше 8 лет.
- Когда утюг подключен к электрической розетке, нельзя оставлять его без присмотра.
- Всегда отсоединяйте утюг от электрической розетки, когда оставляете его без присмотра, перед наполнением или опорожнением емкости для воды и после завершения работы. Перед тем, как отсоединить утюг от электрической розетки, выключите функцию парообразования.
- Перед тем, как включить паровой утюг в розетку, проверьте соответствие напряжения на табличке с техническими характеристиками чайника с напряжением сети.
- Подключайте паровой утюг только

к заземленной розетке. При необходимости можно воспользоваться удлинителем с максимально допустимым током 10 А. Удлинитель с недостаточным допустимым током может перегреваться. Не подключайте к этому удлинителю другие устройства. Расположите шнур таким образом, чтобы не наступить на него и не запутаться.

- Этот паровой утюг предназначен для домашнего использования. Не используйте его на производстве или вне помещения!
- Не используйте утюг в целях, для которых он не предназначен.
- Не ставьте утюг на электрическую или газовую плиту или поблизости от них.
- Перед тем, как отключить утюг от электросети, установите регулятор пара в положение 'глажки без пара'.
- Не трогайте подключенный к сети утюг мокрыми руками.
- Никогда не гладьте одежду на теле.
- Не прикасайтесь к горячей поверхности утюга. Это может привести к ожогам.
- Всегда отключайте утюг от розетки после использования и давайте ему остыть.

- Во избежании травмы или поражения электрическим током не мойте утюг под проточной водой и не погружайте в воду или любую другую жидкость.
- Не используйте уксус, средства для удаления накипи или другие средства для предотвращения образования накипи в резервуаре для воды.
- Убедитесь в том, что шнур не соприкасается с водой или любой другой жидкостью или горячей поверхностью.
- Не тяните за кабель питания, чтобы отсоединить его от электросети. Это может повредить кабель питания или сетевую розетку. Чтобы отсоединить шнур питания от розетки, слегка потяните вилку шнура.
- Во избежании риска получения травмы или поражения электрическим током, не ремонтируйте утюг самостоятельно и не делайте никаких настроек устройства. Любой ремонт или настройку устройства необходимо выполнять в авторизованном сервисном центре. Попытки самостоятельного ремонта устройства во время срока действия гарантии могут привести к ее аннулированию.

## ОПИСАНИЕ ПАРОВОГО УТЮГА

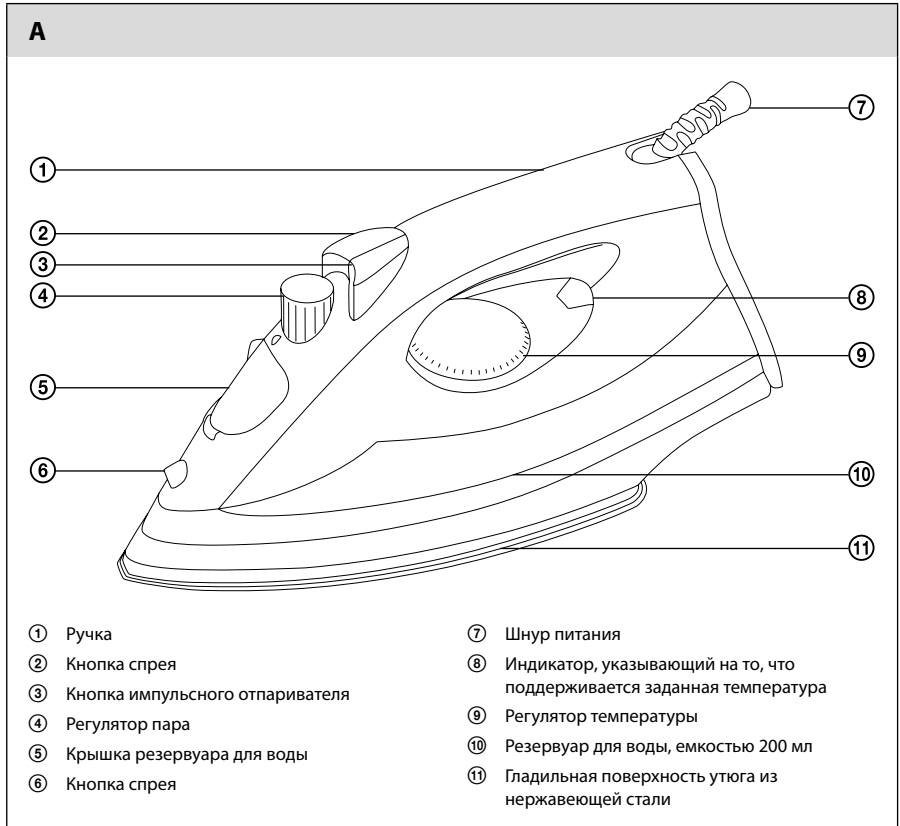





## ИСПОЛЬЗОВАНИЕ ПАРОВОГО УТЮГА

- Перед первым использованием протрите поверхность утюга слегка влажной тканью и вытрите насухо.

## ПЕРЕД ПЕРВЫМ ИСПОЛЬЗОВАНИЕМ

- Отсортируйте вещи в соответствии с международными символами, указанными на этикетках или в зависимости от типа ткани.

СИМВОЛ	ТИП ТКАНИ	УСТАНОВКА ТЕМПЕРАТУРЫ НА РЕГУЛЯТОРЕ
	Синтетика (нейлон, полиамид, полиэстер и т.п.)	• Низкая температура
	Шелк – шерсть	•• Средняя температура
	Хлопок	••• Высокая температура
	Лен	МАКС. Максимальная температура
	Ткани, которые нельзя гладить.	

## ГЛАЖКА С ОТПАРИВАНИЕМ

### 1. Наполнение резервуара для воды

- Убедитесь, что утюг отключен от источника питания.
- Установите регулятор пара A④ в положение, маркированное символом .
- Откройте крышку резервуара для воды A⑤.
- Наклоните утюг назад и залейте в резервуар A⑩ воду. Убедитесь в том, что уровень воды не превышает максимальной отметки.
- Закройте крышку резервуара для воды A⑤. Поставьте утюг на устойчивую, ровную поверхность в вертикальное положение.



#### Примечание:

Для заполнения резервуара A⑩ можно использовать воду средней жесткости (до 14 °dH / 2,5 ммоль/л). Если вода в вашем регионе жесткая, рекомендуется использовать 1 часть дистиллированной воды и 1 часть водопроводной воды.

### 2. Установка температуры на регуляторе

- Убедитесь в том, что утюг находится в вертикальном положении и стоит на ровной устойчивой поверхности.
- Подключите кабель питания к электрической розетке.
- Установите регулятор температуры A⑨ исходя из типа ткани, которую собираетесь гладить. Индикатор A⑧ указывает на то, что поверхность утюга нагрелась. Как только поверхность утюга разогреется до установленной температуры, индикатор A⑧ потухнет.





### Примечание:



Во время первого использования вы можете услышать щелкающие звуки, вызываемые расширением пластика. Это абсолютно нормально, и через некоторое время они прекратятся.

Во время глажки индикатор A⑨ то загорается, то тухнет. Это говорит о том, что поддерживается заданная температура.

Сначала гладьте вещи, которые нужно гладить на низкой температуре. Это сэкономит время, потому что утюг разогревается быстрее, чем остывает.

Если Вы гладите на высокой температуре, а потом устанавливаете более низкую температуру, подождите, пока утюг остынет.

### 3. Отпаривание

- Используйте функцию отпаривания только если регулятор температуры A⑨ установлено на максимальном значении от •• до MAX. На температуре ••, используйте регулятор A④ для установки слабого отпаривания . На температуре от ••• до MAX, используйте регулятор A④ для установки сильного отпаривания .



### Примечание:

Если установленная температура слишком низкая, возможно капание воды с поверхности утюга.

Утюг постоянно выпускает пар только если его держать в горизонтальном положении. Прекратите отпаривание, установив утюг в вертикальное положение или повернув регулятор пара A④ в положение, помеченное символом .

## ФУНКЦИЯ ИМПУЛЬСНОГО ОТПАРИВАНИЯ

- Нажмите на кнопку импульсного отпаривания A③ для того, чтобы получить сильный паровой поток, который может разгладить даже самые большие складки на ткани.
- Используйте функцию импульсного отпаривания только если регулятор температуры A⑨ установлено на максимальном значении от ••• до MAX. Если включается индикатор A⑧ дождитесь, пока он потухнет и только потом нажмите на кнопку импульсного отпаривателя A③. Подождите несколько секунд перед тем, как нажать на кнопку еще раз.
- Функцию импульсного отпаривания A③ можно использовать для отпаривания тканей (например, штор, висящей одежды и т.п.) в вертикальном положении.

## ФУНКЦИЯ СПРЕЙ

- Функцию спрей можно использовать если регулятор температуры A⑨ установлен на любое значение. Убедитесь в том, что в резервуаре есть вода A⑩ и смочите ткань, нажав на кнопку спрея A②.



### Примечание:

Не используйте функцию спрея для шелковых и синтетических тканей.

## СУХАЯ ГЛАЖКА

- Если вы хотите погладить вещи без отпаривания, следуйте инструкциям раздела Глажка с отпариванием, пункт 2. Установка температуры на регуляторе.
- Установите регулятор пара A4в положение, маркированное символом .



### Примечание:

Если хотите воспользоваться функцией спрея во время глажки без отпаривания, нужно залить воду в резервуар для воды. Чтобы залить воду в резервуар, следуйте инструкциям, описанным в разделе Глажка с отпариванием, пункт 1. Наполнение резервуара для воды.

## СОВЕТЫ ДЛЯ КАЧЕСТВЕННОЙ ГЛАЖКИ



- Не кладите в барабан стиральной машины слишком много белья, в противном случае оно будет сильно мяться. Белье будет менее мятым, если установить в барабане для сушки белья более низкую скорость.
- Если вы гладите вещи из смешанных тканей (например, 40 % шерсти и 60 % синтетики), установите регулятор температуры в соответствии с типом ткани, которую нужно гладить на более низкой температуре.
- Если вы не знаете состав ткани, выберите нужную температуру, попробовав гладить на небольшом кусочке ткани с изнанки. Начинайте устанавливать температуру на регуляторе с самой низкой температуры и увеличивайте до тех пор, пока не найдете идеальную температуру.
- Никогда не гладьте места с пятнами пота или другими пятнами. Высокая температура закрепит пятна и их будет сложно удалить.
- Вещи из шелка, шерсти и синтетики гладьте с изнанки, чтобы избежать блеска.
- Некоторые материалы легче гладить, если они слегка влажные (например, шелк).
- Смачивайте тонкие материалы спреем перед тем, как гладить их, или гладьте их через влажную ткань.

## ОБСЛУЖИВАНИЕ И УХОД

### Уход за внешними деталями утюга

- Перед очисткой утюга отключите его от сетевой розетки. Дайте утюгу остыть и вылейте воду из резервуара для воды.
- Протрите поверхность утюга и корпус слегка влажной тканью. Затем вытрите утюг насухо.
- Не используйте грубые и абразивные чистящие средства.

### Удаление накипи

- Для удаления накипи из паровой камеры утюга, в нем есть кнопка самоочистки. Регулярно используйте функцию самоочистки, по крайней мере, раз в месяц.
- Заполните резервуар A⑩ водой приблизительно на половину объема. Проследите за тем, чтобы регулятор пара A④ был установлен в положение . Подключите утюг к розетке. Установите регулятор температуры A⑨ на максимальную отметку и подождите, пока не потухнет индикатор A⑧. Отключите утюг от сети и держите его в горизонтальном положении над раковиной. Установите регулятор пара A④ в положение, обозначенное символом утюга, под которым нарисованы точки. Пар будет выходить из гладильной поверхности утюга и оттуда же будет капать вода. Слегка покачивайте утюг из стороны в сторону до тех пор, пока не выльется все содержимое. Вместе с водой из паровой камеры будет выходить и накипь. Установите регулятор пара A④ в положение . Дайте утюгу остыть и затем протрите гладильную поверхность насухо чистой тканью.

## ХРАНЕНИЕ

- Отключите утюг от сети и дайте ему полностью остыть. Слейте воду из резервуара для воды и храните утюг в вертикальном положении в надежном месте.

## ТЕХНИЧЕСКИЕ ХАРАКТЕРИСТИКИ

Номинальное напряжение: ..... 110–240 В AC  
Номинальная частота: ..... 50/60 Гц  
Класс защиты (относительно к защите от удара электрическим током): ..... II  
Время нагрева на рабочую температуру: ..... 20 секунд  
Шарнир сетевого провода: ..... 360°

Мы оставляем за собой право вносить изменения в текст и технические характеристики.

### ИНСТРУКЦИИ ПО УТИЛИЗАЦИИ ИСПОЛЬЗОВАННОГО УПАКОВОЧНОГО МАТЕРИАЛА

Упаковочный материал необходимо утилизировать только в специально отведенных местах для сбора мусора.

### ИНСТРУКЦИИ ПО УТИЛИЗАЦИИ ЭЛЕКТРИЧЕСКОГО И ЭЛЕКТРОННОГО ОБОРУДОВАНИЯ



Данное обозначение на изделии или на оригинальной документации к нему означает, что отработавшее электрическое и электронное оборудование не следует выбрасывать вместе с обычными бытовыми отходами. Следует передать его в специализированные центры сбора отходов для утилизации и повторной переработки. Кроме того, в некоторых странах Европейского Союза отработавшие изделия можно вернуть по месту приобретения при покупке аналогичного нового продукта. Правильная утилизация данного изделия позволит сохранить ценные природные ресурсы и предотвратить вредное воздействие на окружающую среду. Дополнительную информацию можно получить, обратившись в местную информационную службу или в центр сбора и утилизации отходов. В соответствии с местным законодательством, неправильная утилизация отходов данного типа может повлечь за собой наложение штрафа.

#### Для предприятий стран ЕС

Для получения информации о правильной утилизации электрического или электронного оборудования обратитесь в пункт розничной или оптовой продажи.

#### Утилизация оборудования в других странах, не входящих в состав ЕС

Данный символ действителен на территории Европейского Союза. Для получения информации об утилизации данного продукта обратитесь в местную справочную службу или по месту его приобретения. Данное изделие соответствует требованиям ЕС по электромагнитной совместимости и электробезопасности.



Данный продукт соответствует всем соответствующим основным стандартам ЕС.

