



<b>DE</b> Beleuchteter Kosmetikspiegel Gebrauchsanleitung.....2	<b>IT</b> Specchio da toeletta illuminato Istruzioni per l'uso.....26
<b>EN</b> Illuminated cosmetic mirror Instruction for Use .....8	<b>TR</b> Aydınlatılmış makyaj aynası Kullanma Talimatı.....32
<b>FR</b> Miroir cosmétique éclairé Mode d'emploi.....14	<b>RU</b> Косметическое зеркало с подсветкой Инструкция по применению .....38
<b>ES</b> Espejo de aumento con luz Instrucciones para el uso.....20	<b>PL</b> Podświetlane lusterko kosmetyczne Instrukcja obsługi.....43



Lesen Sie diese Gebrauchsanweisung sorgfältig durch, bewahren Sie sie für den späteren Gebrauch auf, machen Sie sie anderen Benutzern zugänglich und beachten Sie die Hinweise.

## **WARNUNG**

- Das Gerät ist nur für den Einsatz im häuslichen/privaten Umfeld bestimmt, nicht im gewerblichen Bereich.
- Dieses Gerät kann von Kindern ab 8 Jahren und darüber sowie von Personen mit verringerten physischen sensorischen oder mentalen Fähigkeiten oder Mangel an Erfahrung und Wissen benutzt werden, wenn sie beaufsichtigt oder bezüglich des sicheren Gebrauchs des Gerätes unterwiesen wurden und die daraus resultierenden Gefahren verstehen.
- Kinder dürfen nicht mit dem Gerät spielen.
- Reinigungs und Benutzer-Wartung dürfen nicht von Kindern ohne Beaufsichtigung durchgeführt werden.
- Sie dürfen das Gerät keinesfalls öffnen oder reparieren, da sonst eine einwandfreie Funktion nicht mehr gewährleistet ist. Bei Nichtbeachtung erlischt die Garantie.

### **Sehr geehrte Kundin, sehr geehrter Kunde,**

wir freuen uns, dass Sie sich für ein Produkt unseres Sortimentes entschieden haben. Unser Name steht für hochwertige und eingehend geprüfte Qualitätsprodukte aus den Bereichen Wärme, Gewicht, Blutdruck, Körpertemperatur, Puls, Sanfte Therapie, Massage, Beauty und Luft. Bitte lesen Sie diese Gebrauchsanweisung aufmerksam durch, bewahren Sie sie für späteren Gebrauch auf, machen Sie sie anderen Benutzern zugänglich und beachten Sie die Hinweise.

Mit freundlicher Empfehlung  
Ihr Beurer-Team

### **Inhaltsverzeichnis**

1. Lieferumfang .....	2	6. Inbetriebnahme .....	5
2. Zeichenerklärung .....	3	7. Reinigung und Pflege .....	6
3. Bestimmungsgemäßer Gebrauch .....	3	8. Entsorgung.....	6
4. Warn- und Sicherheitshinweise .....	4	9. Technische Angaben .....	6
5. Gerätebeschreibung.....	5	10. Garantie/Service .....	6













## **1. Lieferumfang**

Überprüfen Sie das Gerät auf äußere Unversehrtheit der Verpackung und auf die Vollständigkeit des Inhalts. Vor dem Gebrauch ist sicherzustellen, dass das Gerät und Zubehör keine sichtbaren Schäden aufweisen und jegliches Verpackungsmaterial entfernt wird. Benutzen Sie es im Zweifelsfall nicht und wenden Sie sich an Ihren Händler oder an die angegebene Service-Adresse.

- 1 x beleuchteter Kosmetikspiegel
- 4 x 1,5 V, Typ AAA-Batterien
- 1 x Diese Gebrauchsanweisung

## 2. Zeichenerklärung

Auf dem Gerät, in der Gebrauchsanweisung auf der Verpackung und auf dem Typschild des Geräts werden folgende Symbole verwendet:

 <b>WARNUNG</b>	Warnhinweis auf Verletzungsgefahren oder Gefahren für Ihre Gesundheit
 <b>ACHTUNG</b>	Sicherheitshinweis auf mögliche Schäden an Gerät/Zubehör
 <b>Hinweis</b>	Hinweis auf wichtige Informationen
	Das Gerät ist doppelt schutzisoliert und entspricht also der Schutzklasse 2.
	Nur in geschlossenen Räumen verwenden.
	Gebrauchsanweisung lesen
	Entsorgung gemäß Elektro- und Elektronik-Altgeräte EG-Richtlinie WEEE (Waste Electrical and Electronic Equipment)
 Pb Cd Hg	Schadstoffhaltige Batterien nicht im Hausmüll entsorgen
	Hersteller
 PAP	Verpackung umweltgerecht entsorgen
	Dieses Produkt erfüllt die Anforderungen der geltenden europäischen und nationalen Richtlinien.
	Die Produkte entsprechen nachweislich den Anforderungen der Technischen Regelwerke der EAWU

## 3. Bestimmungsgemäßer Gebrauch

Der Kosmetikspiegel dient ausschließlich der Unterstützung der täglichen Hautpflege wie der Beurteilung der Kosmetik und verfügt dazu über eine 5x vergrößerte Spiegelfläche. Die eingebaute Beleuchtung dient ausschließlich zur besseren Sichtbarmachung der aufgetragenen Kosmetik und ist nicht zur Raumbeleuchtung geeignet. Der Spiegel kann je nach Bedarf auch von der Wandhalterung abgenommen werden.

- Das Gerät ist nur für den in dieser Gebrauchsanweisung beschriebenen Zweck vorgesehen. Der Hersteller kann nicht für Schäden haftbar gemacht werden, die durch unsachgemäßen oder leichtsinnigen Gebrauch entstehen.
- Dieses Gerät ist nur für den häuslichen Gebrauch, nicht für den kommerziellen Gebrauch vorgesehen.
- Dieses Gerät ist nicht dafür bestimmt, durch Personen (einschließlich Kinder) mit eingeschränkten physischen, sensorischen oder geistigen Fähigkeiten oder mangels Erfahrung und/oder mangels Wissen benutzt zu werden, es sei denn, sie werden durch eine für Ihre Sicherheit zuständige Per-

- son beaufsichtigt oder erhielten von ihr Anweisungen, wie das Gerät zu benutzen ist.
- Kinder sollten beaufsichtigt werden, damit sie nicht mit dem Gerät spielen.

## 4. Warn- und Sicherheitshinweise

Lesen Sie diese Gebrauchsanweisung sorgfältig! Ein Nichtbeachten der nachfolgenden Hinweise kann Personen- oder Sachschäden verursachen. Bewahren Sie die Gebrauchsanweisung auf und machen Sie diese auch anderen Anwendern zugänglich. Übergeben Sie diese Anleitung bei Weitergabe des Geräts.



### Warnung

- **Bei direkter Sonneneinstrahlung besteht erhöhte Brandgefahr. Vermeiden Sie daher direkte Sonneneinstrahlung auf die Spiegelfläche.**
- Halten Sie Kinder von Verpackungsmaterial fern. Es besteht Erstickungsgefahr.
- Kinder müssen beim Benutzen des Geräts beaufsichtigt werden.
- Reparaturen an Elektrogeräten dürfen nur von Fachkräften durchgeführt werden. Durch unsachgemäße Reparaturen können erhebliche Gefahren für den Benutzer entstehen. Lassen Sie das Gerät im Falle einer Störung oder Beschädigung durch eine qualifizierte Fachwerkstatt reparieren.

Bei nicht sachgemäßem Gebrauch bzw. Gebrauch entgegen der vorliegenden Gebrauchsanweisung besteht unter Umständen Brandgefahr!

Betreiben Sie das Gerät deshalb

- nie unbeaufsichtigt, insbesondere wenn Kinder in der Nähe sind,
- nie unter einer Abdeckung, wie z. B. Decke, Kissen ...,
- nie in der Nähe von Benzin oder anderen leicht entflammaren Stoffen.
- nur in trockenen Innenräumen (z.B. nie in der Badewanne, Sauna).

Stellen Sie sicher, dass das Gerät nicht mit Wasser oder anderen Flüssigkeiten in Berührung kommt. Greifen Sie keinesfalls nach einem Gerät, das ins Wasser gefallen ist.



### Achtung

- Vor dem Gebrauch sicherstellen, dass das Gerät und Zubehör keine sichtbaren Schäden aufweisen. Benutzen Sie es im Zweifelsfall nicht und wenden Sie sich an Ihren Händler oder an die angegebene Kundendienstadresse.
- Halten Sie das Gerät von spitzen oder scharfen Gegenständen fern.
- Wenn das Gerät heruntergefallen ist oder anderweitige Schäden davongetragen hat, darf es nicht mehr benutzt werden.
- Nach jedem Gebrauch und vor jeder Reinigung ist das Gerät auszuschalten.



### Hinweise zum Umgang mit Batterien

Achten Sie darauf, dass Batterien nicht in die Hände von Kindern gelangen. Kinder könnten Batterien in den Mund nehmen und verschlucken. Dies kann zu ernsthaften Gesundheitsschäden führen. In diesem Fall sofort einen Arzt aufsuchen!

- Normale Batterien dürfen nicht geladen, erhitzt oder ins offene Feuer geworfen werden (Explosionsgefahr!).
- Wechseln Sie immer alle Batterien gleichzeitig aus und verwenden Sie Batterien des gleichen Typs.
- Auslaufende Batterien können Beschädigungen am Gerät verursachen. Wenn Sie das Gerät längere Zeit nicht benutzen, nehmen Sie die Batterien aus dem Batteriefach.

## 5. Gerätebeschreibung

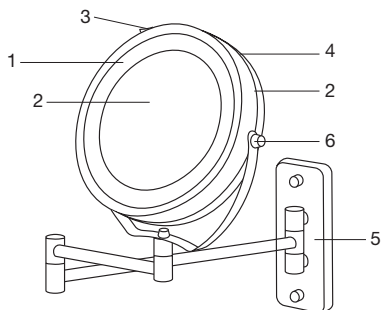

1. LED-Beleuchtung

4. Batteriefach

2. Spiegelflächen (regulär / 5 x vergrößert)

5. Wandhalterung

3. Ein- /Ausschalt-Knopf

6. Drehgelenk

## 6. Inbetriebnahme

- Falls vorhanden, ziehen Sie den Batterie-Isolierstreifen am Batteriefachdeckel beziehungsweise entfernen Sie die Schutzfolie der Batterie und setzen Sie die Batterie gemäß Polung ein.
- Die Batterien befinden sich innerhalb des Spiegels. Drehen Sie die normale Seite des Spiegels entgegen dem Uhrzeigersinn und ziehen Sie die Abdeckung vom Spiegel. Öffnen Sie dann den Batteriefach-Deckel. Nun können Sie den Batterieisolerstreifen ziehen bzw. die Batterien wechseln.
- Überprüfen Sie das Gerät auf Beschädigung.
- Der Spiegel kann wahlweise mit der regulären Seite oder der vergrößerten Seite verwendet werden. Drehen Sie dafür die Spiegelfläche auf die gewünschte Seite. Die Lichtquelle kann mit dem Knopf am Standfuß ein- oder ausgeschaltet werden.

### Wandmontage:

- Zum Befestigen an der Wand müssen zunächst die Schrauben auf der Vorderseite der Wandhalterung entfernt werden.
- Entnehmen Sie nun den Wandhalter und fixieren Sie ihn mithilfe des mitgelieferten Montage-Sets (4 Schrauben, 4 Dübel) an der Wand.
- Zeichnen Sie zunächst die gewünschte Position an der Wand an und bohren Sie 4 Löcher in den entsprechenden Abständen.
- Setzen Sie die Dübel ein. Fixieren Sie danach den Wandhalter, indem Sie die Schrauben in die Dübel drehen.
- Fixieren Sie nun den Spiegel an der Wand indem Sie die Schrauben wieder auf der Vorderseite der Wandhalterung anbringen.
- Je nach Bedarf können Sie den Spiegel von der Wandhalterung abnehmen indem Sie die Schraube am Standfuß abdrehen. Bewahren Sie diese gut auf (am besten bringen Sie die Schraube direkt wieder an der Wandhalterung an), um den Spiegel nach Wunsch wieder auf der Wandhalterung befestigen zu können.

## 7. Reinigung und Pflege

### **Warnung**

- Schalten Sie das Gerät vor jeder Reinigung aus.
- Reinigen Sie das Gerät mit einem weichen, leicht angefeuchteten Tuch und einem milden Reinigungsmittel.
- Reinigen Sie das Gerät nur in der angegebenen Weise. Es darf keinesfalls Flüssigkeit in das Gerät oder das Zubehör eindringen.
- Benutzen Sie das Gerät erst wieder wenn es vollständig trocken ist.
- Gerät nicht in der Spülmaschine reinigen!
- Benutzen Sie keine scharfen Reinigungsmittel oder harte Bürsten!

## 8. Entsorgung

Im Interesse des Umweltschutzes darf das Gerät am Ende seiner Lebensdauer nicht mit dem Hausmüll entsorgt werden.

Die Entsorgung kann über entsprechende Sammelstellen in Ihrem Land erfolgen. Entsorgen Sie das Gerät gemäß der Elektro- und Elektronik Altgeräte EG-Richtlinie – WEEE (Waste Electrical and Electronic Equipment).

Bei Rückfragen wenden Sie sich an die für die Entsorgung zuständige kommunale Behörde.

Die verbrauchten, vollkommen entladenen Batterien müssen Sie über speziell gekennzeichnete Sammelbehälter, Sondermüllannahmestellen oder über den Elektrohändler entsorgen. Sie sind gesetzlich dazu verpflichtet, die Batterien zu entsorgen.

Diese Zeichen finden Sie auf schadstoffhaltigen Batterien:

Pb = Batterie enthält Blei,

Cd = Batterie enthält Cadmium,

Hg = Batterie enthält Quecksilber.



## 9. Technische Angaben

Modell:	BS 59
Versorgungsspannung:	6 V DC (4 x Batterietyp AAA)
Gewicht:	ca. 790 g
Abmessungen:	3,5 x 27 x 15 cm ( B x H x D)
Vergrößerungsfaktor:	1 Seite 5-fach
Beleuchtungskörper:	8 LEDs

Technische Änderungen vorbehalten

## 10. Garantie/Service

Die Beurer GmbH, Söflinger Straße 218, D-89077 Ulm (nachfolgend „Beurer“ genannt) gewährt unter den nachstehenden Voraussetzungen und in dem nachfolgend beschriebenen Umfang eine Garantie für dieses Produkt.

**Die nachstehenden Garantiebedingungen lassen die gesetzlichen Gewährleistungsverpflichtungen des Verkäufers aus dem Kaufvertrag mit dem Käufer unberührt.**

**Die Garantie gilt außerdem unbeschadet zwingender gesetzlicher Haftungsvorschriften.**

Beurer garantiert die mangelfreie Funktionstüchtigkeit und die Vollständigkeit dieses Produktes.

Die weltweite Garantiezeit beträgt 3 Jahre ab Beginn des Kaufes des neuen, ungebrauchten Produktes durch den Käufer.

Diese Garantie gilt nur für Produkte, die der Käufer als Verbraucher erworben hat und ausschließlich zu persönlichen Zwecken im Rahmen des häuslichen Gebrauchs verwendet.  
Es gilt deutsches Recht.

Falls sich dieses Produkt während der Garantiezeit als unvollständig oder in der Funktionstüchtigkeit als mangelhaft gemäß der nachfolgenden Bestimmungen erweist, wird Beurer gemäß diesen Garantiebedingungen eine kostenfreie Ersatzlieferung oder Reparatur durchführen.

**Wenn der Käufer einen Garantiefall melden möchte, wendet er sich zunächst an den Beurer Kundenservice:**

**Beurer GmbH, Servicecenter**

**Tel: +49 731 3989-144**

Für eine zügige Bearbeitung nutzen Sie bitte unser Kontaktformular auf der Homepage [www.beurer.com](http://www.beurer.com) unter der Rubrik ‚Service‘.

Der Käufer erhält dann nähere Informationen zur Abwicklung des Garantiefalls, z.B. wohin er das Produkt kostenfrei senden kann und welche Unterlagen erforderlich sind.

Eine Inanspruchnahme der Garantie kommt nur in Betracht, wenn der Käufer

- eine Rechnungskopie/Kaufquittung und
- das Original-Produkt

Beurer oder einem autorisierten Beurer Partner vorlegen kann.

Ausdrücklich ausgenommen von dieser Garantie sind

- Verschleiß, der auf normalem Gebrauch oder Verbrauch des Produktes beruht;
- zu diesem Produkt mitgelieferte Zubehörteile, die sich bei sachgemäßen Gebrauch abnutzen bzw. verbraucht werden (z.B. Batterien, Akkus, Manschetten, Dichtungen, Elektroden, Leuchtmittel, Aufsätze, Inhalatorzubehör);
- Produkte, die unsachgemäß und/oder entgegen der Bestimmungen der Bedienungsanleitung verwendet, gereinigt, gelagert oder gewartet wurden sowie Produkte, die vom Käufer oder einem nicht von Beurer autorisierten Servicecenter geöffnet, repariert oder umgebaut wurden;
- Schäden, die auf dem Transportweg zwischen Hersteller und Kunde bzw. zwischen Servicecenter und Kunde entstehen
- Produkte, die als 2.Wahl-Artikel oder als gebrauchte Artikel gekauft wurden;
- Folgeschäden, welche auf einem Mangel dieses Produktes beruhen (es können für diesen Fall jedoch Ansprüche aus Produkthaftung oder aus anderen zwingenden gesetzlichen Haftungsbestimmungen bestehen).

Reparaturen oder ein Komplettaustausch verlängern in keinem Fall die Garantiezeit.



Read these instructions for use carefully and keep them for later use, be sure to make them accessible to other users and observe the information they contain.

## **WARNING**

- The unit is only intended for domestic/private use, not for commercial use.
- This device may be used by children over the age of 8 and by people with reduced physical, sensory or mental skills or a lack of experience or knowledge, provided that they are supervised or have been instructed on how to use the device safely, and are fully aware of the consequent risks of use.
- Children must not play with the device.
- Cleaning and user maintenance must not be performed by children unless supervised.
- Under no circumstances should you open or repair the device yourself, as faultless functionality can no longer be guaranteed thereafter. Failure to adhere to this instruction will void the warranty.

### **Dear Customer,**

thank you for choosing a product from our range. Our name stands for high-quality, thoroughly tested products for applications in the areas of heat, weight, blood pressure, body temperature, pulse, gentle therapy, massage, beauty and air. Please read these instructions for use carefully and keep them for later use, be sure to make them accessible to other users and observe the information they contain.

Best regards,  
Your Beurer Team

### **Contents**

1. Items included in the package.....	8	6. Initial use .....	11
2. Explanation of symbols.....	9	7. Cleaning and maintenance .....	11
3. Proper use.....	9	8. Disposal .....	12
4. Warnings and safety notes .....	10	9. Technical specifications.....	12
5. Device description .....	11	10. Warranty/Service.....	12

## **1. Items included in the package**













Check that the device packaging has not been tampered with and make sure that all contents are present. Before use, ensure that there is no visible damage to the device or accessories and that all packaging material has been removed. If you have any doubts, do not use the device and contact your retailer or the specified Customer Services address.

- 1 x Illuminated cosmetic mirror
- 4 x 1.5 V AAA batteries
- 1 x These operating instructions



## 2. Explanation of symbols

The following symbols are used in these instructions for use, on the packaging and on the type plate for the device and the accessories:

 <b>WARNING</b>	Warning of risks of injury or health hazards
 <b>CAUTION</b>	Safety information about possible damage to appliance/accessories
 <b>Note</b>	Important information
	The device has double protective insulation and therefore complies with protection class 2
	Only use indoors.
	Read the instructions for use
	Please dispose of the device in accordance with EC Directive – WEEE (Waste Electrical and Electronic Equipment).
	Do not dispose of batteries containing hazardous substances with household waste
	Manufacturer
	Dispose of packaging in an environmentally friendly manner
	This product satisfies the requirements of the applicable European and national directives.
	The products demonstrably meet the requirements of the Technical Regulations of the EAEU.

## 3. Proper use

The cosmetic mirror is solely for the purpose of supporting your daily skin care routine, such as assessing cosmetics, and has a mirror surface with 5x magnification. The purpose of the built-in lighting is simply to improve visualisation of the applied cosmetics, and is not suitable for lighting a room. The mirror can also be removed from the wall bracket if necessary.

- The device is only intended for the purpose described in these operating instructions. The manufacturer cannot be held liable for damage occurring as a result of inappropriate or careless use.
- This device is intended for household use only, not for commercial applications.
- This device is not intended for use by persons (including children) with restricted physical, sensory or mental capabilities and/or by persons lacking the required understanding of the equipment and how it is used, unless they are supervised by a person who is responsible for their safety or they are given instructions on how to use the device.
- Children should be supervised to ensure that they do not use the device as a toy.

## 4. Warnings and safety notes

Please read these operating instructions carefully. Failure to observe the information provided below can lead to personal injury or material damage. Keep these instructions in a safe place where they can also be read by other persons using the device. Always pass on these instructions together with the appliance if you sell it or pass it on.

### **WARNING**

- **Contact with direct sunlight poses an increased risk of fire. Therefore, you should avoid exposing the mirror area to direct sunlight.**
- Keep children away from the packaging materials. Risk of suffocation.
- Children must be supervised when using this device.
- Repairs to electrical appliances must only be carried out by qualified persons. Incorrect repairs can lead to considerable danger for the user. In the event of repairs, please contact our customer service or an authorised dealer.

There is a risk of fire if the device is used incorrectly or if it is not used according to these operating instructions.

For this reason, the mirror must only be operated as follows:

- Never leave the device unsupervised, particularly if children are around.
- Never use the device under covers, such as blankets or pillows.
- Never use the device in the vicinity of petrol or other easily flammable materials.
- Only in dry inside rooms.

Make sure that the device does not come into contact with water or other liquids. Never try to retrieve the device if it falls into water.

### **CAUTION**

- Before use, make sure that the device and accessories do not show any visible signs of damage. If you are in any doubt, do not use it and contact your dealer or a specified customer service address.
- Keep the device away from pointed or sharp objects.
- If the device has been dropped or otherwise damaged, it must not be used again.
- The device must be switched off after every use and before cleaning.

### **Notes on handling batteries**

Keep batteries out of the reach of children. Children can put batteries in their mouth and swallow them. This can cause severe harm to their health. In this case, consult a physician immediately!

- Normal batteries must not be recharged, heated or thrown into open flame (danger of explosion!).
- Always replace all batteries at the same time, use batteries of the same type, and do not use rechargeable batteries.
- Leaking batteries may damage the device. If you do not intend to use the device for longer periods, remove the batteries from the battery compartment.

## 5. Device description

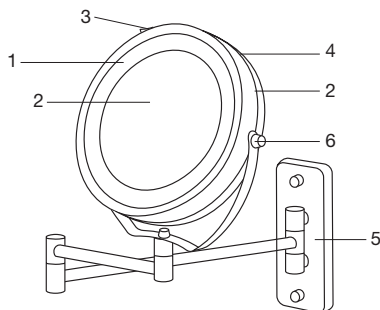

1. LED light	4. Battery compartment
2. Mirrors (standard and 5x magnification)	5. Wall bracket
3. On/Off button	6. Rotating joint

## 6. Initial use

- If present, pull the battery insulating strip off the battery compartment cover or remove the battery's protective film and insert the battery according to the polarity.
- The batteries are located in the mirror. Turn the normal side of the mirror anti-clockwise and remove the cover from the mirror. Then open the battery compartment lid. Now you can remove the plastic insulating strip or change the batteries.
- Check the device for damage.
- The standard side or the magnified side of the mirror can be used. Simply rotate the mirror to the required side. The light can be switched on and off with the button in the base.

### Wall fastening:

- To secure on the wall, the screws on the front of the wall bracket must first be removed.
- Now remove the wall bracket and attach it to the wall using the assembly kit provided (4 screws, 4 wall plugs).
- First mark the desired position on the wall and drill 4 holes at the appropriate intervals.
- Insert the wall plugs. Then attach the wall bracket, by screwing the screws into the wall plugs.
- Now attach the mirror to the wall by fixing the screws to the front of the wall bracket.
- If necessary, you can remove the mirror from the wall bracket by turning the screw on the stand. Retain this (ideally attach the screw to the wall bracket immediately) so that the mirror can be attached to the wall bracket again if desired.

## 7. Cleaning and maintenance

### WARNING

- Switch off the device each time before cleaning.
- First unplug the device and allow it to cool off. Then you can clean it with a soft, slightly moistened cloth. Then wipe it dry with a soft, lint-free cloth.
- Only clean the appliance in the manner specified. Fluid must never be allowed to enter into the device or accessories.
- Do not use the device again until it is completely dry.
- Do not clean the device in the dishwasher.
- Do not use aggressive cleaning agents or hard brushes.

## 8. Disposal

For environmental reasons, do not dispose of the device in the household waste at the end of its useful life. Dispose of the unit at a suitable local collection or recycling point. Dispose of the device in accordance with EC Directive – WEEE (Waste Electrical and Electronic Equipment). If you have any questions, please contact the local authorities responsible for waste disposal.



The empty, completely flat batteries must be disposed of through specially designated collection boxes, recycling points or electronics retailers. You are legally required to dispose of the batteries.

The codes below are printed on batteries containing harmful substances:

Pb = Battery contains lead,

Cd = Battery contains cadmium,

Hg = Battery contains mercury.



## 9. Technical specifications

Model:	BS 59
Supply voltage:	6 V DC (4 x AAA batteries)
Weight:	approx. 790 g
Dimensions:	3,5 x 27 x 15 cm ( B x H x D)
Magnification factor:	1 side 5x
Lighting:	8 LEDs

Subject to technical changes

## 10. Warranty/Service

Beurer GmbH, Söflinger Straße 218, 89077 Ulm, Germany (hereinafter referred to as “Beurer”) provides a warranty for this product, subject to the requirements below and to the extent described as follows.

**The warranty conditions below shall not affect the seller’s statutory warranty obligations which ensue from the sales agreement with the buyer.**

**The warranty shall apply without prejudice to any mandatory statutory provisions on liability.**

Beurer guarantees the perfect functionality and completeness of this product.

The worldwide warranty period is 3 years, commencing from the purchase of the new, unused product from the seller.

The warranty only applies to products purchased by the buyer as a consumer and used exclusively for personal purposes in the context of domestic use.

German law shall apply.

During the warranty period, should this product prove to be incomplete or defective in functionality in accordance with the following provisions, Beurer shall carry out a repair or a replacement delivery free of charge, in accordance with these warranty conditions.

**If the buyer wishes to make a warranty claim, they should approach their local retailer in the first instance: see the attached “International Service” list of service addresses.**

The buyer will then receive further information about the processing of the warranty claim, e.g. where they can send the product and what documentation is required.

A warranty claim shall only be considered if the buyer can provide Beurer, or an authorised Beurer partner, with

- a copy of the invoice/purchase receipt, and
- the original product.

The following are explicitly excluded from this warranty:

- deterioration due to normal use or consumption of the product;
- accessories supplied with this product which are worn out or used up through proper use (e.g. batteries, rechargeable batteries, cuffs, seals, electrodes, light sources, attachments and nebuliser accessories);
- products that are used, cleaned, stored or maintained improperly and/or contrary to the provisions of the instructions for use, as well as products that have been opened, repaired or modified by the buyer or by a service centre not authorised by Beurer;
- damage that arises during transport between manufacturer and customer, or between service centre and customer;
- products purchased as seconds or as used goods;
- consequential damage arising from a fault in this product (however, in this case, claims may exist arising from product liability or other compulsory statutory liability provisions).

Repairs or an exchange in full do not extend the warranty period under any circumstances.



Lisez attentivement cette notice, conservez-la pour un usage ultérieur, mettez-la à disposition des autres utilisateurs et suivez les consignes qui y figurent.

## **AVERTISSEMENT**

- L'appareil est uniquement conçu pour un usage dans un environnement domestique/privé, et non pas pour le domaine professionnel.
- Cet appareil peut être utilisé par les enfants à partir de 8 ans ainsi que les déficients physiques, sensoriels ou mentaux et les personnes ayant peu de connaissances ou d'expérience à la condition qu'ils soient surveillés ou sachent comment l'utiliser en toute sécurité et en comprennent les risques.
- Les enfants ne doivent pas jouer avec l'appareil.
- Le nettoyage et l'entretien ne doivent pas être effectués par des enfants sans surveillance.
- Vous ne devez en aucun cas ouvrir ou réparer l'appareil ; le bon fonctionnement de l'appareil ne serait plus assuré. Le non-respect de cette consigne annulera la garantie.

### **Chère cliente, cher client,**

nous vous remercions d'avoir choisi l'un de nos produits. Notre société est réputée pour l'excellence de ses produits et les contrôles de qualité auxquels ils sont soumis. Nos produits couvrent les domaines de la chaleur, du poids, de la pression sanguine, de la température corporelle, du pouls, de la thérapie douce, des massages, de la beauté et de l'amélioration de l'air. Lisez attentivement ce mode d'emploi, conservez-le pour un usage ultérieur, mettez-le à disposition des autres utilisateurs et suivez les consignes qui y figurent.

Avec nos sentiments dévoués  
Beurer et son équipe

### **Sommaire**

1. Fourniture .....	14	6. Mise en service.....	17
2. Explication des signes .....	15	7. Nettoyage et entretien .....	17
3. Utilisation conforme aux indications.....	15	8. Elimination .....	18
4. Consignes d'avertissement et de mise en garde .....	16	9. Caractéristiques techniques .....	18
5. Description de l'appareil .....	17	10. Garantie/Maintenance.....	18













## **1. Fourniture**

Vérifiez si l'emballage extérieur de l'appareil est intact et si tous les éléments sont inclus. Avant l'utilisation, assurez-vous que l'appareil et les accessoires ne présentent aucun dommage visible et que la totalité de l'emballage a bien été retirée. En cas de doute, ne l'utilisez pas et adressez-vous à votre revendeur ou au service client indiqué.

1 x Miroir cosmétique éclairé  
4 x Piles 1,5 V, type AAA  
1 x Le présent mode d'emploi

## 2. Explication des signes

Les symboles suivants sont utilisés sur le mode d'emploi, sur l'emballage et sur la plaque signalétique de l'appareil et des accessoires:

 <b>AVERTISSEMENT</b>	Avertissement, risque de blessure ou danger pour votre santé.
 <b>ATTENTION</b>	Remarque de sécurité relative à la possibilité de dommages sur l'appareil/les accessoires
 <b>REMARQUE</b>	Remarque relative à des informations importantes
	L'appareil est doublement isolé et est conforme à la classe de protection 2.
	Utiliser uniquement en intérieur.
	Consulter le mode d'emploi
	Élimination conformément à la directive européenne WEEE (Waste Electrical and Electronic Equipment) relative aux déchets d'équipements électriques et électroniques
	Ne pas jeter les piles à substances nocives avec les déchets ménagers
	Fabricante
	Éliminez l'emballage dans le respect de l'environnement
	Ce produit répond aux exigences des directives européennes et nationales en vigueur.
	Les produits sont complètement conformes aux exigences des règlements techniques de l'UEEA.

## 3. Utilisation conforme aux indications

Ce miroir éclairé vous accompagne pour les soins quotidiens de votre peau et pour l'application de votre maquillage. Il dispose d'une face normale et d'une face grossissant 5 fois que vous pouvez tourner suivant vos besoins. Au besoin, le miroir peut également être retiré du support mural.

- L'appareil est uniquement prévu dans le but décrit dans le présent mode d'emploi. Le fabricant ne saurait être responsable des dommages causés par une utilisation incorrecte ou imprudente.
- Cet appareil est uniquement prévu pour un usage à domicile et non à des fins commerciales.
- Ce appareil n'est pas conçu pour être utilisé par des personnes (dont les enfants) présentant des capacités physiques, sensorielles ou mentales limitées, manquant d'expérience et/ou de connaissances, à moins que celles-ci soient sous la surveillance d'une personne responsable de leur sécurité ou leur ayant indiqué comment utiliser l'appareil.
- Les enfants ne doivent pas être laissés sans surveillance et ne doivent pas jouer avec l'appareil.

## 4. Consignes d'avertissement et de mise en garde

Lisez attentivement le présent mode d'emploi ! La non-observation des remarques suivantes peut causer des dommages personnels ou matériels. Conservez le mode d'emploi et faites en sorte qu'il soit accessible aux autres utilisateurs. Lors du transfert de l'appareil, n'oubliez pas de donner aussi le présent mode d'emploi.



### AVERTISSEMENT

- **Risque d'incendie élevé en cas d'exposition aux rayons directs du soleil. Évitez donc d'exposer la surface réfléchissante aux rayons directs du soleil.**
- Ne laissez pas l'emballage à la portée des enfants. Risque d'asphyxie.
- Les enfants ne doivent pas être laissés sans surveillance lorsqu'ils utilisent cet appareil.
- Les réparations des appareils électriques doivent être effectuées uniquement par des électriciens qualifiés. Les réparations non conformes peuvent présenter des risques sérieux pour l'utilisateur. Pour toute réparation, adressez-vous au service après-vente ou à un dépositaire agréé.

L'utilisation incorrecte de l'appareil ou non conforme au présent mode d'emploi risque dans certains cas de provoquer un incendie !

Par conséquent, n'utilisez le miroir cosmétique

- en aucun cas sans surveillance, notamment en présence d'enfants à proximité.
- en aucun cas sous une couverture, un coussin,
- en aucun cas à proximité d'essence ou d'autres matériaux facilement inflammables.
- qu'à l'intérieur, dans des pièces à l'abri de l'humidité.

Assurez-vous que l'appareil n'entre pas en contact avec de l'eau ou d'autres liquides. N'attrapez en aucun cas un appareil tombé dans l'eau.



### ATTENTION

- Avant de se servir de l'appareil et des accessoires, il faut s'assurer qu'ils ne présentent aucun dommage visible. En cas de doute, ne les utilisez pas et adressez-vous à votre revendeur ou à l'adresse mentionnée du service après-vente.
- Évitez tout contact de l'appareil avec des objets pointus ou tranchants.
- Si l'appareil est tombé ou présente d'autres dommages, veillez à ne plus l'utiliser.
- L'appareil doit être éteint après chaque utilisation et avant chaque nettoyage.



### Remarques relatives aux piles

Veillez à ce que les piles soient maintenues hors de portée des enfants. Les enfants peuvent mettre en bouche les piles et les avaler, ce qui peut conduire à de graves problèmes de santé. En pareil cas, consultez immédiatement un médecin !

- Les piles normales ne doivent pas être rechargées, être chauffées ou jetées au feu (risque d'explosion !).
- Remplacez toujours simultanément toutes les piles et utilisez des piles de même type ; n'utilisez pas d'accumulateurs.
- Des piles qui fuient peuvent endommager l'appareil. Si vous n'utilisez pas l'appareil pendant une période prolongée, retirez les piles du compartiment à piles.



## 5. Description de l'appareil

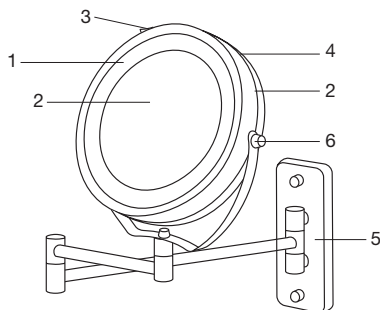

1. LED lumineux

4. Compartiment à piles

2. Faces du miroir (normale/grossissant 5x)

5. Fixation murale

3. Bouton Marche/Arrêt

6. Système pivotant

## 6. Mise en service

- Tirez éventuellement sur la languette isolante de la pile sur le couvercle du compartiment à piles ou retirez le film de protection de la pile et introduisez-la en respectant la polarité.
- Les piles se trouvent dans le miroir. Tournez le côté normal du miroir dans le sens inverse des aiguilles d'une montre et retirez le couvercle du miroir. Ouvrez ensuite le couvercle du compartiment à piles. Vous pouvez à présent tirer la bande d'isolation des piles ou changer les piles.
- Vérifiez que l'appareil ne soit pas endommagé.
- Vous pouvez utiliser, au choix, la face normale ou la face grossissante du miroir. Pour ce faire, faites pivoter la face souhaitée du bon côté. Vous pouvez allumer et éteindre la source lumineuse à l'aide du bouton sur le pied du miroir.

### Montage mural

- Pour la fixation au mur, les vis doivent d'abord être retirées de l'avant du support mural.
- Retirez à présent le support mural et fixez-le au mur à l'aide du set de montage livré (4 vis, 4 chevilles).
- Marquez d'abord la position souhaitée au mur et percez 4 trous aux intervalles adaptés.
- Insérez les chevilles. Fixez ensuite le support mural en tournant les vis dans les chevilles.
- Fixez le miroir au mur en fixant de nouveau les vis à l'avant du support mural.
- Au besoin, vous pouvez retirer le miroir du support mural en dévissant la vis sur le support. Conservez-la avec précaution (remettez de préférence la vis immédiatement sur le support mural afin de pouvoir fixer de nouveau le miroir au support mural si vous le souhaitez).

## 7. Nettoyage et entretien



### AVERTISSEMENT

- Éteignez l'appareil avant de le nettoyer.
- Nettoyez l'appareil débranché et froid avec un chiffon doux légèrement humide et un produit nettoyant doux. Ensuite, essuyez-le à l'aide d'un chiffon doux qui ne peluche pas.
- Nettoyez l'appareil uniquement selon la méthode indiquée. Du liquide ne doit pénétrer en aucun cas dans l'appareil ou dans les accessoires.
- Attendez que l'appareil soit complètement sec avant de le réutiliser.
- Ne mettez jamais l'appareil dans le lave-vaisselle !
- N'utilisez pas de produit nettoyant agressif ou de brosses dures !

## 8. Elimination

Dans l'intérêt de la protection de l'environnement, l'appareil ne doit pas être jeté avec les ordures ménagères à la fin de sa durée de service. L'élimination doit se faire par le biais des points de collecte compétents dans votre pays. Veuillez éliminer l'appareil conformément à la directive européenne – WEEE (Waste Electrical and Electronic Equipment) relative aux appareils électriques et électroniques usagés. Pour toute question, adressez-vous aux collectivités locales responsables de l'élimination et du recyclage de ces produits.



Les piles usagées et complètement déchargées doivent être mises au rebut dans des conteneurs spéciaux ou aux points de collecte réservés à cet usage ou bien déposées chez un revendeur d'appareils électriques. L'élimination des piles est une obligation légale qui vous incombe.

Ces pictogrammes se trouvent sur les piles à substances nocives:

Pb = pile contenant du plomb,

Cd = pile contenant du cadmium,

Hg = pile contenant du mercure.

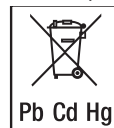

## 9. Caractéristiques techniques

Modèle:	BS 59
Tension d'alimentation :	6 V DC (4 x piles de type AAA)
Poids :	env. 790 g
Dimensions :	3,5 x 27 x 15 cm ( B x H x D)
Facteur de grossissement :	1 côté x5
Lumière :	8 LEDs

Salvo modificaciones técnicas

## 10. Garantie/Maintenance

La société Beurer GmbH, sise Söflinger Straße 218, 89077 Ulm, Allemagne, (ci-après désignée « Beurer ») propose une garantie pour ce produit dans les conditions suivantes et dans la mesure prévue ci-après.

**Les conditions de garantie suivantes n'affectent en rien les obligations de garantie du vendeur découlant du contrat de vente conclu avec l'acheteur.**

**La garantie s'applique également sans préjudice de la responsabilité légale obligatoire.**

Beurer garantit le bon fonctionnement et l'intégrité de ce produit.

La période de garantie mondiale est de 3 ans à compter de la date d'achat par l'acheteur du produit neuf et non utilisé.

Cette garantie ne s'applique qu'aux produits achetés par l'acheteur en tant que consommateur et utilisés uniquement à des fins personnelles dans le cadre d'une utilisation domestique.

Le droit allemand s'applique.

Si, au cours de la période de garantie, ce produit s'avère incomplet ou défectueux conformément aux dispositions suivantes, Beurer s'engage à proposer gratuitement un remplacement ou une réparation conformément aux présentes Conditions de garantie.

**Si l'acheteur souhaite faire valoir la garantie, il doit d'abord s'adresser au revendeur local : cf. liste « Service client à l'international » ci-jointe pour connaître les adresses du service après-vente.**

L'acheteur recevra ensuite des informations complémentaires concernant le déroulement de la demande de garantie, par exemple, l'adresse à laquelle envoyer le produit et les documents requis.

Une demande de garantie ne peut être prise en compte que si l'acheteur présente

- une copie de la facture/du reçu et
  - le produit d'origine
- à Beurer ou à un partenaire autorisé de Beurer.

La présente Garantie exclut expressément

- toute usure découlant de l'utilisation ou de la consommation normale du produit ;
- les accessoires fournis avec le produit qui s'usent ou qui sont consommés dans le cadre d'une utilisation normale du produit (par exemple, piles, piles rechargeables, manchettes, joints, électrodes, ampoules, embouts et accessoires pour inhalateur) ;
- les produits utilisés, nettoyés, stockés ou entretenus de manière inappropriée et/ou contraire aux conditions d'utilisation, ainsi que les produits ouverts, réparés ou modifiés par l'acheteur ou par un service client non agréé par Beurer ;
- les dommages survenus lors du transport entre le fabricant et le client ou entre le service client et le client ;
- les produits achetés en tant qu'article de second choix ou d'occasion ;
- les dommages consécutifs qui résultent d'une défaillance du produit (dans ce cas, toutefois, des réclamations peuvent être soulevées relatives à la responsabilité du fait des produits ou à d'autres dispositions légales obligatoires relatives à la responsabilité).

Les réparations ou le remplacement complet ne prolongent en aucun cas la période de garantie.



Lea atentamente estas instrucciones de uso, consérvelas para su futura utilización, póngalas a disposición de otros usuarios y respete las indicaciones.

## ADVERTENCIA

- Este aparato está diseñado exclusivamente para su uso privado o en el hogar y no para uso industrial.
- Este aparato puede ser utilizado por niños mayores de 8 años, así como por personas con facultades físicas, sensoriales o mentales limitadas, o con poca experiencia o conocimientos, siempre que estén vigilados o se les indique cómo usarlo de forma segura y entiendan los peligros que conlleva.
- Los niños no deberán jugar nunca con el aparato.
- Las tareas de limpieza y de mantenimiento ordinario no deberán ser realizados por niños sin supervisión.
- No debe abrir ni reparar el aparato bajo ningún concepto; en caso contrario, ya no se garantizará su correcto funcionamiento. El incumplimiento de esta indicación anula la garantía.

### Estimados clientes:

nos alegramos de que haya elegido un producto de nuestra colección. Nuestro nombre es sinónimo de productos de alta y comprobada calidad en el ámbito de aplicación de calor, peso, presión arterial, temperatura corporal, pulso, tratamiento suave, masaje, belleza y aire. Lea detenidamente estas instrucciones de uso, consérvelas para su futura utilización, asegúrese de que estén accesibles para otros usuarios y respete las indicaciones.

Les saluda cordialmente  
Su equipo Beurer

### Contenido

1. Volumen de suministro .....	20	6. Puesta en marcha.....	23
2. Explicación de símbolos .....	21	7. Limpieza y cuidado.....	23
3. Uso indicado.....	21	8. Eliminación.....	24
4. Indicaciones de advertencia y de seguridad .....	22	9. Datos técnicos .....	24
5. Descripción del aparato.....	23	10. Garantía/Asistencia .....	24

## 1. Volumen de suministro

Compruebe que el envoltorio del aparato esté intacto y que su contenido esté completo. Antes de utilizar el aparato deberá asegurarse de que ni este ni los accesorios presentan daños visibles y de que se retira el material de embalaje correspondiente. En caso de duda no lo use y póngase en contacto con su distribuidor o con la dirección del servicio de atención al cliente indicada.

1 x Espejo de aumento con luz  
4 x Pílas de 1,5 V, tipo AAA  
1 x Estas instrucciones de uso

## 2. Explicación de símbolos

En las presentes instrucciones de uso, en el embalaje y en la placa de características del aparato y de los accesorios se utilizan los siguientes símbolos:

 <b>AVISO</b>	Indicación de advertencia de peligro de lesiones o de riesgos para su salud.
 <b>ATENCIÓN</b>	Indicación de seguridad sobre posibles daños en el aparato o accesorios.
 <b>Nota</b>	Indicación de informaciones importantes.
	Este aparato está doblemente aislado a prueba de choques eléctricos y corresponde por tanto a la clase de protección 2.
	Utilizar únicamente en habitaciones cerradas.
	Leer las instrucciones de uso
	Eliminación según la Directiva europea sobre residuos de aparatos eléctricos y electrónicos - WEEE (Waste Electrical and Electronic Equipment)
	No deseche con la basura doméstica pilas que contengan sustancias tóxicas
	Manufacturier
	Eliminar el embalaje respetando el medioambiente
	Este producto cumple los requisitos de las directrices europeas y nacionales vigentes.
	Está demostrado que los productos cumplen los requisitos de las normas técnicas de la Unión Económica Euroasiática.

## 3. Uso indicado

El espejo de maquillaje sirve únicamente para ayudar al cuidado diario de la piel, que incluye la aplicación de cosméticos, y dispone de una superficie de 5 aumentos. La iluminación integrada sirve exclusivamente para ver mejor los cosméticos aplicados y no es adecuada para iluminar espacios. Si fuera preciso, el espejo también puede extraerse del soporte de pared.

- El aparato está destinado exclusivamente a la finalidad descrita en este manual de instrucciones. El fabricante no asumirá la responsabilidad por daños y perjuicios causados por un uso irresponsable o incorrecto.
- Este aparato está destinado exclusivamente para uso doméstico, no se ha previsto un uso comercial.
- Este aparato no está destinado a ser utilizado por personas (incluyendo niños) con capacidad físicas, sensoriales o mentales limitadas, o que carezcan de la experiencia y conocimiento necesario, salvo que estén supervisadas por una persona responsable de su seguridad o que recibiesen instrucciones de la misma en cuanto al uso del aparato.

- Se debe vigilar que los niños no jueguen con este aparato.

## 4. Indicaciones de advertencia y de seguridad

Lea detenidamente estas instrucciones de uso. Si no se observan las siguientes indicaciones se pueden producir daños personales o materiales. Conserve estas instrucciones de empleo y póngalas a disposición de los demás usuarios. En caso de transmitir este aparato, entréguelo junto con estas instrucciones.



### AVISO

- **La exposición directa a la luz del sol conlleva un alto riesgo de incendio. Por consiguiente, evite la exposición directa a la luz del sol en la superficie de espejo.**
- Mantenga el material de embalaje fuera del alcance de los niños. Existe peligro de asfixia.
- Los niños no deben utilizar este aparato sin supervisión.
- Las reparaciones realizadas de modo incorrecto pueden conducir a peligros considerables para el usuario. Para realizar reparaciones diríjase al servicio postventa o a un distribuidor autorizado.

En caso de un uso indebido o de un uso contrario a las instrucciones adjuntas, existe peligro de incendio en determinadas circunstancias.

Por ello, no accione el aparato de masaje

- nunca sin vigilancia, especialmente cuando haya niños en la proximidad
- nunca bajo cubierto, como p.ej. bajo una manta, una almohada, ...
- nunca en la cercanía de gasolina u otras sustancias fácilmente inflamables
- Únicamente en habitaciones interiores secas.

Asegúrese de que el aparato no entre en contacto con agua u otras sustancias líquidas.

Nunca intente coger un aparato eléctrico que haya caído al agua.



### ATENCIÓN

- Antes de su uso asegúrese de que el aparato y sus accesorios no presenten daños externos. En caso de duda, no los utilice y consulte a su distribuidor o bien a uno de los servicios postventa, cuyas direcciones han sido indicadas.
- Proteja el aparato de los objetos puntiagudos o afilados.
- Si el aparato se cae al suelo o sufre algún daño, no debe seguir utilizándolo.
- Apague siempre el aparato después de usarlo y antes de limpiarlo.



### Indicaciones para el manejo de pilas

No deje nunca las pilas al alcance de los niños. Podrían introducirse las pilas en la boca y tragárselas, lo que supondría un grave riesgo para la salud. De darse el caso, acuda inmediatamente al médico.

- Las pilas normales no se deben recargar, calentar ni arrojar al fuego (¡peligro de explosión!).
- Sustituya siempre todas las pilas simultáneamente y emplee pilas del mismo tipo y no baterías.
- Las fugas en las pilas pueden ocasionar daños en el aparato. Si no va a utilizar el aparato durante un periodo prolongado, retire las pilas del compartimento.

## 5. Descripción del aparato

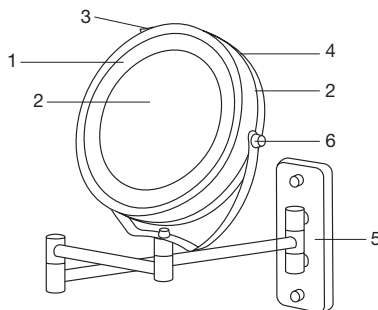

1. LED clara	4. Compartimento de las pilas
2. Superficies del espejo (normal/ 5 aumentos)	5. Soporte para colocación en la pared
3. Botón de encendido/apagado	6. Articulación rotatoria

## 6. Puesta en marcha

- Quite usted la cinta aisladora eventualmente puesta en la tapa del compartimento de pilas o bien retire la lámina protectora de la pila y coloque la pila observando la polaridad correcta.
- Las pilas se encuentran dentro del espejo. Gire la cara normal del espejo en sentido contrario a las agujas del reloj y extraiga la cubierta del espejo. A continuación, abra la tapa del compartimento de las pilas. Ahora puede retirar las tiras de aislamiento de las pilas y sustituir estas últimas.
- Compruebe que el aparato no esté dañado.
- Puede utilizar el espejo por la cara normal o ampliada, según lo prefiera. Para ello gire la cara del espejo hacia el lado deseado. Con el botón de la base puede apagar o encender la fuente de luz.

### Montaje en la pared

- Para la sujeción en la pared es necesario retirar primero los tornillos de la parte delantera del soporte de pared.
- A continuación fije el soporte a la pared con ayuda del set de montaje suministrado (4 tornillos y 4 tacos).
- En primer lugar marque la posición deseada en la pared y a continuación haga 4 agujeros a la distancia correspondiente.
- Coloque los tacos. A continuación fije el soporte de pared introduciendo los tornillos en los tacos.
- Fije el espejo a la pared volviendo a colocar los tornillos en la parte delantera del soporte de pared.
- Si fuera preciso, puede extraer el espejo del soporte de pared girando el tornillo situado en el pie del soporte. Guarde bien este tornillo (preferiblemente, vuelva a colocarlo inmediatamente en el soporte de pared) para poder volver a situar el espejo en el soporte de pared si así lo desee.

## 7. Limpieza y cuidado



### AVISO

- Desconecte siempre el aparato antes de limpiarlo.
- Limpie el aparato desenchufado y enfriado con un paño suave ligeramente humedecido y un detergente suave. A continuación séquelo con un trapo suave y sin pelusas.
- Limpie el aparato únicamente de la manera indicada. En ningún caso debe penetrar ningún líquido en el interior del aparato o accesorios.
- Utilice de nuevo el aparato sólo una vez que esté completamente seco.
- No lave el aparato en la máquina lavavajillas
- No utilice detergentes agresivos ni cepillos duros.

## 8. Eliminación

A fin de preservar el medio ambiente, cuando el aparato cumpla su vida útil no lo tire con la basura doméstica. Se puede desechar en los puntos de recogida adecuados disponibles en su zona. Deseche el aparato según la Directiva europea sobre residuos de aparatos eléctricos y electrónicos (WEEE). Para más información, póngase en contacto con la autoridad municipal competente en materia de eliminación de residuos.



Las pilas usadas, completamente descargadas, deben eliminarse a través de contenedores de recogida señalados de forma especial, los puntos de recogida de residuos especiales o a través de los distribuidores de equipos electrónicos. Los usuarios están obligados por ley a eliminar las pilas correctamente.

Estos símbolos se encuentran en pilas que contienen sustancias tóxicas:

Pb: la pila contiene plomo,

Cd: la pila contiene cadmio,

Hg: la pila contiene mercurio.

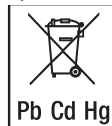

## 9. Datos técnicos

Modelo:	BS 59
Tensión de alimentación:	6 V DC (4 x pilas tipo AAA)
Peso:	aprox. 790 g
Dimensiones:	3,5 x 27 x 15 cm ( B x H x D)
Factor de ampliación:	1 lado 5 aumentos
Cuerpo:	8 LEDs

Salvo modifichie tecniche

## 10. Garantía/Asistencia

Beurer GmbH, Söflinger Straße 218, D-89077 Ulm (en lo sucesivo, «Beurer») concede una garantía para este producto. La garantía está sujeta a las siguientes condiciones y el alcance de la misma se describe a continuación.

**Las siguientes condiciones de garantía no afectan a las obligaciones de garantía que la ley prescribe para el vendedor y que emanan del contrato de compra celebrado con el comprador.**

**La garantía se aplicará además sin perjuicio de las normas legales preceptivas.**

Beurer garantiza el perfecto funcionamiento y la integridad de este producto.

La garantía mundial tiene una validez de 3 años a partir de la fecha de compra del producto nuevo y sin utilizar por parte del comprador.

Esta garantía se ofrece solo para productos que el comprador haya adquirido en tanto que consumidor con fines exclusivamente personales en el marco de una utilización privada en el hogar. Se aplica la legislación alemana.

En el caso de que, durante el periodo de garantía, este producto resultara estar incompleto o no funcionara correctamente conforme a lo dispuesto en las siguientes disposiciones, Beurer se compromete a sustituir el producto o a repararlo según las presentes condiciones de garantía.

**Cuando el comprador desee recurrir a la garantía lo hará dirigiéndose en primera instancia al distribuidor local: véase la lista adjunta «Servicio internacional» que contiene las distintas**



## **direcciones de servicio técnico.**

A continuación, el comprador recibirá información pormenorizada sobre la tramitación de la garantía, como el lugar al que debe enviar el producto y qué documentos deberá adjuntar.

El comprador solo podrá invocar la garantía cuando pueda presentar:

- una copia de la factura o del recibo de compra y
- el producto original

a Beurer o a un socio autorizado por Beurer.

Quedan excluidos explícitamente de la presente garantía

- el desgaste que se produce por el uso o el consumo normal del producto;
- los accesorios suministrados con el producto que se desgastan o consumen durante un uso normal (p. ej., pilas, baterías, brazaletes, juntas, electrodos, luminarias, cabezales y accesorios de inhalación);
- productos cuyo uso, limpieza, almacenamiento o mantenimiento sea indebido o vaya contra lo dispuesto en las instrucciones de uso, así como productos que hayan sido abiertos, reparados o modificados por el comprador o por un centro de servicio técnico no autorizado por Beurer;
- daños que se hayan producido durante el transporte entre las instalaciones del fabricante y las del cliente o bien entre el centro de servicio técnico y el cliente;
- productos que se hayan adquirido como productos de calidad inferior o de segunda mano;
- daños derivados que resulten de una falta del producto. En este caso, podrían invocarse eventualmente derechos derivados de la normativa de responsabilidad de productos o de otras disposiciones de responsabilidad legal preceptiva.

Las reparaciones o la sustitución del producto no prolongarán en ningún caso el periodo de garantía.



**Leggere attentamente le presenti istruzioni per l'uso, conservarle per impieghi futuri, renderle accessibili ad altri utenti e attenersi alle indicazioni.**

## **AVVISO**

- L'apparecchio è destinato solo a uso domestico/privato e non industriale.
- Si el cable de alimentación de red de este aparato se daña, deberá sustituirse por un cable especial que le facilitará el fabricante o el servicio técnico.
- I bambini non devono giocare con l'apparecchio.
- La pulizia e la manutenzione a cura dell'utente non devono essere eseguite da bambini, a meno che non siano sorvegliati.
- Non aprire o riparare l'apparecchio per non comprometterne il funzionamento corretto. In caso contrario la garanzia decade.

### **Gentile cliente,**

siamo lieti che Lei abbia scelto un prodotto del nostro assortimento. Il nostro marchio è garanzia di prodotti di elevata qualità, controllati nei dettagli, relativi ai settori calore, peso, pressione, temperatura corporea, pulsazioni, terapia dolce, massaggio, Beauty e aria. Leggere attentamente le presenti istruzioni per l'uso, conservarle per impieghi futuri, renderle accessibili ad altri utenti e attenersi alle indicazioni.

Cordiali saluti  
Il Suo team Beurer

### **Indice**

1. Stato di fornitura .....	26	6. Messa in funzione.....	29
2. Spiegazione dei simboli.....	27	7. Pulizia e cura.....	29
3. Uso conforme .....	27	8. Smaltimento.....	30
4. Avvertenze e indicazioni di sicurezza .....	28	9. Dati tecnici.....	30
5. Descrizione dell'apparecchio.....	29	10. Garanzia/Assistenza.....	30













## **1. Stato di fornitura**

Controllare l'integrità esterna della confezione e del contenuto. Prima dell'uso assicurarsi che l'apparecchio e gli accessori non presentino nessun danno palese e che il materiale di imballaggio sia stato rimosso. Nel dubbio non utilizzare l'apparecchio e consultare il proprio rivenditore o contattare il Servizio clienti indicato.

- 1 x Specchio da toeletta illuminato
- 4 x Batterie AAA da 1,5 V
- 1 x Il presente manuale di istruzioni per l'uso

## 2. Spiegazione dei simboli

I seguenti simboli sono utilizzati nelle istruzioni per l'uso, sull'imballo e sulla targhetta dell'apparecchio e degli accessori:

 <b>AVVERTENZA</b>	Avvertenza su pericoli di lesioni o pericoli per la salute.
 <b>ATTENZIONE</b>	Avvertenze di sicurezza su possibili danni all'apparecchio/agli accessori.
 <b>NOTA</b>	Indicazione di informazioni importanti
	L'apparecchio è dotato di un doppio isolamento di protezione e corrisponde quindi alla classe di protezione 2.
	Utilizzare esclusivamente in locali chiusi.
	Leggere le istruzioni per l'uso
	Smaltimento secondo le norme previste dalla Direttiva CE sui rifiuti di apparecchiature elettriche ed elettroniche - WEEE (Waste Electrical and Electronic Equipment)
	Non smaltire insieme ai rifiuti urbani batterie contenenti sostanze tossiche
	Fabricante
	Smaltire la confezione nel rispetto dell'ambiente
	Il presente prodotto soddisfa i requisiti delle direttive europee e nazionali vigenti.
	I prodotti sono comprovatamente conformi ai requisiti delle normative tecniche dell'UEE.

## 3. Uso conforme

Lo specchio cosmetico è pensato esclusivamente come ausilio per la cura quotidiana della pelle e per la valutazione dei cosmetici e dispone a tale scopo di una superficie a specchio che ingrandisce di 5 volte. L'illuminazione integrata serve solo a migliorare la visibilità dei cosmetici applicati e non è adatta per l'illuminazione degli ambienti. Se necessario, lo specchio può essere rimosso dal supporto a parete.

- L'apparecchio è previsto esclusivamente per lo scopo descritto nelle presenti istruzioni per l'uso. Il produttore non risponde di danni causati da un uso inappropriato o non conforme.
- Il presente apparecchio è destinato esclusivamente all'uso domestico e non a fini commerciali.
- Il presente apparecchio non è destinato ad essere utilizzato da persone (inclusi bambini) aventi capacità fisiche, sensoriali e psichiche limitate o senza esperienza e/o cognizioni specifiche, a meno che non vengano sorvegliate da una persona responsabile della loro sicurezza o non abbiano ricevuto da questa persona le istruzioni necessarie per l'uso dell'apparecchio.
- Sorvegliare i bambini per evitare che giochino con l'apparecchio.

## 4. Avvertenze e indicazioni di sicurezza

Leggere accuratamente le presenti istruzioni per l'uso. La non osservanza delle avvertenze riportate qui di seguito può causare infortuni alle persone o danni materiali. Conservare le istruzioni per l'uso e metterle a disposizione anche degli altri utenti. Consegnare queste istruzioni per l'uso a chiunque intenda servirsi dell'articolo.



### AVVERTENZA

- **In caso di irraggiamento solare diretto sussiste un elevato pericolo d'incendio. Evitare quindi l'irraggiamento solare diretto sullo specchio.**
  - Tenere i bambini lontani dal materiale d'imballaggio. Pericolo di soffocamento.
  - I bambini devono essere sorvegliati durante l'uso dell'apparecchio.
  - Le riparazioni di apparecchi elettrici devono essere effettuate esclusivamente da personale qualificato. Riparazioni eseguite non correttamente o inadeguate possono creare gravi pericoli per l'utente. Per le riparazioni rivolgersi al Servizio Assistenza o ad un rivenditore autorizzato.
- In caso di uso improprio o non conforme alle presenti istruzioni d'uso sussiste il pericolo eventuale d'incendio!

Per questo motivo utilizzare l'apparecchio massaggiante

- mai incustodito, specialmente in presenza di bambini.
- mai sotto una copertura, come ad es. coperte, cuscini, ...
- mai nelle vicinanze di benzina o altri prodotti facilmente infiammabili.
- esclusivamente in locali asciutti.

Accertarsi che l'apparecchio non entri in contatto con acqua o altri liquidi.  
Non afferrare in nessun caso l'apparecchio caduto in acqua.



### ATTENZIONE

- Prima dell'uso assicurarsi che l'apparecchio e gli accessori non presentino nessun danno palese. In caso di dubbio, non utilizzarlo e consultare il proprio rivenditore o contattare il Servizio Assistenza indicato.
- Tenere l'apparecchio lontano da oggetti appuntiti o taglienti.
- Se l'apparecchio è caduto o è stato danneggiato in qualsiasi altro modo, non può più essere utilizzato.
- Dopo ogni uso e prima delle operazioni di pulizia, spegnere l'apparecchio.



### Avvertenze sull'uso delle batterie

Tenere le batterie fuori dalla portata dei bambini, in quanto potrebbero inavvertitamente ingoiarle. L'ingestione delle batterie potrebbe avere infatti gravi conseguenze sulla loro salute. In tal caso, rivolgersi immediatamente a un medico.

- Le batterie normali non devono essere caricate, riscaldate o gettate nel fuoco (pericolo di esplosione).
- Sostituire sempre tutte le batterie contemporaneamente e con batterie dello stesso tipo; non utilizzare accumulatori.
- La fuoriuscita di liquido dalle batterie può danneggiare il dispositivo. Qualora il dispositivo non venisse utilizzato per lunghi periodi, togliere le batterie dall'apposito scomparto.

## 5. Descrizione dell'apparecchio

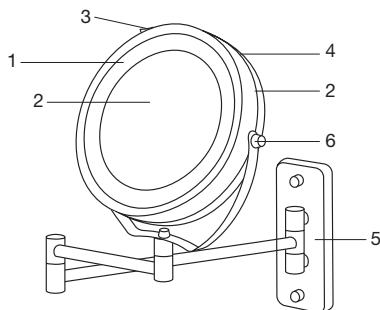

1. LED chiaro

4. Vano batterie

2. Facce dello specchio (normale/ingrandimento di 5 volte)

5. Supporto a parete

3. Pulsante di accensione/spegnimento

6. Giunto a cerniera

## 6. Messa in funzione

- Qualora presenti, estrarre le strisce isolanti delle pile sul coperchio del vano pile, oppure rimuovere il foglio protettivo delle pile inserendole rispettando le polarità.
- Le batterie sono all'interno dello specchio. Ruotare il lato frontale dello specchio in senso antiorario e rimuovere la copertura. Aprire il coperchio del vano batterie. A questo punto è possibile rimuovere la linguetta isolante della batteria o sostituire le batterie.
- Verificare la presenza di danni sull'apparecchio.
- Lo specchio può essere utilizzato con la faccia normale o con quella di ingrandimento, a scelta. A questo scopo, utilizzare la faccia desiderata ruotando lo specchio. La fonte luminosa può essere accesa o spenta con il pulsante installato sul piede.

### Montaggio a parete

- Per il fissaggio alla parete è anzitutto necessario rimuovere le viti dal lato anteriore del supporto a parete.
- Rimuovere il supporto a parete e fissarlo alla parete con l'ausilio del set di montaggio fornito (4 viti, 4 tasselli).
- Contrassegnare sulla parete la posizione desiderata e praticare 4 fori mantenendo le relative distanze.
- Inserire i tasselli. Fissare quindi il supporto a parete avvitando le viti nei tasselli corrispondenti.
- Fissare ora lo specchio alla parete avvitando nuovamente le viti sul lato anteriore del supporto a parete.
- Se necessario, è possibile rimuovere lo specchio dal supporto a parete svitando la vite presente sulla base. Per poter fissare nuovamente lo specchio al supporto a parete quando lo si desidera, conservare la vite con cura (è preferibile riavvitarla direttamente al supporto a parete).

## 7. Pulizia e cura



### AVVERTENZA

- Prima di qualsiasi operazione di pulizia, spegnere l'apparecchio.
- Pulire l'apparecchio sconnesso e raffreddato con un panno morbido e leggermente inumidito con un detergente delicato. Asciugare quindi con un panno morbido e senza peluzzi.
- Pulire l'apparecchio solo nel modo indicato. Prestare la massima attenzione a non far penetrare liquidi nell'apparecchio o negli accessori.

- Riutilizzare l'apparecchio solo quando è perfettamente asciutto.
- Non pulire l'apparecchio nella lavastoviglie!
- Non utilizzare detergenti aggressivi o spazzole dure!

## 8. Smaltimento

Per motivi ecologici, l'apparecchio non deve essere smaltito tra i normali rifiuti quando viene buttato via. Lo smaltimento deve essere effettuato negli appositi centri di raccolta. Smaltire l'apparecchio secondo la direttiva europea sui rifiuti di apparecchiature elettriche ed elettroniche (WEEE). Per eventuali chiarimenti, rivolgersi alle autorità comunali competenti per lo smaltimento.



Smaltire le batterie esauste e completamente scariche negli appositi punti di raccolta, nei punti di raccolta per rifiuti tossici o presso i negozi di elettronica. Lo smaltimento delle batterie è un obbligo di legge.

I simboli riportati di seguito indicano che le batterie contengono sostanze tossiche.

Pb = batteria contenente piombo,

Cd = batteria contenente cadmio,

Hg = batteria contenente mercurio.



## 9. Dati tecnici

Modello:	BS 59
Tensione di alimentazione:	6 V DC (4 x batterie di tipo AAA)
Peso:	ca. 790 g
Ingombro:	3,5 x 27 x 15 cm ( B x H x D)
Fattore di ingrandimento:	1 lato 5 volte
Corpo di illuminazione:	8 LEDs

Salvo modifiche tecniche

## 10. Garanzia/Assistenza

Beurer GmbH, Söflinger Strasse 218, D-89077 Ulm (di seguito denominata "Beurer") offre una garanzia per questo prodotto, nel rispetto delle seguenti condizioni e nella misura descritta di seguito.

**Le seguenti condizioni di garanzia lasciano invariati gli obblighi di garanzia di legge del venditore stabiliti nel contratto di acquisto con l'acquirente.**

**La garanzia si applica inoltre fatte salve le prescrizioni di legge obbligatorie in materia di responsabilità.**

Beurer garantisce la perfetta funzionalità e la completezza di questo prodotto.

La garanzia mondiale è di 3 anni a partire dall'acquisto del prodotto nuovo, non usato, da parte dell'acquirente.

Questa garanzia copre solo i prodotti che l'acquirente ha acquistato come consumatore e che utilizza esclusivamente a scopo personale, in ambito domestico.

Vale il diritto tedesco.

Nel caso in cui il prodotto, durante il periodo di garanzia, si dimostrasse incompleto o presentasse difetti di funzionamento in linea con le seguenti disposizioni, Beurer provvederà a sostituire o riparare gratuitamente il prodotto in base alle presenti condizioni di garanzia.

**Per segnalare un caso di garanzia, l'acquirente deve rivolgersi innanzitutto al proprio rivenditore locale: vedere l'elenco "Service International" in cui sono riportati gli indirizzi dei centri di assistenza.**

L'acquirente riceverà quindi informazioni più dettagliate sulla gestione del caso di garanzia, ad esempio dove deve inviare il prodotto e quali documenti sono necessari.

L'attivazione della garanzia viene presa in considerazione solo se l'acquirente può presentare

- una copia della fattura/prova d'acquisto e
- il prodotto originale

a Beurer o a un partner Beurer autorizzato.

Sono espressamente esclusi dalla presente garanzia

- l'usura dovuta al normale utilizzo o al consumo del prodotto;
- gli accessori forniti assieme a questo prodotto che, in caso di utilizzo conforme, si consumano o si esauriscono (ad es. batterie, batterie ricaricabili, manicotti, guarnizioni, elettrodi, lampadine, accessori e accessori per inalatore);
- i prodotti che sono stati utilizzati, puliti, conservati o sottoposti a manutenzione in modo improprio e/o senza rispettare le disposizioni riportate nelle istruzioni per l'uso, nonché i prodotti che sono stati aperti, riparati o smontati e rimontati dall'acquirente o da un centro di assistenza non autorizzato da Beurer;
- i danni occorsi nel trasporto dal produttore al cliente o tra il centro di assistenza e il cliente;
- i prodotti acquistati come articoli di seconda scelta o usati;
- i danni conseguenti che dipendono da un difetto del prodotto (in questo caso possono tuttavia esistere diritti derivanti dalla responsabilità per i prodotti o da altre disposizioni di legge obbligatorie in materia di responsabilità).

Le riparazioni o la sostituzione completa non prolungano in alcun caso il periodo di garanzia.



Lütfen bu kullanım kılavuzunu dikkatle okuyun, ileride kullanmak üzere saklayın, diğer kullanıcıların erişebilmesini sağlayın ve içindeki yönergelere uyun.

## ⚠ UYARI

- Cihaz ticari kullanım için değil, yalnızca evde/kişisel amaçlarla kullanılmak üzere tasarlanmıştır.
- Bu cihaz, 8 yaş ve üzeri çocuklar ve fiziksel, algısal ve akli becerileri kısıtlı veya tecrübesi ve bilgisi yetersiz olan kişiler tarafından ancak gözetim altında veya cihazın emniyetli kullanımı hakkında bilgilendirilmiş olmaları ve cihazın kullanımı sonucu ortaya çıkabilecek tehlikelerin bilincinde olmaları koşuluyla kullanılabilir.
- Çocuklar cihazla oynamamalıdır.
- Temizlik ve kullanıcı bakımı, gözetim altında olmadıkları sürece çocuklar tarafından yapılmamalıdır.
- Cihazı kesinlikle açmayın veya onarmayın, aksi takdirde kusursuz çalışması garanti edilemez. Bu husus dikkate alınmadığı halde garanti geçerliliğini yitirir.

## Sayın Müşterimiz,

Ürünlerimizden birini seçtiğiniz için teşekkür ederiz. Isı, ağırlık, kan basıncı, vücut sıcaklığı, nabız, yumuşak terapi, masaj, güzellik ve hava konularında değerli ve titizlikle test edilmiş kaliteli ürünlerimiz, dünyanın her tarafında tercih edilmektedir. Lütfen bu kullanım kılavuzunu dikkatle okuyun, ileride gerekebileceği için saklayın, diğer kullanıcıların erişebilmesini sağlayın ve içindeki yönergelere uyun.

Dostane tavsiyelerimizle  
Beurer Müessesesi

## İçindekiler

1. Teslimat kapsamı .....	32	6. Çalıştırma .....	35
2. Şekillerin anlamı .....	33	7. Temizlik ve bakım .....	35
3. Amaca Uygun Kullanım .....	33	8. Bertaraf etme .....	36
4. Uyarılar ve güvenlik bilgileri .....	34	9. Teknik veriler .....	36
5. Cihaz açıklaması .....	35	10. Garanti / Servis .....	36

## 1. Teslimat kapsamı



Cihazı kontrol ederek karton ambalajın dıştan hasar görmemiş ve içeriğin eksiksiz olduğundan emin olun. Cihazı kullanmadan önce, cihazda ve aksesuarlarında gözle görülür hasarlar olmadığından ve tüm ambalaj malzemelerinin çıkarıldığından emin olunmalıdır. Şüpheli durumlarda kullanmayın ve satıcınıza veya belirtilen servis adresine başvurun.

1 x Aydınlatılmış makyaj aynası  
4 x 1,5 V, tip AAA pil  
1 x Bu kullanma kılavuzu



## 2. Şekillerin anlamı

Cihazın ve aksesuarların kullanım kılavuzunda, ambalajında ve model etiketinde aşağıdaki simgeler kullanılır:

 <b>UYARI</b>	Yaralanma tehlikeleri veya sağlık açısından tehlikeler ile ilgili uyarı bilgileri.
 <b>DİKKAT</b>	Cihazda / aksesuarlarda söz konusu olabilecek hasarlar ile ilgili bilgi.
 <b>BILGI/NOT</b>	Önemli bilgilere dikkat çekilmesi.
	Cihaz çift koruyucu izolasyona sahiptir ve böylelikle 2. derece koruma sınıfına dahildir.
	Sadece kapalı yerlerde kullanınız.
	Kullanım kılavuzunu okuyun
	Atık Elektrikli ve Elektronik Eşya Direktifine - WEEE (Waste Electrical and Electronic Equipment) uygun olarak bertaraf edilmelidir
	Zararlı madde içeren pilleri evsel atıklarla birlikte bertaraf etmeyin
	Üretici
	Ambalaj çevreye zarar vermeyecek şekilde bertaraf edilmelidir
	Bu ürün geçerli Avrupa Birliği yönergelerinin ve ulusal yönergelerin gereklerini yerine getirmektedir.
	Ürünler, AEB'nin belirlediği teknik kuralların gerektirdiği şartlara kesin bir şekilde uymaktadır.

## 3. Amaca Uygun Kullanım

Bu kozmetik aynası yalnızca kozmetik uygulamanın değerlendirilmesi gibi gündelik cilt bakımına yardımcı olmak içindir ve bunun için 5 kat büyütücü ayna yüzeyine sahiptir. Entegre aydınlatması yalnızca uygulanan kozmetiğin daha iyi görülebilmesi içindir ve oda aydınlatmasına uygun değildir. Ayna, isteğe bağlı olarak duvar tutucusundan geri alınabilir.

- Cihaz sadece bu kullanma kılavuzunda belirtilen amaca uygun kullanılmaya yöneliktir. Kuraldışı veya kayıtsız kullanımdan dolayı ortaya çıkan arızalardan üretici sorumlu tutulamaz.
- Bu cihaz sadece evde kişisel kullanımınız içindir ve ticari amaçlı kullanım için öngörülmemiştir.
- Bu cihaz, fiziksel, sensörük, zihinsel veya ruhsal yetenekleri sınırlı olan veya cihaz hakkında yeterince tecrübesi ve/veya bilgisi olmayan kişiler (çocuklar da dahil) tarafından kullanılmamalıdır; ancak bu kişiler kendi güvenliklerinden sorumlu bir kişi tarafından denetlenirse veya kendilerine cihazın nasıl kullanılacağı hakkında yeterli bilgi ve eğitim verilirse, cihazı kullanmalarına izin verilebilir.
- Çocuklar, cihazla oynamaları için denetlenmelidir.

## 4. Uyarılar ve güvenlik bilgileri

Bu kullanma kılavuzunu itinayla okuyunuz! Aşağıdaki bilgi ve uyarılara uyulmaması, insanlara ve eşyalara zarar gelmesine neden olabilir. Bu kullanma kılavuzunu saklayınız ve kılavuza başkaları kullanıcıların da ulaşabilmesini sağlayınız. Cihazı başka birine verdiğiniz zaman, bu kullanma kılavuzunu da veriniz.

### UYARI

- **Doğrudan güneş ışığı altında yangın tehlikesi yüksektir. Bu nedenle ayna yüzeyi üzerine doğrudan güneş ışığı gelmesinden kaçınınız.**
- Çocukları, ambalaj malzemelerinden uzak tutunuz. Boğulma tehlikesi söz konusudur.
- Çocuklar bu gereci kullanırken denetlenmelidir.
- Elektronik cihazların onarımları sadece uzman elemanlar tarafından yapılmalıdır. Gerekliği şekilde, uzmanca yapılmayan onarım çalışmaları, kullanıcı açısından tehlikeli durumlar ortaya çıkmasına neden olabilir. Onarım için, müşteri servisine veya yetkili bir satıcıya başvurunuz.

Kural dışı bir kullanım ya da işbu kullanma kılavuzunda belirtilen bilgi ve uyarılara aykırı bir kullanım halinde, yangın tehlikesi söz konusu olabilir!

Bu nedenle, masaj cihazını

- özellikle çocuklar cihazın yakınındayken, kesinlikle denetimsiz kullanmayınız.
- kesinlikle üzerini kapatarak (örn. örtü, yastık, ... ile) kullanmayınız.
- kesinlikle benzin veya kolay alevlenen maddelerin yakınında kullanmayınız.
- sadece kuru ve kapalı yerlerde kullanınız.

Cihazın su veya başka sıvılara temas etmemesine dikkat ediniz.

Kesinlikle su içine düşen bir cihazı tutmaya çalışmayınız.

### DİKKAT

- Kullanım öncesinde, cihazda ve ek donanımlarında görünür hasarların olmadığından emin olmak için, gereken kontrolü yapınız. Emin değilseniz, cihazı kullanmayınız ve satıcınıza veya bildirilen yetkili servise başvurunuz.
- Cihazı sivri veya keskin cisimlerden uzak tutunuz.
- Cihaz yere düşerse veya başka bir şekilde zarar görmüşse, artık kullanılmamalıdır.
- Her kullanımdan sonra ve her temizlikten önce cihaz kapatılmalıdır.

### Pillerle temas etme durumu için uyarılar

Pillerin çocukların eline geçmemesine dikkat ediniz. Çocuklar pilleri ağızına alabilir ve yutabilir. Bu durum ciddi sağlık sorunlarına yol açabilir. Böylesi bir durumda hemen bir doktora başvurulmalıdır!

- Normal piller şarj edilmemeli, ısıtılmamalı ve açık ateşe atılmamalıdır (Patlama tehlikesi!).
- Her zaman bütün pilleri aynı anda değiştiriniz ve aynı tipte piller kullanınız, asla akü kullanmayınız.
- Akmış piller cihazda arızalara neden olabilir. Cihazı uzun süre kullanmayacaksanız, pilleri yuvasından çıkartınız.

## 5. Cihaz açıklaması

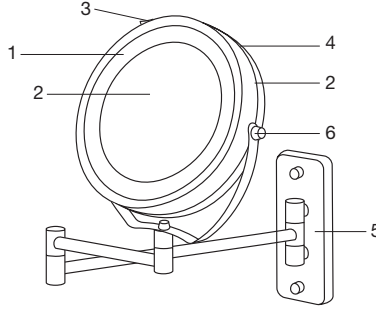

1. LED ışık	4. Pil bölmesi
2. Ayna yüzeyleri (normal / 5 kez büyütebilir)	5. Duvar tutucusu
3. Açma / Kapatma düğmesi	6. Döner mafsals

## 6. Çalıştırma

- Mevcut ise, pil haznesi kapağının izole bandını çekerek pil yatağı kapağını ve de pil koruma folyesini çıkartınız ve pili kutuplarına göre yerleştiriniz.
- Piller aynanın iç tarafında yer almaktadırlar. Aynanın normal yüzünü saat ibresinin tersi yönde döndürün ve kapağı aynadan geriye çekin. Ardından pil yuvası-kapağını açın. Artık pil-izolasyon bandını çekebilirsiniz ya da pilleri değiştirebilirsiniz.
- Cihazı hasar bakımından kontrol ediniz.
- İsteğe göre, aynanın normal yüzeyi veya büyütlen yüzeyi kullanılabilir. Bunun için ayna yüzeyini istediğiniz tarafa çeviriniz. Işık kaynağı, sabitleme ayağındaki düğme ile açılabilir veya kapatılabilir.

### Duvar montajı

- Duvara monte etmek için önce duvar tutucusunun ön yüzündeki vidalar yerlerinden alınmalıdır.
- Şimdi duvar tutucusunu yerinden alın ve birlikte verilmiş olan montaj-seti yardımıyla (4 vida, 4 dübel) duvara sabitleyin.
- İlk olarak arzu edilen pozisyonu duvarda çizin ve uygun aralıklarla 4 adet delik delin.
- Dübelleri yerleştirin. Ardından duvar tutucusunu, vidaları dübellerin içine vidalayarak sabitleyin.
- Şimdi aynayı duvarda, duvar tutucusunun ön yüzündeki vidaları tekrar yerlerine takarak sabitleyin.
- İsteğe bağlı olarak aynayı, ayaktaki vidayı geri döndürerek duvar tutucusundan alabilirsiniz. Aynayı dilediğiniz zaman tekrar duvar tutucusuna sabitleyebilmek için bunu iyi saklayın (en uygun yol olarak vidayı tekrar duvar tutucusuna direkt geri takabilirsiniz).

## 7. Temizlik ve bakım

### ⚠ UYARI

- Cihazı her temizleme işleminden önce kapatınız.
- Prizden çıkarılmış ve soğumuş cihazı, yumuşak, hafif nemli ve az tesirli bir temizleme maddesi ile temizleyiniz. Ardından yumuşak, tiftik veya iplik bırakmayan bir bez ile silip kurulayınız.
- Cihazı sadece belirtildiği şekilde temizleyiniz. Cihazın veya aksesuarlarının içine kesinlikle sıvı girmemelidir.
- Cihazı ancak tamamen kuruduktan sonra yeniden kullanınız.
- Cihazı bulaşık makinesinde yıkamayınız!
- Keskin ya da aşırı tesirli temizleme malzemeleri veya sert fırçalar kullanmayınız!

## 8. Bertaraf etme

Çevreyi korumak için, kullanım ömrü dolan cihazı evsel atıklarla beraber elden çıkarmayın. Cihaz, ülkenizdeki uygun atık toplama merkezleri üzerinden bertaraf edilebilir. Cihazı hurda elektrikli ve elektronik eşya direktifine – WEEE (Waste Electrical and Electronic Equipment) uygun olarak bertaraf edin. Bertaraf etme ile ilgili sorularınızı, ilgili yerel makamlara iletebilirsiniz.



Kullanılmış, şarjı tamamen boşalmış piller özel işaretli toplama kutularına atılarak, özel çöp alma yerlerine veya elektrikli cihaz satıcılarına teslim edilerek bertaraf edilmelidir. Pillerin bertaraf edilmesi, yasal olarak sizin sorumluluğunuzdadır.

Bu işaretler, zararlı madde içeren pillerin üzerinde bulunur:

Pb = Pil kurşun içeriyor,

Cd = Pil kadmiyum içeriyor,

Hg = Pil cıva içeriyor.



## 9. Teknik veriler

Model:	BS 59
Besleme gerilimi:	6 V DC (4 x adet AAA pil)
Ağırlık:	ca. 790 g
Ölçüler:	3,5 x 27 x 15 cm ( B x H x D)
Büyütme faktörü:	1 taraf 5 kat
Işık elemanı:	8 LEDs

Teknik değişiklik hakkı saklıdır

## 10. Garanti / Servis

Beurer GmbH, Söflinger Straße 218, D-89077 Ulm (aşağıda “Beurer” olarak anılacaktır) bu ürün için aşağıdaki koşullar çerçevesinde ve aşağıda açıklanan kapsamda bir garanti sunmaktadır.

**Aşağıdaki garanti koşulları, satıcının müşteri ile yaptığı satış sözleşmesinden doğan yasal garanti yükümlülüklerini etkilemez.**

**Garanti, yasalarla zorunlu kılınan sorumlulukların kapsamında herhangi bir kısıtlamaya neden olmaksızın geçerlidir.**

Beurer, bu ürünün kusursuz bir şekilde çalıştığını ve eksiksiz olduğunu garanti eder.

Yeni ve kullanılmamış bir ürünün müşteri tarafından satın alınmasıyla başlayan ve dünya genelinde geçerli olan garanti süresi 3 yıldır.

Bu garanti sadece tüketici olarak müşteri tarafından satın alınan ve bireysel amaçlarla sadece evde kullanılan ürünler için geçerlidir.  
Alman yasaları geçerlidir.

Bu ürünün garanti süresi içinde aşağıda belirtilen hükümler uyarınca eksiksiz olmadığı veya çalışma açısından kusurlu olduğu saptanırsa, Beurer bu garanti koşulları kapsamında ücretsiz bir ikame ürün teslimatı veya onarım gerçekleştirmeyle yükümlüdür.

**Müşteri bir garanti talebinde bulunmak istediğinde önce yerel satıcıya başvuracaktır: Servis adreslerinin olduğu ekteki “Uluslararası Servis” listesini inceleyin.**

Bu durumda müşteriye, garanti işlemlerinin yürütülmesiyle ilgili olarak örneğin ürünün nereye gönderileceği ve hangi belgelerin gerekli olduğu gibi ayrıntılı bilgiler verilecektir.

Garanti talebi ancak müşterinin

- faturanın/satın alma belgesinin bir kopyasını ve
  - orijinal ürünü
- yetkili bir Beurer iş ortağına sunabilmesi halinde işleme konabilir.

Aşağıdaki durumlar kesinlikle bu garanti kapsamının dışındadır:

- Ürünün normal kullanımından veya tüketiminden kaynaklanan aşınmalar ve yıpranmalar;
- Bu ürün ile birlikte teslim edilen ve usulüne uygun kullanıldığında da yıpranabilecek veya tükenebilecek aksesuar parçaları (örneğin piller, şarj edilebilir piller, manşetler, contalar, elektrotlar, aydınlatma malzemeleri, başlıklar ve nebulizatör aksesuarları);
- Kullanım kılavuzundaki bilgiler dikkate alınmadan ve/veya usulüne uygun olmayan bir şekilde kullanılan, temizlenen, depolanan veya bakımı yapılan ürünler ve Beurer tarafından yetkilendirilmemiş bir servis merkezi veya müşterinin kendisi tarafından açılan, onarılan veya üzerinde değişiklik yapılan ürünler;
- Ürünün üreticiden müşteriye nakliyesi sırasında oluşan hasarlar;
- İkinci kalite ürün veya kullanılmış ürün olarak satın alınan ürünler;
- Bu üründeki bir kusurdan kaynaklanan müteakip hasarlar (ancak bu durumda ürün sorumluluğu veya yasal zorunlu sorumluluk hükümleri uyarınca tüketici hakları olabilir).

Onarım veya komple değişim garanti süresini hiçbir şekilde uzatmaz.



Внимательно прочтите данную инструкцию по применению, сохраните ее для последующего использования, храните ее в месте, доступном для других пользователей, и следуйте ее указаниям.

## Предостережение

- Прибор предназначен для домашнего/частного пользования, использование прибора в коммерческих целях запрещено.
- Данный прибор может использоваться детьми старше 8 лет, а также лицами с ограниченными физическими, сенсорными или умственными способностями в том случае, если они находятся под присмотром взрослых или проинструктированы о безопасном применении прибора и возможных опасностях.
- Не позволяйте детям играть с прибором.
- Очистка и техническое обслуживание детьми допускается только под присмотром взрослых.
- Ни в коем случае не открывайте прибор и не ремонтируйте его самостоятельно, поскольку надежность его работы в этом случае не гарантируется. Несоблюдение этого требования ведет к потере гарантии.

### Многоуважаемый покупатель!

Благодарим Вас за выбор продукции нашей компании. Мы производим современные, тщательно протестированные, высококачественные изделия для обогрева, измерения массы, кровяного давления, температуры тела, пульса, для легкой терапии, массажа, красоты и очистки воздуха. Внимательно прочтите данную инструкцию по применению, сохраните ее для последующего использования, держите ее в доступном для других пользователей месте и следуйте ее указаниям.

С дружескими пожеланиями  
сотрудники компании Veurer

### Содержание

1. Объем поставки .....	39	6. Ввод в эксплуатацию.....	41
2. Пояснение символов .....	39	7. Очистка и уход .....	42
3. Использование по назначению.....	40	8. Утилизация .....	42
4. Предостережения и указания по технике Безопасности .....	40	9. Технические данные .....	42
5. Описание прибора .....	41	10. Гарантия/Сервисное обслуживание .....	42

## 1. Объем поставки

Убедитесь в том, что упаковка прибора не повреждена, и проверьте комплектность поставки. Перед использованием убедитесь в том, что прибор и его принадлежности не имеют видимых повреждений, и удалите все упаковочные материалы. При наличии сомнений не используйте прибор и обратитесь к продавцу или по указанному адресу сервисной службы.

1 x Косметическое зеркало с подсветкой  
4 x батарейки 1,5 В типа ААА  
1 x Данная инструкция по применению

## 2. Пояснение символов

В инструкции по применению, на упаковке и на типовой табличке прибора и принадлежностей используются следующие символы.

 <b>ПРЕДОСТЕРЕЖЕНИЕ!</b>	Предупреждение об опасностях травмирования или опасностях для Вашего здоровья.
 <b>ВНИМАНИЕ!</b>	Предостережение о возможных повреждениях прибора/принадлежностей
 <b>УКАЗАНИЕ</b>	Указание на важную информацию
	Прибор имеет двойную защитную изоляцию и, таким образом, соответствует классу защиты 2.
	Использовать только в закрытых помещениях.
	Прочтите инструкцию по применению.
	Утилизация прибора в соответствии с Директивой ЕС по отходам электрического и электронного оборудования — WEEE (Waste Electrical and Electronic Equipment)
	Не утилизируйте с бытовым мусором батарейки, содержащие токсичные вещества
	Производитель
	Утилизировать упаковку в соответствии с предписаниями по охране окружающей среды
	Это изделие соответствует требованиям действующих европейских и национальных директив.
	Продукция прошла подтверждение соответствия требованиям технических регламентов ЕАЭС.

### 3. Использование по назначению

Косметическое зеркало используется исключительно в качестве вспомогательного средства при ежедневном уходе за кожей и проверке косметики. Для этого оно оснащено зеркальной поверхностью с увеличением в 5 раз. Встроенная подсветка предназначена исключительно для того, чтобы лучше видеть нанесенную косметику, и не подходит для освещения комнат. При необходимости зеркало можно также снять с настенного крепежного устройства.

- Прибор предназначен только для целей, указанных в данной инструкции по применению. Изготовитель не несет ответственности за ущерб, вызванный неправильным или неосторожным использованием.
- Данный прибор предназначен только для личного пользования. Он не предназначен для использования в коммерческих целях.
- Данный прибор не предназначен для использования лицами (в т. ч. детьми) с ограниченными физическими, сенсорными или умственными способностями или с недостатком опыта и/или знаний, за исключением случаев, когда они находятся под постоянным присмотром ответственных за них лиц или получили от них указания, как пользоваться прибором.
- Во избежание игр с прибором дети должны находиться под присмотром.

### 4. Предостережения и указания по технике Безопасности

Внимательно прочтите данную инструкцию, сохраните ее и ознакомьте с ней и других пользователей! Несоблюдение приведенных ниже указаний может приводить к травмам людей или материальному ущербу. При передаче прибора другим лицам передавайте также и данную инструкцию.



#### **ПРЕДОСТЕРЕЖЕНИЕ!**

- **Прямые солнечные лучи увеличивают опасность возникновения пожара. Избегайте попадания прямых солнечных лучей на поверхность зеркала.**
- Не допускайте попадание упаковочного материала в руки детей. Грозит опасность удушья.
- Дети при пользовании зеркалом должны находиться под присмотром.
- Ремонт электроприборов разрешается выполнять только специалистам. Из-за неправильно выполненного ремонта могут возникать серьезные опасности для пользователя. При необходимости ремонта обратитесь в сервисную службу или в авторизованную торговую организацию.

При неправильном использовании или использовании с нарушением данной инструкции по применению может возникнуть опасность пожара!



#### **Поэтому не эксплуатируйте прибор**

- ни в коем случае без надзора, особенно, если вблизи находятся дети
- ни в коем случае закрытым, например, одеялом, подушкой, ...
- ни в коем случае вблизи бензина или других легко воспламеняющихся веществ.
- только в сухих внутренних помещениях.

Убедитесь, что прибор не контактирует с водой или другими жидкостями  
Не хватайтесь за прибор, упавший в воду.



#### **Внимание!**

- Перед использованием убедитесь в том, что прибор и принадлежности не имеют видимых повреждений. В случае сомнений не используйте его и обратитесь в торговую организацию, продавшую прибор, либо по указанному адресу сервисного центра.
- Не допускайте контакта прибора с острыми предметами.
- Если прибор упал или получил иные повреждения, то запрещается продолжение его использования.
- После каждого применения или перед чисткой прибор необходимо отключать.



## **i** Обращение с батарейками

Следите за тем, чтобы батарейки не попали в руки детям. Дети могут взять батарейки в рот и проглотить их. Это может нанести серьёзный вред здоровью. В таких случаях необходимо сразу же обратиться к врачу!

- Обычные батарейки запрещается заряжать, нагревать или бросать в открытый огонь (опасность взрыва!).
- Вовремя меняйте все батарейки одновременно, используйте батарейки одного типа и не пользуйтесь аккумуляторами.
- Разряженные батарейки могут стать причиной неисправности прибора. При длительном перерыве в использовании прибора достаньте батарейки из отсека.

## 5. Описание прибора

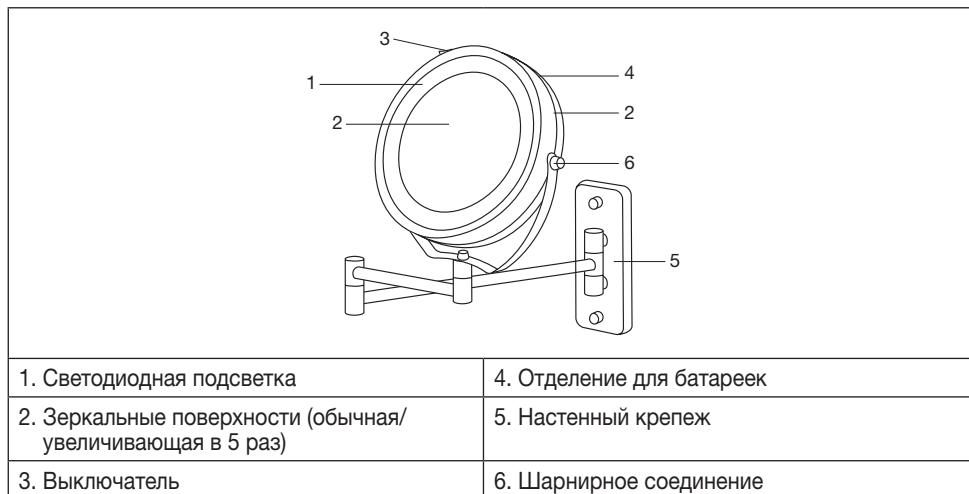

## 6. Ввод в эксплуатацию

- Если имеется, снимите изолирующую пленку с крышки отсека для батареек либо снимите защитную пленку с самой батарейки и установите ее, соблюдая полярность.
- Батарейки находятся внутри прибора. Поверните одну сторону зеркала против часовой стрелки и снимите обшивку с зеркала. Затем откройте крышку гнезда для батареек. Только теперь Вы можете снять изоляционный слой и поменять батарейки.
- Убедитесь, что прибор не повреждён.
- На выбор можно использовать обычную или увеличивающую сторону зеркала. Для этого поверните зеркальную поверхность в нужную сторону. Источник света можно включать и выключать кнопкой на подставке.

### Крепление на стену

- Для крепления на стену сначала следует удалить шурупы с передней стороны настенного крепежного устройства.
- Теперь возьмите кронштейн, приложите и закрепите его при помощи совместно поставляемого набора для монтажа (4 шурупа, 4 дюбеля) на стене.
- Сначала нарисуйте желаемое положение зеркала на стене и просверлите 4 отверстия на соответствующем расстоянии друг от друга.
- Вбейте дюбели. Закрепите кронштейн, вкрутив шурупы в дюбели.
- Закрепите зеркало, вкрутив шурупы в переднюю часть настенного крепежного устройства.
- При необходимости Вы можете снять зеркало с крепежного устройства, выкрутив шуруп из подставки. Сохраните шуруп (лучше всего вкрутить его обратно в крепежное устройство), чтобы в любой момент можно было снова закрепить зеркало.

## 7. Очистка и уход

### ПРЕДОСТЕРЕЖЕНИЕ!

- Всегда выключайте прибор перед чисткой.
- Выключенный и охлажденный прибор протрите мягкой, слегка влажной тряпкой и мягким моющим средством. Затем протрите насухо мягкой, неворсистой тряпкой.
- Выполняйте очистку прибора только указанным образом. Не допускайте попадания жидкостей в прибор или принадлежности.
- Используйте прибор только после того, как он полностью высохнет.
- Не мыть прибор в посудомоечной машине!
- Не используйте острые или абразивные чистящие средства или твердые щетки!

## 8. Утилизация

В интересах охраны окружающей среды категорически запрещается выбрасывать прибор по завершении срока его службы вместе с бытовыми отходами. Утилизация должна производиться через соответствующие пункты сбора в Вашей стране. Прибор следует утилизировать согласно Директиве ЕС по отходам электрического и электронного оборудования – WEEE (Waste Electrical and Electronic Equipment). В случае вопросов обращайтесь в местную коммунальную службу, ответственную за утилизацию отходов.



Выбрасывайте использованные, полностью разряженные батарейки в специальные контейнеры, сдавайте в пункты приема спецотходов или в магазины электрооборудования. Закон обязывает пользователей обеспечить утилизацию батареек.

эти знаки предупреждают о наличии в батарейках токсичных веществ:

Pb = свинец,

Cd = кадмий,

Hg = ртуть.

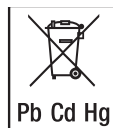

## 9. Технические данные

Модель:	BS 59
Напряжение питания:	6 В пост. тока (4 x батарейки типа AAA)
Вес:	ок. 790 g
Размеры:	3,5 x 27 x 15 cm ( В x Н x D)
Коэффициент увеличения:	1 сторона с 5-кратным увеличением
Исполнение подсветки:	8 LEDs

Возможны технические изменения

## 10. Гарантия/Сервисное обслуживание

Более подробная информация по гарантии/сервису находится в гарантийном/сервисном талоне, который входит в комплект поставки.



Należy dokładnie przeczytać i zachować niniejszą instrukcję obsługi, przechowywać ją w miejscu dostępnym dla innych użytkowników i przestrzegać podanych w niej wskazówek.

## **⚠ OSTRZEŻENIE**

- Urządzenie jest przeznaczone do eksploatacji tylko w strefie domowej/prywatnej, a nie do celów komercyjnych.
- Urządzenie może być obsługiwane przez dzieci od 8 roku życia oraz osoby z ograniczoną sprawnością fizyczną, ruchową i umysłową lub brakiem doświadczenia i wiedzy tylko wtedy, gdy znajdują się one pod nadzorem lub otrzymały instrukcje w jaki sposób bezpiecznie korzystać z urządzenia i są świadome zagrożeń wynikłych z jego użytkowania.
- Dzieciom nie wolno bawić się urządzeniem.
- Czyszczenie i konserwacja urządzenia nie mogą być przeprowadzane przez dzieci, chyba że znajdują się one pod opieką osoby dorosłej.
- W żadnym wypadku nie wolno samodzielnie otwierać ani naprawiać urządzenia, gdyż może to zakłócić jego prawidłowe działanie. Nieprzestrzeganie powyższych zasad powoduje utratę gwarancji.

### **Szanowni Klienci,**

cieszymy się, że zdecydowali się Państwo na zakup naszego produktu. Firma Beurer oferuje dokładnie przetestowane, wysokiej jakości produkty przeznaczone do ogrzewania ciała, pomiaru wagi, ciśnienia krwi, temperatury ciała i tętna, a także przyrządy do łagodnej terapii, masażu, pielęgnacji urody i poprawy jakości powietrza. Należy dokładnie przeczytać i zachować niniejszą instrukcję obsługi, przechowywać ją w miejscu dostępnym dla innych użytkowników i przestrzegać podanych w niej wskazówek.

Z poważaniem,  
Zespół firmy Beurer

### **Spis treści**

1. Zakres dostawy.....	44	6. Uruchomienie .....	46
2. Wyjaśnienie oznaczeń.....	44	7. Czyszczenie i konserwacja.....	47
3. Zastosowanie.....	45	8. Utylizacja.....	47
4. Ostrzeżenia i wskazówki dotyczące Bezpieczeństwa .....	45	9. Dane techniczne .....	47
5. Opis urządzenia .....	46	10. Gwarancja/Serwis .....	47

## 1. Zakres dostawy

Urządzenie należy sprawdzić pod kątem zewnętrznych uszkodzeń opakowania oraz kompletności zawartości. Przed użyciem należy upewnić się, że urządzenie i akcesoria nie wykazują żadnych widocznych uszkodzeń i że wszystkie elementy opakowania zostały usunięte. W razie wątpliwości nie wolno używać urządzenia i należy zwrócić się do przedstawiciela handlowego lub pod podany adres serwisu.

1 x Podświetlane lustro kosmetyczne

4 x Baterie 1,5 V AAA

1 x Niniejsza instrukcja obsługi

## 2. Wyjaśnienie oznaczeń

W instrukcji obsługi, na opakowaniu i tabliczce znamionowej urządzenia oraz akcesoriów znajdują się następujące symbole:

 <b>OSTRZEŻENIE</b>	Ostrzeżenie związane z niebezpieczeństwem skażenia lub zagrożeniem dla zdrowia.
 <b>UWAGA</b>	Wskazówka dot. możliwości powstania szkód w urządzeniu lub osprzęcie
 <b>WSKAZÓWKA</b>	Wskazówka dot. ważnych informacji
	Urządzenie jest podwójnie izolowane ze względów bezpieczeństwa i odpowiada 2 klasie ochrony.
	Używać tylko w zamkniętych pomieszczeniach.
	Należy przeczytać instrukcję obsługi
	Utylizacja zgodnie z dyrektywą WE w sprawie zużytego sprzętu elektrycznego i elektronicznego – WEEE (Waste Electrical and Electronic Equipment)
	Baterii zawierających szkodliwe substancje nie należy wyrzucać z odpadami z gospodarstwa domowego
	Producent
	Opakowanie zutilizować w sposób przyjazny dla środowiska
	Niniejszy produkt spełnia wymagania obowiązujących dyrektyw europejskich i krajowych.
	Produkty spełniają wymagania przepisów technicznych obowiązujących w Euroazjatyckiej Unii Gospodarczej.

### 3. Zastosowanie

Lusterko kosmetyczne służy wyłącznie jako pomoc w codziennej pielęgnacji skóry i do oceny makijażu. W tym celu wyposażone jest w powierzchnię z funkcją 5-krotnego powiększenia. Wbudowane oświetlenie ma na celu lepsze uwidocznienie naniesionych kosmetyków. Nie należy go używać do oświetlania pomieszczeń. Lusterko można również w razie potrzeby zdjąć z uchwyty ściennego.

- Urządzenie jest przeznaczone wyłącznie do celów opisanych w niniejszej instrukcji. Producent nie ponosi odpowiedzialności za szkody wynikłe z niewłaściwego lub nieprzemysłowego użytkowania.
- Urządzenie jest przeznaczone wyłącznie do użytku domowego, nie do celów komercyjnych.
- Niniejsze urządzenie nie jest przeznaczone do obsługi przez osoby (w tym dzieci) upośledzone fizycznie, sensorycznie lub psychicznie, lub też osoby bez doświadczenia lub/i wiedzy, chyba że są nadzorowane przez właściwego opiekuna lub otrzymały przeszkolenie, jak używać urządzenia.
- Dzieci należy pilnować, aby nie bawiły się urządzeniem.

### 4. Ostrzeżenia i wskazówki dotyczące Bezpieczeństwa

Należy przeczytać starannie instrukcję obsługi! Niezastosowanie się do poniższych wskazówek może spowodować szkody rzeczowe i osobowe. Należy przechowywać niniejszą instrukcję obsługi i udostępniać ją także innym użytkownikom. Przy odstąpieniu urządzenia przekazać niniejszą instrukcję obsługi wraz z urządzeniem.



#### OSTRZEŻENIE

- **W przypadku bezpośredniego nasłonecznienia istnieje podwyższone ryzyko pożaru. Dlatego należy unikać bezpośredniego nasłonecznienia powierzchni lustra.**
- Trzymać z dala od dzieci opakowanie. Niebezpieczeństwo uduszenia się.
- Dzieci powinny korzystać z urządzenia pod nadzorem.
- Naprawy urządzeń elektrycznych mogą być wykonywane jedynie przez fachowy personel. Nieprawidłowo przeprowadzone naprawy mogą być przyczyną poważnych zagrożeń dla użytkownika. W sprawie naprawy zwróć się do działu Obsługi Klienta lub do autoryzowanego sprzedawcy.

Przy niewłaściwym użytkowaniu wzgl. niezgodnie z zawartymi w niniejszej instrukcji obsługi informacjami powstaje niebezpieczeństwo pożaru!

Z tego względu urządzenie należy używać

- nie używać bez nadzoru, w szczególności, gdy w pobliżu znajdują się dzieci.
- nie używać pod przykryciem, jak np.: koc, poduszka, ...
- nie używać w pobliżu benzyny lub innych materiałów łatwopalnych.
- tylko w suchych pomieszczeniach.

Należy upewnić się, że urządzenie nie ma kontaktu z wodą ani innymi cieczami.

Nie należy sięgać po urządzenie, które wpadło do wody.



#### UWAGA

- Przed użyciem należy upewnić się, że urządzenie lub dodatkowe wyposażenie nie posiadają widocznych uszkodzeń. W przypadku wątpliwości nie należy używać urządzenia; należy zwrócić się do sprzedawcy lub pod wskazany adres obsługi klienta.
- Urządzenie trzymać z dala od ostrych przedmiotów.
- Nie wolno używać urządzenia, które upadło lub zostało w inny sposób uszkodzone.
- Po każdym użyciu i zawsze przed czyszczeniem urządzenie należy wyłączyć.



#### Wskazówki dotyczące obchodzenia się z bateriami

Należy dopilnować, aby baterie nie dostały się do rąk dzieci. Dzieci mogą wziąć baterie do ust i połknąć. Może to spowodować poważny uszczerbek na zdrowiu.

W takim przypadku należy natychmiast wezwać lekarza!

- Zwykłych baterii nie wolno ładować, ogrzewać lub wrzucać do ognia (Niebezpieczeństwo wybuchu!).
- Zawsze wymieniać jednocześnie wszystkie baterie, używać baterii tego samego typu, nie używać akumulatorów.
- Wyciekający z baterii elektrolit może uszkodzić urządzenie. Jeżeli urządzenie nie będzie przez dłuższy czas używane, należy wyjąć baterie.

## 5. Opis urządzenia

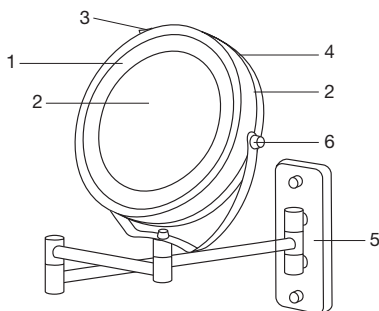

1. Podświetlenie LED	4. Komora baterii
2. Powierzchnie lustro (zwykła/5x powiększenie)	5. Uchwyt ścienny
3. Przycisk włącz/wyłącz	6. Przegub obrotowy

## 6. Uruchomienie

- Należy zerwać taśmę izolacyjną z pokrywy pojemnika na baterie lub zerwać taśmę zabezpieczającą baterię, a następnie założyć ją zgodnie z biegunowością do pojemnika na baterie.
- Baterie znajdują się wewnątrz lusterka. Przekręć normalną stronę lusterka w lewo i zdejmij z lustro osłonę. Następnie otwórz pokrywę baterii. Teraz można wyjąć pasek izolujący baterii lub wymienić baterie.
- Sprawdź urządzenie pod kątem uszkodzeń.
- W zależności od wyboru można używać lusterka zwykłego lub powiększającego. Wystarczy odwrócić je na wybraną stronę. Oświetlenie można włączyć i wyłączyć za pomocą przycisku znajdującego się na podstawie.

### Montaż na ścianie

- W celu montażu na ścianie najpierw wykręć śruby z przedniej części uchwytu ściennego.
- Następnie wyjmij uchwyt ścienny i zamocuj go do ściany za pomocą dostarczonego zestawu montażowego (4 śruby, 4 kołki).
- Najpierw zaznacz miejsce montażu na ścianie, a następnie wywierć 4 otwory w odpowiednich odległościach.
- Włóż kołki. Następnie zamocuj uchwyt ścienny wkręcając w kołki śruby.
- Zamocuj lusterko do ściany przykręcając ponownie śruby z przodu uchwytu ściennego.
- W razie konieczności lusterko można zdjąć z uchwytu ściennego, wykręcając śrubę w nóżce. Scho- waj dobrze wykręconą śrubkę (najlepiej wkręcić ją w uchwyt ścienny), aby można było ponownie przymocować lusterko do uchwytu ściennego.

## 7. Czyszczenie i konserwacja

### OSTRZEŻENIE

- Przed każdym czyszczeniem należy wyłączyć urządzenie.
- Odłączone od prądu i wystygnięte urządzenie należy czyścić miękką, lekko wilgotną ściereczką i łagodnym środkiem czyszczącym. Następnie osuszyć miękką, nie pozostawiającą klaczków szmatką.
- Urządzenie czyścić tylko w podany sposób. Do urządzenia i osprzętu nie może przedostać się żaden płyn.
- Urządzenia używać dopiero po całkowitym wyschnięciu.
- Nie czyścić urządzenia w zmywarce!
- Nie używać ostrych środków czyszczących ani twardych szczotek!

## 8. Utylizacja

Ze względu na ochronę środowiska naturalnego po zakończeniu okresu eksploatacji urządzenia nie należy go wyrzucać wraz ze zwykłymi odpadami domowymi. Utylizację należy zlecić w odpowiednim punkcie zbiórki w danym kraju. Urządzenie należy zutylizować zgodnie z dyrektywą o zużytych urządzeniach elektrycznych i elektronicznych – WEEE (Waste Electrical and Electronic Equipment). W razie pytań należy zwrócić się do odpowiedniej instytucji odpowiedzialnej za utylizację.



Zużyte, całkowicie rozładowane baterie należy wyrzucać do specjalnie oznakowanych pojemników zbiorczych, przekazywać do punktów zbiórki odpadów specjalnych lub do sklepu ze sprzętem elektrycznym. Użytkownik jest zobowiązany do utylizacji baterii zgodnie z przepisami.

Na bateriach zawierających szkodliwe związki znajdują się następujące oznaczenia:

Pb = bateria zawiera ołów,

Cd = bateria zawiera kadm,

Hg = bateria zawiera rtęć.

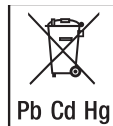

## 9. Dane techniczne

Model:	BS 59
Napięcie zasilające:	6 V DC (4 x bateria typu AAA)
Masa:	ok. 790 g
Wymiary:	3,5 x 27 x 15 cm ( B x H x D)
Współczynnik powiększenia:	1 strona 5-krotnie
Element oświetleniowy:	8 LEDs

Zastrzega się prawo do zmian technicznych

## 10. Gwarancja/Serwis

Firma Beurer GmbH, Söflinger Straße 218, D-89077 Ulm (zwana dalej „Beurer”) udziela gwarancji na ten produkt na następujących warunkach i w poniżej opisanym zakresie.

**Poniższe warunki gwarancji nie naruszają ustawowych zobowiązań gwarancyjnych sprzedającego wynikających z umowy kupna zawartej z kupującym.**

**Gwarancja obowiązuje również w sposób nienaruszający bezwzględnie obowiązujących przepisów dot. odpowiedzialności.**

Firma Beurer gwarantuje bezawaryjne działanie oraz kompletność niniejszego produktu.

Obowiązujący na całym świecie okres gwarancji obejmuje 3 lata, licząc od zakupu nowego, nieużywanego produktu przez kupującego.

Niniejsza gwarancja dotyczy tylko produktów nabytych przez kupującego jako konsumenta wyłącznie w celach prywatnych w ramach użytku domowego.  
Obowiązuje niemieckie prawo.

Jeśli w okresie obowiązywania gwarancji produkt zostanie uznany za niekompletny lub wadliwy w działaniu zgodnie z poniższymi postanowieniami, firma Beurer bezpłatnie wymieni go lub naprawi zgodnie z niniejszymi warunkami gwarancji.

**Jeśli kupujący chce zgłosić reklamację gwarancyjną, najpierw kontaktuje się z lokalnym dealem: patrz załączona lista „Service International” z adresami serwisowymi.**

Następnie kupujący otrzymuje dalsze informacje dot. rozpatrywania reklamacji gwarancyjnej, np. gdzie wysłać produkt i jakie dokumenty są wymagane.

Roszczenie z tytułu gwarancji będzie rozpatrywane tylko wtedy, gdy kupujący może przedłożyć

- kopię faktury/paragon zakupu oraz
- oryginalny produkt

firmie Beurer lub autoryzowanemu partnerowi firmy Beurer.

Niniejsza gwarancja wyraźnie nie obejmuje:

- zużycia wynikającego z normalnego użytkowania lub zużywania się produktu;
- dostarczanych z tym produktem akcesoriów, które zużywają się lub ulegają zużyciu podczas prawidłowego użytkowania (np. baterii, akumulatorów, mankietów, uszczelek, elektrod, źródeł światła, nakładek i akcesoriów inhalatora);
- produktów, które były używane, czyszczone, przechowywane lub konserwowane w niewłaściwy sposób i/lub niezgodnie z treścią instrukcji obsługi, a także produktów, które zostały otwarte, naprawione lub zmodyfikowane przez kupującego lub centrum serwisowe nieautoryzowane przez firmę Beurer;
- uszkodzeń powstałych podczas transportu między producentem a klientem lub między centrum serwisowym a klientem;
- produktów, które zostały zakupione jako artykuły grupy B („B-Ware”) lub jako artykuły używane;
- szkód następczych, które wynikają z wady tego produktu (w tym przypadku mogą jednak istnieć roszczenia z tytułu odpowiedzialności za produkt lub wynikające z innych bezwzględnie obowiązujących przepisów prawa dot. odpowiedzialności).

Naprawy lub całkowita wymiana w żadnym wypadku nie przedłużają okresu gwarancji. s

