

# Вбудована духовка

## Посібник користувача

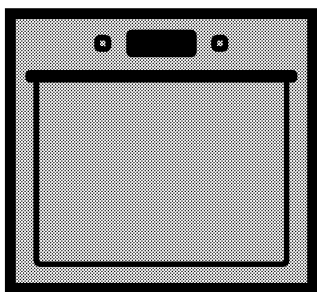

BIM22304XCS

**UK | ET**

285.4437.88/R.AI/13.09.2019/4-4  
7757886710

## Будь ласка, спочатку прочитайте посібник користувача!

Шановний покупець!

Дякуємо за те, що надали перевагу продукції компанії «Веко». Сподіваємося, що цей високоякісний виріб, виготовлений із застосуванням найсучасніших технологій, демонструватиме найкращі результати експлуатації. Для цього рекомендуємо вам прочитати весь посібник користувача та всю супровідну документацію, перш ніж користуватися виробом, і зберегти їх для майбутнього використання в довідкових цілях. Якщо ви передаєте комусь прилад, передайте й посібник користувача. Дотримуйтеся всіх попереджень й інформації, які містяться в посібнику користувача.

Зверніть увагу, що цей посібник також може бути дійсним для інших моделей. У ньому буде чітко вказано розбіжності між моделями.

### Пояснення до символів

У цьому посібнику користувача використано такі символи:

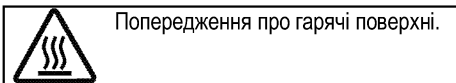
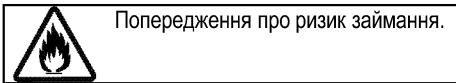
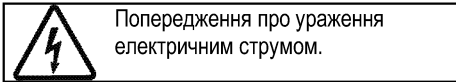
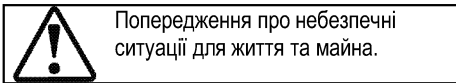
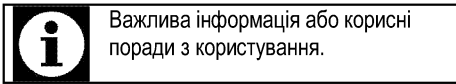

**Arçelik A.Ş.**  
Karaağaç caddesi No:2-6  
34445 Sütlüce/Istanbul/TURKEY  
Made in TURKEY



**1 Важливі інструкції та попередження з техніки безпеки й охорони навколишнього середовища 4**

Загальні правила техніки безпеки.....	4
Електрична безпека.....	5
Безпека виробу.....	6
Призначення.....	8
Захист дітей.....	8
Утилізація старого приладу.....	9
Утилізація пакувальних матеріалів.....	9

**2 Загальна Інформація 10**

Огляд.....	10
Вміст упаковки.....	11
Технічні характеристики.....	12

**3 Установа 13**

До початку установки.....	13
Встановлення та підключення.....	15
Утилізація старого приладу.....	17

**4 Підготовка 18**

Поради щодо збереження електроенергії.....	18
Початок використання.....	18
Налаштування часу.....	18
Початкове очищення виробу.....	18
Перше розігрівання.....	18

**5 Використання духовки 20**

Загальна інформація щодо запікання, смаження та приготування на грилі.....	20
Використання електричної духової шафи.....	20
Робочі режими.....	21
Користування годинником духової шафи.....	22
Таблиця часу приготування.....	25
Використання гриля.....	28
Таблиця часу приготування на грилі.....	28

**6 Догляд і технічне обслуговування 29**

Загальна інформація.....	29
Очищення панелі управління.....	29
Очищення духовки.....	29
Демонтаж дверцят духової шафи.....	30
Виймання внутрішнього скла дверцят.....	30
Заміна лампи освітлення духової шафи.....	32

**7 Пошук та усунення несправностей 33**

## 1 Важливі інструкції та попередження з техніки безпеки й охорони навколишнього середовища

У цьому розділі наведені правила техніки безпеки, які допоможуть уникнути ризику травмування та пошкодження. При недотриманні цих правил усі гарантійні зобов'язання буде анульовано.

Загальні правила техніки безпеки

- Цей виріб можуть експлуатувати діти, старші за 8 років, і люди з обмеженими фізичними, сенсорними та розумовими здібностями, а також особи, що не мають достатнього досвіду та знань, лише за умови перебування під наглядом осіб, відповідальних за їхню безпеку, чи під їхнім керівництвом стосовно безпечного користування виробом і розуміння можливих ризиків. Слідкуйте за тим, щоб діти не грали з виробом. Діти можуть чистити й обслуговувати виріб лише під наглядом.
- Пристрій не повинен використовуватися особами (зокрема дітьми) з обмеженими фізичними, сенсорними чи розумовими здібностями або браком досвіду та знань, за винятком випадків, коли використання відбувається під безпосереднім наглядом або відповідно до вказівок. Наглядайте за дітьми, щоб вони не грали з пристроєм.
- У випадку передачі виробу третій особі для особистого використання або в цілях повторного використання необхідно також передати посібник користувача, наклейки виробу, а також всі пов'язані з ним документи та компоненти.
- Роботи зі встановлення й ремонту мають виконувати лише представники авторизованої сервісної служби. Виробник не несе відповідальності за шкоду, заподіяну внаслідок виконання робіт особами, які на це не уповноважені. Це також може призвести до анулювання гарантії. Перед встановленням уважно прочитайте інструкції.
- Не користуйтеся виробом, якщо він несправний чи має видимі ознаки пошкодження.
- Перевіряйте, щоб щоразу після використання перемикачі функцій були вимкнені.

## Електрична безпека

- У разі несправності виробу слід припинити його експлуатацію, поки виріб не буде відремонтовано в авторизованому сервісному центрі. Існує ризик ураження електричним струмом!
- Підключайте виріб лише до розетки/лінії із заземленням, напруга та рівень захисту якої відповідають значенням, вказаним в таблиці технічних характеристик. У разі використання з трансформатором чи без нього переконайтеся у наявності заземлення, виконаного кваліфікованим електриком. Наша компанія не несе відповідальності за будь-які проблеми, що виникли внаслідок використання виробу без заземлення, виконаного відповідно до місцевих норм і правил.
- Суворо заборонено лити воду на виріб під час миття! Існує ризик ураження електричним струмом!
- Суворо заборонено торкатися штепсельної вилки виробу мокрими руками! Не тягніть за кабель; щоб відключити виріб від розетки, беріться за штепсельну вилку.
- Під час робіт зі встановлення, обслуговування, чистки й ремонту виріб слід обов'язково від'єднати від електромережі.
- Для запобігання нещасним випадкам, якщо шнур живлення пошкоджений, його має замінити виробник, його спеціаліст з сервісу чи інші особи, котрі мають аналогічну кваліфікацію.
- Пристрій слід встановити таким чином, щоб його можна було повністю від'єднати від мережі. Від'єднання має виконуватися за допомогою штепсельної вилки чи вимикача, вбудованого у стаціонарну електричну мережу із дотриманням відповідних будівельних норм і правил.
- Під час використання задня поверхня духової шафи нагрівається. Стежте за тим, електричні дроти не торкалися задньої стінки, оскільки це може спричинити їхнє пошкодження.
- Стежте за тим, щоб шнур живлення не було затиснуто між рамою та дверцятами духової шафи, й не прокладайте його гарячими поверхнями. У разі недотримання цієї вимоги

ізоляція кабелів може розплавитися і спричинити пожежу в результаті короткого замикання.

- Усі роботи з електричним обладнанням та системами має проводити лише уповноважений і кваліфікований персонал.
- У разі пошкодження вимкніть пристрій і від'єднайте його від мережі електропостачання. Для цього вимкніть домашній запобіжник.
- Переконайтеся, що номінальні параметри запобіжника відповідають характеристикам виробу.

#### Безпека виробу

- **УВАГА:** Цей прилад і його зовнішні деталі під час роботи нагріваються. Будьте обережні й не торкайтеся нагрітих частин. За дітьми до 8 років треба постійно наглядати й не допускати їх до приладу.
- Не користуйтеся виробом під впливом алкоголю й/або лікарських засобів, які погіршують кмітливість і координацію рухів.
- Будьте обережні, коли додаєте до страв алкогольні напої. Спирт випаровується за високої температури і може

призвести до пожежі, зайнявшись після контакту з гарячими поверхнями.

- Перевірте, щоб поруч із пристроєм не було легкозаймистих матеріалів, оскільки бічні поверхні можуть сильно нагріватися під час роботи.
- Під час використання пристрій нагрівається. Будьте обережні й не торкайтеся нагрітих частин всередині духової шафи.
- Усі вентиляційні отвори мають бути відкриті.
- Не нагрівайте в духовій шафі закриті контейнери та скляні банки. Тиск всередині контейнера чи банки може призвести до їх вибухання.
- Не можна ставити дека для випічки, тарілки або розміщувати алюмінієву фольгу безпосередньо на нижній поверхні духової шафи. Тепло, що акумулюється, може пошкодити нижню частину духової шафи.
- Для чищення скляних дверцят духової шафи не користуйтеся грубими абразивними засобами для чищення чи гострими металевими шкребками, щоб не подряпати

поверхню, що може призвести до руйнування скла.

- Не використовуйте для чищення парові пристрої, бо це може призвести до ураження електричним струмом.
- (Залежить від моделі пристрою.)

Правильне розташування решітчастої полиці й дека на решітчастих напрямних  
Важливо правильно встановити решітчасту полицю й/або деку на напрямній.  
Посуньте решітчасту полицю чи деку між 2 напрямними й, перш ніж ставити продукти, переконайтеся у їхньому стійкому положенні (див. наступний малюнок).

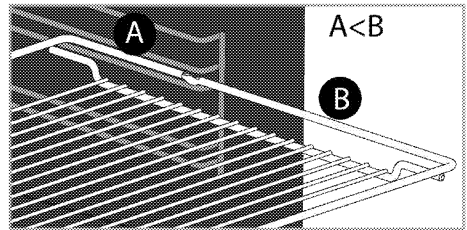
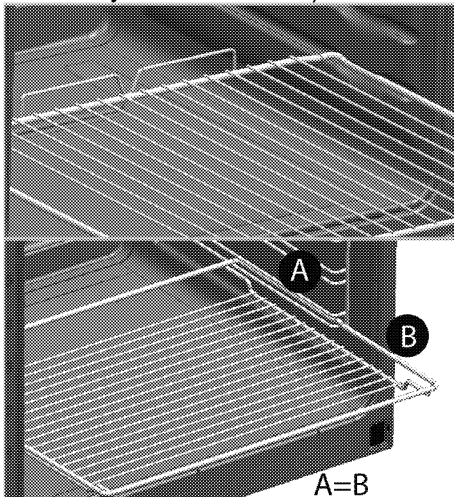

- Не користуйтеся духовою шафою, якщо скло передніх дверцят зняте чи тріснуло.
- Ручка духової шафи не призначена для сушіння рушників. Якщо функцію грилю ввімкнено, а дверцята відчинено, не вішайте рушників, рукавичок й інших текстильних виробів.
- Для встановлення й виймання страв з нагрітої духової шафи користуйтеся спеціальними термостійкими рукавицями.
- Розмістіть пергамент для випікання у горщик для приготування їжі або на приладдя для духовки (наприклад, панівку, дротяний гриль та ін.) разом з їжею та розмістіть все це у розігрітій духовці. Видаліть залишки пергаменту для випікання з приладдя або горщика, щоб зменшити ризик дотику пергаменту до нагрівальних елементів духовки. Ніколи не використовуйте пергамент за температури, що вище вказаного значення для

пергаменту для випікання. Не розміщуйте пергамент для випікання прямо на внутрішній поверхні духовки.

- УВАГА: Перед зміною лампи переконуйтеся, що шнур живлення прикладу відомкнут звід мережи або що переривач мережи відомкнено, щоб уникнути поразки електричною струмою.
- Пристрій не слід встановлювати за декоративними дверцятами, оскільки це може призвести до перегрівання.

Для забезпечення пожежної безпеки виробу слід дотримуватися нижчезазначених вимог.

- Переконайтеся, що штепсельна вилка щільно вставлена в розетку та не іскрить.
- Не користуйтеся пошкодженим чи обрізаним кабелем або подовжувачем; слід використовувати лише оригінальний кабель.
- Переконайтеся, що в розетці, до якої підключено виріб, немає рідини чи вологи.

Призначення

- Прилад призначений для домашнього використання.

Використання з комерційною метою є неприпустимим.

- ОБЕРЕЖНО: Цей прилад призначений тільки для приготування їжі. Його не можна використовувати для інших цілей, наприклад, для обігріву приміщення."
- Прилад не слід використовувати з метою нагрівання тарілок під грилем, розвішування серветок і посудних рушників на ручках, сушіння й нагрівання.
- Виробник не несе відповідальності за будь-які збитки, спричинені неправильним використанням або помилками експлуатації.
- Духову шафу можна використовувати для розморожування, випічки та смаження на грилі.

Захист дітей

- УВАГА: Доступні частини можуть нагріватися під час використання. Не допускайте дітей до приладу.
- Пакувальні матеріали можуть становити небезпеку для дітей. Зберігайте пакувальні матеріали у місцях, недоступних для дітей. Всі компоненти упаковки слід утилізувати



відповідно до екологічних стандартів.

- Електричне обладнання становить загрозу для дітей. Під час роботи приладу не допускайте до нього дітей та не дозволяйте дітям гратися з ним.
- Не зберігайте над приладом речі, які можуть дістати діти.
- Не ставте на відчинені дверцята важкі речі та не дозволяйте дітям сідати на дверцята. Це може спричинити перекидання приладу або пошкодження петель дверцят.

### Утилізація старого приладу

Відповідність Директиві щодо відпрацьованого електричного й електронного обладнання (Директива WEEE) й утилізація відходів



Цей виріб відповідає вимогам Директиви WEEE (2012/19/EU). Цей виріб позначений символом приналежності до категорії відходів електричного й електронного обладнання (WEEE).

Цей виріб виготовлений з високоякісних деталей та матеріалів, які підлягають повторному використанню й переробці. Після закінчення терміну експлуатації цей виріб не можна викидати разом зі звичайними побутовими відходами. Його слід здати у відповідний пункт збору відходів електричного й електронного обладнання як вторинної сировини. Інформацію про місцезнаходження найближчого пункту збору відходів можна отримати в місцевих органах влади.

### Відповідність Директиві щодо обмеження використання шкідливих речовин (RoHS)

Цей виріб відповідає вимогам Директиви RoHS (2011/65/EU). Він не містить шкідливих та інших речовин, використання яких заборонено цією Директивою.

### Утилізація пакувальних матеріалів

- Пакувальні матеріали становлять загрозу для дітей. Зберігайте пакувальні матеріали в безпечному й недоступному для дітей місці. Пакувальні матеріали для приладу виготовлені з матеріалів, які підлягають вторинній переробці. Правильно утилізуйте їх і сортуйте відповідно до вказівок стосовно відходів, які підлягають переробці. Не викидайте їх разом зі звичайними побутовими відходами.

## 2 Загальна Інформація

### Огляд

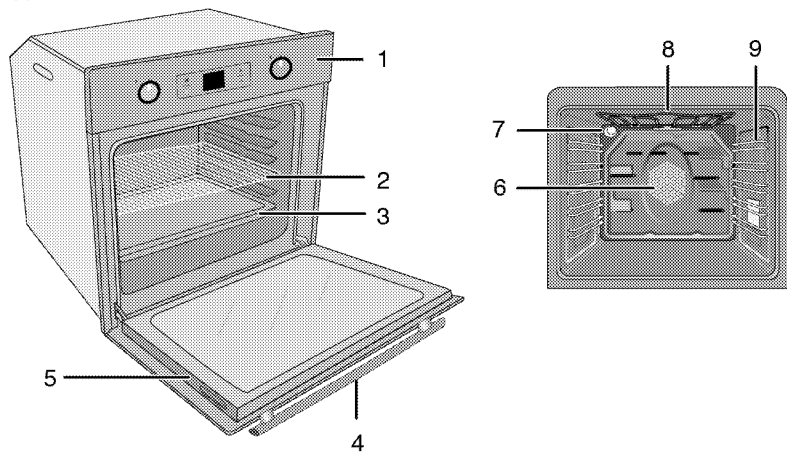

- 1 Панель управління
- 2 Полиця-решітка
- 3 Деко
- 4 Ручка
- 5 Дверцята

- 6 Двигун вентилятора (за сталевим листом)
- 7 Лампочка
- 8 Верхній нагрівальний елемент
- 9 Положення полиць

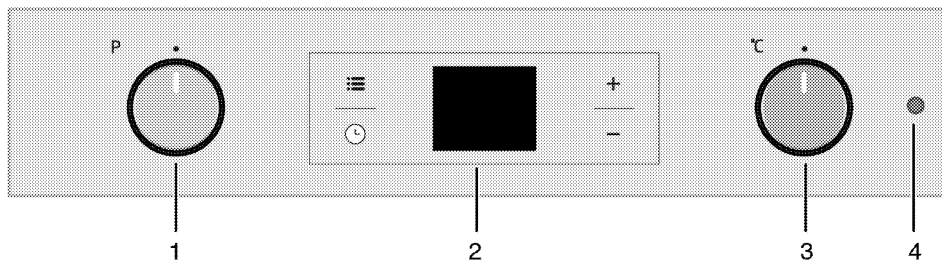

- 1 Ручка вибору функції
- 2 Цифровий таймер
- 3 Ручка термостата
- 4 Лампочка термостата

## Вміст упаковки



Акcesуари, що входять до комплекту постачання, залежать від моделі виробу. Комплект постачання вашого виробу може містити не всі акcesуари, описані в цьому посібнику користувача.

1. **Посібник користувача**

2. **Стандартне деко**

Для випічки, замороженої їжі та великих шматків м'яса.

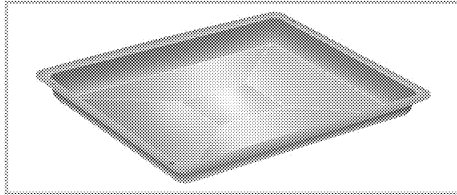

3. **Глибоке деко**

Для випічки, смаження великих шматків м'яса, приготування соковитих страв і збирання жиру, що стікає, при приготуванні на грилі.

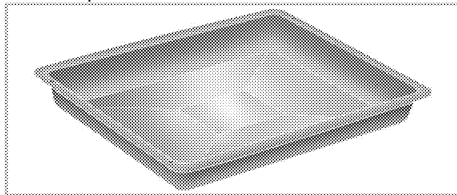

4. **Решітчастий гриль**

Для смаження, а також розміщення продуктів при випіканні, смаженні чи приготуванні запіканок на потрібній полиці.

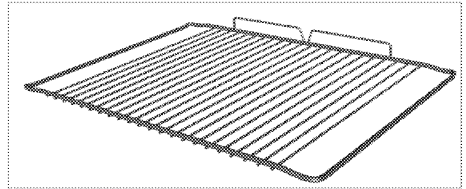
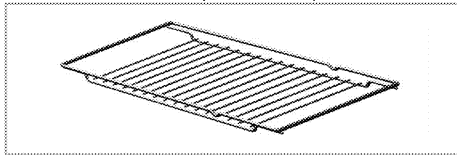

5. **Правильне розташування решітчастої полиці й дека на висувних напрямних (Ця функція — додаткова. Вона може бути відсутньою у вашому виробі.)**

Висувні напрямні дозволяють зручно встановлювати й діставати дека й решітчасту полицю.

Використовуючи деко й решітчасту полицю з висувними напрямними, переконайтеся, що штифти ззаду висувної напрямної розташовані навпроти країв решітчастої полиці й дека.

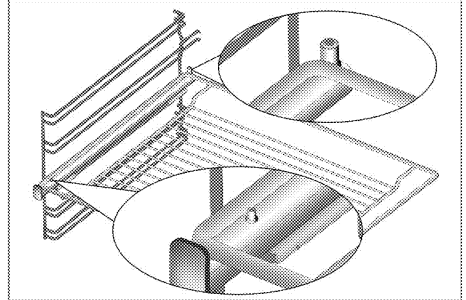
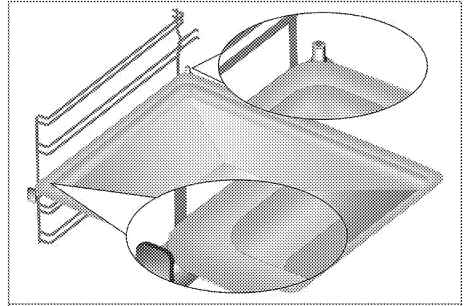



## Технічні характеристики

Напруга/частота	220-240 В ~ 50 Гц
Загальне споживання електроенергії	2.5 кВт
Тип кабелю/переріз	мін. H05VV-FG 3 x 1,5 мм <sup>2</sup>
Зовнішні габарити (висота/ширина/глибина)	595 мм/594 мм/567 мм
Габарити для встановлення (висота/ширина/глибина)	**590 або 600 мм/560 мм/мін. 550 мм
Головна духовна шафа	<b>Багатофункціональна духовна шафа</b>
Лампа внутрішнього освітлення	15/25 Вт
Енергоспоживання гриля	2.2 кВт

# Базове: інформацію на табличці з енергетичними даними електричних духових шаф наведено відповідно до стандарту EN 60350-1 / IEC 60350-1. Ці дані визначено за умови стандартного навантаження з функціями нижнього-верхнього нагрівального елемента чи нагрівання за допомогою вентилятора (за наявності).  
Клас енергопостачання визначено відповідно до такої пріоритетності залежно від наявності чи відсутності відповідних функцій у виробі. 1 – Приготування з вентилятором – економічний режим, 2 – Повільне приготування в турборежимі, 3 – Приготування в турборежимі, 4 – Нагрівання зверху та знизу з вентилятором, 5 – Нагрівання зверху та знизу.

\*\* Див. *Установка, стор. 13.*

	З метою удосконалення якості продукції технічні характеристики приладу можуть бути змінені без попереднього повідомлення.
	Малюнки в цьому посібнику є схематичними і можуть не відповідати вашому виробі.

	Значення, наведені на табличках машини та в супровідній документації, отримані в лабораторних умовах згідно з відповідними стандартами. Залежно від умов експлуатації та навколишнього середовища ці значення можуть змінюватися.
---	---

### 3 Установка

Пристрій має встановити кваліфікований спеціаліст відповідно до чинних нормативів. В іншому разі, гарантію буде анульовано. Виробник не несе відповідальності за шкоду, заподіяну внаслідок виконання робіт особами, які на це не уповноважені. Це може призвести до анулювання гарантії.



Покупець відповідальний за підготовку місця для установки й виконання електричних з'єднань.



#### НЕБЕЗПЕЧНО:

Прилад слід встановити відповідно до всіх місцевих норм з питань газового й/або електричного обладнання.



#### НЕБЕЗПЕЧНО:

Перед установкою огляньте прилад на наявність дефектів. Якщо такі є, не встановлюйте його.

Пошкоджені прилади можуть становити загрозу для вашої безпеки.

#### До початку установки

Прилад призначений для встановлення у стандартні кухонні меблі, що є в продажу. Між пристроєм і кухонними стінами та меблями слід залишити безпечну відстань. Див. малюнок (значення в мм).

- Використовувані поверхні, синтетичний шаруватий пластик і клейкі речовини мають

бути термостійкими (витримувати температуру щонайменше 100 °C).

- Кухонні шафи слід вирівняти й закріпити.
- Якщо під духовкою розташована висувна шухляда, між нею та духовкою слід встановити полицю.
- Пристрій мають переносити щонайменше двоє людей.
- Тримайте духову шафу за отвори для обробки, які розташовані з двох боків, щоб перемістити її.
- Перед встановленням продукту видаліть усі матеріали та документи із середини.
- Кухонні меблі повинні відповідати розмірам, наведеним на малюнку, представленому нижче. У задній частині кухонних меблів, для забезпечення достатньої вентиляції, отвір повинен бути вирізаним за розмірами, які наведені на малюнку нижче.



Не встановлюйте пристрій поряд з холодильниками чи морозильниками.

Тепло, випромінюване пристроєм, може призвести до зростання енергоспоживання охолоджувального обладнання.



Не підіймайте й не пересувайте пристрій за дверцята чи ручку.

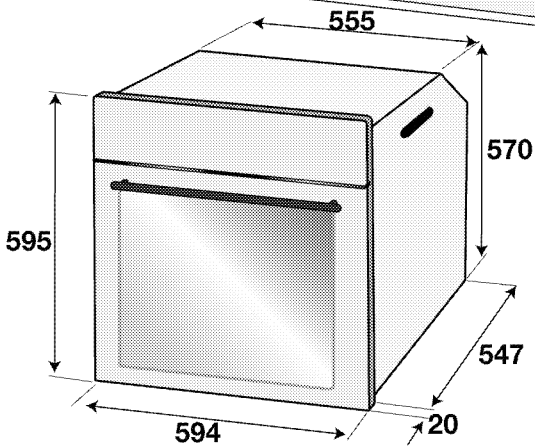
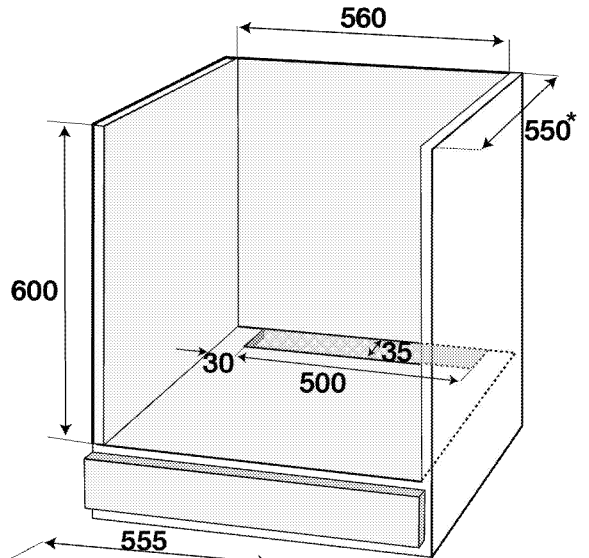
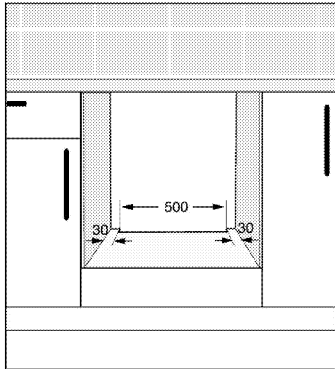
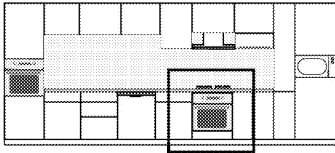

\* mH.

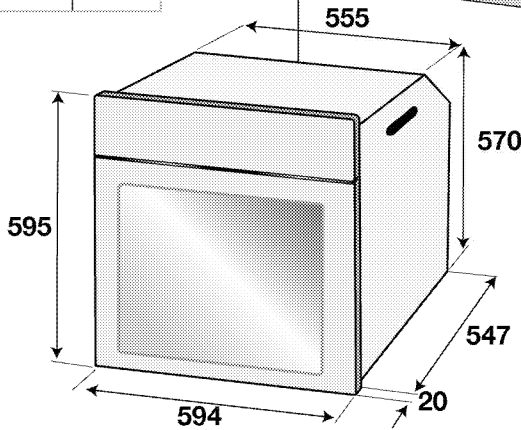
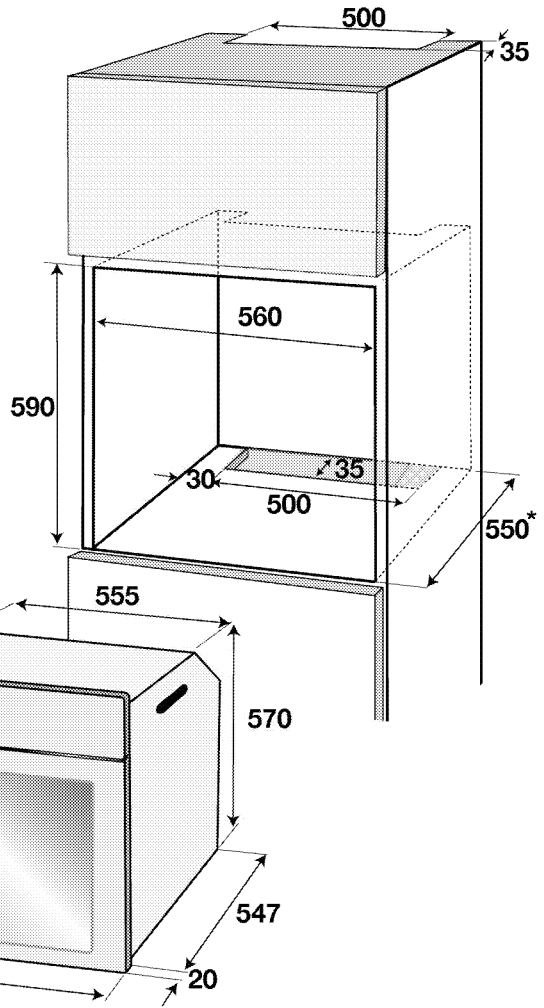
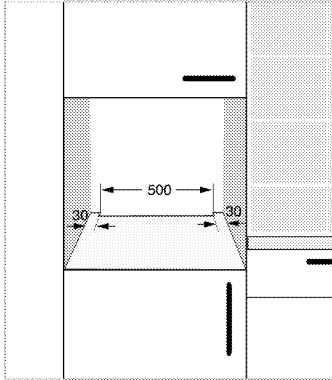
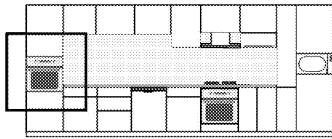

\* мін.

### Встановлення та підключення

- Виріб слід встановити відповідно до всіх місцевих норм щодо газового й електричного обладнання.

### Електричне з'єднання

Підключіть прилад до розетки/лінії із заземленням, захищеної мініатюрним вимикачем відповідного номіналу (див.таблицю технічних характеристик). При використанні приладу з трансформатором чи без нього його слід підключати до електромережі, яка має заземлення, виконане кваліфікованим електриком. Наша компанія не несе

відповідальності за збитки внаслідок використання приладу без заземлення, виконаного відповідно до місцевих норм і правил.



### НЕБЕЗПЕЧНО:

Підключення пристрою до джерела електроживлення має виконувати тільки авторизований кваліфікований персонал. Гарантійний період починається тільки після правильного установки. Виробник не несе відповідальності за шкоду, заподіяну внаслідок виконання робіт особами, які на це не уповноважені.

**НЕБЕЗПЕЧНО:**

Шнур живлення не можна затискати або згинати; він не повинен контактувати з гарячими частинами пристрою.  
Заміну пошкодженого шнура живлення має виконувати кваліфікований електрик. В іншому разі існує ризик ураження електричним струмом, короткого замикання чи пожежі!

- Підключення має здійснюватися відповідно до національного законодавства.
- Показники щодо мережі живлення мають відповідати даним у паспортній табличці виробу. Щоб подивитися на табличку, де вказано тип, відчиніть передні дверцята.
- Кабель електроживлення вашого пристрою має відповідати значенням у таблиці технічних характеристик.

**НЕБЕЗПЕЧНО:**

Перш ніж розпочинати будь-які роботи зі установки електричного обладнання, відключіть виріб від мережі електроживлення.  
Існує ризик ураження електричним струмом!



Після встановлення пристрою кабель електроживлення має бути легко досяжним (проте його не слід розташовувати над варильною панеллю).



Під час монтажу електропроводки слід дотримуватися національних/місцевих норм, які стосуються електричного обладнання, і використовувати відповідну розетку/лінію та штепсельну вилку для духовки. У випадку, якщо максимальна потужність приладу перевищує характеристики вилки та розетки/лінії, слід підключити його напряму до стаціонарної електричної мережі без використання штепсельної вилки та розетки/лінії.

Вставте штепсельну вилку кабеля електроживлення в розетку.

**Встановлення виробів**

1. Засуньте духову шафу в кухонну шафу, вирівняйте та закріпіть її, стежачи, щоб не пошкодити її не затиснути шнур живлення.

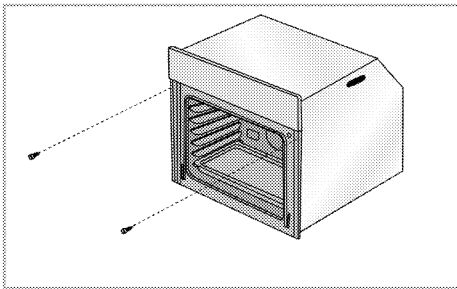

Закріпіть духову шафу 2 гвинтами, як показано на малюнку.

Після встановлення виробу, переконайтеся, що шурупи достатньо затягнуті, а духову шафу не рухається. Під час експлуатації духову шафу може перевернутися, якщо вона не встановлена відповідно до інструкції, і якщо шурупи недостатньо затягнуті.

**Для пристроїв з охолоджувальним вентилятором . Вона може бути відсутньою у вашому виробі.)**

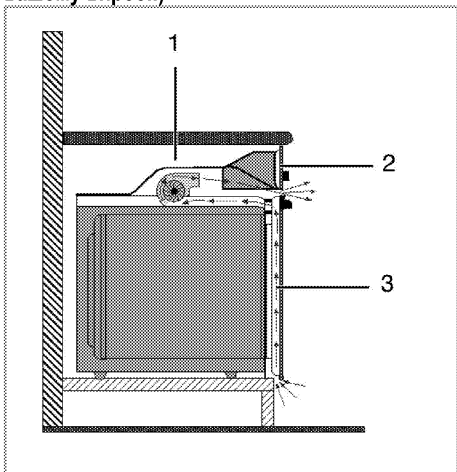

- 1 Охолоджувальний вентилятор
- 2 Панель управління
- 3 Дверцята

Вбудований охолоджувальний вентилятор охолоджує як вбудовані меблі, так і передню панель пристрою.





Охолоджувальний вентилятор працюватиме протягом близько 20-30 хвилин після вимкнення духової шафи.

Якщо ви готували, запрограмувавши таймер духової шафи, вентилятор охолодження вимкнеться по завершенні часу приготування разом зі всіма функціями.

#### **Остання перевірка**

1. Увімкніть прилад
2. Перевірте роботу функцій.

#### **Утилізація старого приладу**

- Збережіть оригінальну упаковку приладу й перевозьте прилад у ній. Дотримуйтеся вказівок, зазначених на упаковці. Якщо оригінальна упаковка не збереглася, обгорніть пристрій пухирчастим

поліетиленом або товстим картоном і надійно заклейте стрічкою.

- Щоб запобігти пошкодженню дверцят решітчастим грилем і деками, розмістіть шматок картону з внутрішнього боку дверцят духовки нарівні з деками. Прикріпіть дверцята духовки до бічних стінок клейкою стрічкою.
- Не підіймайте й не пересувайте прилад за дверцята чи ручку.



Не ставте на пристрій жодних предметів і не розташовуйте його вертикально.



Перевірте загальний вигляд пристрою на можливі пошкодження під час транспортування.

## 4 Підготовка

### Поради щодо збереження електроенергії

Наведені нижче поради допоможуть використовувати пристрій, не завдаючи шкоди навколишньому середовищу та зберігаючи електроенергію:

- Користуйтеся темним чи емальованим посудом: це покращить передачу тепла.
- Під час приготування виконуйте процедуру розігрівання, якщо вона рекомендована у посібнику користувача чи рецепті.
- Під час приготування їжі не відчиняйте дверцята духової шафи занадто часто.
- Якщо це можливо, намагайтеся готувати в духовій шафі кілька страв одночасно. Ви можете готувати, розмістивши два контейнери з продуктами на решітчастому грилі.
- Готуйте одну страву за іншою, адже духова шафа вже розігріта.
- Для економії електроенергії можна вимикати духову шафу за кілька хвилин до завершення приготування страви. Не відчиняйте дверцята духової шафи.
- Розморозуйте заморожені продукти перед приготуванням.

### Початок використання

#### Налаштування часу



Під час налаштування на дисплеї будуть блимати відповідні символи.

Після першого увімкнення духової шафи встановіть поточний час за допомогою кнопок **+** / **-**.



Для моделей із сенсорним управлінням спершу торкніться: , а потім за допомогою кнопок **+** / **-** встановіть час дня.

Торкніться символу  та зачекайте 4 секунди, не натискаючи клавіш, щоб підтвердити налаштування.

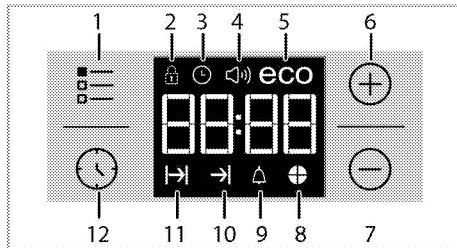

- 1 Кнопка налаштування
- 2 Символ блокування кнопок
- 3 Символ годинника
- 4 Символ гучності звукового сигналу . Вона може бути відсутньою у вашому виробі.)
- 5 Символ економічного режиму
- 6 Кнопка «плюс»
- 7 Кнопка «мінус»
- 8 Символ часу приготування пирога
- 9 Символ звукового сигналу
- 10 Символ завершення часу приготування
- 11 Символ часу приготування
- 12 Кнопка програми



Якщо початкова настройка часу не була здійснена, годинник з самого початку буде показувати **12:00**, також буде відображатися символ . Символ зникне після налаштування часу.



Налаштування поточного часу скасовуються після перебоїв електроживлення. Їх слід налаштувати повторно.

#### Початкове очищення виробу



Деякі засоби для миття або матеріали для чищення можуть пошкодити поверхню. Під час чищення не використовуйте агресивні засоби для миття, порошки/рідини для чищення або гострі предмети.

1. Видаліть всі пакувальні матеріали.
2. Протріть поверхню виробу вологою тканиною чи губкою, а потім витріть насухо.

#### Перше розігрівання

Нагрівайте прилад протягом приблизно 30 хвилин, а потім вимкніть його. Таким чином буде випалено

будь-які залишки речовин після виробництва або шари консервуючих речовин.



#### ПОПЕРЕДЖЕННЯ!

Гарячі поверхні можуть стати причиною опіків!

Під час використання пристрій може нагріватися. Не торкайтеся гарячих конфорок, внутрішніх частин духової шафи, нагрівальних елементів тощо. Не допускайте дітей до пристрою.

Для установки й виймання страв з нагрітої духової шафи користуйтеся спеціальними термостійкими рукавицями.

#### Електрична духова шафа

1. Витягніть з духової шафи всі дека й решітчастий гриль.
2. Закрийте дверцята духової шафи.
3. Оберіть положення Static (Статичне).
4. Виберіть максимальне нагрівання для гриля; див. *Використання електричної духової шафи, стор. 20.*

5. Дайте духовій шафі попрацювати протягом 30 хвилин.
6. Вимкніть духову шафу; див. *Використання електричної духової шафи, стор. 20*

#### Духова шафа з грилем

1. Витягніть з духової шафи всі дека й решітчастий гриль.
2. Закрийте дверцята духової шафи.
3. Виберіть максимальне нагрівання для гриля; див. *Використання гриля, стор. 28.*
4. Дайте духовій шафі попрацювати протягом 30 хвилин.
5. Вимкніть гриль; див. *Використання гриля, стор. 28*



Після першого вмикання протягом кількох годин можуть з'явитися запахи і дим. Це цілком нормально. Забезпечте достатню вентиляцію приміщення, щоб усунути дим і запахи. Не вдихайте дим і запахи, що виділяються.

## 5 Використання духовки

### Загальна інформація щодо запікання, смаження та приготування на грилі



#### ПОПЕРЕДЖЕННЯ!

Гарячі поверхні можуть стати причиною опіків!

Під час використання пристрій може нагріватися. Не торкайтеся гарячих конфорок, внутрішніх частин духової шафи, нагрівальних елементів тощо. Не допускайте дітей до пристрою.

Для установки й виймання страв з нагрітої духової шафи користуйтеся спеціальними термостійкими рукавицями.



#### НЕБЕЗПЕЧНО:

Будьте обережні, відчиняючи дверцята, оскільки назовні виходить пара.

Пара може обпалити вам руки, обличчя та/або очі.

#### Поради щодо запікання

- Використовуйте металевий посуд з покриттям, яке не пригорає, алюмінієві ємності чи термостійкі силіконові форми для випічки.
- Використовуйте місце на решітці найпродуктивнішим чином.
- Встановіть форму для випікання посередині решітки.
- Вибирайте правильне положення решітки перед увімкненням духової шафи чи гриля. Не змінюйте положення решітки, якщо духовна шафа гаряча.
- Дверцята духовки мають бути зачинені.

#### Поради щодо смаження

- Такі приправи, як лимонний сік і чорний перець, покращать результат приготування цільного курчати, індички чи великого шматка м'яса.
- Приготування м'яса з кістками триватиме на 15-30 хвилин довше, ніж смаження м'яса аналогічного розміру без кісток.
- Дотримуйтеся розрахунку: 4-5 хвилин на сантиметр висоти м'яса.
- Після завершення часу приготування залиште м'ясо в духовці на 10 хвилин. Сік краще розподілиться по всій поверхні смаженини та не виділятиметься під час різання готової страви.

- Рибу у вогнетривкому посуді слід встановити на решітку на середньому чи низькому рівні.

#### Поради щодо приготування на грилі

Під час приготування на грилі м'ясо, риба та птиця швидко набувають коричневого відтінку та запашної скоринки й водночас не пересушуються. Плоскі шматки, м'ясо на рожні й сосиски, а також овочі зі значним вмістом води (наприклад, помідори й цибуля) призначені саме для приготування на грилі.

- Рівномірно розподіліть шматки для приготування на грилі на решітчастому грилі чи на піддоні для випікання з решітчастим грилем, аби вони не перевищували розмірів нагрівального елемента.
- Встановіть решітчастий гриль чи піддон для випікання в духовій шафі на потрібному рівні. Під час приготування на решітчастому грилі встановіть піддон для випікання на нижній решітці з метою збирання крапель жиру. Налийте у піддон для випікання трохи води для спрощення очищення.



Продукти, непридатні для приготування на грилі, можуть спричинити займання. Для смаження на грилі використовуйте тільки їжу, призначену для смаження на грилі за умови високої температури.

Не розміщуйте продукти занадто близько до задньої частини гриля. Це найгарячіше місце, і жирна їжа може загорітися.

### Використання електричної духової шафи

Духова шафа оснащена ручками висувного типу, які видаються в разі натискання.

1. Натисніть на ручку, щоб вона видалася, і поверніть її, щоб зробити потрібне налаштування.

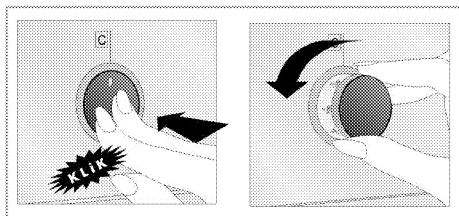

- Після завершення приготування натисніть ручку всередину.

### Вибір температури й робочого режиму

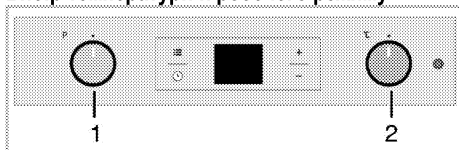

- Ручка вибору функції
  - Ручка термостата
- Встановіть ручку вибору функції на потрібний робочий режим.
  - Встановіть ручку регулювання температури на потрібне значення температури.

» Духова шафа розігріється до встановленої температури й утримуватиме її. Під час нагрівання світиться температурний індикатор.  
»

### Вимкнення електричної духової шафи

Поверніть ручку вибору функції і ручку температури у (верхнє) положення «вимкнено».

### Положення решітки (для моделей із грилем)

Важливо правильно встановити решітчастий гриль на дротяні напрямні. Решітчастий гриль необхідно вставити між дротяними напрямними, як показано на малюнку.

Не допускайте контакту решітчастого гриля із задньою стінкою духової шафи. Щоб отримати гарні результати приготування їжі на грилі, зсуньте його до передньої частини шафи та встановіть у таке положення, щоб гриль не заважав закривати дверцята.  
(Залежить від моделі пристрою.)

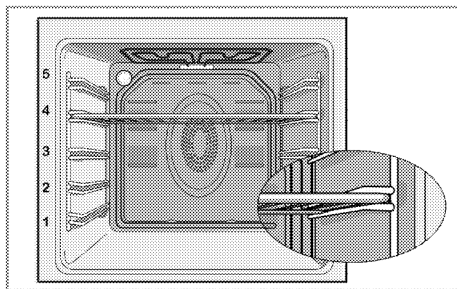

### Робочі режими

Порядок представлених робочих режимів може відрізнятись від характеристик вашого виробу.

### Нагрівання згори та знизу



Страва нагрівається згори та знизу. Їжа нагрівається одночасно згори та знизу. Наприклад, це підходить для кексів, випічки або печива та запіканок у формах для випікання. Готуйте тільки з одним деком.

### Нагрівання знизу



Страва нагрівається лише знизу. Це підходить для піци та для піджарювання страви знизу в кінці приготування.



Ця функція також спрощує чищення парою.

### Нагрівання згори та знизу з обдуванням



Страва нагрівається згори та знизу й обдувається вентилятором на задній стінці. Вентиляція сприяє швидкому рівномірному розподілу гарячого повітря всередині духової шафи. Готуйте тільки з одним деком.

### Робота з вентилятором



Духовка не нагрівається. Працює лише вентилятор (на задній стінці). Заморожені гранульовані продукти повільно розморожуються при кімнатній температурі, а приготовані продукти охолоджуються.

### Нагрівання з обдуванням



Здійснюється нагрівання з використанням вентилятора на задній стінці. Вентиляція сприяє швидкому рівномірному розподілу гарячого повітря всередині духової шафи. У більшості випадків розігрівання не потрібне. Режим підходить для приготування страв на решітці, встановленій на різних рівнях. Підходить для приготування з кількома деками. Ця функція також спрощує чищення парю.

### Режим «3D»



Страва нагрівається згори та знизу з використанням вентилятора на задній стінці. Страва готується швидко й рівномірно з усіх сторін. Готуйте тільки з одним деком.

### Турбогриль



Працює великий гриль угорі духової шафи. Рекомендовано застосовувати для приготування на грилі великої кількості м'яса.

- Розміщуйте великі чи середні порції на решітці у правильному положенні під нагрівачем гриля для смаження на грилі.
- Встановіть максимальне значення температури.
- Переверніть продукти, коли мине половина часу приготування.

### Гриль + обдування



Продуктивність гриля у звичайному режимі не така висока, як у турборежимі

- Розміщуйте невеликі чи середні порції на полиці в правильному положенні під нагрівачем гриля для приготування на грилі.
- Встановіть потрібну температуру.
- Переверніть продукти, коли мине половина часу приготування.

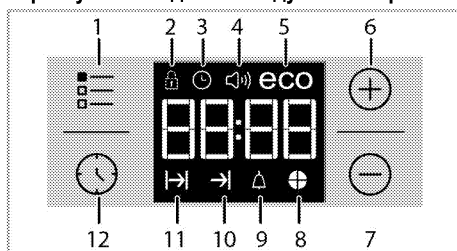

### Користування годинником духової шафи



- 1 Кнопка налаштування
- 2 Символ блокування кнопок
- 3 Символ годинника
- 4 Символ гучності звукового сигналу. Вона може бути відсутньою у вашому виробі.)
- 5 Символ економічного режиму
- 6 Кнопка «плюс»
- 7 Кнопка «мінус»
- 8 Символ часу приготування пирога
- 9 Символ звукового сигналу
- 10 Символ завершення часу приготування
- 11 Символ часу приготування
- 12 Кнопка програми







Максимальний час налаштування для завершення процесу приготування становить 5 години 59 хвилин. У разі перебоїв електроживлення виконання програм припиняється. У цьому разі необхідно перепрограмувати духову шафу.

	Під час налаштування на дисплеї будуть блимати відповідні символи. Слід трохи зачекати, поки настройки набудуть чинності.
	Неможливо встановити час доби, якщо параметри приготування не встановлено.
	Якщо встановлено час приготування, на дисплеї буде відображатися час, що залишився після запуску приготування.

### Приготування через встановлення часу приготування;

Ви можете налаштувати духову шафу так, щоб вона припинила працювати по завершенні визначеного часу, встановивши час на таймері.

1. Оберіть функцію приготування.
2. Щоб відобразити на дисплеї час приготування, торкайтесь , доки на дисплеї не з'явиться символ .
3. Встановіть час приготування за допомогою кнопок  / .





» Після встановлення часу приготування на дисплеї відобразатиметься символ  і заданий проміжок часу.

4. Помістіть страву у духову шафу та встановіть температуру за допомогою ручки регулювання температури. Почнетесь приготування.





» З початку приготування на дисплеї буде відображатися відлік часу приготування, а також почнуть світитися всі символи проміжку часу. Заданий час приготування розділено на 4 рівні частини. Коли закінчується час кожної частини, її символ зникає. Таким чином, ви з легкістю зможете зрозуміти відношення часу, що залишився до кінця приготування, до загального часу приготування.



### Якщо ви хочете відкласти час завершення приготування;

Встановивши час приготування на таймері, ви можете відкласти час завершення приготування.

1. Оберіть функцію приготування.
2. Щоб відобразити на дисплеї час приготування, торкайтесь , доки на дисплеї не з'явиться символ .
3. Встановіть час приготування за допомогою кнопок  / .

» Після встановлення часу приготування на дисплеї відобразатиметься символ .

4. Щоб відобразити на дисплеї час приготування, торкніться та утримуйте , доки на дисплеї не з'явиться символ .
5. Встановіть час завершення приготування за допомогою кнопок  / .

» Після встановлення часу приготування на дисплеї відобразатимуться символи  і , а також заданий проміжок часу. Після початку приготування символ  зникне.

6. Помістіть страву у духову шафу та встановіть температуру за допомогою ручки регулювання температури. Почнетесь приготування.

### » Таймер духової шафи визначає час початку приготування, віднімаючи тривалість приготування від часу закінчення приготування.

Коли настане час початку приготування, духову шафу увімкнеться у вибраному режимі й розігріється до заданої температури. Вона підтримує цю температуру до часу завершення приготування.





» З початку приготування на дисплеї буде відображатися відлік часу приготування, а також почнуть світитися всі символи проміжку часу. Заданий час приготування розділено на 4 рівні частини. Коли закінчується час кожної частини, її символ зникає. Таким чином, ви з легкістю зможете зрозуміти відношення часу, що залишився до кінця приготування, до загального часу приготування.

7. Після закінчення приготування відобразиться повідомлення «End»(Готово), і таймер видасть звуковий сигнал.
8. Звуковий сигнал лунає впродовж 2 хвилин. Щоб вимкнути сигнал, натисніть будь-яку кнопку. Звуковий сигнал таймера буде вимкнено, а на дисплеї відобразиться поточний час.

	Якщо користувач натисне будь-яку кнопку після завершення звукового сигналу, духову шафу знову буде готова до роботи. Встановіть ручку регулювання температури та ручку вибору функції в положення «0» (вимк.), щоб вимкнути духову шафу, і для того, щоб запобігти повторному запуску програми духової шафи після закінчення звукового сигналу.
---	---

### Вімкнення блокування кнопок



Увімкнувши функцію блокування кнопок, можна запобігти використанню духової шафи.

1. Торкніться та утримуйте кнопку , доки на дисплеї не з'явиться символ .  
» На дисплеї відобразиться «OFF» (ВИМКН.).
2. Натисніть кнопку , щоб увімкнути блокування кнопок.  
» Якщо функція блокування кнопок увімкнута, на дисплеї відображається «On» (Увімкн.), а символ  світитиметься.



Якщо увімкнено функцію блокування кнопок кнопки духової шафи не працюють. У разі вимкнення електроживлення блокування кнопок скасовано не буде.



### Щоб деактивувати функцію блокування кнопок

1. Торкніться та утримуйте кнопку , доки на дисплеї не з'явиться символ .  
» На дисплеї відобразиться «On» (Увімкн.).
2. Відключіть блокування кнопок, натиснувши кнопку .  
» Після вимкнення функції блокування кнопок відобразиться повідомлення «OFF» (Вимкн.).

### Налаштування звукового сигналу

Звуковий сигнал можна використовувати для попередження чи нагадування, незалежно від програми приготування.

Звуковий сигнал не впливає на функції духової шафи. Він використовується як попереджувальний сигнал. Наприклад, його можна використати, щоб нагадати про необхідність у певний час повернути страву в духової шафі. По закінченні заданого часу буде подано звуковий сигнал.

1. Торкніться та утримуйте кнопку , доки на дисплеї не з'явиться символ .





Максимальний можливий час сигналу будильника становить 23 години 59 хвилин.

2. Встановіть тривалість звукового сигналу за допомогою кнопок .



Функціональні клавіші звуку сигналу, часу, яскравості дисплею та клавіші встановлення температури мають бути встановлені у положення 0 (ВИМКН.)



» Якщо час подання звукового сигналу встановлено, символ  світитиметься, а час подання звукового сигналу відобразиться на дисплеї.

3. По завершенні часу подання звукового сигналу символ  почне блимати, та прозвучить звуковий сигнал.

### Вимкнення звукового сигналу

1. Звуковий сигнал лунає впродовж 2 хвилин.  
Щоб вимкнути сигнал, натисніть будь-яку кнопку.  
» Звуковий сигнал таймера буде вимкнено, а на дисплеї відобразиться поточний час.





### Відміна звукового сигналу;

1. Щоб відмінити звуковий сигнал, торкніться та утримуйте кнопку , доки на дисплеї не з'явиться символ .
2. Натисніть й утримуйте кнопку , доки не відобразиться «00:00».







Відобразиться час подання звукового сигналу. У разі одночасного встановлення часу подання звукового сигналу та часу приготування, відобразатиметься менший час.

### Зміна звуку сигналу

1. Торкніться та утримуйте кнопку , доки на дисплеї не з'явиться символ .
2. Оберіть тон звукового сигналу, який бажаєте, за допомогою кнопок  / .
3. Встановлений тон незабаром буде активовано.  
» Вибраний тип звукового сигналу відобразатиметься на дисплеї як «b-01», «b-02» чи «b-03».

### Зміна часу дня

Щоб змінити попередньо налаштований час дня:

1. Торкніться та утримуйте кнопку , доки на дисплеї не з'явиться символ .
2. Встановіть час доби за допомогою кнопок  / .
3. Встановлений час незабаром буде активовано.

### Економний режим

Ви можете зберегти енергію за допомогою економного режиму під час готування, встановивши час приготування для духової шафи. В цьому режимі страва буде приготовлена за рахунок збереження температури всередині духової шафи, але нагрівальні елементи будуть відключені ще до закінчення часу приготування.

### Встановлення економного режиму

1. Торкніться та утримуйте символ , доки на дисплеї не з'явиться символ **eco** (еко).  
» На дисплеї відобразиться «OFF» (ВИМКН.).



2. Увімкніть економний режим, натиснувши на кнопку **+**.
- » Якщо функція блокування клавіш увімкнута, на дисплеї відображається «**On**» (Увімкнено), а символ «**eco**» світиться.

#### Вимкнення економного режиму

1. Торкніться та утримуйте символ **☰**, доки на дисплеї не з'явиться символ **eco** (еко).
- » На дисплеї відобразиться «**On**» (Увімкн.).
2. Вимкніть економний режим, натиснувши на кнопку **-**.
- » Після вимкнення функції блокування клавіш на дисплеї відобразиться «**Off**» (Вимкн.).

#### Встановлення яскравості екрана

(Ця функція — додаткова. Вона може бути відсутньою у вашою виробі.)



















1. Торкніться і утримуйте кнопку **☰**, доки на дисплеї не відобразиться **d-01**, **d-02** або **d-03**, що показують рівень яскравості екрана.
2. Налаштуйте яскравість екрана за допомогою кнопок **+** / **-**.
- » Встановлений час незабаром буде активовано.

#### Таблиця часу приготування

 Значення часу в цій таблиці слід вважати довідковими. Вони можуть змінюватися залежно від температури продуктів, товщини, виду та ваших кулінарних уподобань.

#### Запікання та смаження

 Першою полицею духовки є нижня полиця.





Страва	Кількість піддонів	Акcesуар для використання	Робочий режим	Положення решітки	Температура (°C)	Час приготування (хв.)
Пирого на деці	Один піддон	Стандартне деко*		3	180	25 ... 30
Кекси в формі	Один піддон	Форма для тортів на гриль-решітки**		2	180	40 ... 50
Тістечка	Один піддон	Стандартне деко*		3	160	25 ... 35
	Один піддон	Стандартне деко*		3	150	30 ... 40
	2 піддона	1-Деко для солодкої випічки* 3-Стандартне деко*		1-3	150	35 ... 50
	3 піддона	1-Стандартне деко* 3-Деко для солодкої випічки* 5-Глибоке деко*		1-3-5	150	35 ... 50
Бісквітний торт	Один піддон	Кругла розбірна форма для випікання на гриль-решітці діаметром 26 см**		3	160	25 ... 35
	Один піддон	Кругла розбірна форма для випікання на гриль-решітці діаметром 26 см**		2	150	30 ... 40
	2 піддона	1-Кругла розбірна форма для випікання на гриль-решітці діаметром 26 см** 4-Кругла розбірна форма для випікання на деку діаметром 26 см**		1-4	150	35 ... 45
Печиво	Один піддон	Деко для солодкої випічки*		3	180	25 ... 30
	2 піддона	1-Деко для солодкої випічки* 3-Стандартне деко*		1-3	180	30 ... 40
	3 піддона	1-Деко для солодкої випічки* 3-Стандартне деко* 5-Глибоке деко*		1-3-5	180	35 ... 45
Тісто для випічки	Один піддон	Стандартне деко*		2	200	30 ... 40
	2 піддона	1-Деко для солодкої випічки* 5-Стандартне деко*		1-5	200	45 ... 55
	3 піддона	1-Деко для солодкої випічки* 3-Стандартне деко* 5-Глибоке деко*		1-3-5	200	55 ... 65
Здобна випічка	Один піддон	Стандартне деко*		2	200	25 ... 35
	2 піддона	1-Деко для солодкої випічки* 3-Стандартне деко*		1-3	200	35 ... 45
	3 піддона	1-Деко для солодкої випічки* 3-Стандартне деко*		1-3-5	190	45 ... 55

		5-Г либоке деко*				
Држджі	Один піддон	Стандартне деко*		2	200	35 ... 45
Лазанья	Один піддон	Скляна/металевапрямокутна форма для випікання нагрить-решітці**		2 - 3	200	30 ... 40
Піца	Один піддон	Стандартне деко*		2	200 ... 220	15 ... 20
Біфштек (цільний)/леченя	Один піддон	Стандартне деко*		3	25 мін. 250/max, потім 180 ... 190	100 ... 120
Бараняче стегно (запіканка)	Один піддон	Стандартне деко*		3	25 мін. 250/max, потім 190	70 ... 90
	Один піддон	Стандартне деко*		3	25 мін. 250/max, потім 190	60 ... 80
Смажене курча (1,8-2 кг)	Один піддон	Стандартне деко*		2	15 мін. 250/max, потім 180 ... 190	60 ... 80
	Один піддон	Стандартне деко*		2	15 мін. 250/max, потім 180 ... 190	60 ... 80
Індичка (5.5 кг)	Один піддон	Стандартне деко*		1	25 мін. 250/max, потім 180 ... 190	150 ... 210
	Один піддон	Стандартне деко*		1	25 мін. 250/max, потім 180 ... 190	150 ... 210
Риба	Один піддон	Стандартне деко*		3	200	20 ... 30
	Один піддон	Стандартне деко*		3	200	20 ... 30
Для усіх типів продуктів рекомендовано виконувати попередній розігрів. * Ці аксесуари можуть не постачатися з виробом. ** Ці аксесуари не постачаються з виробом. Їх можна придбати окремо.						

### Таблиця пробного приготування

Страви, що включені до цієї таблиці мають бути приготовані відповідно до EN 60350-1, щоб полегшити контролюючій організації процес перевірки продукту.

Страва	Кількість піддонів	Аксесуар для використання	Робочий режим	Положення решітки	Температура (°C)	Час приготування (хв.)
Пісочне	Один піддон	Стандартне деко*		3	140	20 ... 30
	Один піддон	Стандартне деко*		3	140	20 ... 30
	2 піддона	1-Стандартне деко* 3-Деко для солодкої випічки*		1 - 3	140	20 ... 30
	3 піддона	1-Стандартне деко* 3-Деко для солодкої випічки* 5-Г либоке деко*		1 - 3 - 5	140	25 ... 35
Тістечка	Один піддон	Стандартне деко*		3	160	25 ... 35
	Один піддон	Стандартне деко*		3	150	30 ... 40
	2 піддона	1-Деко для солодкої випічки* 3-Стандартне деко*		1 - 3	150	35 ... 50
	3 піддона	1-Стандартне деко* 3-Деко для солодкої випічки* 5-Г либоке деко*		1 - 3 - 5	150	35 ... 50
Бісквітний торт	Один піддон	Кругла розбірна форма для випікання на грить-решітці діаметром 26 см**		3	160	25 ... 35

	Один піддон	Кругла розбірна форма для випікання на гриль-решітці діаметром 26 см**		2	150	30 ... 40
	2 піддона	1-Кругла розбірна форма для випікання на гриль-решітці діаметром 26 см** 4-Кругла розбірна форма для випікання на деко діаметром 26 см**		1 - 4	150	35 ... 45
Пиріг з яблуками	Один піддон	Кругла металічна таріль для випікання на гриль-решітці діаметром 20 см.**		2	180	50 ... 60
	Один піддон	Кругла металічна таріль для випікання на гриль-решітці діаметром 20 см.**		2	170	50 ... 60
	2 піддона	1-Кругла металічна таріль для випікання на гриль-решітці діаметром 20 см.** 4-Кругла металічна таріль для випікання на деко для солодкої випічки діаметром 20 см.**		1 - 4	170	50 ... 60
<p>Для усіх типів продуктів рекомендовано виконувати попередній розігрів.  * Ці аксесуари можуть не постачатися з виробом.  ** Ці аксесуари не постачаються з виробом. Їх можна придбати окремо.</p>						

### Поради щодо випікання кексів і тортів

- Якщо тісто засухе, збільшіть температуру на 10 °C і скоротіть час приготування.
- Якщо тісто вологе, використовуйте менше рідини та зменшіть температуру на 10°C.
- Якщо тісто затемне зверху, встановіть його на нижчу полицю, зменшіть температуру та збільшіть час приготування.
- Якщо тісто всередині готове, а зовні липке, використовуйте менше рідини, зменшіть температуру та збільшіть час приготування.

### Поради щодо випікання тіста

- Якщо тісто засухе, збільшіть температуру на 10 °C і скоротіть час приготування. Просочіть

шари тіста соусом з молока, олії, яйця та йогурту.

- Якщо тісто запікається занадто повільно, забезпечте, щоб його товщина не перевищувала глибини дека.
- Якщо верхня частина тіста набуває золотаво-коричневого відтінку, а нижня не готова, упевніться, що кількості соусу в нижній частині тіста не забагато. Розподіляйте соус порівну між шарами тіста й угорі для рівномірного випікання.

 Готуйте випічку відповідно до режиму й температури, зазначених у таблиці рецептів. Якщо нижня частина все-таки підсмажилася недостатньо, наступного разу встановіть випічку на один рівень нижче.

### Поради щодо приготування овочів

- Якщо з посуду з овочами випаровується сік, готуйте овочі в посуді з кришкою замість дека. Закритий посуд не дозволить соку випаровуватися.
- Якщо овочева страва не доходить до готовності, зваріть овочі, приготуйте за зразком консервованих продуктів і поставте в духовку.

### Використання гриля

 **ПОПЕРЕДЖЕННЯ!**  
Зачиняйте дверцята духовки під час смаження на грилі.  
Гарячі поверхні можуть стати причиною опіків!

### Увімкнення гриля

1. Поверніть ручку вибору функції до потрібного символу гриля.
  2. Потім виберіть потрібну температуру гриля.
  3. За потреби виконайте попередній розігрів протягом приблизно 5 хвилин.
- » Увімкнеться індикатор температури.

### Вимкнення гриля

1. Поверніть ручку вибору функції у вимкнене (верхнє) положення.

 Продукти, непридатні для приготування на грилі, можуть спричинити займання. Для смаження на грилі використовуйте тільки їжу, призначену для смаження на грилі за умови високої температури.  
Не розміщуйте продукти занадто близько до задньої частини гриля. Це найгарячіше місце, і жирна їжа може загорітися.

### Таблиця часу приготування на грилі

#### Приготування за допомогою електричного гриля

Страва	Акcesуар для використання	Положення решітки	Рекомендована температура**	Час приготування на грилі (прибл.)
Риба	Решітчастий гриль	4..5	250/max	20...25 хв. #
Нарізане курча	Решітчастий гриль	4...5	250/max	25...35 хв.
Відбивні з м'яса молодого баранчика	Решітчастий гриль	4..5	250/max	20...25 хв.
Ростбїф	Решітчастий гриль	4...5	250/max	25...30 хв. #
Телячі відбивні	Решітчастий гриль	4...5	250/max	25...30 хв. #
Грінки *	Решітчастий гриль	4	250/max	1...3 хв.

\* залежно від товщини

#Попередньо розігрійте протягом 5 хвилин

\*\*Якщо температуру підсмажування продукту відрегулювати неможливо, гриль працюватиме на максимальній температурі.

Страви, що включені до цієї таблиці мають бути приготовані відповідно до EN 60350-1, щоб полегшити контролюючій організації процес перевірки продукту.

Страва	Акcesуар для використання	Положення решітки	Температура (°C)	Час приготування (хв.)
Грінки	Решітчастий гриль	4	250/max	1...3 мін.
Фрикадельки (яловичина) - 12 шматочками	Решітчастий гриль	4	250/max	25...35 мін.

Переверніть страву після 2/3 від загального часу жарки.

Для запікання усіх типів продуктів рекомендовано виконувати попередній розігрів протягом 5 хвилин.

## 6 Догляд і технічне обслуговування

### Загальна інформація

За умови регулярного очищення приладу його термін використання буде подовжено, а частоту виникнення несправностей зменшено.



#### НЕБЕЗПЕЧНО:

Перш ніж розпочинати роботи з обслуговування та чищення, відключіть виріб від мережі електроживлення. Існує ризик ураження електричним струмом!



#### НЕБЕЗПЕЧНО:

Перед очищенням пристрою зачекайте, поки він охолоне. Гарячі поверхні можуть стати причиною опіків!

- Ретельно очищуйте прилад після кожного використання. Це спрощує видалення залишків їжі та запобігає їхньому згоранню під час наступного використання приладу.
- Для чистки приладу спеціальні засоби для миття не потрібні. Використовуйте теплу воду з розчиною в ній рідиною для миття та шматок м'якої тканини чи губку, а також шматок сухої тканини для витирання насухо.
- Слідкуйте за тим, аби після очищення ретельно витирати надлишок води чи усувати проліті рештки.
- Не користуйтеся засобами, що містять кислоту чи хлор, для чистки поверхонь із нержавіючої сталі та ручки. Витирайте ці частини м'якою тканиною, змоченою в рідкому засобі для миття (не абразивному), не змінюючи напрямку.



Деякі засоби для миття або матеріали для чищення можуть пошкодити поверхню. Під час чищення не використовуйте агресивні засоби для миття, порошки/рідини для чищення або гострі предмети.



Не використовуйте для чищення парові пристрої, бо це може призвести до ураження електричним струмом.

### Очищення панелі управління

Протріть панель управління й ручки вологою тканиною й витріть їх насухо.



Якщо виріб оснащено кнопками/ручками, не знімайте ручки управління з панелі управління для чищення. Це може пошкодити панель управління!

### Очищення духовки

**Очищення бічної стінки (Залежить від моделі пристрою.)**

**(Ця функція — додаткова. Вона може бути відсутньою у вашому виробі.)**

1. Зніміть передню частину бічної стійки, потягнувши у протилежному до бічної стінки напрямку.
2. Повністю зніміть бічну стійку, потягнувши до себе.

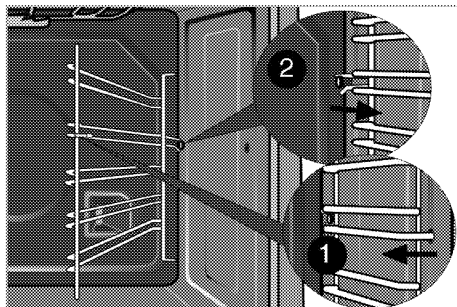

### Стінки з каталітичним покриттям

**(Ця функція — додаткова. Вона може бути відсутньою у вашому виробі.)**

Внутрішні бічні стінки (А) і (чи) задня стінка (В) вашого виробу можуть мати каталітичне емалеве покриття. Стінки з каталітичним покриттям мають світлу матову пористу поверхню. Стінки духовки, що мають каталітичне покриття, не слід чистити. Пористі поверхні стінок, що мають каталітичне покриття, самоочищуються, адсорбуючи та перетворюючи пролітий жир на пар і двоокис вуглецю.

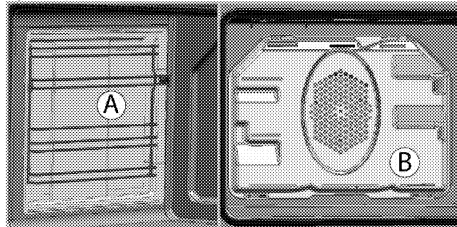

### Просте чищення паром

Це спрощує чищення, оскільки бруд (після нетривалого очікування) пом'якшує пара, яка

утворюється всередині духовки, та краплі води, які конденсуються на внутрішніх поверхнях духовки.

1. Витягніть з духовки все приладдя.
2. Налийте 500 мл води на деко духової печі й помістіть його на другу полицю печі.

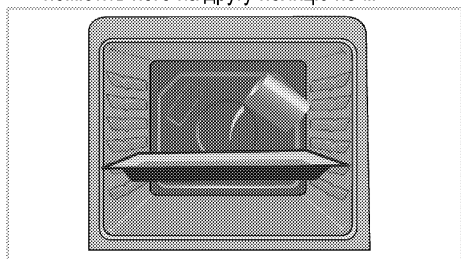

3. Встановіть духовку до легкого режиму очищення паром і працювати на 100 ° C протягом 25 хвилин.
4. Відчиніть дверцята та протріть внутрішні поверхні духовки вологою губкою чи тканиною.
5. Стійкий бруд слід видаляти розчином рідкого засобу для миття в теплій воді, використовуючи м'яку тканину чи губку, а потім витирати насухо сухою тканиною.



Під час роботи у режимі простого очищення паром, вода, що була налита у піднос для розм'якшення осаду/бруду всередині духовки, випарується та конденсується всередині духовки та внутрішній поверхні дверцят духовки, тому при відкритті дверцят може капати вода. Витріть конденсат зразу після відкриття дверцят духовки.

### Очищення дверцят духовки

Для очищення дверцят духової шафи використовуйте теплу воду з розчиною в ній рідиною для миття та шматок м'якої тканини чи губку, а також шматок сухої тканини для витирання насухо.



Для чищення дверцят духової шафи не користуйтеся жорсткими абразивними засобами або гострими металевими скребокми. Вони можуть подряпати поверхню та пошкодити скло.

### Демонтаж дверцят духової шафи

1. Відчиніть передні дверцята (1).
2. Відкрийте скоби гнізда для петлі (2) з правого та лівого боків передніх дверцят, натиснувши на скоби, як показано на малюнку.

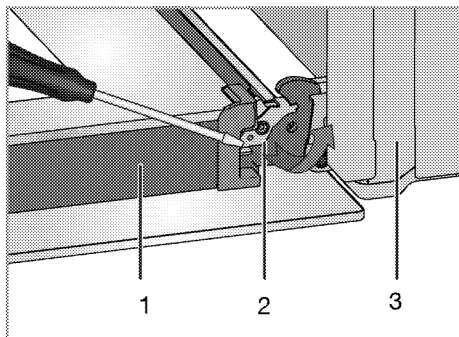

- 1 Дверцята
- 2 Замок на шарнір(закрите положення)
- 3 Духова шафа
- 4 Замок на шарнір(відкрита позиція)

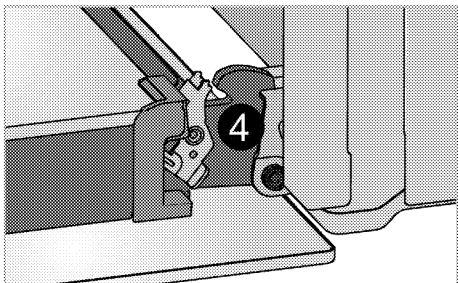

3. Трохи посуньте передні дверцята.

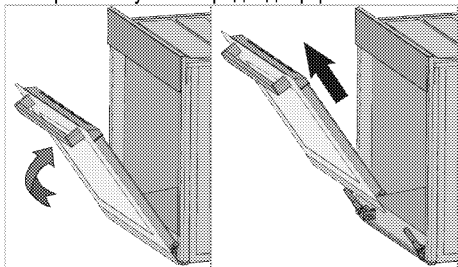

4. Вийміть передні дверцята, потягнувши вгору, доки вони не звільняться з правої та лівої петель.



Для встановлення дверцят на місце слід повторити процес виймання у зворотному порядку. Не забудьте закрити скоби гнізда для петлі.

### Виймання внутрішнього скла дверцят (Ця функція — додаткова. Вона може бути відсутньою у вашому виробі.)

Внутрішню скляну панель дверцят духової шафи можна вийняти для чистки.

Відчиніть дверцята духової шафи.

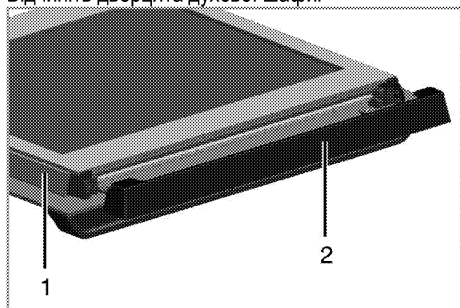

- 1 Рама
- 2 Пластмасова накладка

Потягніть на себе та витягніть пластмасову накладку, встановлену у верхній секції передніх дверцят.

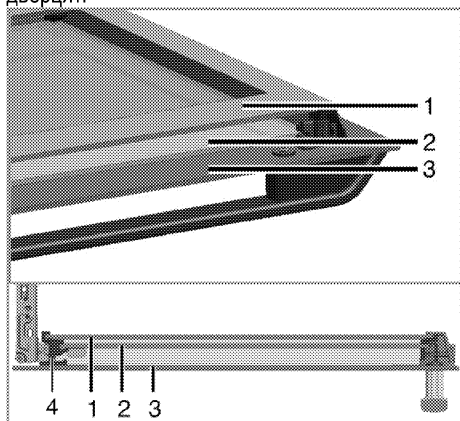

- 1 Найглибша скляна панель
- 2 Найглибша скляна панель
- 3 Зовнішня скляна панель
- 4 Пластмасовий тримач скляної панелі – нижній

Як показано на малюнку, трохи підніміть найглибшу скляну панель (1) у напрямку **A** та витягніть у напрямку **B**.

Повторіть ці дії, щоб зняти внутрішню скляну панель (2).

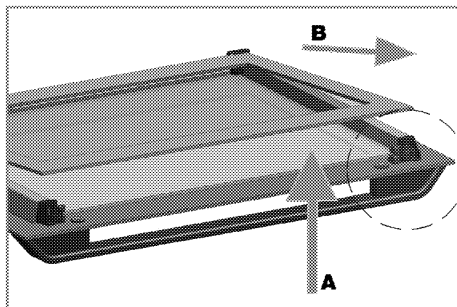

Перший крок зі збирання дверцят – встановити внутрішню скляну панель (2).

Скошені кути скляної панелі мають збігатися з фаскою на пластмасовому тримачі, як показано на малюнку.

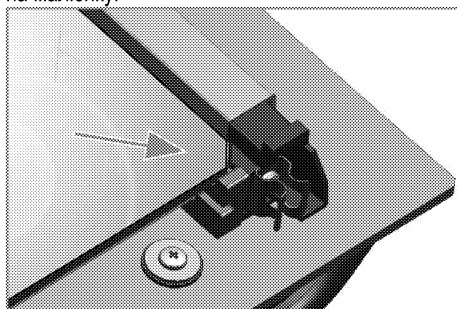





Внутрішню скляну панель (2) слід встановити у пластиковий тримач поряд із найглибшою скляною панеллю (1).

Вставляйте найглибшу скляну панель (1) так, щоб поверхня з написом була звернута до внутрішньої скляної панелі.

Важливо вставити нижній кут внутрішньої скляної панелі в нижній пластмасовий тримач.

Притисніть пластмасову накладку до рами, поки не почуєте клацання.

## Заміна лампи освітлення духової шафи

	<b>НЕБЕЗПЕЧНО:</b> Щоб уникнути ризику ураження електричним струмом, перш ніж замінювати лампочку, упевніться, що пристрій вимкнено і він охолов. Гарячі поверхні можуть стати причиною опіків!
	Для освітлення духової шафи використовується спеціальна електролампа, яка може витримувати температуру до 300 С. Детальніше див. у розділі "Технічні характеристики, стор. 12". Лампи підсвічування духової шафи можна отримати у представників авторизованої сервісної служби.
	Розташування лампи може відрізнятися від зображення на малюнку.
	Лампа, що використовується у цьому пристрої, не може працювати у якості освітлення житлових приміщень. Ці лампи призначені, щоб користувач міг роздвигати продукти харчування.
	Лампи, що використовуються у цьому пристрої, повинні витримувати важкі умови експлуатації, наприклад температури вище 50 °С.

### Якщо у вашій духовій шафі встановлена кругла лампа підсвічування:

1. Від'єднайте прилад від електромережі.
2. Потім зніміть захисне скло, повернувши його проти годинникової стрілки.

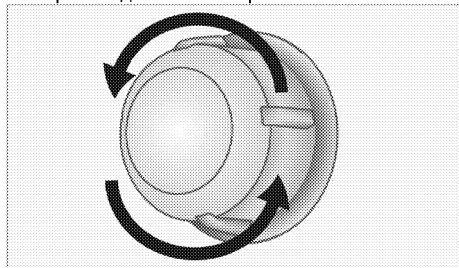

3. Якщо лампочка підсвічування духовки належить до типу (А), який зображено на

малюнку нижче, викрутіть її, обертаючи, як показано на малюнку, та замініть іншою. Якщо вона належить до типу (В), потягніть і вийміть її, як показано на малюнку, та замініть іншою.

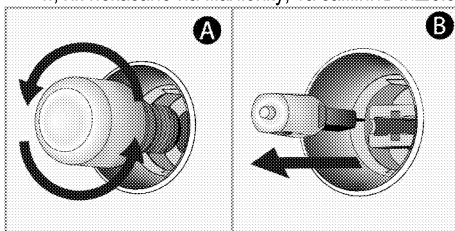

4. Встановіть захисне скло лампи на місце.

### Якщо у вашій духовій шафі встановлена квадратна лампа підсвічування:

1. Від'єднайте прилад від електромережі.
2. Зніміть дротяні напрямні, як показано вище. Див. *Очищення духовки, стор. 29.*

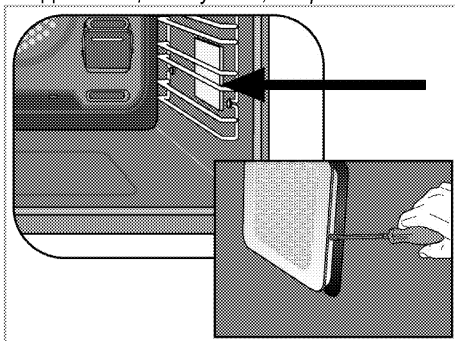

3. Зніміть скляну захисну кришку за допомогою викрутки.
4. Якщо лампочка підсвічування духовки належить до типу (А), який зображено на малюнку нижче, викрутіть її, обертаючи, як показано на малюнку, та замініть іншою. Якщо вона належить до типу (В), потягніть і вийміть її, як показано на малюнку, та замініть іншою.

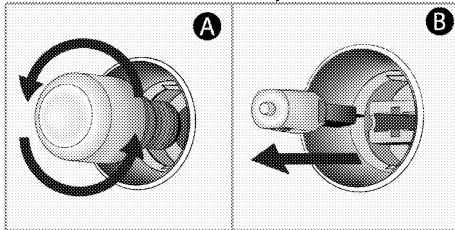

5. Встановіть захисне скло та дротяні напрямні.



## 7 Пошук та усунення несправностей

### Під час використання духової шафи виділяється пара.

- Зазвичай під час роботи з'являється пара. >>> *Це не несправність.*

### Під час нагрівання й охолодження чутно «металічні» звуки.

- Коли металічні частини нагріваються, вони можуть розширюватися і створювати шум. >>> *Це не несправність.*

### Пристрій не працює.

- Запобіжник несправний або перегорів. >>> *Перевірте запобіжники. За необхідності замініть або вимкніть їх.*
- Пристрій не під'єднано до (заземленої) розетки. >>> *Перевірте підключення штепсельної вилки.*

### Підсвічування духової шафи не працює.

- Несправна лампа духовки. >>> *Замініть лампу духовки.*
- Електроживлення вимкнене. >>> *Перевірте наявність електроживлення. Перевірте запобіжники у блоці запобіжників. За необхідності замініть або вимкніть їх.*

### Духовка не нагрівається.

- Функцію та/або температуру не встановлено. >>> *Налаштуйте функцію та температуру за допомогою ручки/клавіші вибору функції та/або температури.*
- У моделях з таймером таймер не налаштовано. >>> *Налаштуйте час. (У пристроях з мікрохвильовою піччю таймер управляє лише нею.)*
- Електроживлення вимкнене. >>> *Перевірте наявність електроживлення. Перевірте запобіжники у блоці запобіжників. За необхідності замініть або вимкніть їх.*

### (У моделях з таймером) Дисплей годинника блимає, або світиться символ годинника.

- Сталося порушення енергопостачання. >>> *Налаштуйте час/увімкніть пристрій і вимкніть його знову.*



Якщо, незважаючи на застосування інструкцій цього розділу, несправність усунути не вдалося, зверніться до представника авторизованої сервісної служби чи дилера, в якого ви придбали пристрій. Не намагайтеся відремонтувати несправний пристрій самотужки.

Виробник: "Arçelik A.S."

"Arçelik A.S.", м. Стамбул, Сютлюдже, вул. Караагач №2-6, 34445, Туреччина  
(Karaağaç Caddesi No:2-6 Sütlüce, 34445, Turkey)

Офіційний представник на території України: ТОВ «Беко Україна»,  
адреса: 01021, м. Київ, вул. Кловський узвіз, буд. 5 тел/факс.: 0-800-500-4-3-2

Термін служби десять років

Інформацію про сертифікацію продукту Ви можете уточнити, зателефонувавши на гарячу лінію 0-800-500-4-3-2.

Дата виробництва міститься в серійному номері продукту, що вказаний на етикетці, розташованій на продукті, а саме, перші дві цифри серійного номера позначають рік виробництва, а останні дві - місяць. Наприклад, «10-100001-05» означає, що продукт виготовлений в травні 2010 року.



# Sissehitatav ahi

Kasutusjuhend

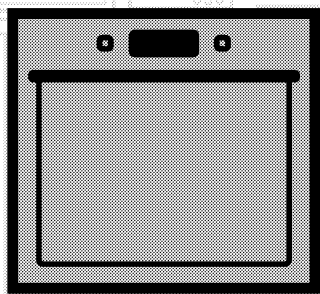

ET

**beko**

## Tutvuge palun esmalt käesoleva kasutusjuhendiga!

Lugupeetud klient!

Aitäh, et otsustasite Bekou toote kasuks. Loodetavasti jääte selle kaasagse tehnoloogia järgi valmistatud kvaliteetse toote tööga rahule. Selleks tutvuge enne toote kasutamist hoolikalt kasutusjuhendi ja kõigi kaasasolevate dokumentidega ja hoidke need alles. Kui annate toote üle uuele omanikule, pange kaasa ka kasutusjuhend. Järgige kõiki kasutusjuhendis toodud hoiatusi ja juhiseid.

Pidage meeles, et kasutusjuhendis võib olla juttu mitmest mudelist. Mudelite erinevused on kasutusjuhendis välja toodud.

### Sümbolite tähendused

Kasutusjuhendis kasutatakse järgmisi sümboleid:

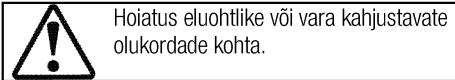
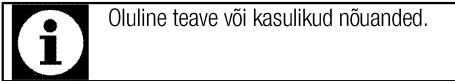

**Arçelik A.Ş.**  
Karaağaç caddesi No:2-6  
34445 Sütlüce/Istanbul/TURKEY  
Made in TURKEY

**1 Olulised hoiatused ning juhised  
ohutuse tagamiseks ja keskkonna  
säätmiseks 4**

Üldine ohutus .....	4
Elektriohutus .....	4
Toote ohutu kasutamine .....	5
Ettenähtud otstarve .....	7
Laste ohutuse tagamine .....	7
Toote kõrvaldamine kasutuselt .....	8
Pakkematerjali kõrvaldamine .....	8

**2 Üldine teave 9**

Ülevaade .....	9
Pakendi sisu .....	10
Tehnilised andmed .....	11

**3 Paigaldamine 12**

Enne paigaldamist .....	12
Paigaldamine ja ühendamine .....	14
Toote kõrvaldamine kasutuselt .....	15

**4 Ettevalmistused 16**

Nõuandeid energia säästmiseks .....	16
Esimene kasutuskord .....	16
Kellaaja sisestamine .....	16
Seadme esmane puhastamine .....	16
Esmane kuumutamine .....	16

**5 Kuidas ahju kasutada 18**

Üldine teave küpsetamise, röstimise ja grillimise kohta .....	18
Elektriahju kasutamine .....	18
Töörežiimid .....	19
Ahju kella kasutamine .....	20
Küpsetusaegade tabel .....	22
Kuidas grilli kasutada .....	25
Küpsetamisaegade tabel grillimiseks .....	25

**6 Hoidmine ja hooldus 26**

Üldine teave .....	26
Juhtpaneeli puhastamine .....	26
Ahju puhastamine .....	26
Ahjuukse eemaldamine .....	27
Ukse siseklaasi eemaldamine .....	28
Ahjuvalgusti pirmi vahetamine .....	29

**7 Probleemide lahendamine 30**

# 1 Olulised hoiatused ning juhised ohutuse tagamiseks ja keskkonna säästmiseks

Käesolev peatükk sisaldab ohutusjuhiseid, mis aitavad teil vältida kehavigastusi ja varalist kahju. Nende juhiste eiramisel kaotab garantii kehtivuse.

## Üldine ohutus

- Üle 8-aastased lapsed ja füüsilise, mee- või vaimupuudega inimesed või isikud, kellel puuduvad vastavad kogemused või teadmised, võivad seadet kasutada juhul, kui nad teevad seda järelevalve all või on saanud seadme kasutamiseks vajalikud juhised ning mõistavad sellega kaasnevaid ohte.

Lapsed ei tohi seadmega mängida. Lapsed ei tohi omapead seadet puhastada ja hooldada.

- Seadet ei tohi kasutada lapsed ega füüsilise, mee- või vaimse puudega isikud või kogemusteta ja vastavate teadmisteta isikud, kui nad ei tegutse nende ohutuse eest vastutava isiku järelevalve või juhendamise all.

Lapsed ei tohi seadmega mängida, kui puudub järelevalve.

- Kui toode antakse kellelegi teisele isiklikuks kasutamiseks või uuele omanikule, tuleb anda kaasa ka kasutusjuhend, toote etiketid ja

muud olulised dokumendid ja osad.

- Paigaldus- ja remonttööd tuleb alati jätta volitatud teeninduse hooleks. Tootja ei vastuta kahjude eest, mis tulenevad volitamata isikute tehtud protseduuridest ja võivad muuta garantii kehtetuks. Enne paigaldamist tutvuge hoolikalt juhistega.
- Ärge kasutage toodet, kui see on rikkis või sellel on nähtavaid vigastusi.
- Kontrollige pärast iga kasutuskorda, et toote funktsiooninupud on välja lülitatud.

## Elektriohutus

- Rikkis toodet ei tohi kasutada, vaid see tuleb lasta volitatud teeninduses korda teha. Elektrilöögi oht!
- Toote võib ühendada ainult maandatud elektrikontakti/-liiniga, mille pinge ja kaitse vastavad tabelile "Tehnilised andmed". Laske maandus paigaldada kvalifitseeritud elektrikul olenemata sellest, kas kasutate toodet transformaatoriga või ilma. Meie ettevõtte ei vastuta probleemide eest, mis on tingitud toote kasutamisest ilma

kohalikele eeskirjadele vastava maanduseta.

- Ärge kunagi peske toodet veega uhtudes või üle kallates!  
Elektrilöögi oht!
- Ärge kunagi puudutage pistikut märgade kätega! Ärge kunagi eemaldage pistikut juhtmest tõmmates, vaid hoidke pistikust.
- Paigaldamise, hoolduse, puhastamise ja remondi ajaks tuleb toode vooluvõrgust lahutada.
- Kui toote toitejuhe saab viga, peab tootja, hooldusfirma või vastava kvalifikatsiooniga elektrik ohu vältimiseks selle välja vahetama.
- Seade tuleb paigaldada nii, et selle saab võrgust täielikult lahti ühendada. Lahtiühendamise võimalus tuleb tagada voolupistikuga või püsielektrisüsteemi paigaldatud lülitiga, mis vastab ehitusnõuetele.
- Kasutamisel ahju tagakülge kuumeneb. Veenduge, et elektrijuhtmed ei puutu vastu ahju tagakülge, sest kuumus võib neid kahjustada.
- Ärge muljuge toitejuhet ahjuukse ja korpuse vahele ja ärge asetage seda tuliste pindade peale. Juhtme isolatsioon võib sulada ning lühise tõttu võib tekkida tulekahju.

- Elektriseadmetel ja -süsteemidel peaksid töid teostama ainult volitatud ja vastava kvalifikatsiooniga isikud.
- Kahjustuste tekkimisel lülitage toode välja ning lahutage see vooluvõrgust. Selleks lülitage välja kaitsekork.
- Veenduge, et kaitsme voolutugevus vastab toote niminäitajatele.

### **Toote ohutu kasutamine**

- HOIATUS: Seade ja selle välispinnad muutuvad kasutamise käigus tuliseks. Kindlasti tuleb hoiduda kokkupuutest kuumutuselementidega. Alla 8-aastased lapsed tuleb seadme eemal hoida, välja arvatud juhul, kui nad on täiskasvanu pideva jälgimise all.
- Ärge kasutage toodet, kui mõtlemisvõime või koordinatsioon on alkoholi ja/või uimastite tarbimise tagajärjel halvenenud.
- Olge toitusesse alkoholiseid jooke lisades ettevaatlik. Kõrgel temperatuuril alkohol aurustub ning võib tuliste pindadega kokku puutudes põhjustada tulekahju.
- Ärge asetage toote lähedusse kergestisüttivaid materjale, kuna selle küljed võivad kasutamise ajal kuumeneda.
- Kasutamise käigus seade kuumeneb. Kindlasti tuleb

hoiduda kokkupuutest ahju sees paiknevate kuumutuselementidega.

- Ärge tõkestage ventilatsiooniavasid.
- Ärge kuumutage ahjus suletud konservikarpe ja klaasipurke. Purgis tekkida võiva surve tagajärjel võib see lõhkeda.
- Ärge asetage küpsetusplaate, nõusid või fooliumit ahju põhja. Kogunev kuumus võib ahju põhja kahjustada.
- Ärge kasutage ahju ukseklaasi puhastamiseks tugevatoimelisi abrasiivseid puhastusvahendeid ega teravaid metallkraabitsaid, sest need võivad pinda kriimustada ning põhjustada klaasi purunemise.
- Ärge kasutage puhastamiseks aurupuhasteid, muidu võite saada elektrilöögi.
- (Varieerub olenevalt toote mudelist.)  
Traatrest ja ahjuplaadi asetamine siinidele  
Traatrest ja/või ahjuplaat tuleb kindlasti asetada siinidele õigesti. Lükake traatrest või küpsetusplaat kahe siini vahele ja enne sellele toidu asetamist veenduge, et see püsib kindlalt paigal (vt allolevat joonist).

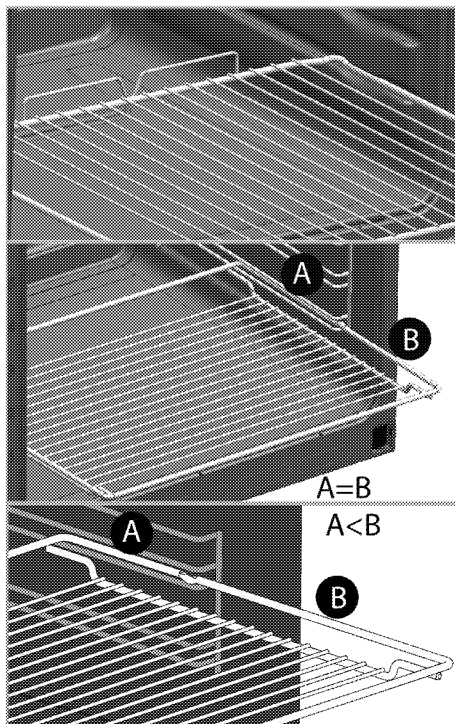

- Ärge kasutage toodet, kui selle esiukse klaas on eemaldatud või mõranenud.
- Uksekäepide ei ole mõeldud käterättide kuivatamiseks. Ärge riputage ahju külge rätikuid, kindaid vms riideesemeid, kui uks on lahti ja grillifunktsioon töötab.
- Toitu kuuma ahju pannes või välja võttes kasutage alati kuumuskindlaid pajakindaid.
- Katke pann või ahjutarvik (nt plaat või rest) küpsetuspaberiga, asetage selle peale toit ning pange kõik eelsoojendatud ahju. Üle ahjutarviku või panni ääre ulatuv küpsetuspaber tuleb eemaldada, et see ei puutuks



kütteelementidega kokku. Ärge kunagi kasutage küpsetuspaberit küpsetuspaberi jaoks ettenähtud temperatuurist kõrgemal temperatuuril. Ärge kunagi asetage küpsetuspaberit vahetult ahjupõhjale.

- HOIATUS: Enne lambipirni vahetamist veenduge, et seadme toitejuhe on pistikust eemaldatud või seade on välja lülitatud - muidu võite saada elektrilöögi.
- Ülekuumenemise vältimiseks ei tohi seadet paigaldada dekoratiivse ukse taha.

Toote tuleohutuse tagamine:

- Veenduge, et pistik on kindlalt pesas, et ei tekiks sädemeid.
- Ärge kasutage kahjustatud või vigastatud juhet. Samuti ei tohi kasutada pikendusjuhet.
- Vältige niiskuse või vedeliku sattumist toote ühendamiseks kasutatud pistikupesale.

### **Ettenähtud otstarve**

- Toode on mõeldud ainult kodukasutuseks. Kasutamine ettevõtluses ei ole lubatud.
- TÄHELEPANU: Seade on mõeldud ainult toidu valmistamiseks. Seda ei tohi kasutada muuks otstarbeks, näiteks ruumi kütmiseks.
- Toodet ei tohi kasutada taldrikute soojendamiseks grillielemendi all, käterätikute ja nõudepesulappide

vms kuivatamiseks (riputades need käepidemete külge) ja kütmiseks.

- Tootja ei võta mingit vastutust ebaõige kasutamise või käsitlemise tagajärjel tekkinud kahjude eest.
- Ahju võib kasutada toidu sulatamiseks, küpsetamiseks, hautamiseks ja grillimiseks.

### **Laste ohutuse tagamine**

- HOIATUS: Ligipääsetavad osad võivad kasutamisel kuumeneda. Väikelapsed tuleb eemal hoida.
- Pakkematerjalid on lastele ohtlikud. Hoidke pakkematerjale väljaspool laste käeulatus. Käidelge kõiki pakendijäätmeid vastavalt keskkonnastandarditele.
- Elektriseadmed on lastele ohtlikud. Hoidke lapsed töötavast seadmest eemal ja ärge laske neil seadmega mängida.
- Ärge asetage seadme kohale asju, mida lapsed võiksid üritada kätte saada.
- Kui uks on avatud, ärge toetage sellele raskeid asju ja ärge lubage lastel selle peal istuda. Muidu võib uks alla vajuda või hinged kahjustada saada.

## Toote kõrvaldamine kasutuselt

### WEEE direktiivi täitmine ja romuseadme kõrvaldamine:



Seade vastab Euroopa Liidu WEEE direktiivile (2012/19/EL). Seadmel on elektri- ja elektroonikaseadmete jäätmete (WEEE) liigiti kogumise tähis.

Seade on valmistatud kvaliteetsetest osadest ja materjalidest, mis sobivad ringlussevõtmiseks ja taaskasutamiseks. Ärge visake tarbetuks muutunud seadet tavalise olmeprügi ega muude jäätmete hulka. Viige see elektri- ja elektroonikajäätmete

kogumispunkti. Kogumispunktide kohta saate täpsemat teavet kohalikust omavalitsusest.

### RoHS-direktiivi täitmine:

Seade vastab Euroopa Liidu RoHS-direktiivile (2011/65/EL). See ei sisalda direktiivis mainitud kahjulikke ja keelatud materjale.

### Pakkematerjali kõrvaldamine

- Pakkematerjalid on lastele ohtlikud. Hoidke pakkematerjale ohutus kohas, kust lapsed neid kätte ei saa. Toote pakend on valmistatud taaskasutatavatest materjalidest. Kõrvaldage pakkematerjalid nõuetekohaselt ja sorteerige vastavalt taaskasutatavate jäätmete kogumise eeskirjadele. Ärge visake neid olmeprügi hulka.

## 2 Üldine teave

### Ülevaade

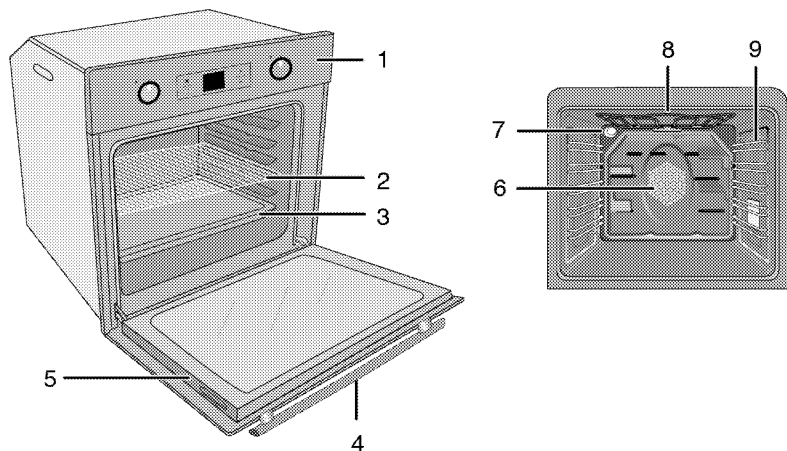

- |   |            |   |  |
|---|------------|---|--|
| 1 | Juhtpaneel | 6 | Ventilaatori mootor (terasplaadi taga) |
| 2 | Traatrest  | 7 | Tuli                                   |
| 3 | Kandik     | 8 | Ülemine kuumutuselement                |
| 4 | Käepide    | 9 | Riuli asendid                          |
| 5 | Uks        |   |  |

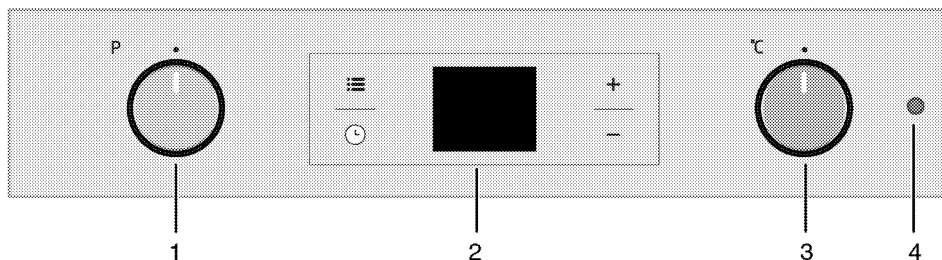

- |   |                   |
|---|-------------------|
| 1 | Funktsiooninupp   |
| 2 | Digitaalne taimer |
| 3 | Termostaatinupp   |
| 4 | Termostaadilamp   |

## Pakendi sisu



Lisavarustus võib sõltuvalt toote mudelist varieeruda. Kõiki kasutusjuhendis kirjeldatud lisasid ei pruugi teie tootel olla.

1. **Kasutusjuhend**

2. **Harilik plaat**

Kasutatakse küpsetiste, külmutatud toitude ning suurte praadide valmistamiseks.

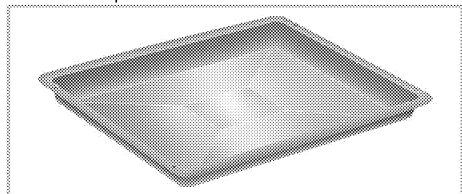

3. **Sügav ahjuplaat**

Kasutatakse küpsetiste, suurte praadide, suure veesisaldusega roogade valmistamiseks ja grillimisrasva kogumiseks.

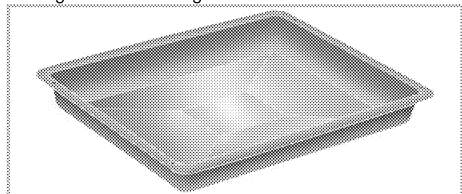

4. **Traatrest**

Kasutatakse praadide valmistamiseks või haudenõus valmistatavate roogade asetamiseks soovitud kõrgusega siinile.

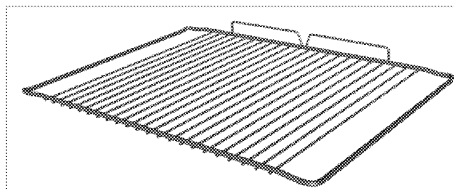
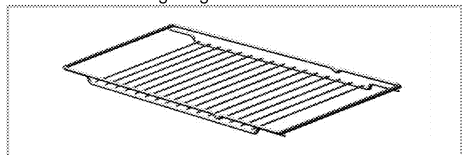

5. **Traatresti ja küpsetusplaadi asetamine teleskoopsiinidele**

**(See funktsioon on valikuline. Teie tootel ei pruugi seda olla.)**

Teleskoopsiinid võimaldavad küpsetusplaati ja traatrestit hõlpsasti ahju panna ja ahjust välja võtta.

Kui kasutate küpsetusplaati ja traatrestit teleskoopsiinidega, peavad tihvtid teleskoopsiinide tagaosas toetuma traatresti ja küpsetusplaadi servade vastu.

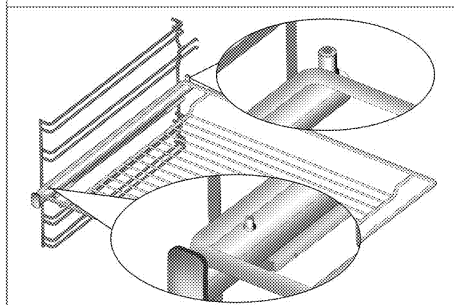
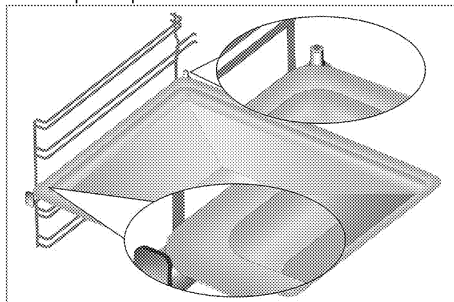



## Tehnilised andmed

Pinge/sagedus	220-240 V ~ 50 Hz
Energiatarve kokku	2.5 kW
Juhtme tüüp/ristlõige	minH05W-FG 3 x 1,5 mm <sup>2</sup>
Välismõõtmed (kõrgus/laius/sügavus)	595 mm/594 mm/567 mm
Paigaldusmõõtmed (kõrgus/laius/sügavus)	**590 või 600 mm/560 mm/min 550 mm
Peamine ahi	<b>Multifunktsionaalne ahi</b>
Sisevalgusti	15/25 W
Grilli energiatarve	2.2 kW

# Põhialused: teave elektriühjude energiamärgise kohta on esitatud vastavalt standardile EN 60350-1 / IEC 60350-1. Need väärtused on saadud standardkoormusel alumise-ülemise kuumutiga või ventilaatoriga kuumutusrežiimis (kui see on olemas).

Energiatõhususe klass määratakse vastavalt järgmistele prioriteetidele olenevalt sellest, kas vastav funktsioon on tootel olemas või mitte. 1 – Ökonoomne ventilaatoriga kuumutamine, 2 – Üliaeglane kuumutamine, 3 – Kiire kuumutamine, 4 – Ventilaatoriga kuumutamine (ülemine ja alumine küttekeha), 5 – Ülemise ja alumise küttekehaga kuumutamine.

\*\* Vt *Paigaldamine, lk 12.*

	Toote kvaliteedi parandamiseks võidakse tehnilisi andmeid etteatamiseta muuta.
	Kasutusjuhendis toodud joonised on skemaatilised ning ei pruugi teie tootega täpselt kokku langeda.

	Tootel olevatel etiketidel või tootega kaasas olevas dokumentatsioonis toodud väärtused on saadud laboritingimustes vastavalt asjaomastele standarditele. Olenevalt toote töö- ja keskkonnatingimustest võivad tegelikud väärtused varieeruda.
---	--

### 3 Paigaldamine

Toode tuleb lasta paigaldada pädeval spetsialistil vastavalt kehtivatele eeskirjadele. Muidu muutub garantii kehtetuks. Tootja ei vastuta kahjude eest, mis tulenevad volitamata isikute tehtud protseduuridest ja võivad muuta garantii kehtetuks.



Toote paigalduskoha ning elektrisüsteemi ettevalmistamine on kliendi ülesanne.



#### OHT:

Toote paigaldamisel tuleb järgida kõiki gaasi- ja elektrisüsteemidele kehtestatud kohalikke eeskirju.



#### OHT:

Enne paigaldamist vaadake üle, kas tootel ei ole defekte. Defektide esinemisel ärge laske toodet paigaldada. Kahjustatud toode võib kujutada ohtu.

### Enne paigaldamist

Seade on mõeldud integreerimiseks kaubandusvõrgus müüdavate köögikappidega. Seadme ning köögiseinte ja -mööbli vahele tuleb jätta ohutuse tagamiseks piisav vahe. Vt joonist (väärtused millimeetrites).

- Pinnad, sünteetilised laminaadid ja kasutatavad puhastusvahendid peavad olema kuumuskindlad (vähemalt 100 °C).
- Köögikapid peavad olema horisontaalsed ja kinnitatud.
- Kui ahju all on sahtel, tuleb ahju ja sahtli vahele paigaldada riiul.
- Kandke seadet vähemalt kahe inimesega.
- Ahju teisaldamisel hoidke ahju selleks ette nähtud avadest.
- Enne toote paigaldamist eemaldage selle seest kõik esemed ja dokumendid.
- Köögimööbel peab vastama alloleval joonisel esitatud mõõtmetele. Köögimööbli tagaküljel peab piisava ventilatsiooni tagamiseks olema alloleval joonisel esitatud mõõtmetega ava.



Ärge paigaldage toodet külmkappide ega sügavkülmikute kõrvale. Tootest eralduv soojus suurendab jahutusseadmete energiatarvet.



Ärge kasutage toote töstmiseks või liigutamiseks ust ega uksekäepidet.

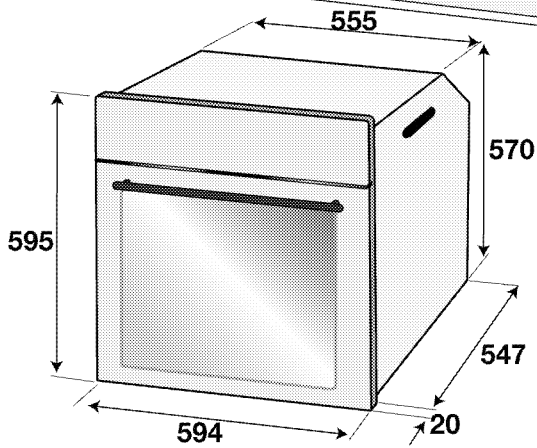
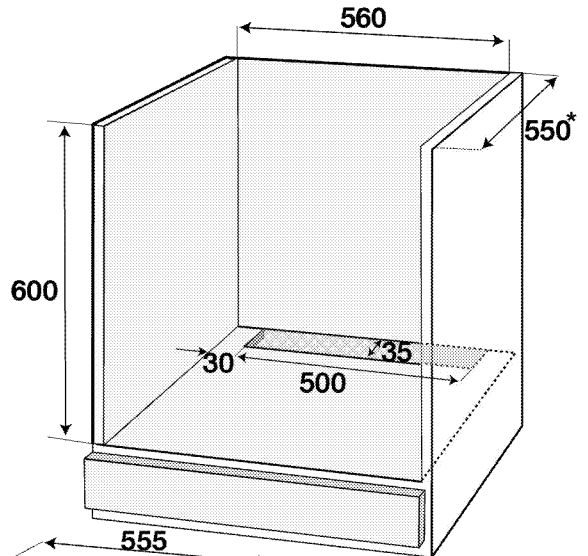
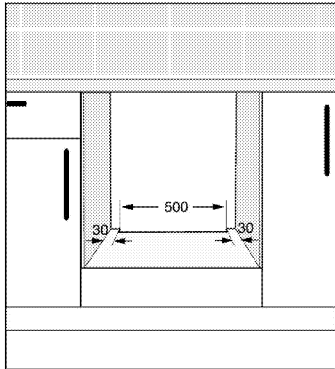
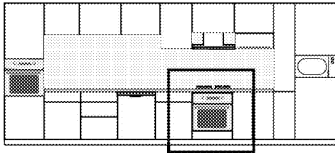

\* min

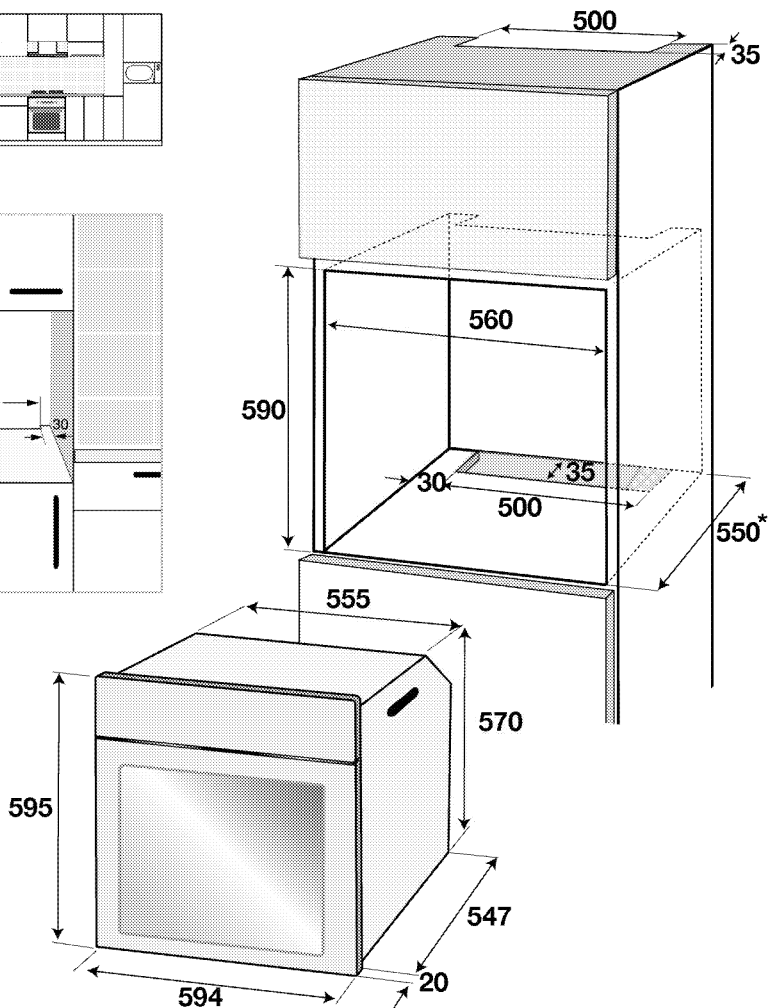
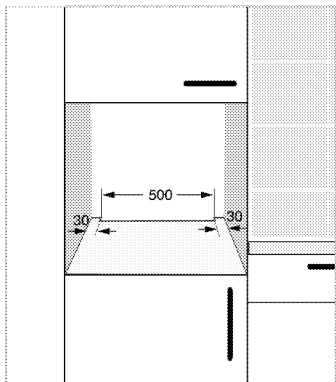
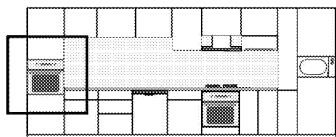

\* min

## Paigaldamine ja ühendamine

- Toodet tohib paigaldada ja ühendada ainult vastavalt ametlikele paigalduseeskirjadele.

### Elektriühendused

Ühendage toode maandatud elektrikontakti/-liiniga, millel on sobivate näitajatega minikaitseüliliit (vt tabelit "Tehnilised andmed"). Laske maandus paigaldada kvalifitseeritud elektrikul olenemata sellest, kas kasutate toodet transformaatoriga või ilma. Meie ettevõtte ei vastuta kahjude eest, mis on tingitud toote kasutamisest ilma kohalikele eeskirjadele vastava maanduseta.



### OHT:

Toote võivad vooluvõrku ühendada ainult autoriseeritud ja kvalifitseeritud isikud. Toote garantiaeg algab alles pärast nõuetekohast paigaldamist.

Tootja ei vastuta kahjude eest, mis tulenevad volitamata isikute tehtud protseduuridest.



**OHT:**

Toitejuhet ei tohi kinnitada klambritega, väänata ega muljuda ning see ei tohi puutuda kokku toote kuumenevate osadega. Kahjustatud toitejuhtme peab välja vahetama kvalifitseeritud elektrik. Muul juhul tuleb arvestada elektrilöögi, lühise või tulekahju ohuga!

- Ühendus peab vastama riiklikele eeskirjadele.
- Võrgutoite näitajad peavad vastama seadme tüübisildile märgitud andmetele. Tüübisildi vaatamiseks avage eesuks.
- Toote toitejuhe peab vastama tehniliste andmete tabelis toodud väärtustele.

**OHT:**

Enne elektritööde tegemist ühendage toode vooluvõrgust lahti. Elektrilöögi oht!



Toitejuhtme pistik peaks pärast seadme paigaldamist olema kergesti ligipääsetav (aga mitte paiknema pliidi kohal).



Juhtmestiku paigaldamisel tuleb järgida elektrisüsteemidele kehtestatud siseriiklike/kohalike eeskirju ning kasutada ahju jaoks sobivat elektrikontakti/-liini ja pistikut. Kui toote võimsus on suurem kui pistiku ja elektrikontakti/-liini (kestev) taluvusvool, tuleb toode ühendada püsielektrisüsteemi otse, kasutamata pistikut ja elektrikontakti/-liini.

Ühendage toitejuhe pistikupesaga.

**Toote paigaldamine**

1. Lükake ahi kappi, rihtige otseks ja kinnitage paika, vältides ühtlasi toitejuhtme vigastamist ja muljumist.

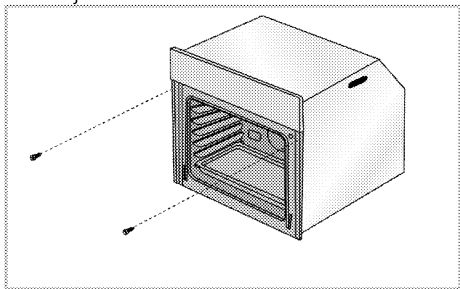

Kinnitage ahi joonisel näidatud viisil kahe kruviga. Pärast paigaldamist veenduge, et kruvid on kõvasti kinni ja ahi ei liigu. Kui ahi pole paigaldatud juhiste järgi või kruvid pole piisavalt tugevasti kinni, võib ahi kasutamise ajal ümber kukkuda.

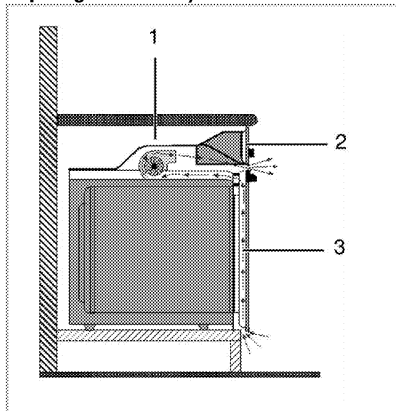
**Jahutusventilaatoriga toodete puhul (Teie tootel ei pruugi seda olla.)**

- 1 Jahutusventilaator
- 2 Juhtpaneel
- 3 Uks

Sisseehitatud jahutusventilaator jahutab nii toote esikülge kui ka kappi, kuhu toode on paigaldatud.



Jahutusventilaator töötab pärast ahju väljalülitamist veel umbes 20–30 minutit. Kui kasutasite küpsetamiseks ahju programmeeritud taimerit, lülitub küpsetusaja lõppedes koos kõigi teiste funktsioonidega välja ka jahutusventilaator.

**Lõppkontroll**

1. Toote kasutamine.
2. Kontrollige funktsioone.

**Toote kõrvaldamine kasutusest**

- Hoidke toote originaalkarp alles ja kasutage seada toote transportimiseks. Järgige karbile märgitud juhiseid. Kui teil originaalkarpi pole, pakkige toode mullikillesse või paksu kargongi sisse ja kinnitage kindlalt teibiga.
- Et traatrest ja ahjus asuv küpsetusplaat ei saaks kahjustada ahju ust, asetage ahju ukse siseküljele papiriba, mis oleks küpsetusplaatidega ühel joonel. Teipige ahju uks külgsente külge.
- Ärge kasutage toote tõstmiseks või liigutamiseks ust ega uksekäepidet.



Ärge asetage tootele esemeid ja hoidke seda teiseldamise ajal püstiasendis.



Kontrollige toote üldilmet, et avastada võimalikke transpordi käigus tekkinud defekte.

## 4 Ettevalmistused

### Nõuandeid energia säästmiseks

Alljärgnevad nõuanded aitavad teil oma seadet kasutada ökoloogilisel viisil ja säästa energiat:

- Kasutage ahjus tumedaid ja emailkattega küpsetusnõusid, kuna need juhivad paremini soojust.
- Roogade valmistamisel eelkuumutage ahju, kui nii on soovitatud kasutusjuhendis või retseptis.
- Küpsetamise ajal vältige ahjuukse sagedast avamist.
- Kui vähegi võimalik, küpsetage ahjus korraga mitut rooga. Traatrestile võib asetada kaks hautamisanumat.
- Samuti võib valmistada mitu rooga üksteise järel. Ahi on juba eelnevalt kuum.
- Saate säästa energiat, kui lülitate ahju välja mõned minutid enne küpsetusaja lõppu. Ärge avage ahjuust.
- Külmutatud road sulatage enne kuumutamist üles.

### Esimene kasutuskord

#### Kellaaja sisestamine



Muudatuste tegemise ajal vilguvad ekraanil vastavad tähised.

Pärast ahju esmakordset sisselülitamist vajutage kellaaja sisestamiseks klahvi **+/-**.



Puutejuhtimisega mudelite puhul puudutage esmalt klahvi **≡** ja seejärel kasutage kellaaja määramiseks klahvi **+ / -**.

Väärtuse kinnitamiseks puudutage tähist ja oodake kinnitamiseks 4 sekundit ilma ühtki klahvi puudutamata.

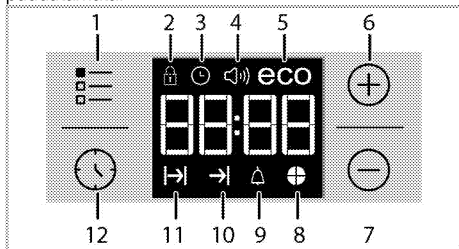

- 1 Seadistusklahv
- 2 Klahviluku sümbol
- 3 Kella tähis

- 4 Alarmi helitugevuse tähis (Teie tootel ei pruugi seda olla.)
- 5 Säästurežiimi tähis
- 6 Plussklahv
- 7 Miinusklahv
- 8 Ajasektori tähis
- 9 Märguande tähis
- 10 Küpsetusaja lõpu tähis
- 11 Küpsetusaja tähis
- 12 Programmiklahv



Kui algusaega pole määratud, hakkab kell tööle **12:00** ning kuvatakse tähis . Kui kell on õigeks pandud, tähis kaob.



Voolukatkestuse korral kellaaja sätted kustuvad. Need tuleb uuesti paika seada.

#### Seadme esmane puhastamine



Mõned puhastusained või -vahendid võivad pinda kahjustada.

Ärge kasutage tugevatoimelisi puhastusaineid, puhastuspulbrit või -pastat ega teravaid esemeid.

1. Eemaldage kõik pakkematerjalid.
2. Pühkige seadme pindu niiske lapi või käsna ja kuivatage lapiga.

#### Esmane kuumutamine

Kuumutage toodet umbes 30 minutit ning seejärel lülitage see välja. Selle käigus põlevad ära võimalikud tootmisjääd või määrdekihid.



#### HOIATUS

Kuumad pinnad tekitavad põletusi!

Toode võib kasutamisel olla kuum. Ärge kunagi puudutage kuumi põleteid, ahju sisekülgi, kütteelemente jne. Hoidke lapsed eemal!

Toite kuuma ahju pannes või välja võttes kasutage alati kuumuskindlaid pajakindaid.

#### Elektriahi

1. Võtke kõik küpsetusplaadid ja traatrest ahjust välja.
2. Sulgege ahjuuks.
3. Valige staatiline asend.
4. Valige kõige võimsam grilli kuumutusaste, vt *Elektriahju kasutamine, lk 18*.

5. Laske ahjul töötada umbes 30 minutit.
6. Lülitage ahi välja, vt *Elektriahju kasutamine, lk 18*

### **Grillahi**

1. Võtke kõik küpsetusplaadid ja traatrest ahjust välja.
2. Sulgege ahjuuks.
3. Valige kõige võimsam grilli kuumutusaste, vt *Kuidas grilli kasutada, lk 25*.
4. Laske ahjul töötada umbes 30 minutit.

5. Lülitage grill välja, vt *Kuidas grilli kasutada, lk 25*



Seadme esimesel kasutuskorral võib paari tunni vältel esineda suitsu ja ebameeldivat lõhna. See on normaalne. Suitsu ja lõhna eemaldamiseks tuulutage ruumi. Vältige tekkiva suitsu ja lõhna sissehingamist.

## 5 Kuidas ahju kasutada

### Üldine teave küpsetamise, röstimise ja grillimise kohta



#### HOIATUS

Kuumad pinnad tekitavad põletusi!  
Toode võib kasutamisel olla kuum. Ärge kunagi puudutage kuumi põleteid, ahju sisekülg, kütteelemente jne. Hoidke lapsed eemal!  
Toite kuuma ahju pannes või välja võttes kasutage alati kuumuskindlaid pajakindaid.



#### OHT:

Ahjuukse avamisel olge ettevaatlik, sest ahjust võib välja paiskuda auru.  
Väljuv aur võib kõrvetada käsi, nägu ja/või silmi.

### Nõuanded küpsetamiseks

- Kasutage külgevõtmatu kattega sobivaid metall- või alumiiniumnõusid või kuumuskindlaid silikoonvorme.
- Kasutage raami pinda nutikalt.
- Asetage küpsetusvorm resti keskele.
- Enne ahju või grilli sisselülitamist valige õige riulivahe. Ärge vahetage riulivahet, kui ahi on kuum.
- Hoidke ahjuuks suletuna.

### Nõuanded röstimiseks

- Terve kana, kalkun ja suured lihatükid küpsevad paremini läbi, kui neid immutada kastmega, nt sidrunimahla ja musta pipraga.
- Kontidega liha küpsetamiseks kulub samas moodsus kontideta lihaga võrreldes umbes 15–30 minutit kauem aega.
- Liha iga sentimeetri kohta (paksus) tuleb küpsemisaega arvestada umbes 4–5 minutit.
- Laske lihal pärast küpsetusaja lõppu umbes 10 minutit ahjus jahtuda. Mahl jaguneb paremini üle kogu liha ja ei jookse liha lõikamisel välja.
- Kala tuleb asetada kuumuskindla alusega keskmisele või alumisele siinile.

### Nõuanded grillimiseks

Liha, kala ja linnuliha muutuvad grillimisel kiirelt pruuniks, saavad kena kooriku ja ei muutu kuivaks. Eriti hästi sobivad grillimiseks lapikud tükid, lihavardad ja vorstid, aga ka suure veesisaldusega köögiviljad (nt tomatid ja sibulad).

- Jaotage grillitavad tükid traatrestile või küpsetusplaadile nii, et nad ei jääks kuumuti välispiiridest välja.

- Lükake traatrest või restiga küpsetusplaat ahjus soovitud siinile. Kui kasutate grillimisel traatrestit, lükake alumisele siinile küpsetusplaat, et rasv maha ei tilguks. Lisage küpsetusplaadile veidi vett, et seda oleks kergem puhastada.



Grillimiseks sobimatud toiduained võivad põhjustada tulekahju. Grillige ainult suurel kuumusel grillimiseks sobilikku toitu.  
Ärge paigutage grillitavat toitu liiga kaugele ahju tahaossa. See on kõige kuumem piirkond ning rasvane toit võib süttida.

### Elektriahju kasutamine

Ahjul on nupud, mis vajutamisel välja kerkivad.

1. Nupu väljasaamiseks vajutage see sisse. Pärast seda saate nuppu keerates valida soovitud seadeid.

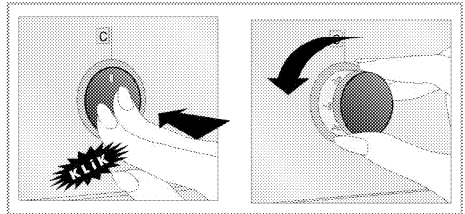

2. Kui küpsetamine on lõpetatud, vajutage nupp sisse.

### Valige temperatuur ja töörežiim

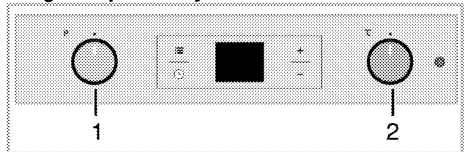

- 1 Funktsiooninupp
- 2 Termostaatinupp

1. Seadke funktsiooninupp soovitud töörežiimile.
2. Seadke temperatuurinupp soovitud temperatuurile.  
» Ahi kuumeneb eelseatud temperatuurini ja jääb sellele püsima. Kuumenemise ajal on temperatuurituli sees.

### Elektriahju väljalülitamine

Keerake funktsiooninupp ja temperatuurinupp väljalülitatud (ülemisse) asendisse.

Oluline on asetada traatrest traatriiulile õigesti. Traatrest tuleb asetada traatriiulite vahele, nagu joonisel näidatud. Ärge lükake traatresti vastu ahju tagaseina. Et grill töötaks tõhusalt, lükake traatrest riuli esiserva juurde ja fikseerige see ukse abil. (Varieerub olenevalt toote mudelist.)

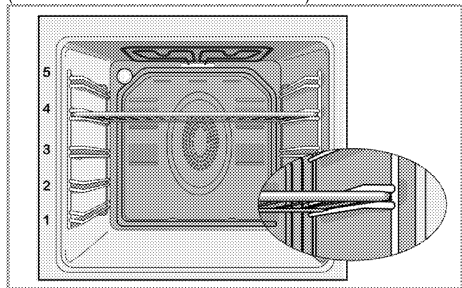

## Töörežiimid

Siin näidatud töörežiimide järjekord võib erineda teie toote süsteemist.

### Ülemine ja alumine kuumutus



Töötavad nii ülemine kui ka alumine küttekeha. Toitu kuumutatakse korraga nii pealt kui ka alt. Sobib näiteks kookide ja taignatoodete või vormikookide ja -roogade valmistamiseks. Kasutage küpsetamiseks korraga ainult ühte panni.

### Alumine kuumutus



Töötab ainult alumine küttekeha. Sobib pitsa valmistamiseks ja toidu pruunistamiseks altpoolt. Seda funktsiooni tuleb kasutada ka hõlpsaks auruga puhastamiseks.



### Alumine/ülemine kuumutus koos ventilaatoriga



Töötavad ülemine kuumutus, alumine kuumutus ja ventilaator (tagaseinas). Kuumutatud õhk kandub ventilaatori toimel kiiresti üle terve ahju. Kasutage küpsetamiseks korraga ainult ühte panni.

### Kasutamine ventilaatoriga



Ahju ei kuumutata. Töötab ainult ventilaator (tagaseinas). Sobib külmutatud peenestatud toidu aeglaseks sulatamiseks toatemperatuurini ja küpsetatud toidu jahutamiseks.

### Ventilaatorkuumutus



Tagumise kuumuti poolt köetud soe õhk kandub ventilaatori toimel kiiresti ja ühtlaselt üle terve ahju.



Sobib toidu küpsetamiseks erinevates riulivahedes ja enamasti pole eelkuumutus vajalik. Võimaldab küpsetada mitme panniga.

Seda funktsiooni tuleb kasutada ka hõlpsaks auruga puhastamiseks.

### "3D" funktsioon



Töötavad ülemine kuumutus, alumine kuumutus ja ventilaatorkuumutus (tagaseinas). Toit pruunistub ning küpseb ühtlaselt ja kiiresti läbi. Kasutage küpsetamiseks korraga ainult ühte panni.

### Täisgrill



Töötab suur grill ahju laes. See sobib suure hulga liha grillimiseks.

- Pange suured või keskmise suurusega portsjonid grillimiseks grilli all õigesse riulivahesse.
- Seadke temperatuur maksimumtasemele.
- Pärast poolt grillimisaega pöörake toitu.

## Grill + ventilaator



Grilliefekt on nõrgem kui täisgrilli kasutamisel

- Pange väiksed või keskmise suurusega portsjonid grillimiseks õige riuli asendiga grilli alla.
- Määrake soovitud temperatuur.
- Pärast poolt grillimisega pöörake toitu.

## Ahju kella kasutamine

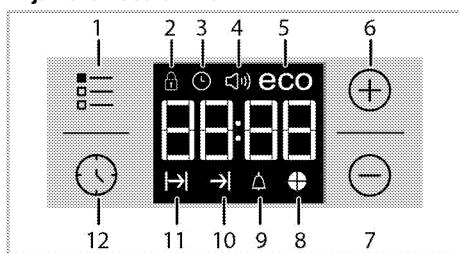

- 1 Seadistusklahv
- 2 Klahviluku sümbol
- 3 Kella tähis
- 4 Alarmi helitugevuse tähis (Teie tootel ei pruugi seda olla.)
- 5 Säätsurežiimi tähis
- 6 Plussklahv
- 7 Miinusklahv
- 8 Ajasektori tähis
- 9 Märguande tähis
- 10 Küpsetusaja lõpu tähis
- 11 Küpsetusaja tähis
- 12 Programmiklahv

**i** Maksimaalne küpsetamise lõpetamiseks seatav aeg on 5 tundi ja 59 minutit. Voolukatkestuse korral programm tühistatakse. Ahi tuleb uuesti programmeerida.

**i** Seadistamise ajal vilguvad ekraanil vastavad tähised. Sätete rakendumiseks peate mõne hetke ootama.



**i** Kui küpsetamissätteid pole valitud, ei saa kellaega määrata.



Kui on määratud küpsetusaeg, siis näidatakse küpsetamise ajal järelejäänud aega.









## Küpsetamine määratud küpsetusajaga

Ahju saab seadistada nii, et see lõpetab etteantud aja möödumisel töö. Selleks määratakse taimeri abil küpsetusaeg.

1. Valige küpsetusfunktsioon.
  2. Puudutage klahvi , kuni ekraanile ilmub küpsetusaja tähis .
  3. Määrake küpsetusaeg klahviga **+/-**.
- » » Kui küpsetusaeg on määratud, jääb tähis  koos aja sümboliga ekraanile.
4. Pange toit ahju ja seadke temperatuurinupu abil temperatuur. Küpsetamise algab.
- » Küpsetamise alguses, kui kõik aja tähise osad on süttinud, algab küpsetusaja pöördarvestus. Määratud küpsetusaeg on jagatud neljaks võrdseks osaks. Iga osa aja täitumisel lülitub selle osa tähis välja. Tänu sellele on teil hea ülevaade kui palju aega on jäänud küpsetamise lõpuni võrreldes kogu küpsetusajaga.

## Küpsetusaja lõpu hilisemaks seadmine

Pärast küpsetusaja määramist taimeri abil saate seada küpsetusaja lõpu hilisemaks.

1. Valige küpsetusfunktsioon.
  2. Puudutage klahvi , kuni ekraanile ilmub küpsetusaja tähis .
  3. Määrake küpsetusaeg klahviga **+/-**.
- » » Kui küpsetusaeg on määratud, jääb küpsetamise tähis  põlema.
4. Puudutage klahvi , kuni ekraanile ilmub küpsetusaja lõpu tähis .
  5. Küpsetusaja lõpu määramiseks vajutage klahvi **+/-**.
- » Kui küpsetusaeg on määratud, jäävad tähised  ja  koos aja sümboliga ekraanile. Pärast küpsetamise algust tähis  kaob.- 6. Pange toit ahju ja seadke temperatuurinupu abil temperatuur. Küpsetamise algab.

» **Ahju taimer arvutab välja küpsetamise algusaja, lahutades küpsetamise kestuse küpsetusaja lõpust.** Küpsetamise algusaja saabudes aktiveeritakse valitud töörežiim ning ahi soojeneb määratud temperatuurini. Määratud temperatuur püsib küpsetusaja lõpuni.

» Küpsetamise alguses, kui kõik aja tähise osad on süttinud, algab küpsetusaja pöördarvestus. Määratud küpsetusaeg on jagatud neljaks võrdseks osaks. Iga osa aja täitumisel lülitub selle osa tähis välja. Tänu sellele on teil hea ülevaade kui palju aega on jäänud küpsetamise lõpuni võrreldes kogu küpsetusajaga.

- Kui küpsetamine on lõppenud, ilmub ekraanile teade **"End"** (Lõpp) ning kõlab taimerit märguandesignaali.
- Märguandesignaali kestab 2 minutit. Märguandesignaali vaigistamiseks vajutage suvalist klahvi. Märguandesignaali vaigistatakse ning ekraanile ilmub jooksev kellaeg.



Kui vajutate märguandesignaali lõppedes suvalist klahvi, alustab ahi uuesti tööd. Keerake temperatuurinupp ja funktsiooninupp asendisse **"0"** (Väljalülitatud), et ahi lülituks välja ega hakkaks pärast märguande lõppu uuesti tööle.

### Klahviluku sisselülitamine

Ahju kasutamist saab tõkestada, aktiveerides klahviluku funktsiooni.

- Puudutage klahvi **⏏**, kuni ekraanile ilmub tähis **⏏**.  
» Ekraanile ilmub tähis **"OFF"** (Väljalülitatud).
- Klahviluku sisselülitamiseks vajutage klahvi **+**.  
» Kui klahvilukk on aktiveeritud, ilmub ekraanile tähis **"On"** (Sisselülitatud) ja tähis **⏏** jääb põlema.



Kuni klahviluku funktsioon on sisse lülitatud, ei saa ahju klahve kasutada. Voolukatkestuse korral klahvilukku ei tühistata.

### Klahviluku väljalülitamiseks puudutage

- Puudutage klahvi **⏏**, kuni ekraanile ilmub tähis **⏏**.  
» Ekraanile ilmub tähis **"On"** (Sisselülitatud).
- Klahviluku väljalülitamiseks vajutage klahvi **-**.  
» Kui klahvilukk on välja lülitatud, ilmub ekraanile tähis **"OFF"** (Väljalülitatud).

### Märguandekella seadmine

Seadme kella saab kasutada märguande või meeldetuletuse funktsioonis küpsetusprogrammist sõltumatult.

Märguandekella funktsioon ei mõjuta ahju tööd. Seda kasutatakse ainult hoiatusena. Näiteks võib seda kasutada, kui soovite küpsetist teatud aja möödudes ümber pöörata. Määratud aja möödumisel edastab taimer hoiatussignaali.

- Puudutage klahvi **⌚**, kuni ekraanile ilmub tähis **⌚**.



Maksimaalne märguande aeg on 23 tundi ja 59 minutit.

- Määrake märguande kestus klahviga **+/-**.



Märguandesignaali, kellaaja ja ekraani heleduse funktsiooniklahvid ning temperatuuri klahvid peavad olema väljalülitatud asendis 0 (OFF).

- » Pärast märguande aja sisestamist jääb tähis **⌚** põlema ja ekraanile ilmub märguande aeg.
- Kui märguande aeg on möödunud, hakkab tähis **⌚** vilkuma ning kõlab märguandesignaali.

### Märguandesignaali väljalülitamine

- Märguandesignaali kestab 2 minutit. Märguandesignaali vaigistamiseks vajutage suvalist klahvi.  
» Märguandesignaali vaigistatakse ning ekraanile ilmub jooksev kellaeg.

### Märguande tühistamine

- Märguande tühistamiseks puudutage klahvi **⏏**, kuni ekraanile ilmub tähis **⏏**.
- Vajutage pikalt klahvi **00:00**, kuni ekraanile ilmub **"00:00"**.



Ekraanile ilmub märguande aeg. Kui korraga on seatud märguande aeg ning küpsetusaeg, näidatakse ekraanil lühemat ajavahemikku.

### Märguandesignaali muutmise

- Puudutage klahvi **⏏**, kuni ekraanile ilmub tähis **⏏**.
- Seadistage klahviga **+/-** soovitud märguandesignaali.
- Määratud signaal aktiveeritakse veidi aja pärast.  
» Valitud märguandesignaali näidatakse ekraanil kujul **"b-01"**, **"b-02"** või **"b-03"**.

### Kellaaja muutmise

Varem sisestatud kellaaja muutmise

- Puudutage klahvi **⏏**, kuni ekraanile ilmub tähis **⌚**.
- Määrake kellaeg klahviga **+/-**.
- Määratud aeg aktiveeritakse veidi aja pärast.

### Säästurežiim

Säästurežiimi abil saate energiat kokku hoida, määrates ahju küpsetusaja.

Sellel režiimil lülitatakse küttekehad enne küpsetusaja lõppu välja ning kasutatakse ahju jääksoojust.

### Säästurežiimi määramine

- Puudutage tähist **⏏**, kuni ekraanile ilmub säästurežiimi tähis **eco**.  
» Ekraanile ilmub tähis **"OFF"** (Väljalülitatud).
- Säästurežiimi sisselülitamiseks puudutage klahvi **+**.

» Kui klahvilukk on aktiveeritud, ilmub ekraanile tähis **"On"** (Sisselülitatud) ja säästurežiimi tähis jääb põlema.

### Säästurežiimi väljalülitamine

- Puudutage tähist **⏏**, kuni ekraanile ilmub säästurežiimi tähis **eco**.  
» Ekraanile ilmub tähis **"On"** (Sisselülitatud).

2. Säasturežiimi väljalülitamiseks puudutage klahvi

» Kui klahvilukk on välja lülitatud, ilmub ekraanile tähis "Off" (Väljalülitatud).

### Ekraani heleduse määramine

(See funktsioon on valikuline. Teie tootel ei pruugi seda olla.)

1. Puudutage klahvi , kuni ekraanile ilmub selle heledust näitav **d-01**, **d-02** või **d-03**.
  2. Määrake soovitud heledus klahviga **+/-**.
- » Määratud aeg aktiveeritakse veidi aja pärast.

### Küpsetusaegade tabel

























Tabelis esitatud ajad on mõeldud orientiiriks. Tegelik aeg võib varieeruda olenevalt toidu temperatuurist, paksusest, tüübist ja teie enda toiduvalmistuseelustest.

### Küpsetamine ja röstimine



1. siiniks loetakse ahju **alumist** riivilivahet.

Roog	Plaatide arv	Kasutatavad lisatarvikud	Töörežim	Silini asend	Temperatuur (°C)	Küpsetusaeg (ligikaudne, min)
Koogid küpsetusplaadil	Üks plaat	Harilik plaat*		3	180	25 ... 30
Koogid vormis	Üks plaat	Koogivorm ja traatrest**		2	180	40 ... 50
Väiksed koogid	Üks plaat	Harilik plaat*		3	160	25 ... 35
	Üks plaat	Harilik plaat*		3	150	30 ... 40
	2 plaati	1-Küpsetusplaat* 3-Harilik plaat*		1 - 3	150	35 ... 50
	3 plaati	1-Harilik plaat* 3-Küpsetusplaat* 5-Sügav ahjuplaat*		1 - 3 - 5	150	35 ... 50
Biskviitkook	Üks plaat	26 cm läbimõõduga ümmargune tordivorm traatrestil**		3	160	25 ... 35
	Üks plaat	26 cm läbimõõduga ümmargune tordivorm traatrestil**		2	150	30 ... 40
	2 plaati	1-26 cm läbimõõduga ümmargune tordivorm traatrestil** 4-26 cm läbimõõduga ümmargune tordivorm küpsetusplaadil**		1 - 4	150	35 ... 45
Küpsised	Üks plaat	Küpsetusplaat*		3	180	25 ... 30
	2 plaati	1-Küpsetusplaat* 3-Harilik plaat*		1 - 3	180	30 ... 40
	3 plaati	1-Küpsetusplaat* 3-Harilik plaat* 5-Sügav ahjuplaat*		1 - 3 - 5	180	35 ... 45
Taignatooted	Üks plaat	Harilik plaat*		2	200	30 ... 40
	2 plaati	1-Küpsetusplaat* 5-Harilik plaat*		1 - 5	200	45 ... 55
	3 plaati	1-Küpsetusplaat* 3-Harilik plaat* 5-Sügav ahjuplaat*		1 - 3 - 5	200	55 ... 65
Muretaigen	Üks plaat	Harilik plaat*		2	200	25 ... 35
	2 plaati	1-Küpsetusplaat* 3-Harilik plaat*		1 - 3	200	35 ... 45
	3 plaati	1-Küpsetusplaat* 3-Harilik plaat* 5-Sügav ahjuplaat*		1 - 3 - 5	190	45 ... 55
Juuretis	Üks plaat	Harilik plaat*		2	200	35 ... 45
Lasanje	Üks plaat	Klaasis/metallist kandiline vorm traatrestil**		2 - 3	200	30 ... 40
Pitsa	Üks plaat	Harilik plaat*		2	200 ... 220	15 ... 20
Bifsteek (suur tükk) / praad	Üks plaat	Harilik plaat*		3	25 min 250/max,	100 ... 120





					seejärel 180 ... 190	
Lambakints (pajaröög)	Üks plaat	Harilik plaat*		3	25 min 250/max, seejärel 190	70 ... 90
	Üks plaat	Harilik plaat*		3	25 min 250/max, seejärel 190	60 ... 80
Kanapraad (1,8-2 kg)	Üks plaat	Harilik plaat*		2	15 min 250/max, seejärel 180 ... 190	60 ... 80
	Üks plaat	Harilik plaat*		2	15 min 250/max, seejärel 180 ... 190	60 ... 80
Kalkun (5.5 kg)	Üks plaat	Harilik plaat*		1	25 min 250/max, seejärel 180 ... 190	150 ... 210
	Üks plaat	Harilik plaat*		1	25 min 250/max, seejärel 180 ... 190	150 ... 210
Kala	Üks plaat	Harilik plaat*		3	200	20 ... 30
	Üks plaat	Harilik plaat*		3	200	20 ... 30
Kõigi toitude puhul on soovitatav eelkuumutamine.						
* Lisatarvikud ei pruugi kuuluda komplekti.						
** Lisatarvikud ei kuulu komplekti. Lisatarvikud on kaubanduses saadaval.						

## Küpsetustabel testitoitudele

Selle küpsetustabeli toidud on valmistatud järgides standardit EN 60350-1, et riiklikel kontrollasutustel oleks tooteid lihtsam testida

Roog	Plaatide arv	Kasutatavad lisatarvikud	Töörežiim	Slini asend	Temperatuur (°C)	Küpsetusaeg (ligikaudne, min)
Murekook	Üks plaat	Harilik plaat*		3	140	20 ... 30
	Üks plaat	Harilik plaat*		3	140	20 ... 30
	2 plaati	1-Harilik plaat* 3-Küpsetusplaat*		1 - 3	140	20 ... 30
	3 plaati	1-Harilik plaat* 3-Küpsetusplaat* 5-Sügav ahjuplaat*		1 - 3 - 5	140	25 ... 35
Väksed koogid	Üks plaat	Harilik plaat*		3	160	25 ... 35
	Üks plaat	Harilik plaat*		3	150	30 ... 40
	2 plaati	1-Küpsetusplaat* 3-Harilik plaat*		1 - 3	150	35 ... 50
	3 plaati	1-Harilik plaat* 3-Küpsetusplaat* 5-Sügav ahjuplaat*		1 - 3 - 5	150	35 ... 50
Biskviitkook	Üks plaat	26 cm läbimõelduga ümmargune tordivorm traatrestil**		3	160	25 ... 35
	Üks plaat	26 cm läbimõelduga ümmargune tordivorm traatrestil**		2	150	30 ... 40
	2 plaati	1-26 cm läbimõelduga ümmargune tordivorm traatrestil**		1 - 4	150	35 ... 45

		4-26 cm läbimõõduga ümmargune tordivorm kúpsetusplaadil**				
Õunapirikas	Üks plaat	20 cm läbimõõduga ümmargune must metallist nõu traatrestil**		2	180	50 ... 60
	Üks plaat	20 cm läbimõõduga ümmargune must metallist nõu traatrestil**		2	170	50 ... 60
	2 plaati	1-20 cm läbimõõduga ümmargune must metallist nõu traatrestil** 4-20 cm läbimõõduga ümmargune must metallist nõu kúpsetusplaadil**		1 - 4	170	50 ... 60
Kõigi toitude puhul on soovitatav eelkuumutamine. * Lisatarvikud ei pruugi kuuluda komplekti. ** Lisatarvikud ei kuulu komplekti. Lisatarvikud on kaubanduses saadaval.						

### Nõuandeid kookide kúpsetamiseks

- Kui kook on liiga kuiv, suurendage temperatuuri umbes 10 °C võrra ja lühendage kúpsetusaega.
- Kui kook on liiga niiske, kasutage vähem vedelikku või vähendage temperatuuri 10 °C võrra.
- Kui kook on pealt liiga pruun, asetage see madalamale siinile, vähendage temperatuuri ja pikendage kúpsetusaega.
- Kui kook on seest hästi läbi kúpsenud, kuid pealt toores, kasutage vähem vedelikku, vähendage temperatuuri ja pikendage kúpsetusaega.

### Nõuandeid kúpsetiste tegemiseks

- Kui kúpsetis on liiga kuiv, suurendage temperatuuri umbes 10 °C võrra ja lühendage kúpsetusaega. Niisutage taigakihte piimast, õlist, munast ja jogurtist tehtud kastmega.
- Kui kúpsemine võtab liiga kaua aega, siis vaadake, et taigen ei ulatuks üle plaadi servade.
- Kui kúpsetise pealispind pruunistub, aga alumine osa ei kúpse, siis veenduge, et te pole kúpsetise alaosas liiga palju kastet kasutanud. Püüdke jaotada kastet taigakihtide vahele ja peale võrdsetes kogustes, et need pruunistuks ühtlaselt.



Kúpsetage vastavalt kúpsetustabelis toodud režiimile ja temperatuurile. Kui alumine osa pole ikka piisavalt pruunistunud, asetage see järgmine kord madalamale siinile.

### Nõuandeid köögiviljade kúpsetamiseks

- Kui köögiviljade kúpsetusnõus saab mahl otsa ja need hakkavad kuivama, siis tasub köögivilju kúpsetada ahjuplaadi asemel kaanega pannil. Kaanega suletud nõus jääb toit mahlaseks.
- Kui köögiviljaroo jääb tooreks, keetke köögiviljad eelnevalt läbi või valmistage neid nagu purgitoitu ja asetage siis ahju.

## Kuidas grilli kasutada



### HOIATUS

Sulgege grillimise ajaks ahjuuks.  
Kuumad pinnad võivad tekitada põletusi!

### Grilli sisselülitamine

1. Keerake funktsiooninupp soovitud grillitähisele.
  2. Seejärel valige soovitud grillimistemperatuur.
  3. Vajadusel eelkuumutage ahju umbes 5 minutit.
- » Süttib temperatuuri märgutuli.

## Grilli väljalülitamine

1. Keerake funktsiooninupp väljalülitatud (ülemisse) asendisse.



Grillimiseks sobimatud toiduained võivad põhjustada tulekahju. Grillige ainult suurel kuumusel grillimiseks sobilikku toitu.

Ärge paigutage grillitavat toitu liiga kaugelt ahju tahaossa. See on kõige kuumem piirkond ning rasvane toit võib süttida.

## Küpsetamisaegade tabel grillimiseks

### Grillimine elektrigrilliga

Toit	Kasutatavad lisatarvikud	Silini asend	Soovitatav temperatuur (°C)**	Grillimisaeg (lõigikaudu)
Kala	Traatrest	4..5	250/max	20...25 min. #
Viljutatud kana	Traatrest	4..5	250/max	25...35 min.
Lambakarbonaad	Traatrest	4..5	250/max	20...25 min.
Röstbif	Traatrest	4..5	250/max	25...30 min. #
Vasikakarbonaad	Traatrest	4..5	250/max	25...30 min. #
Röstleib *	Traatrest	4	250/max	1...3 min.

# söltuvalt paksusest  
\*Eelsoojendage 5 minutit  
\*\*Kui grilli temperatuuri ei saa teie toote puhul reguleerida, töötab grill maksimumtemperatuuril.

Selle küpsetustabeli toidud on valmistatud järgides standardit EN 60350-1, et riiklikel kontrollasutustel oleks tooteid lihtsam testida



Toit	Kasutatavad lisatarvikud	Silini asend	Temperatuur (°C)	Küpsetusaeg (lõigikaudne, min)
Röstleib	Traatrest	4	250/max	1...3 min
Lihapallid (loomaliha) - 12 tüki	Traatrest	4	250/max	25...35 min

Keerake toitu, kui möödunud on 2/3 kogu grillimisajast.  
Kõiki grillitavaid toiduaineid on soovitatav 5 minutit eelkuumutada.

## 6 Hoidmine ja hooldus

### Üldine teave

Toote kasutusiga pikeneb ja probleeme tekib harvem, kui toodet regulaarselt puhastada.

	<b>OHT:</b> Enne hooldus- ja puhastustööde alustamist ühendage toode vooluvõrgust lahti. Elektrilöögi oht!
	<b>OHT:</b> Enne toote puhastamist laske sellel maha jahtuda. Kuumad pinnad võivad tekitada põletusi!

- Puhastage toodet põhjalikult pärast iga kasutuskorda. Sel viisil on lihtsam eemaldada toiduvalmistusjäätke, vältides nende kõrbemist seadme järgmisel kasutuskorral.
- Toote puhastamiseks pole vaja spetsiaalseid puhastusvahendeid. Kasutage toote puhastamiseks sooja vett koos vedela pesuvahendiga, pehmet lappi või käsna ning kuivatamiseks kuiva lappi.
- Liigne vedelik tuleb pärast puhastamist alati ära pühkida ja pritsmed kohe kuivatada.
- Ärge kasutage roostevabast terasest või inoxist pindade ja käepideme puhastamiseks puhastusvahendeid, mis sisaldavad hapet või klooriidi. Nende osade puhastamiseks kasutage pehmet lappi ja vedelat puhastusvahendit (mitteabrasiivset), tõmmates lapiga ainult ühes suunas.

	Mõned puhastusained või -vahendid võivad pinda kahjustada. Ärge kasutage tugevatoimelisi puhastusaineid, puhastuspulbrit või -pastat ega teravaid esemeid.
---	---

	Ärge kasutage puhastamiseks aurupuhasteid, muidu võite saada elektrilöögi.
--	--

### Juhtpaneeli puhastamine

Puhastage juhtpaneeli ja nuppe niiske lapiga ning seejärel pühkige need kuivaks.

	Ärge eemaldage juhtpaneeli puhastamiseks nuppe, kui teie tootel neid on. Muidu võite juhtpaneeli kahjustada!
--	---

### Ahju puhastamine

#### Külgešina puhastamine (Varieerub olenevalt toote mudelist.)

(See funktsioon on valikuline. Teie tootel ei pruugi seda olla.)

1. Eemaldage küljeraami eesmine osa, tõmmates seda külgeinast eemale.
2. Võtke küljeraam välja, tõmmates seda enda suunas.

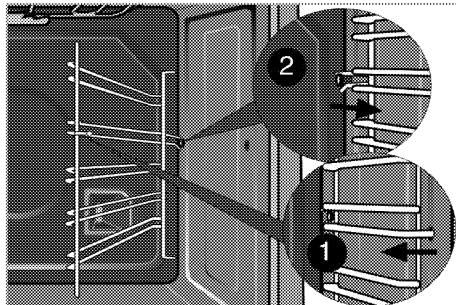

#### Katalüütilised seinad

(See funktsioon on valikuline. Teie tootel ei pruugi seda olla.)

Teie toote külgeinad (A) ja/või tagasein (B) võivad seestpoolt olla kaetud katalüütilise emailiga. Katalüütilised seinad on heledat matti värvi ja poorse pinnnaga. Ahju katalüütilisi seinu ei tohiks puhastada. Katalüütiliste seinte poorne pind puhastub automaatselt, imedes pritsivat rasva sisse ning muundades seda (auruks ja süsihappegaasiks).

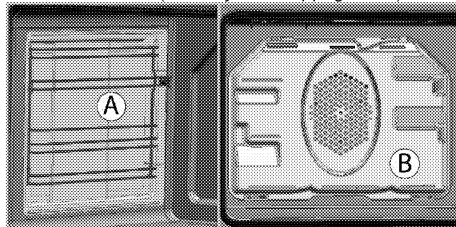

#### Hõlbus auruga puhastamine

Muudab puhastamise hõlpsaks, kuna mustus (mis ei ole liiga kauaks puhastamata jäänud) pehmeneb ahju sisemuses tekkiva auru ja sisepindadele kondenseeruvate veepiiskade toimele.

1. Võtke ahjust välja kõik lisad.
2. Valage ahjuplaadile 500 ml vett ja asetage plaat ahju teisele restile.

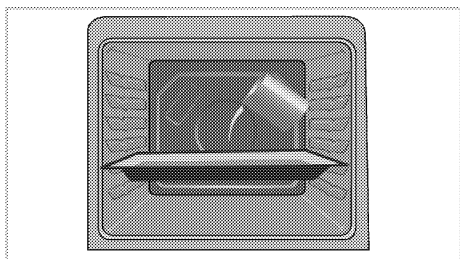

3. Seadke ahju lihtne puhastamine auru režiimi ja käivitada 100 ° C juures 25 minutit.
4. Avage uks ja pühkige ahju sisepindu niiske käsna või lapiga.
5. Kasutage tõrksa mustuse eemaldamiseks sooja vett koos vedela pesuvahendiga, pehmet lappi või käsna ning kuivatamiseks kuiva lappi.



Hõlpsa auruga puhastamise režiimi kasutamisel aurustub ahju sisemusse kogunenud jääkide/mustuse pehendamiseks plaadile paigutatud vesi ning ahju sisemusse ja ahjuukse klaasi siseküljele moodustub kondensatsioon, seepärast võib ahjuukse avamisel vett tilkuda. Pühkige kondensatsioon ära kohe, kui avate ahjuukse.

### Ahjuukse puhastamine

Kasutage ahjuukse puhastamiseks sooja vett koos vedela pesuvahendiga, pehmet lappi või käsna ning kuivatamiseks kuiva lappi.



Ärge kasutage ukse puhastamiseks karedaid abrasiivseid puhastusvahendeid või teravaid metallkraabitsaid. Need võivad pinda kriimustada ning klaasi lõhkuda.

### Ahjuukse eemaldamine

1. Avage eesuks (1).
2. Avage eesukse paremal ja vasakul küljel asuva hingede pesa (2) klambrit, vajutades neid alla joonisel kujutatud viisil.

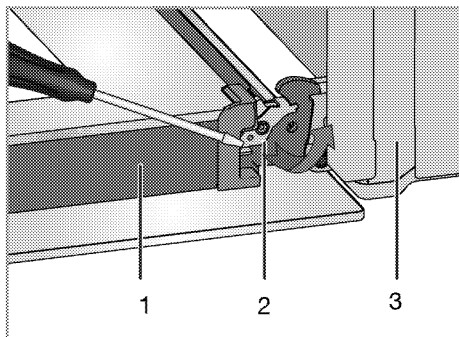

- 1 Uks
- 2 Hinge lukk(suletud asend)
- 3 Ahi
- 4 Hinge lukk(avatud positsioon)

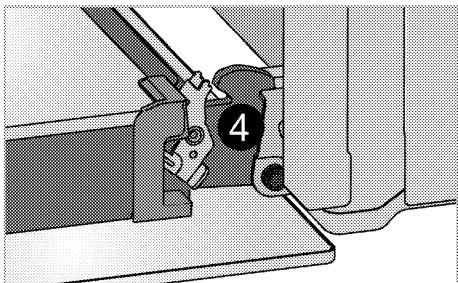

3. Liigutage eesust pooltes ulatuses.

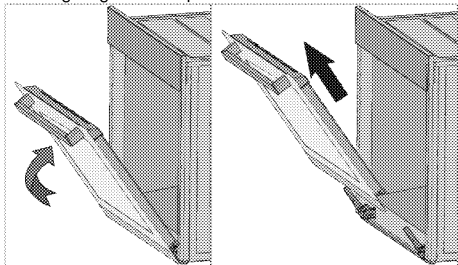

4. Eemaldage eesuks seda ülespoole tõmmates ja paremast ning vasakust hingest vabastades.



Ukse tagasipanemisel tuleb eemaldamistoiminguid korrata vastupidises järjekorras. Ärge unustage ukse taaspaialdamisel sulgeda hinge pesa juures olevaid klambreid.

## Ukse siseklaasi eemaldamine

(See funktsioon on valikuline. Teie tootel ei pruugi seda olla.)

Ahjuukse sisemist klaaspaneeli saab puhastamiseks eemaldada.

Avage ahjuuks.

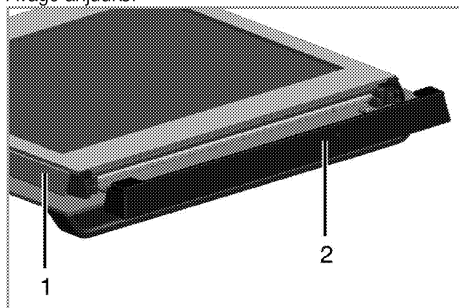

1 Raam

2 Plastosa

Eemaldage eesukse ülaossa paigaldatud plastosa, tõmmates seda enda poole.

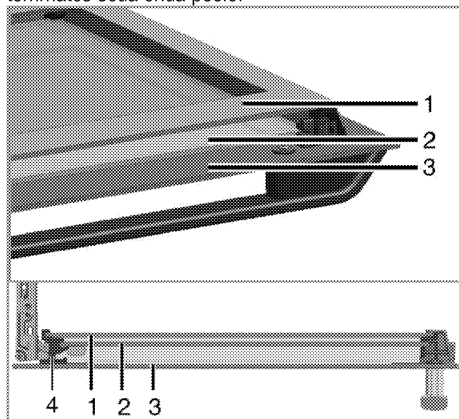

1 Kõige seespoolsem klaaspaneel

2 Sisemine klaaspaneel

3 Välimine klaaspaneel

4 Klaaspaneeli plastist pesa – alumine

Kergitage kõige seespoolsemat klaaspaneeli (1) veidi tähise **A** suunas ja tõmmake see tähise **B** suunas välja, nagu joonisel näidatud.

Eemaldage samamoodi ka teine sisemine klaaspaneel (2).

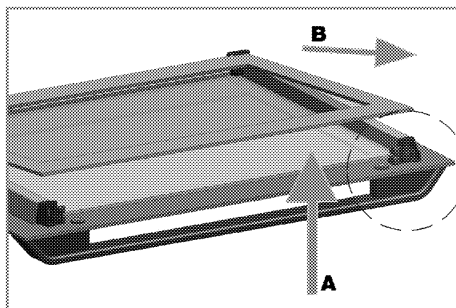

Ukse kokkumonteerimisel tuleb esimese asjana paigaldada sisemine klaaspaneel (2). Nagu joonisel näidatud, asetage klaaspaneeli kaldnurk nii, et see toetub plastpesa kaldnurgale.

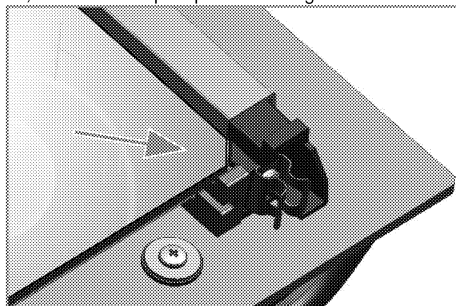

Sisemine klaaspaneel (2) tuleb paigaldada plastist pesasse kõige seespoolsema klaaspaneeli (1) lähedale. Kõige seespoolsema klaaspaneeli (1) paigaldamisel jätke trükiga külg sisemise klaaspaneeli suunas. Sisemise klaaspaneeli alumine nurk peab asetuma alumisse plastpesasse. Suruge plastosa vastu raami, kuni kuulete klõpsatust.

## Ahjuvalgusti pirni vahetamine



### OHT:

Et vältida elektrilöögi ohtu, vaadake enne ahju lambi vahetamist, et toode oleks vooluvõrgust lahti ühendatud ning maha jahtunud. Kuumad pinnad võivad tekitada põletusi!



Ahjuvalgustil on spetsiaalne kuumuskindel (kuni 300 °C) elektripirn. Täpsemat teavet vt *Tehnilised andmed, lk 11*. Ahjuvalgusti pirne saab hankida volitatud teenindustest.



Valgusti asukoht ei pruugi olla sama mis joonisel.



Selle seadmel kasutatud lamp pole sobiv koduse majapidamise valgustamiseks. Selle lambi eesmärk on aidata kasutajal toiduaineid paremini näha.



Selle seadmel kasutatud lambid peavad vastu pidama ekstreemsetele tingimustele, nt üle 50 °C temperatuurile.

### Kui ahjul on ümar valgusti:

1. Lahutage toode vooluvõrgust.
2. Keerake vastupäeva lahti klaaskate.

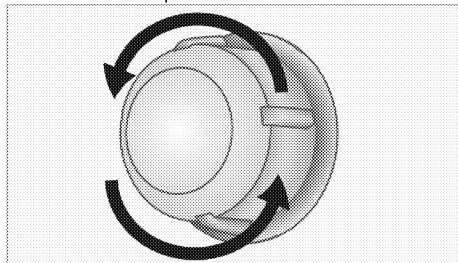

3. Kui teie ahjutuli on alloleval joonisel kujutatud (A) tüüpi, eemaldage see joonisel näidatud viisil keerates ja asendage uuega. Kui teie ahjutuli on (B) tüüpi, eemaldage see joonisel näidatud viisil tõmmates ja asendage uuega.

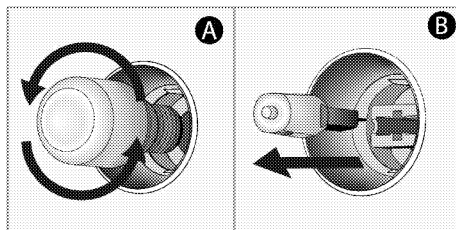

4. Paigaldage klaaskate tagasi.

### Kui ahjul on nelinurkne valgusti:

1. Lahutage toode vooluvõrgust.
2. Eemaldage traatrakised, nagu kirjeldatud. Vt *Ahju puhastamine, lk 26*.

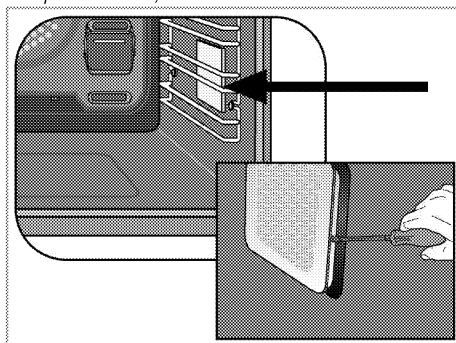

3. Eemaldage klaaskate kruvikeeraja abil.
4. Kui teie ahjutuli on alloleval joonisel kujutatud (A) tüüpi, eemaldage see joonisel näidatud viisil keerates ja asendage uuega. Kui teie ahjutuli on (B) tüüpi, eemaldage see joonisel näidatud viisil tõmmates ja asendage uuega.

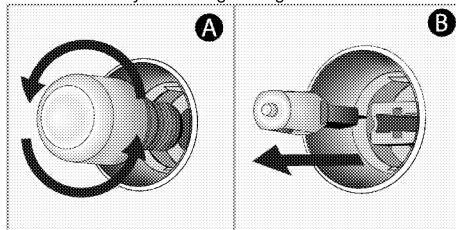

5. Paigaldage uuesti klaaskate ja seejärel traatrakised.

## 7 Probleemide lahendamine

### Kasutamise ajal tuleb ahjust auru.

- Auru tekkimine töötamisel on tavaline. >>> *Tegemist ei ole rikkega.*

### Toote kuumenemisel ja jahtumisel on kuulda metalset heli.

- Metallosade kuumenemisel võivad need paisuda ning tekitada hääli. >>> *Tegemist ei ole rikkega.*

### Toode ei tööta.

- Võlgukaitse on rakendunud või läbi põlenud. >>> *Kontrollige elektrikilbi korke. Vajadusel vahetage või lähtestage need.*
- Toode ei ole ühendatud (maandatud) pistikupessa. >>> *Kontrollige pistiku ühendust.*

### Ahju tuli ei tööta.

- Ahju pirn on vigane. >>> *Vahetage pirn välja.*
- Voolukatkestus. >>> *Kontrollige, kas vool on olemas. Kontrollige elektrikilbi kaitsmeid. Vajadusel vahetage või lähtestage kaitsmed.*

### Ahi ei lähe soojaks.

- Ei pruugi olla seatud konkreetse küpsetusfunktsiooni ja/või temperatuuri jaoks. >>> *Määrake konkreetne küpsetusfunktsioon ja/või temperatuur.*
- Taimer on seadistamata (taimeriga mudelitel). >>> *Sisestage kellaeg. (Mikrolaineahjuga toodetel juhib taimer ainult mikrolaineahju.)*
- Voolukatkestus. >>> *Kontrollige, kas vool on olemas. Kontrollige elektrikilbi kaitsmeid. Vajadusel vahetage või lähtestage kaitsmed.*

### Kellaeg vilgub või kella tähis põleb (taimeriga mudelitel).

- Vahepeal on toimunud voolukatkestus. >>> *Pange kell õigeks / lülitage toode välja ja seejärel uuesti sisse.*



Kui teil ei õnnestu probleemi käesolevas lõigus antud juhiste kohaselt lahendada, konsulteerige volitatud teenindusega või edasimüüjaga, kellelt te toote ostsite. Ärge kunagi üritage rikkis toodet ise parandada.









