



OPTIAIR 203 M

gorenje

INSTRUCTIONS FOR USE

NAVODILA ZA UPORABO

NÁVOD K OBSLUZE

NÁVOD K OBSLUHE

INSTRUKCJE DOTYCZĄCE
UŻYTKOWANIA

UPUTSTVO ZA UPOTREBU

UPUTSTVO ZA UPOTREBU

ІНСТРУКЦІЯ З ВИКОРИСТАННЯ

ИНСТРУКЦИЯ ПО ЭКСПЛУАТАЦИИ

INSTRUCȚIUNI DE UTILIZARE

ИНСТРУКЦИИ ЗА УПОТРЕБА

EN

SL

CS

SK

PL

SRB

HR/BI

UA

RU

RO

BG

Air Purifier

Instruction for use

Thank you very much for purchasing our air purifier.
Before using your air purifier, please read this owner's manual carefully and keep it for future reference.

IDENTIFICATION OF PARTS

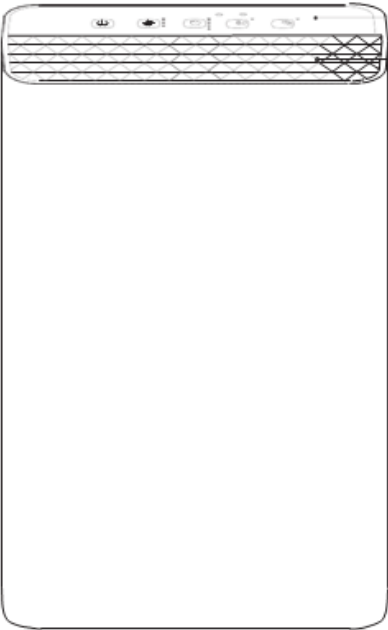

front

control panel
air outlet

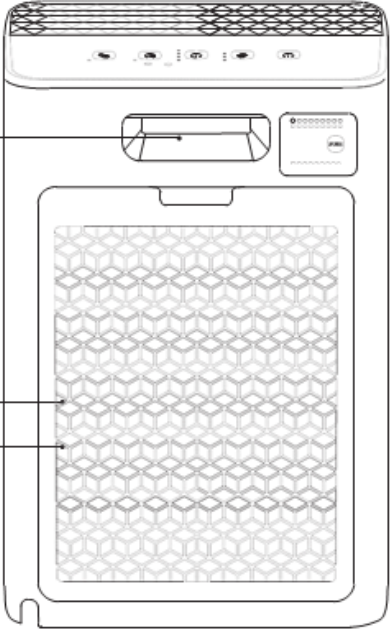

handle

air inlet
back cover

rear

SAFETY PRECAUTIONS

Maintenance

- Must be repaired by professionals.
- Be sure to turn off unit and unplug power before servicing, moving, cleaning unit and removing filter.
- Do not exchange power lines without authorization.
- Be sure to unplug power when not using unit for a long time.

Operation

- Do not operate with wet hands.
- Do not press hard control panel of the top.
- Do not load things on top of the unit.
- Do not insert things to the air inlet and outlet.

Never do this

- Never put air purifiers to the place where there is flammable and combustible gas.
- Avoid long-term direct sunshine.
- Do not use at the place where is humid and easy to contact water, such as bathrooms.
- Never place this machine on inclined or uneven surfaces.
- Do not use this machine at environment with oil and smoke, such as kitchens.
- Do not use this machine at outdoors.
- Do not modify the length of the power cord or use an extension cord to power the unit. Do not share a single outlet with other electrical appliances. Improper power supply can cause fire or electrical shock.

WARNING

- NOT SUITABLE FOR USE WITH SOLID-STATE SPEED CONTROLS.
- -To Reduce The Risk Of Fire Or Electric Shock, Do Not Use This Fan With Any Solid-State Speed Control Device.

NOTE:

All the illustrations in the manual are for explanation purpose only. Your machine may be slightly different. The actual shape shall prevail. The design and specifications are subject to change without prior notice for product improvement. Consult with the sales agency or manufacturer for details.

CAUTIONS

- This appliance can be used by children aged from 8 years and above and person with reduced physical, sensory or mental capabilities or lack of experience and knowledge if they have been given supervision or instruction concerning use of the appliance in a safe way and understand the hazards involved. Children shall not play the appliance. Cleaning and user maintenance shall not be made by children without supervision. (be applicable for the European Countries)
- This appliance is not intended for use by persons (including children) with reduced physical, sensory or mental capabilities or lack of experience and knowledge, unless they have been given supervision or instruction concerning use of the appliance by a person responsible for their safety. (be applicable for other countries except the European Countries)
- Children should be supervised to ensure that they do not play with the appliance.
- If the supply cord is damaged, it must be replaced by the manufacturer, its service agent or similarly qualified persons in order to avoid a hazard.
- Prior to cleaning or other maintenance, the appliance must be disconnected from the supply mains.
- This appliance contains a UV emitter. Do not stare at the light source. (be applicable for the appliance with UV light)
- Do not install the appliance in a location that may be exposed to combustible gas.
- If combustible gas accumulates around the unit, it may cause fire.
- If the appliance is knocked over during use, turn off the unit and unplug it from the main power supply immediately. Visually inspect the unit to ensure there is no damage. If you suspect the unit has been damaged, contact a technician or customer service for assistance.
- In a thunderstorm, the power must be cut off to avoid damage to the machine due to lightning.
- This product complies with the maximum allowable concentration of ozone of 0.050 parts per million by volume (ppmv) in a 24-hour period. The Health Canada Guideline 2010 recommends that the maximum exposure limit, based on an averaging time of 8 hours, is 0.020 ppmv or less when tested in a sealed, controlled room approximately 30 m³.
- Do not run cord under carpeting. Do not cover cord with throw rugs, runners, or similar coverings. Do not route cord under furniture or appliances. Arrange cord away from traffic area and where it will not be tripped over.
- Do not operate any fan with a damaged cord or plug. Discard fan or return to an authorized service facility for examination and/or repair.

INSTALLATION

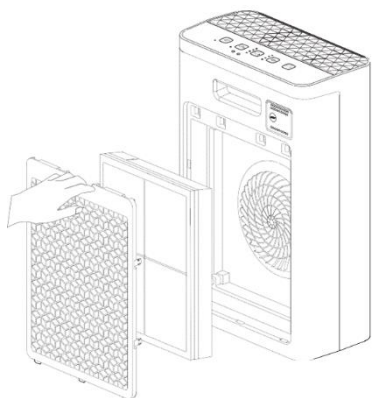

Remove back cover



Remove the filter components



Remove the packaging bags of filter



Install the filter components

OPERATION

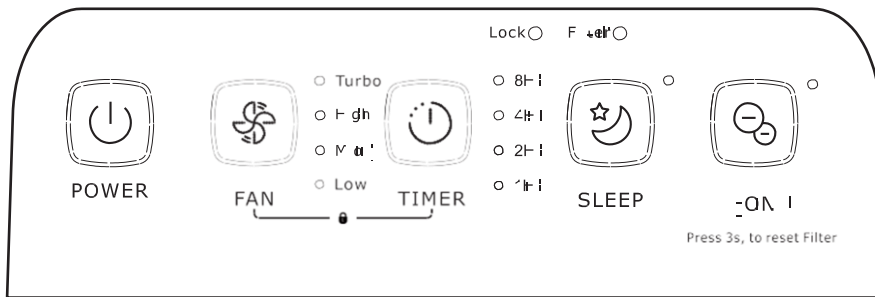

POWER

ON/OFF button
Press "POWER" button to turn on/off the unit.



FAN

Purification button
Press "FAN" button to choose the options of strong, high, medium and low.



TIMER

Timer button
Press "TIMER" button, the time of timer off in turn sets as 1 hour, 2 hours, 4 hours, 8 hours and off, respectively.



SLEEP

Sleep button
Press "SLEEP" button to turn on/off sleeping function. For sleeping mode, the light of sleeping mode lights.



ION

Filter

Ion button
Press "ION" button to turn on/off anion function. When cleaning filter light flashes it reminds you that you need to clean filters. After the cleaning, press "ION" button for 3 seconds, the timer resets from the beginning.

Lock function:
LOCK



FAN

+



TIMER

Press "FAN" and "TIMER" buttons at the same time for one second, then turn on lock function. The "LOCK" light illuminates. There will be no reaction when press other keys. Press the buttons again, turn off lock function.

OPERATION

Place correctly

In order to achieve better purification effect and avoid affecting communication by shielding effect of metal, make sure that keep the machine 30 centimeters away from walls, furnitures and so on and at least 50 centimeters away from metals/electrical appliances.

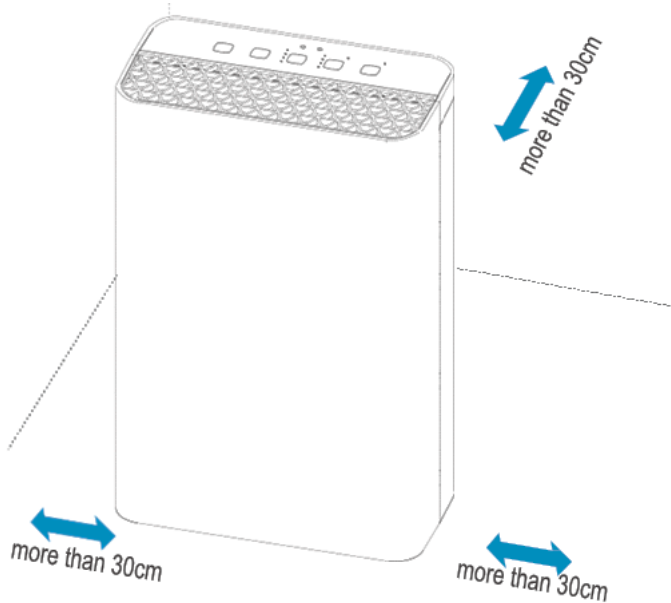

MAINTENANCE

Cleaning/Replacement of filter component

1. Clean filter components when cleaning filter light flashes.
2. Clean filter with cleaners or brushes.
3. Recommend to replace filter components when filter components is broken or filtering effect is poor.
4. Install the filter components. Read the "installation" section for details.
5. Press "ION" button for 3 seconds, the timer resets from the beginning.

Tips:

Do not clean filter with water.

Recommend to clean filter with small soft brushes or household cleaners.

In the use of a strong smell of cigarettes, barbecue, etc., within a few weeks or months, the filter may produce a smell. Please clean the filter and air filter for 2-5 days. If you still can not get rid of the smell, please replace the filter.

FAULT DIAGNOSIS

Please check the machine according to the following form before asking for maintenance:

Faults Diagnosis	Possible Reasons	Possible Solutions
Air purifier does not run.	Maybe forget to connect the power wires or the connection were not in good condition. Maybe forget to press down the power switch.	Please plug in the power well. Please press down the power switch.
Poor effects of oil and smell removal.	Maybe filter components are in opposite position. Maybe the lifetime of filter components is over. Maybe the air inlet is stuck by something.	Please install filter components correctly. Please replace new filter components. Please remove the things in air inlet.
Cleaning light of filter components does not turn off.	Maybe does not press "ION" button for 3 seconds after cleaning filter components.	Press "ION" button for 3 seconds after cleaning filter components.
Smell and smoke is hard to remove.	Maybe filter components are still in packaging bags.	Please remove packaging bags of filter components.

Please request for repair if occur the following situations:

1. Operate abnormally or does not operate, and the solutions above is useless.
2. Operate abnormally because of things or water entering inside.

ENVIRONMENTAL PROTECTION

When using this device in the European countries, the following information's must be followed:

DISPOSAL:

Do not dispose this product as unsorted municipal waste. Collection of such waste separately for special treatment is necessary. It is prohibited to dispose of this appliance in domestic household waste. For disposal, there are several possibilities:

- a) The municipality has established collection systems, where electronic waste can be disposed of at least free of charge to the user.
- b) When buying a new product, the retailer will take back the old product at least free of charge.
- c) The manufacture will take back the old appliance for disposal at least free of charge to the user.
- d) As old products contain valuable resources, they can be sold to scrap metal dealers.

Wild disposal of waste in forests and landscapes endangers your health when hazardous substances leak into the ground-water and find their way into the food chain.



The user manual can also be found at our website <http://www.gorenje.com>.

WE RESERVE THE RIGHT TO MAKE CHANGES
THAT DO NOT IMPAIR THE FUNCTIONALITY OF THE DEVICE.

Čistilnik zraka

Navodila za uporabo

Zahvaljujemo se vam za nakup našega čistilnika.
Prosimo vas, da pred uporabo natančno preberete ta navodila in jih shranite za prihodnjo uporabo.

OPIS DELOV

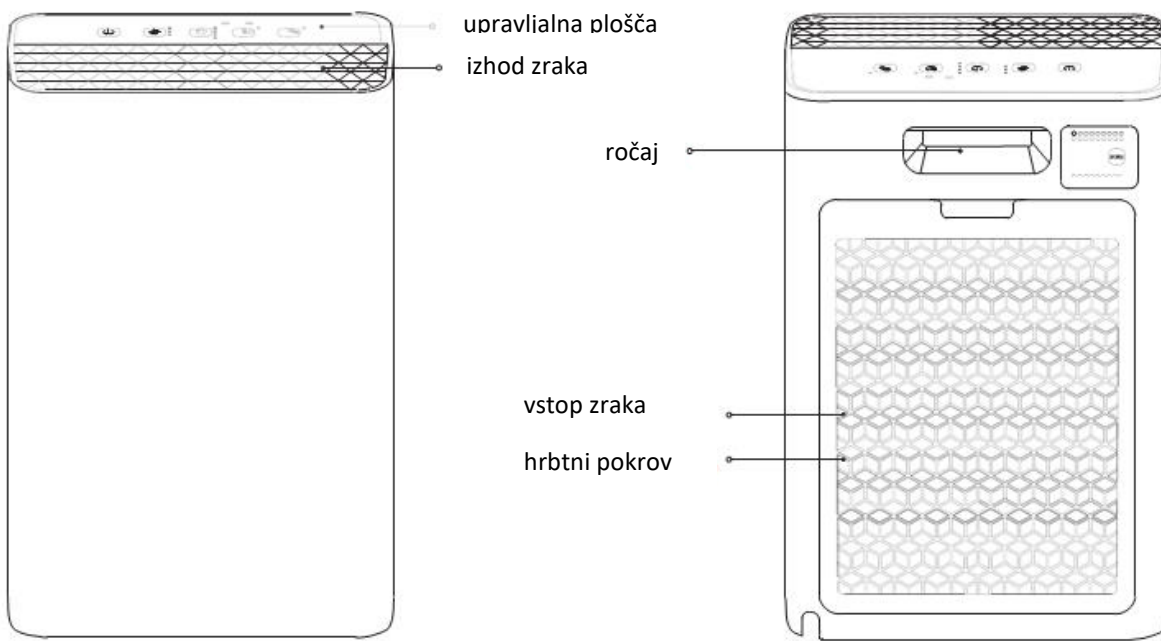

Spredaj

Zadaj

VARNOSTNA OPOZORILA

Vzdrževanje

- Vsa popravila naj opravi strokovno usposobljena oseba.
- Pred servisiranjem, premikanjem, čiščenjem in odstranjevanjem filtra čistilnik izklopite in izvlecite vtič iz vtičnice.
- Priključnega kabla ne zamenjujte brez dovoljenja.
- Kadar aparata ne nameravate dalj časa uporabljati, prekinite dovod električne energije.

Delovanje

- Aparata ne upravljajte z mokrimi rokami.
- Ne pritiskajte premočno na upravljalno ploščo, ki je na vrhu aparata.
- Na aparat ne odlagajte nobenih predmetov.
- V odprtine za dovod in odvod zraka ne vstavljajte nobenih predmetov.

Ni dovoljeno

- Čistilnika zraka ne postavljajte v prostor, kjer je vnetljiv in gorljiv plin.
- Aparat naj ne bo predolgo izpostavljen neposrednim sončnim žarkom.
- Ne uporabljajte ga v vlažnih prostorih in v prostorih, kjer je možen stik z vodo, kot so kopalnice.
- Aparata ne postavljajte na nagnjene ali neravne površine.
- Aparata ne uporabljajte v prostorih, kot so kuhinje, kjer je lahko olje ali dim.
- Aparata ne uporabljajte na prostem.
- Ne spreminjajte dolžine priključne vrvice in ne uporabljajte podaljškov za napajanje aparata. Ne uporabljajte ene vtičnice za več električnih aparatov. Nepravilen dovod električne energije lahko povzroči požar ali električni udar.

OPOZORILO

- APARAT NI PRIMEREN ZA UPORABO Z REGULACIJSKIM STIKALOM.
- Da bi zmanjšali nevarnost požara ali električnega udara, tega aparata ne uporabljajte z nobenim regulacijskim stikalom.

OPOMBA:

Vse slike v teh navodilih so namenjene le ponazoritvi. Vaš aparat je lahko nekoliko drugačen. Velja dejanski model. Dizajn in specifikacije so predmet sprememb brez predhodnega obvestila o izboljšanju proizvoda. Glede podrobnosti se posvetujte s prodajnim zastopnikom ali proizvajalcem.

OPOZORILA

- Ta aparat lahko uporabljajo otroci od 8 leta starosti naprej. Osebe z zmanjšanimi fizičnimi, zaznavnimi in psihičnimi sposobnostmi ali osebe brez izkušenj in poznavanja aparata lahko aparat uporabljajo le, če so pod nadzorom ali če dobijo ustrezna navodila za uporabo aparata na varen način in če razumejo nevarnosti, povezane z uporabo le-tega. Otroci naj se ne igrajo z aparatom. Otroci ne smejo čistiti ali vzdrževati izdelka brez nadzora.
- Tega aparata naj ne uporabljajo osebe (tudi otroci) z zmanjšanimi fizičnimi, zaznavnimi in psihičnimi sposobnostmi.
- Pazite, da se otroci ne igrajo s tem izdelkom.
- V primeru, da je poškodovana priključna vrstica, jo lahko zamenja le proizvajalec, njegov servisni zastopnik ali ustrezno usposobljena oseba; le na ta način se izognete morebitni nevarnosti.
- Pred čiščenjem ali drugimi vzdrževalnimi deli prekinite dovod električne energije aparatu.
- V aparatu je naprava, ki oddaja UV žarke. Ne glejte v svetlobni vir. (Velja za aparate, opremljene z UV sevalnikom.)
- Aparata ne postavljajte na takšna mesta, kjer je lahko izpostavljen gorljivemu plinu.
- Če se okrog aparata nabira gorljiv plin, lahko povzroči požar.
- Če se aparat med uporabo prevrne, ga izklopite in takoj izvlecite vtič iz vtičnice. Aparat vizualno preglejte in preverite, da ni poškodovan. Če se vam zdi, da je poškodovan, se za pomoč obrnite na strokovnjaka ali servisni center.
- Ob nevihti prekinite dovod električne energije aparatu, da ne pride do okvar zaradi strele.
- Ta izdelek se sklada z najvišjo dopustno koncentracijo ozona 0,050 delcev na milijon po volumnu (ppmv) v času 24 ur. Smernica Health Canada 2010 priporoča največjo stopnjo izpostavljenosti na osnovi povprečnega časa 8 ur, tj. 0,020 delcev na milijon po volumnu ali manj pri preizkušanju v neprepustnem, kontroliranem prostoru približne velikosti 30 m³.
- Priključne vrstice ne položite pod preprogo. Ne pokrivajte je z majhnimi ali ozkimi preprogami. Ne položite jo pod pohištvo ali aparate. Ne položite jo na najbolj pohodne dele, da preprečite spotikanje.
- Nobenega aparata ne uporabljajte s poškodovano priključno vrstico ali vtičem. Aparat oddajte v zbirni center ali vrnite na pooblaščen servisni center v pregled in/ali popravilo.

NAMESTITEV

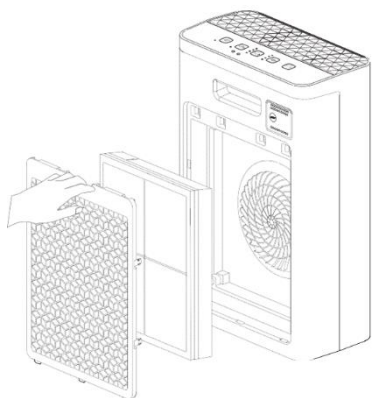

Snemite hrbtni pokrov.



Snemite sestavne dele filtra.



S filtra odstranite embalažo.



Vstavite sestavne dele filtra.

DELOVANJE

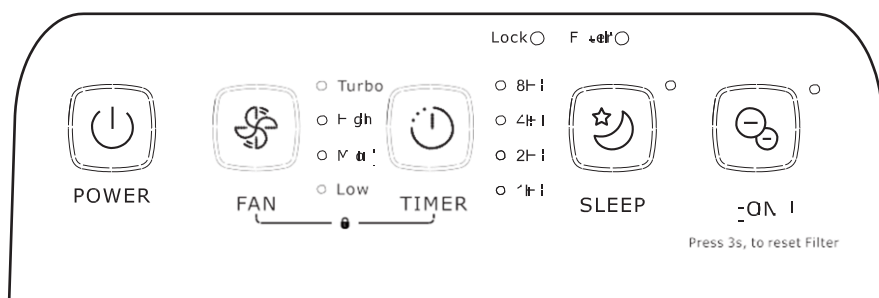

POWER

Tipka
VKLOP/IZKLOP
(ON/OFF)
Da enoto
vklopite/izklopite,
pritisnite tipko
POWER.



FAN

Tipka za čiščenje
zraka
Pritisnite tipko FAN,
da izberete
med močnim,
visokim, srednjim
ali nizkim načinom
delovanja.



TIMER

Tipka programske ure
Pritisnite tipko TIMER,
čas programske ure se
zaporedoma nastavi na
1 uro, 2 uri, 4 ure, 8 ur
ali izklop.



SLEEP

Za vklop/izklop
funkcije čakanja
pritisnite tipko
SLEEP.
Za način čakanja
sveti
odgovarjajoča
lučka.



ION

Filter

Tipka Ion
Za vklop/izklop
anionske funkcije
pritisnite tipko ION.
Če utripa lučka za
čiščenje filtra, vas
opominja, da je filtre
potrebno očistiti. Po
čiščenju držite 3
sekunde pritisnjeno
tipko ION, da se
programska ura
ponastavi na začetek.

Funkcija
zакlepanja:
LOCK o



FAN

+



TIMER

Istočasno za eno sekundo
pritisnite tipko "FAN" in
"TIMER",
da se vklopi funkcija
zакlepanja. Lučka LOCK
posveti. Če pritisnete katero
koli tipko, aparat ne reagira.
Za izklop te funkcije
ponovno pritisnite ti dve
tipki.

DELOVANJE

Poskrbite za pravilno postavitv

Da bi dosegli boljše rezultate čiščenja zraka in preprečili oviranje komunikacije zaradi zaščitnega učinka, postavite aparat 30 centimetrov stran od sten, pohištva in podobnega in najmanj 50 cm stran od kovin/električnih aparatov.

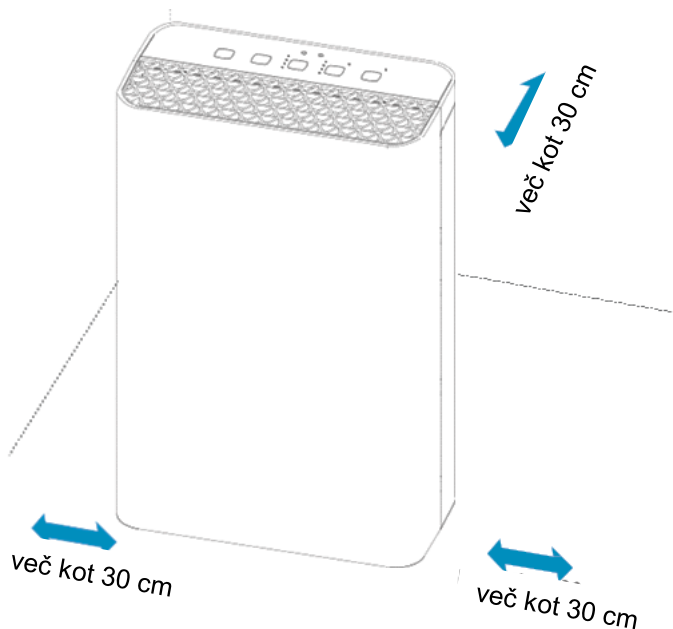

VZDRŽEVANJE

Čiščenje/zamenjava sestavnih delov filtra

1. Sestavne dele filtra očistite, ko prične utripati ustrezna lučka.
2. Filter očistite s sesalnikom ali ščetko.
3. Priporočamo, da sestavne dele filtra zamenjate, če so poškodovani ali kadar se učinek filtriranja poslabša.
4. Vstavite sestavne dele filtra. Postopek je opisan v poglavju Namestitev.
5. Po čiščenju držite 3 sekunde pritisnjeno tipko ION, da se programska ura ponastavi na začetek.

Nasveti:

Filtra ne čistite z vodo.

Priporočamo, da filter očistite z majhno mehko ščetko ali sesalnikom za gospodinjstvo.

Če aparat uporabljate v prostorih z močnim vonjem po cigaretah, žaru itd., lahko filter po nekaj tednih ali mesecih oddaja neprijeten vonj. Filter in zračni filter čistite 2-5 dni. Če kljub temu slabega vonja ne morete odpraviti, filter zamenjajte.

ODPRAVLJANJE NAPAK

Preden poiščete pomoč preverite naslednje:

Odpravljanje napak	Vzroki	Rešitve
Čistilnik zraka ne deluje.	Morda ste pozabili priključiti napajalni kabel ali priključitev ni dobro opravljena. Morda ste pozabili pritisniti tipko za vklop.	Poskrbite za ustrezno priključitev. Pritisnite tipko za vklop.
Slabo odstranjevanje olja ali neprijetnega vonja.	Morda so sestavni deli filtra napačno nameščeni. Morda je potekla življenjska doba filtra. Morda je dovod zraka zamašen.	Pravilno vstavite sestavne dele filtra. Zamenjajte sestavne dele filtra z novimi. Odstranite tujek iz dovoda zraka.
Lučka za čiščenje sestavnih delov filtra ne ugasne.	Morda niste tipke ION držali 3 sekunde po čiščenju sestavnih delov filtra.	Tipko ION držite pritisnjeno 3 sekunde po čiščenju sestavnih delov filtra.
Neprijeten vonj in dim je težko odstraniti.	Morda so sestavni deli filtra še vedno v embalaži.	Odstranite embalažo s sestavnih delov filtra.

Popravilo je potrebno v naslednjih primerih:

1. Neobičajno delovanje aparata ali aparat ne deluje in zgornji nasveti niso uporabni.
2. Neobičajno delovanje zaradi predmetov ali vode v aparatu.

Tehnični podatki

Moč	230 VAC 50 Hz 50 W
Način čiščenja zraka	Ionizacija + 3-stopenjski filter
Nastavitve	4 hitrosti
Programska ura	1-8 ur
Max. velikost prostora	20 m ²
Mere	325 x 175 x 500 mm
Teža	6,6 kg

VARSTVO OKOLJA

V evropskih državah je potrebno ob uporabi tega izdelka upoštevati naslednje informacije:

ODLAGANJE ODPADKOV:

Tega izdelka ne oddajte med mešane komunalne odpadke. Za takšne odpadke je potrebno ločeno zbiranje s kasnejšo posebno obdelavo. Tega izdelka v nobenem primeru ne dajte med gospodinjske odpadke. Odlaganje odpadnih aparatov je možno na več načinov:

- Občinska uprava zagotavlja ustrezne sisteme zbiranja, kamor lahko brezplačno oddate elektronske odpadke.
- Ob nakupu novega izdelka prodajalec brezplačno prevzame star izdelek.
- Proizvajalec brezplačno vzame nazaj star odpadni aparat.
- Ker stari izdelki vsebujejo dragocene materiale, jih lahko prodate trgovcem s starimi kovinami.

Divje odlaganje odpadkov v gozdove oz. v naravo ogroža vaše zdravje, ker nevarne snovi prodirajo v podtalnico in tako pridejo v prehranjevalno verigo.



PRIDRŽUJEMO SI PRAVICO DO SPREMENB,
KI NE VPLIVAJO NA FUNKCIONALNOST APARATA.

Čistička vzduchu

Návod k použití

Děkujeme Vám za zakoupení naší čističky.
Prosíme, abyste si před použitím pečlivě přečetli tento návod a uschovali jej pro další použití.

POPIS DÍLŮ

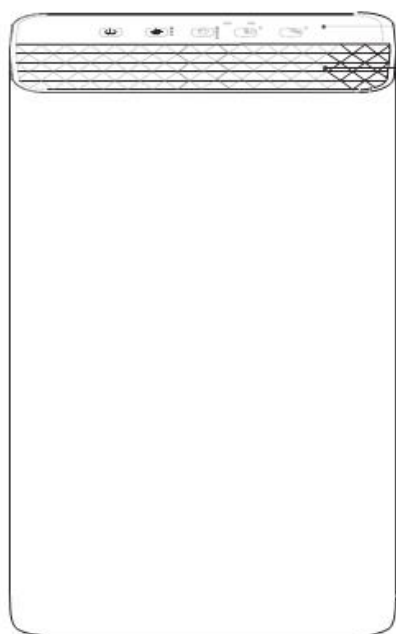

Vepředu

řídící plocha
výstup vzduchu

rukojeť

vstup vzduchu
zadní kryt

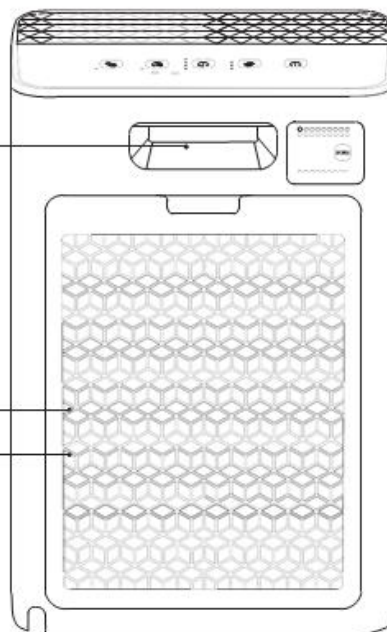

Vzadu

BEZPEČNOSTNÍ UPOZORNĚNÍ

Údržba

- Veškeré opravy by měly být prováděny k tomu kvalifikovanou osobou.
- Před servisem, přemísťováním, čištěním a vyjímáním filtru čističku vypněte a vytáhněte zástrčku.
- Připojovací kabely nevyměňujte bez povolení.
- Pokud přístroj delší dobu nebudete používat, odpojte přívod elektrické energie.

Provoz

- S přístrojem nepracujte s mokřýma rukama.
- Netlačte příliš silně na ovládací plochu umístěnou na horní části přístroje.
- Na přístroj neodkládejte žádné předměty.
- Do otvorů pro přívod a odvod vzduchu nevkládejte žádné předměty.

Není povoleno

- Čističku vzduchu neumísťujte do místnosti s hořlavým a zápalným plynem.
- Přístroj nesmí být vystaven příliš dlouho přímému slunečnímu záření.
- Nepoužívejte ho ve vlhkých prostorech a v prostorech, kde je možný kontakt s vodou, jako jsou koupelny.
- Přístroj neumísťujte na nakloněné nebo nerovné povrchy.
- Přístroj nepoužívejte v prostorech, jako jsou kuchyně, kde může být olej nebo dým.
- Přístroj nepoužívejte venku.
- Neupravujte délku přívodního kabelu a nepoužívejte prodlužovací kabely pro napájení přístroje. Nepoužívejte jednu zásuvku pro více elektrických zařízení. Nesprávný přívod elektrické energie může způsobit požár nebo zasažení elektrickým proudem.

UPOZORNĚNÍ

- **PŘÍSTROJ NENÍ VHODNÝ K POUŽÍTÍ S REGULAČNÍM SPÍNAČEM TRANSFORMÁTORU.**
- Aby se omezilo nebezpečí požáru nebo úrazu elektrickým proudem, tento přístroj nepoužívejte s žádným regulačním spínačem transformátoru.

POZNÁMKA:

Všechny obrázky v tomto návodu jsou určeny jen k znázornění. Váš přístroj se může poněkud odlišovat. Platí skutečný model. Design a specifikace jsou předmětem změn bez předchozího ohlášení o zlepšení produktu. O detailech se poraďte s obchodním zástupcem nebo výrobcem.

UPOZORNĚNÍ

- Tento přístroj mohou používat děti od 8 let. Osoby se sníženými fyzickými, smyslovými či mentálními schopnostmi nebo s nedostatkem zkušenosti a znalosti o přístroje mohou přístroj používat jen v případě, pokud nad sebou mají dohled, nebo pokud byly předem poučeny ohledně bezpečného používání přístroje a pokud chápou z toho vyplývající rizika. Děti si s přístrojem nesmějí hrát. Čištění a uživatelskou údržbu děti nesmí provádět bez dohledu. (Platí pro evropské státy.)
- Tento přístroj by neměl být používán osobami (včetně dětí) se sníženými fyzickými, smyslovými či mentálními schopnostmi. Uživatelé s nedostatkem zkušeností a znalostí o přístroji nebo osoby bez dostatečných pokynů k užívání musí přístroj používat pod dohledem osoby zodpovědné za jejich bezpečnost. (Platí pro jiné státy s výjimkou evropských států.)
- Dávejte pozor, aby si děti s produktem nehrály.
- V případě poškozené přívodní šňůry ji může vyměnit pouze výrobce, jeho servisní zástupce nebo náležitě kvalifikovaná osoba; jenom tímto způsobem předjete případnému nebezpečí.
- Před čištěním nebo jinými udržovacími činnostmi přerušte přívod elektrické energie k přístroji.
- V přístroji se nachází zařízení, jež vysílá UV paprsky. Nedívejte se do zdroje světla. (Platí pro přístroje vybavené UV lampou.)
- Přístroj neumísťujte do míst, kde může být vystaven hořlavému plynu.
- Pokud se kolem přístroje shromažďuje hořlavý plyn, může způsobit požár.
- Pokud se přístroj při používání převrátí, vypněte ho a vytáhněte zástrčku ze zásuvky. Přístroj vizuálně prozkoumejte a přesvědčte se, že není poškozen. Pokud se zdá, že je poškozen, požádejte o pomoc odborníka nebo servisní centrum.
- Při bouřce přerušte přívod elektrické energie k přístroji, aby nedošlo k poruše kvůli úderu blesku.
- Tento výrobek se shoduje s nejvyšší přípustnou koncentrací ozonu 0,050 objemových částic na milion svého obsahu (ppmv) v rozsahu 24 hodin. Směrnice Health Canada 2010 doporučuje nejvyšší stupeň vystavení na základě průměrného časového rozmezí 8 hod. tj. 0,020 objemových částic na milion svého obsahu nebo méně při testování v nepropustném, řízeném prostoru o přibližné velikosti 30 m³.
- Připojovací kabely nepokládejte pod koberec. Nezakrývejte je malými nebo úzkými koberci. Nepokládejte je pod nábytek nebo přístroje. Nepokládejte je do průchozích částí, tak zabráníte zakopnutí.
- Nepoužívejte žádný přístroj s poškozeným připojovacím kabelem nebo zástrčkou. Přístroj odevzdejte do sběrného střediska nebo vraťte do schváleného servisního centra ke kontrole a/nebo opravě.

INSTALACE

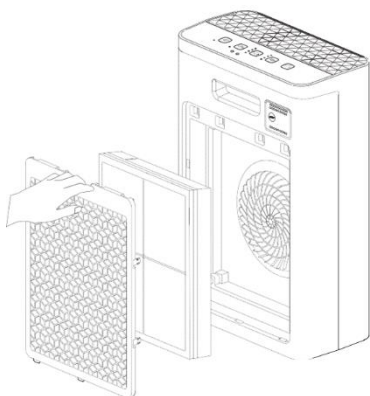

Sejměte zadní kryt.



Sejměte součásti filtru.



Odstraňte obal z filtru.



Vložte součásti filtru.

FUNGOVÁNÍ

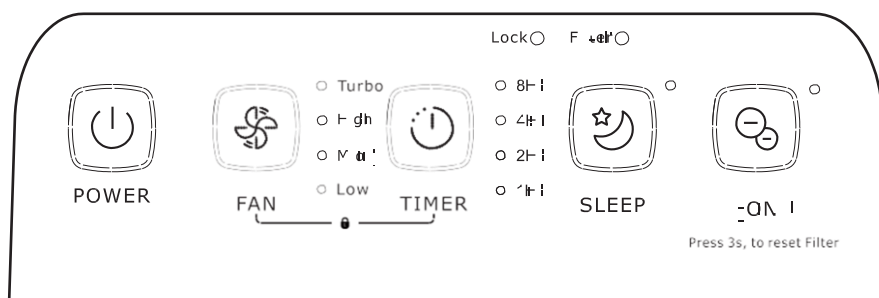

POWER

Tlačítko ZAPNOUT/VYPNOUT (ON/OFF)
Pro zapnutí/vypnutí jednotky stiskněte tlačítko POWER.



FAN

Tlačítko čištění vzduchu
Stiskněte tlačítko FAN pro výběr silného, vysokého, středního nebo nízkého režimu fungování.



TIMER

Tlačítko časovače
Stiskněte tlačítko TIMER, čas časovače je postupně nastaven na 1 hod., 2 hod., 4 hod. nebo vypnutí.



SLEEP

Pro zapnutí/vypnutí funkce čekání stiskněte tlačítko SLEEP.
Pro režim čekání svítí příslušné světlo.



ION

Filter

Tlačítko Ion
Pro zapnutí/vypnutí aniontové funkce stiskněte tlačítko ION. Pokud bliká světlo pro čištění filtru, připomíná vám, že je potřeba vyčistit filtry. Po vyčištění držte tlačítko ION 3 vteřiny stlačené, aby se časovač vynuloval.

Funkce zamykání:
LOCK



FAN

+



TIMER

Současně stiskněte tlačítko „FAN“ a „TIMER“ po dobu jedné vteřiny pro zapnutí funkce zamykání. Světélko LOCK se rozsvítí. Pokud stisknete jakékoli jiné tlačítko, přístroj nereaguje. Pro vypnutí této funkce znovu stiskněte tyto dvě tlačítka.

FUNGOVÁNÍ

Postarejte se o správné umístění.

Za účelem dosažení lepších výsledků čištění vzduchu a zabránění komunikačních překážek kvůli ochrannému účinku kovu, umístěte přístroj 30 cm od stěn, nábytku a podobného a nejméně 50 cm od kovových/elektrických zařízení.

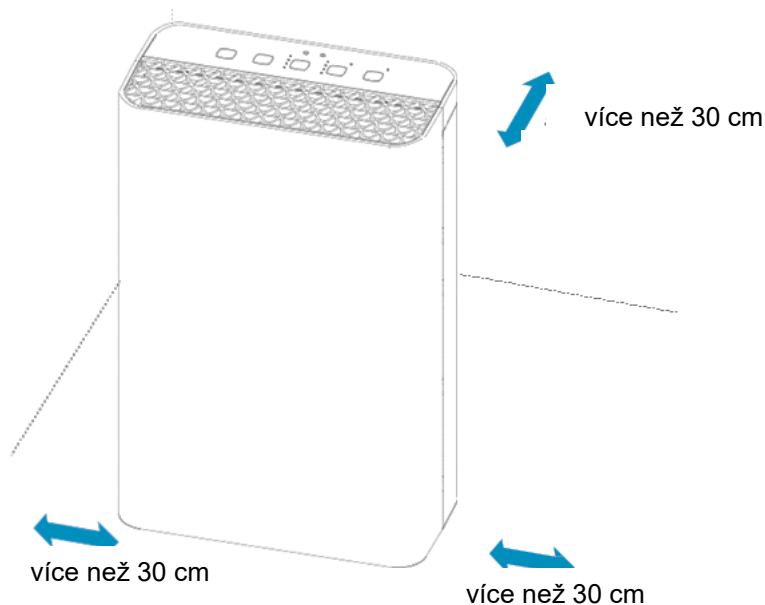

ÚDRŽBA

Čištění/výměna součástí filtru

1. Součásti filtru vyčistěte, když začne blikat příslušné tlačítko.
2. Filtr vyčistěte vysavačem nebo kartáčem.
3. V případě poškození součástí filtru, nebo při jeho snížené činnosti, součásti filtru vyměňte.
4. Vložte součásti filtru. Postup je popsán v kapitole Instalace.
5. Po vyčištění držte 3 vteřiny stlačené tlačítko ION, aby se časovač vynuloval.

Rady:

Filtr nečistěte vodou.

Doporučujeme, abyste filtr vyčistili malým jemným kartáčem nebo vysavačem určeným pro domácnost.

Pokud přístroj používáte v prostorách se silným zápachem cigaret, grilu apod., může filtr po několika týdnech nebo měsících vydávat nepříjemný zápach. Filtr a vzduchový filtr proto čistěte v rozmezí 2–5 dnů. Jestliže se zápachu přesto nemůžete zbavit, filtr vyměňte.

ODSTRAŇOVÁNÍ ZÁVAD

Než vyhledáte pomoc, zkontrolujte následující:

Odstraňování závad	Příčiny	Řešení
Čistička vzduchu nefunguje.	Možná, že jste zapomněli připojit napájecí dráty nebo připojení nebylo provedeno řádně. Možná, že jste zapomněli stisknout tlačítko pro zapnutí.	Postarejte se o řádné připojení. Stiskněte tlačítko pro zapnutí.
Špatné odstraňování oleje nebo nepříjemného zápachu.	Možná, že jsou součásti filtru instalovány nesprávně. Možná, že již uplynula životnost filtru. Možná, že je ucpán přívod vzduchu.	Správně vložte součásti filtru. Vyměňte součásti filtru za nové. Odstraňte cizí těleso z přívodu vzduchu.
Světlo čištění součástí filtru nezhasne.	Možná, že jste nepodrželi tlačítko ION 3 vteřiny po vyčištění součástí filtru.	Tlačítko ION držte stlačené 3 vteřiny po vyčištění součástí filtru.
Nepříjemný zápach a dým lze těžko odstranit.	Možná, že součásti filtru jsou stále v obalu.	Odstraňte obal ze součástí filtru.

Oprava je nutná v těchto případech:

1. Neobvyklé chování přístroje nebo přístroj nefunguje a rady výše uvedené nejsou použitelné.
2. Neobvyklé fungování kvůli předmětům nebo vodě v přístroji.

Technické údaje

Výkon	230 VAC 50 Hz 50 W
Způsob čištění vzduchu	ionizace + 3-stupňový filtr
Nastavení	4 rychlosti
Časovač	1-8 hod.
Max. velikost prostoru	20 m ²
Rozměry	325 x 175 x 500 mm
Hmotnost	6,6 kg

OCHRANA ŽIVOTNÍHO PROSTŘEDÍ

V evropských státech je nutno při používání tohoto výrobku dodržovat následující informace:

LIKVIDACE ODPADŮ:

Tento výrobek neodkládejte do směsného komunálního odpadu. Pro takovéto odpady je nutný tříděný sběr s pozdějším speciálním zpracováním. Tento výrobek za žádných okolností nevyhazujte mezi domácí odpad. Likvidace odpadních přístrojů je možná více způsoby.

- a) Obecní správní orgán zajišťuje příslušné systémy sbírání, kam můžete bezplatně elektronické odpady odložit.
- b) Při zakoupení nového výrobku prodejce bezplatně převezme starý výrobek.
- c) Výrobce nabízí bezplatný zpětný odběr starého přístroje.
- d) Protože staré výrobky obsahují vzácné materiály, můžete je prodat obchodníkům s kovovým šrotem.

Odkládání odpadků na divoké skládky do lesů nebo do přírody ohrožuje vaše zdraví, neboť nebezpečné látky pronikají do podzemních vod a tak se dostávají do potravinového řetězce.



VYHRAZUJEME SI PRÁVO NA ZMĚNY,
KTERÉ NEMAJÍ VLIV NA FUNKČNOST PŘÍSTROJE.

Tento návod můžete vyhledat na našich webových stránkách
<http://www.gorenje.com>.

Čistič vzduchu

Referenčná príručka

Ďakujeme Vám veľmi pekne za nákup nášho čističa vzduchu.
Pred použitím vášho čističa vzduchu Vás prosíme, aby ste opatrne prečítali túto referenčnú príručku a ju udržali pre budúcu referenciu.

IDENTIFIKÁCIA ČASTÍ

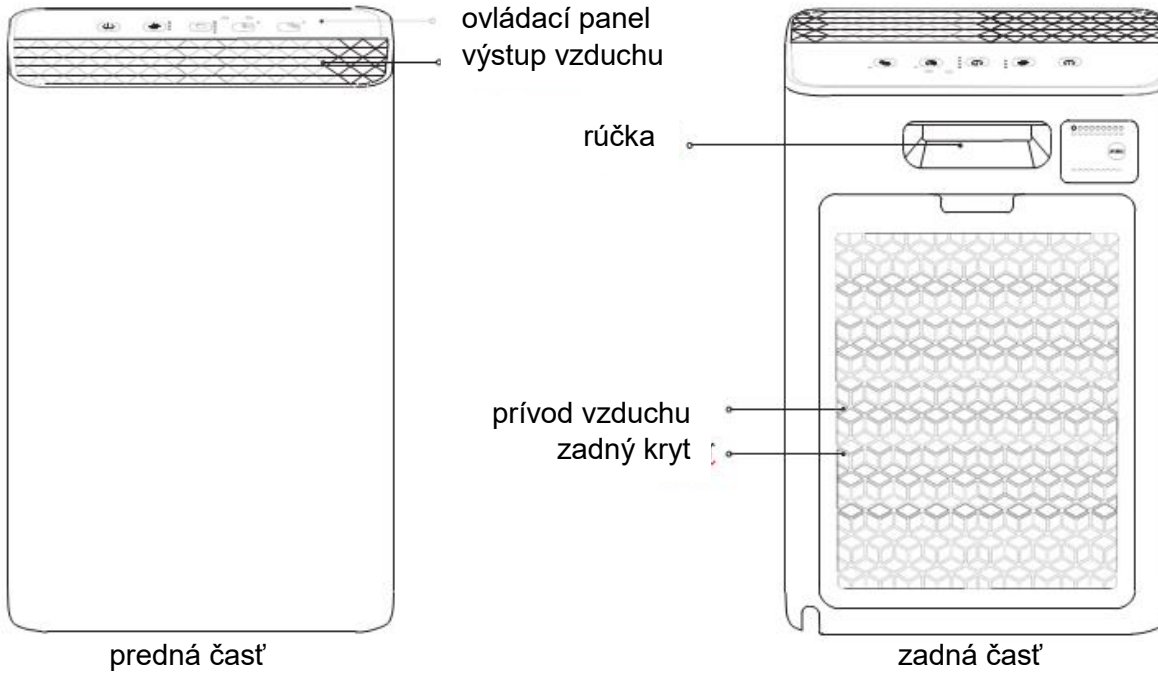

BEZPEČNOSTNÉ OPATRENIA

Údržba

- Čistič musia opraviť profesionáli.
- Ubezpečte sa, že prístroj je odpojený predtým, ako ho dávate servisovať, pohybujete, čistíte a odstránite filter.
- Nevymeňte silnoprúdové vedenie neoprávnene.
- Ubezpečte sa, že odpojíte elektrinu, keď stroj dlho nepoužívate.

Riadenie

- Neriadte mokrými rukami.
- Netlačte tvrdo na ovládací panel na vrchu prístroja.
- Nezaťažujte prístroj vecami.
- Nevkladajte veci do prívodu a výstupu vzduchu.

Nikdy nerobte toto

- Čistič vzduchu nikdy nepoložte na miesto, kde je horľavý plyn.
- Nevystavujte príliš dlho slnečnému svetlu.
- Nepoužite na miestach, kde je vlhko a kde je možný kontakt s vodou, ako napríklad kúpeľňa.
- Nikdy nepoložte tento prístroj na šikmé alebo nerovné povrchy.
- Nepoužite tento prístroj v priestoroch, kde môže byť olej a dym, napríklad kuchyňa.
- Prístroj nepoužite vonku.
- Nemeňte dĺžku sieťového kábla a nepoužite predĺžovací kábel na napájanie prístroja. Nepoužite jednu zásuvku na viac elektrických prístrojov. Nesprávne napájanie môže spôsobiť požiar alebo úraz elektrickým prúdom.

UPOZORNENIE

- PRÍSTROJ NIE JE VHODNÝ NA POUŽITIE S ELEKTRONICKÝM REGULÁTOROM OTÁČOK
- Aby ste zmenšili riziko elektrického šoku, nepoužite tento ventilátor s žiadnym regulačným spínačom.

POZNÁMKA:

Všetky ilustrácie v príručke majú len účel vysvetlenia. Váš prístroj môže byť trochu iný. Platí skutočný model. Dizajn a špecifikácie sú predmetom zmien bez predbežného oznamu o zlepšení produktu. Vo veci detailov sa poraďte s obchodným zastúpením alebo s výrobcom.

UPOZORNENIE

- Tento prístroj môžu použiť deti, starší ako 8 rokov a osoby so zníženými fyzickými, zmýšľovými alebo mentálnymi schopnosťami a osoby bez skúseností a znalostí, ak sú pod dozorom alebo ak dostanú návod týkajúci sa prístroja bezpečne a rozumejú riziku v súvislosti s použitím tohoto prístroja. Deti sa nesmú hrať s týmto prístrojom. Deti nesmú čistiť a udržiavať prístroj bez dohľadu. (Platí pre európske krajiny)
- Tento prístroj nie je určený na použitie osobám (včítane detí) so zníženými fyzickými, zmýšľovými alebo mentálnymi schopnosťami a osobám bez skúseností a znalostí, okrem ak sú pod dozorom osoby, ktorá je zodpovedná za ich bezpečnosť alebo ak sú dostali návod týkajúci sa použitia prístroja od tejto osoby. (Platí pre všetky krajiny okrem európske krajiny)
- Dávajte pozor, aby sa deti nehrali s prístrojom.
- V prípade, že napájací prívod je poškodený, vymeniť ho musí výrobca, jeho servisný agent alebo poriadne kvalifikovaná osoba; len takto sa vyhnete hazardu.
- Pred čistením alebo inou údržbou musíte prístroj odpojiť od elektriny.
- Tento prístroj obsahuje UV žiarič. Nepozerajte sa do svetelného zdroja. (Platí pre prístroj s UV žiaričom)
- Neinštalujte prístroj tam, kde by bol vystavený horľavým plynom.
- Či sa okolo prístroja nahromadí horľavý plyn, môže byť príčinou požiaru.
- V prípade, že sa prístroj zvalí počas použitia, prístroj vypnite a odpojte ho od prúdu elektrickej energie okamžite. Prístroj vizuálne prehliadnite, aby ste zaistili, že nie je poškodený. V prípade, že tušíte, že je poškodený, kontaktujte technika alebo službu zákazníkom o pomoc.
- Počas búrky musíte prerušiť elektrinu, aby ste ochránili prístroj pred škodou, ktorú by mohol spôsobiť blesk.
- Tento produkt vyhovuje najvyššej dovolenej koncentrácii ozónu 0,050 dielov na milión objemove (ppmv) v období 24 hodín. Smernica Health Canada 2010 odporúča maximálnu hranicu vystavenia na základe integračnej doby 8 hodín, ktorá je 0,020 ppmv alebo menej, keď sa testuje v zatavenom, kontrolovanom priestore rozmeru približne 30 m³.
- Kábel nepoložte pod koberec. Neukryte ho malými či úzkymi kobercami. Nevedzte ho pod nábytkom alebo prístrojmi. Nevedzte ho mimo dopravnej plochy, aby ste sa neprevrátili.
- Nepoužívajte žiadny prístroj s poškodeným káblom alebo banánom. Prístroj odhodte alebo vráťte do autorizovaného servisného strediska na vyšetrovanie a/alebo opravu.

INŠTALÁCIA

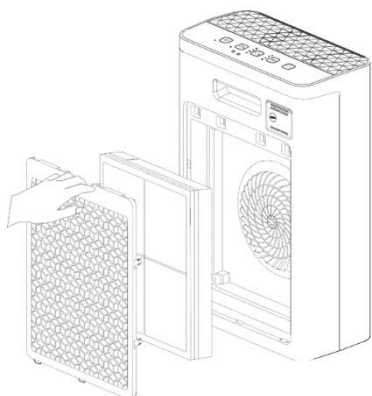

Odstráňte zadný kryt



Odstráňte komponenty filtra



Odstráňte obal z filtra



Nainštalujte komponenty filtra

RIADENIE

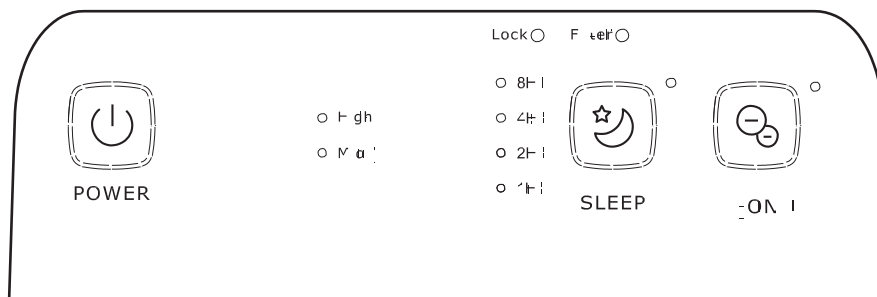

Tlačidlo ON/OFF



POWER

Stlačte tlačidlo »POWER«, aby ste zapli/vypli prístroj.

Tlačidlo na očišťovanie



FAN

Stlačte tlačidlo »FAN«, aby ste vybrali mocné, vysoké, mierne a nízke nastavenie

Tlačidlo-časovač



TIMER

Stlačte tlačidlo »TIMER«, čas časovača sa sekvenčne nastaví na 1 hodinu, 2 hodiny, 4 hodiny, 8 hodín a vypne sa, v tomto poradí.



SLEEP

Tlačidlo na režim spánku

Stlačte tlačidlo »SLEEP«, aby ste zapli/vypli funkciu spánku. Keď je prístroj v režime spánku.



ION

Ión tlačidlo

Filter

Stlačte tlačidlo »ION« aby ste zapli/vypli funkciu anión.

Keď bleskne svetlo čistiaceho filtra, Vás upozorní, že musíte vyčistiť filtre. Keď ho vyčistíte, stlačte tlačidlo »ION« na 3

Funkcia zamknutia:



+



FAN

TIMER

LOCK

Stlačte tlačidlá »FAN« a »TIMER« naraz na jednu sekundu, potom zapnite funkciu zamknutia. Bleskne svetlo »LOCK«. Či stlačíte iné tlačidlá, nič sa nestane. Aby ste vypli funkciu zamknuti

RIADENIE

Umiestnite správne

Aby ste dosiahli lepší efekt očišťovania a vyhli sa ovplyvnení komunikácie pre ochranný efekt kovu, presvedčte sa, že prístroj je 30 cm mimo od stien, nábytku atď. a 50 cm mimo od kovu/elektrických spotrebičov.

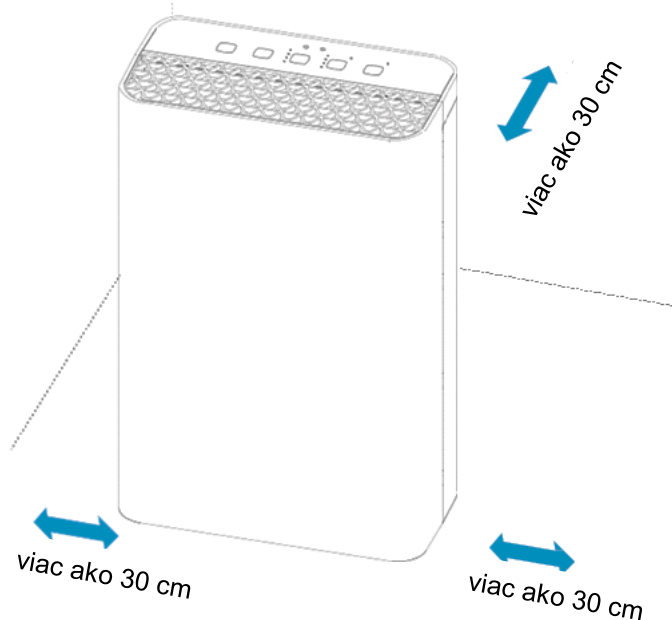

ÚDRŽBA

Vyčistenie/Náhrada komponentov filtra

1. Vyčist'te komponenty filtra, keď bleskne svetlo filtra.
2. Vyčist'te filter vysávačom alebo kefkou.
3. Odporúčame, že nahradíte komponenty filtra, keď sú komponenty filtra pokazené alebo keď je efekt filtrovania slabý.
4. Inštalujte komponenty filtra. Prečítajte si časť »inštalácia«, kde sú popísané detaily.
5. Stlačte tlačidlo »ION« na 3 sekundy, časovač sa zrovná od začiatku.

Návrhy:

Filter nečist'te vodou.

Odporúčame, že filter čistíte malými jemnými kefkami alebo domácim vysávačom.

Ak prístroj používate v priestoroch, kde je silný zápach cigariet, ražňa atď., filter môže počas niekoľkých týždňov alebo mesiacov tvoriť pach. Prosíme Vás, aby ste vyčistili filter a filter vzduchu počas 2-5 dní. V prípade, že sa pachu ešte stále nemôžete zbaviť, Vás prosíme, aby ste nahradili filter.

DIAGNOSTIKA PORUCHY

Prosíme, predtým ako žiadate údržbu, skontrolujte prístroj podľa nasledujúceho formulára:

Diagnostika poruchy	Možné dôvody	Možné riešenia
Čistič vzduchu nefunguje	Možno, že ste zabudli spojiť elektrické káble alebo spojenie nie je v dobrom stave. Možno, že ste zabudli stlačiť tlačidlo »POWER«.	Prosíme Vás, aby ste dobre zasunuli banán do zástrčky. Prosíme Vás, aby ste stlačili tlačidlo »POWER«.
Slabý efekt odstránenia oleja a zápachu	Možno, že komponenty filtra sú otočené naopak. Možno, že skončila životnosť komponentov filtra. Možno, že prívod vzduchu je zablokovaný.	Prosíme Vás, aby ste komponenty filtra správne inštalovali. Prosíme Vás, aby ste nahradili komponenty filtra novými. Prosíme Vás, aby ste odstránili veci z prívodu vzduchu.
Svetlo na vyčistenie komponentov filtra sa nevypne.	Možno, že tlačidlo »ION« nie ste stlačili na 3 sekundy, potom čo ste vyčistili komponenty filtra.	Stlačte tlačidlo »ION« na 3 sekundy, potom čo ste vyčistili komponenty filtra.
Zápach a dym je ťažko odstrániť.	Možno, že komponenty filtra sú ešte stále v obale.	Prosíme Vás, aby ste odstránili obal z komponentov filtra.

Prosíme Vás, aby ste žiadali opravu v nasledujúcich prípadoch:

1. Prístroj funguje abnormálne alebo nefunguje, riešenia hore sú neužitočné.
2. Prístroj funguje abnormálne pretože v ňom sú predmety alebo voda.

Technické údaje

Výkon	230 VAC 50 Hz 50 W
Purifikačné metódy	Ionizácia + 3-fazový filter
Nastavenia	4 rýchlosti
Časovač	1-8 hodín
Maximálny rozmer izby	20 m ²
Rozmer	325 x 175 x 500 mm
Hmotnosť	6,6 kg

OCHRANA ŽIVOTNÉHO PROSTREDIA

Keď prístroj používate v európskych krajinách, je nevyhnutné uvažovať nasledujúce informácie:

LIKVIDÁCIA ODPADU

Tento výrobok neodhodte ako netriedený mestský odpad. Takýto odpad sa musí triediť a neskôr pre neho platí zvláštny režim. Zakázané je odhodiť tento prístroj do domových odpadov. Odhodiť ho je možné týmito spôsobmi:

- Obec založila systém zberu, kde je možno odhodiť elektronický odpad zadarmo.
- Keď kupujete nový výrobok, predavač zadarmo vezme späť starý výrobok.
- Výrobca zadarmo vezme späť starý prístroj.
- Staré výrobky sa môžu predať obchodníkom so starými kovmi pretože obsahujú cenné materiály.

Divoké skládky v lesoch a v prírode ohrozujú Vaše zdravie keď rizikové látky unikajú do podzemnej vody a takýmto spôsobom prídu do potravinovej reťaze.



VYHRADUJEME SI PRÁVO NA ZMENY, KTORÉ NEMAJÚ VPLYV NA FUNKČNOSŤ PRÍSTROJA.

"Tento návod na použitie môžete nájsť aj na našej webovej stránke <http://www.gorenje.com>."

Oczyszczacz powietrza

Instrukcja użytkowania

Dziękujemy za zakupienie naszego oczyszczacza.
Przed rozpoczęciem użytkowania należy uważnie przeczytać te instrukcje i zachować je na przyszłość.

OPIS CZĘŚCI

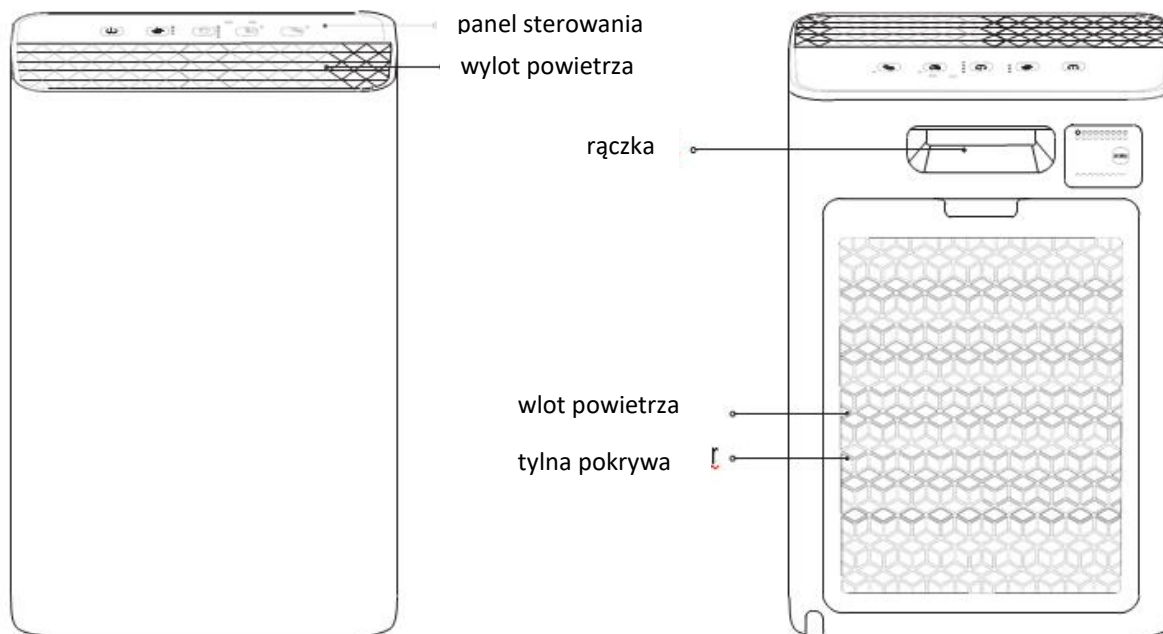

Przód

Tył

OSTRZEŻENIA BEZPIECZEŃSTWA

Konserwacja

- Wszelkie naprawy powinna przeprowadzać przeszkolona osoba.
- Przez serwisowaniem, przenoszeniem, czyszczeniem lub usuwaniem filtra należy wyłączyć oczyszczacz i wyciągnąć wtyczkę z gniazdka.
- Nie wymieniać kabli przyłączeniowych bez pozwolenia.
- Jeżeli urządzenie nie będzie wykorzystywane przez dłuższy czas, należy odciąć dopływ energii elektrycznej.

Działanie

- Nie dotykać urządzenia mokrymi rękoma.
- Nie przyciskać za mocno na panel sterowania, znajdujący się u góry urządzenia.
- Nie kłaść żadnych przedmiotów na urządzeniu.
- Nie wstawiać żadnych przedmiotów do otworów wlotu i wylotu powietrza.

Niedozwolone

- Oczyszczacza nie umieszczać w pomieszczeniach, w których znajduje się łatwopalny i palny gaz.
- Urządzenie nie powinno być przez dłuższy czas wystawiony na bezpośrednie działanie promieni słonecznych.
- Nie korzystać z urządzenia w wilgotnych pomieszczeniach oraz w pomieszczeniach, w których może dojść do kontaktu z wodą, np. w łazienkach.
- Urządzenia nie ustawiać na pochyłym lub nierównym podłożu.
- Nie korzystać z urządzenia w pomieszczeniach takich jak kuchnie, gdzie mogą występować oleje lub dym.
- Nie korzystać z urządzenia na świeżym powietrzu.
- Nie zmieniać długości kabla przyłączeniowego oraz nie stosować przedłużacza do zasilania urządzenia. Nie używać jednego gniazdka dla większej liczby urządzeń elektrycznych. Nieprawidłowe doprowadzenie prądu może spowodować pożar lub porażenie prądem elektrycznym.

OSTRZEŻENIE

- URZĄDZENIE NIE JEST PRZYSTOSOWANE DO UŻYTKU Z PRZEŁĄCZNIKIEM ZACZEPÓW.
- Aby ograniczyć ryzyko wystąpienia pożaru lub porażenia prądem elektrycznym, urządzenia nie należy stosować z żadnym przełącznikiem zaczepów.

UWAGA:

Wszystkie zdjęcia w niniejszej instrukcji mają charakter poglądowy. Państwa urządzenie może wyglądać trochę inaczej. Obowiązuje rzeczywisty model. Design i specyfikacje są przedmiotem zmian bez uprzedniego powiadomienia o udoskonalaniu produktu. W celu uzyskania szczegółowych informacji prosimy kontaktować się z przedstawicielem handlowym lub producentem.

OSTRZEŻENIA:

- Z urządzenia mogą korzystać dzieci od 8 roku życia. Osoby o ograniczonej sprawności fizycznej, sensorycznej i mentalnej lub osoby bez doświadczenia i wiedzy o urządzeniu mogą korzystać z urządzenia jedynie pod nadzorem lub jeżeli otrzymają odpowiednie instrukcje bezpiecznego użytkowania urządzenia i zrozumieją ryzyko, związane z jego użytkowaniem. Dzieci nie powinny bawić się urządzeniem. Dzieci nie powinny czyścić urządzenia i wykonywać prac konserwacyjnych bez nadzoru. (Dotyczy państw europejskich.)
- Urządzenia nie powinny użytkować osoby (również dzieci) o ograniczonej sprawności fizycznej, sensorycznej i mentalnej. Użytkownicy bez doświadczenia i znajomości urządzenia lub osoby nieposiadające instrukcji użytkowania urządzenia muszą korzystać z niego pod nadzorem osoby, która odpowiada za ich bezpieczeństwo. (Dotyczy pozostałych państw, z wyjątkiem europejskich.)
- Należy uważać, by dzieci nie bawiły się urządzeniem.
- W przypadku uszkodzenia kabla przyłączeniowego, może go wymienić wyłącznie producent, jego przedstawiciel serwisowy lub odpowiednio przeszkolona osoba; tylko w ten sposób można uniknąć potencjalnego ryzyka.
- Przed rozpoczęciem czyszczenia lub innych prac konserwacyjnych należy odłączyć dopływ prądu do urządzenia.
- W urządzeniu znajduje się urządzenie emitujące promienie UV. Nie patrzeć na źródło światła. (Dotyczy urządzeń wyposażonych w promiennik UV.)
- Urządzenia nie stawiać w miejscach, gdzie może być narażony na kontakt z palnym gazem.
- Jeżeli wokół urządzenia zbiera się palny gaz, może to spowodować pożar.
- Jeżeli w czasie użytkowania urządzenie się przewróci, należy je wyłączyć i natychmiast wyciągnąć wtyczkę z gniazdka. Obejrzeć urządzenie i sprawdzić, czy nie zostało uszkodzone. Jeżeli wydaje się, że doszło do uszkodzenia, należy zwrócić się po pomoc do specjalisty lub centrum serwisowego.
- W czasie burzy odciąć dopływ prądu do urządzenia, aby nie doszło do uszkodzeń spowodowanych uderzeniem pioruna.
- To urządzenie odpowiada najwyższemu dopuszczalnemu stężeniu ozonu, tj. 0,050 cząsteczek na milion objętościowo (ppmv) w czasie 24 godzin. Dyrektywa Health Canada 2010 zaleca najwyższy stopień narażenia na podstawie średniego czasu 8 godzin, tj. 0,020 cząsteczek na milion objętościowo lub mniej, w przypadku przeprowadzania testów w nieprzepuszczalnym, nadzorowanym pomieszczeniu o wielkości ok. 30 m³.
- Kabla przyłączeniowego nie kłaść pod dywanem. Nie przykrywać go małymi lub wąskimi dywanikami. Nie kłaść pod meblami lub urządzeniami. Nie kłaść w najbardziej uczęszczanych miejscach, aby uniknąć potykania się.
- Nie użytkować żadnego urządzenia, jeżeli kabel przyłączeniowy lub wtyczka są uszkodzone. Urządzenie należy oddać do centrum zbiorczego lub zwrócić do autoryzowanego centrum serwisowego celem kontroli i/lub naprawy.

INSTALACJA

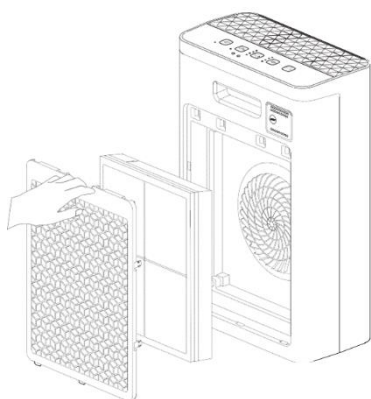

Zdjąć tylną pokrywę.



Zdjąć części filtra.



Usunąć opakowanie z filtra.



Zamontować części filtra.

DZIAŁANIE

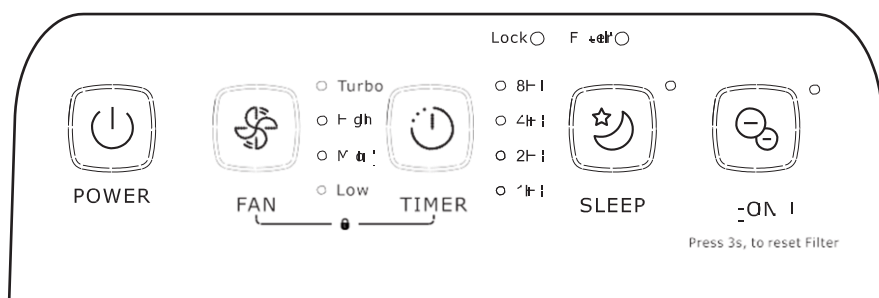

POWER

Przycisk WŁĄCZENI/WYŁĄCZENIE (ON/OFF)
Aby włączyć/wyłączyć jednostkę, należy przycisnąć przycisk POWER.



FAN

Przycisk oczyszczania powietrza
Przycisnąć przycisk FAN, aby wybrać mocny, wysoki, średni lub niski tryb pracy urządzenia.



TIMER

Przycisk regulatora czasowego.
Przycisnąć przycisk TIMER, czas regulatora czasowego zostanie kolejno ustawiony na 1 godzinę, 2 godziny, 4 godziny, 8 godzin lub wyłączenie.



SLEEP

Aby włączyć/wyłączyć funkcję oczekiwania, należy przycisnąć przycisk SLEEP. W trybie oczekiwania pali się odpowiednia lampka.



ION

Filter

Przycisk Ion
Aby włączyć/wyłączyć funkcję anionową, należy przycisnąć przycisk ION. Migająca lampka czyszczenia filtra przypomina o konieczności oczyszczenia filtra. Po czyszczeniu należy przez 3 sekundy przytrzymać wciśnięty przycisk ION, tak aby zegar znów wskazywał początek.

Funkcja blokady:
LOCK



FAN



TIMER

Jednocześnie przez jedną sekundę przycisnąć przyciski „FAN” i „TIMER” aby włączyć funkcję blokady. Zaświeci się lampka LOCK. Po wciśnięciu jakiegokolwiek przycisku urządzenie nie zareaguje. Aby wyłączyć tę opcję, należy ponownie przycisnąć oba przyciski.

DZIAŁANIE

Należy zapewnić prawidłowe ustawienie.

Aby osiągnąć lepsze rezultaty oczyszczania powietrza i uniknąć utrudniania komunikacji z powodu wpływu metalu, należy postawić urządzenie 30 cm od ścian, mebli i podobnych przedmiotów oraz co najmniej 50 cm od metali/urządzeń elektrycznych.

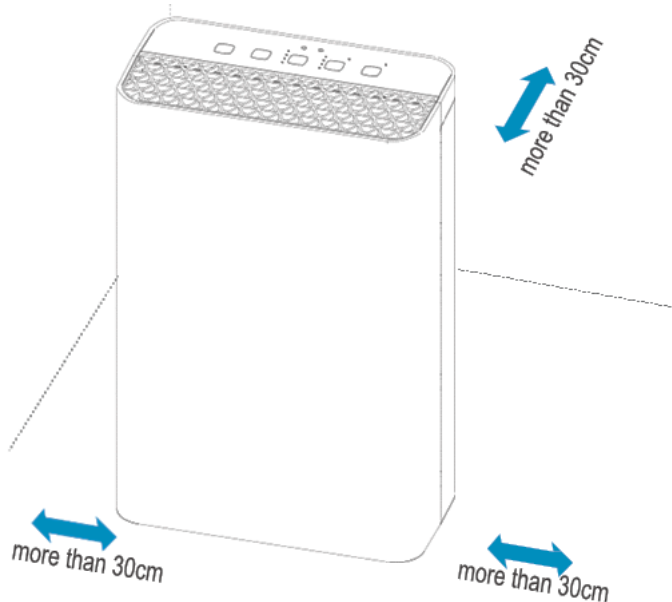

KONSERWACJA

Czyszczenie/wymiana części filtra.

1. Oczyszczyć części filtra, kiedy zacznie migać odpowiednia lampka.
2. Filtr oczyścić odkurzaczem lub szczoteczką.
3. Zaleca się wymianę części filtra, jeżeli są one uszkodzone lub jeżeli efekt filtrowania osłabnie.
4. Zamontować części filtra. Proces ten jest opisany w rozdziale Instalacja.
5. Po czyszczeniu należy przez 3 sekundy przytrzymać wciśnięty przycisk ION, tak aby zegar znów wskazywał początek.

Wskazówki:

Do czyszczenia filtra nie należy używać wody.

Zalecane jest czyszczenie filtra małą miękką szczoteczką lub odkurzaczem.

Jeżeli urządzenie jest użytkowane w pomieszczeniach z mocnym zapachem dymu papierosowego, grilla itp., po kilku tygodniach lub miesiącach filtr może wydzielać nieprzyjemny zapach. Filtr i filtr powietrza należy czyścić co 2-5 dni. Jeżeli wciąż nie można usunąć nieprzyjemnego zapachu, należy wymienić filtr.

USUWANIE BŁĘDÓW

Przed wezwaniem pomocy należy przeczytać następujące informacje:

Usuwanie błędów	Przyczyny	Rozwiązania
Oczyszczacz powietrza nie działa.	Możliwe, że zapomniano podłączyć kabel lub podłączenie nie zostało wykonane w odpowiedni sposób. Możliwe, że zapomniano wcisnąć przycisk włączenia.	Należy zapewnić odpowiednie podłączenie. Przycisnąć włącznik.
Niedostateczne usuwanie oleju lub nieprzyjemnego zapachu.	Możliwe, że części filtra są nieprawidłowo zamontowane. Możliwe, że skończył się cykl życia filtra. Możliwe, że wlot powietrza jest niedrożnu.	Należy prawidłowo zamontować części filtra. Wymienić części filtra na nowe. Usunąć ciało obce z wlotu powietrza.
Lampka czyszczenia części filtra nie gaśnie.	Możliwe, że nie po czyszczeniu części filtra nie przytrzymano przycisku ION przez 3 sekundy.	Po czyszczeniu części filtra przytrzymać wciśnięty przycisk ION przez trzy sekundy.
Trudno usuwalny nieprzyjemny zapach i dym.	Możliwe, że części filtra wciąż są opakowane.	Usunąć opakowanie z części filtra.

Naprawa jest konieczna w następujących przypadkach:

1. Niezwyczajne działanie urządzenia lub gdy urządzenie nie działa a powyższe porady nie mają zastosowania.
2. Niezwyczajne działanie spowodowane obecnością w urządzeniu przedmiotów lub wody.

Dane techniczne

Moc	230 VAC 50 Hz 50 W
Sposób oczyszczania powietrza	Jonizacja + 3-stopniowy filtr
Ustawienia	4 prędkości
Regulator czasowy	1-8 godzin
Maks. powierzchnia pomieszczenia	20 m ²
Wymiary	325 x 175 x 500 mm
Waga	6,6 kg

OCHRONA ŚRODOWISKA

Korzystając z tego urządzenia w państwach europejskich, należy przestrzegać następujących zaleceń:

SKŁADOWANIE ODPADÓW:

Urządzenia nie wyrzucać razem z mieszanymi odpadami komunalnymi. Dla takich odpadów stosuje się selektywną zbiórkę w celu ich późniejszej specjalnej obróbki. W żadnym wypadku nie wyrzucać tego urządzenia z odpadami domowymi. Możliwe jest składowanie zużytych urządzeń na różne sposoby:

- a) Jednostka administracyjna zapewnia odpowiedni system zbiórki, w ramach którego można bezpłatnie oddać odpady elektroniczne.
- b) Przy zakupie nowego urządzenia sprzedawca bezpłatnie odbiera stare urządzenie.
- c) Producent bezpłatnie odbiera stare, zużyte urządzenie.
- d) Jako że stare urządzenia zawierają drogie materiały, można je sprzedać handlarzom starymi metalami.

Dziki składowanie odpadów w lasach lub na otwartej przestrzeni zagraża Państwa zdrowiu, ponieważ niebezpieczne substancje przedostają się do wód gruntowych i w ten sposób przenikają do łańcucha pokarmowego.



ZASTRZEGAMY SOBIE PRAWO DO WPROWADZANIA ZMIAN,
KTÓRE NIE WPŁYWAJĄ NA FUNKCJONALNOŚĆ URZĄDZENIA.

Te instrukcje znajdą Państwo również na naszej stronie internetowej <http://www.gorenje.com>.

Prečišćivač vazduha

Uputstvo za upotrebu

Zahvaljujemo na kupovini našeg prečišćivača.
Molimo da pre upotrebe pažljivo pročitate ovo uputstvo i sačuvate ga za buduću upotrebu.

OPIS DELOVA

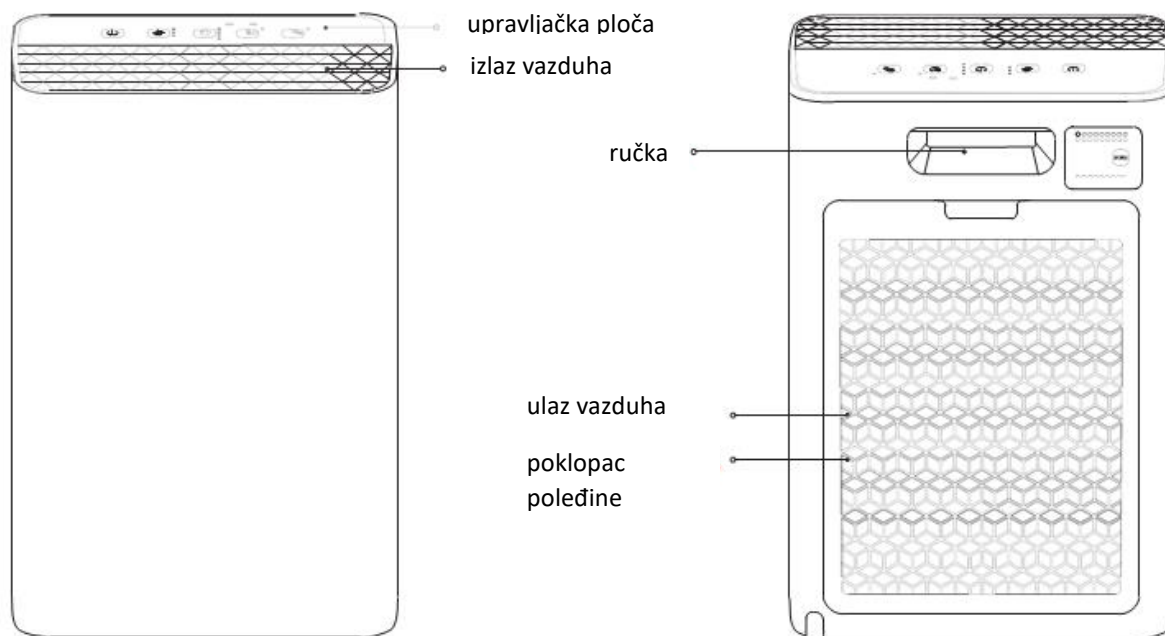

Spreda

Pozadi

BEZBEDNOSNA UPOZORENJA

Održavanje

- Sve popravke mora da vrši stručno osposobljeno lice.
- Isključite prečišćivač i izvucite utikač iz utičnice pre servisiranja, pomeranja, čišćenja i uklanjanja filtera.
- Priključne žice ne smete da menjate bez dozvole.
- Ako ne nameravate da koristite aparat duže vreme, prekinite dovod električne energije.

Rad

- Nemojte upravljati aparat mokrim rukama.
- Nemojte prejako da pritišćete upravljačku ploču koja je na vrhu aparata.
- Nemojte odlagati nikakve predmete na aparat.
- U otvore za dovod i odvod vazduha nemojte da stavljate nikakve predmete.

Nije dozvoljeno

- Nemojte da postavljate prečišćivač vazduha u prostor u kom je zapaljiv gas.
- Aparat ne sme da bude predugo izložen neposrednim sunčevim zracima.
- Nemojte da ga koristite u vlažnim prostorima i prostorijama u kojima može doći u dodir sa vodom (npr. kupatilo).
- Nemojte postavljati aparat na nagnute ili neravne površine.
- Nemojte da koristite aparat u prostorijama, kao što su kuhinje, u kojima može da bude ulje ili dim.
- Nemojte da koristite aparat na otvorenom.
- Nemojte da menjate dužinu priključnog kabla i nemojte da koristite produžne kablove za napajanje aparata. Nemojte da koristite istu utičnicu za više električnih aparata. Nepravilan dovod električne energije može da izazove požar ili uzrokuje električni udar.

UPOZORENJE

- APARAT NIJE ODGOVARAJUĆI ZA UPOTREBU SA REGULACIONIM PREKIDAČEM.
- Da biste smanjili opasnost od požara ili električnog udara, nemojte da koristite ovaj aparat ni sa kakvim regulacionim prekidačem.

NAPOMENA

Sve slike u ovom uputstvu služe samo kao prikaz. Vaš aparat može da bude malo drugačiji. Važi stvarni model. Dizajn i specifikacije su predmet promena bez prethodnog obaveštenja o unapređenju proizvoda. U vezi sa detaljima se posavetujte sa prodajnim zastupnikom ili proizvođačem.

UPOZORENJA

- Ovaj aparat mogu da koriste deca starija od 8 godina. Osobe sa smanjenim fizičkim, perceptivnim i psihičkim sposobnostima ili osobe bez iskustva i poznavanja aparata mogu da koriste aparat samo ako su pod nadzorom ili ako dobiju odgovarajuće uputstvo za upotrebu aparata na bezbedan način te ako su svesni opasnosti koje su povezane sa njegovom upotrebom. Sprečite decu da se igraju aparatom. Deca ne smeju da čiste ili održavaju proizvod bez nadzora.
- Ovaj aparat ne smeju da koriste osobe (uključujući decu) sa smanjenim fizičkim, perceptivnim i psihičkim sposobnostima.
- Pazite da se deca ne bi igrala ovim proizvodom.
- Zamenu oštećenog priključnog kabla može da obavi proizvođač, njegov servisni zastupnik ili odgovarajuće osposobljena osoba; samo na taj način ćete da izbegnete potencijalnu opasnost.
- Pre čišćenja ili drugog održavanja prekinite dovod električne energije do aparata.
- U aparatu je instrument koji emituje UV zrake. Nemojte da gledate u izvor svetlosti. (Važi za aparate koji sadrže instrument za emitovanje UV zraka.)
- Nemojte postavljati aparat na ona mesta na kojima može da bude izložen zapaljivom gasu.
- Ukoliko se oko aparata nakuplja zapaljiv gas, može da izbije požar.
- Ako se aparat tokom upotrebe prevrne, isključite ga i smesta izvucite utikač iz utičnice. Aparat vizuelno pregledajte i proverite da nije oštećen. Ako vam se čini da je oštećen, obratite se stručnjaku ili servisnom centru za pomoć.
- Prilikom nevremena prekinite dovod električne energije do aparata, da ne bi došlo do kvara zbog udara munje.
- Ovaj proizvod je u skladu sa najvišom dopuštenom koncentracijom ozona 0,050 čestica na milion po volumenu (ppmv) u okviru 24 sata. Smernica Health Canada 2010 preporučuje najviši stepen izloženosti na osnovu prosečnog intervala od 8 sati, tj. 0,020 čestica na milion po volumenu ili manje kod provere u nepropusnom, kontrolisanom prostoru približne veličine od 30 m³.
- Nemojte da stavljate priključni kabl ispod tepiha. Nemojte ga prekirivati malim ili uskim tepisima. Nemojte ga stavljati ispod nameštaja ili aparata niti na prolaze da biste sprečili zapinjanje.
- Nijedan aparat ne smete da koristite ako su oštećeni priključni kabl ili utikač. Aparat se odlaže u sabirni centar, kao i vraća u ovlašćeni servisni centar na pregled i/ili popravku.

POSTAVLJANJE

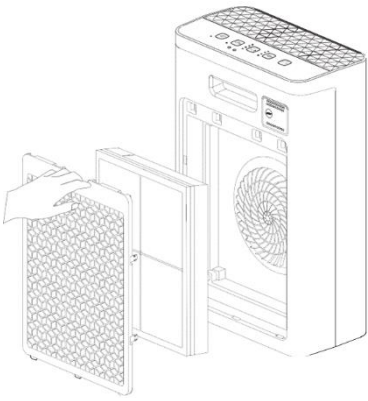

Skinite poklopac poledine.



Skinite sestavne delove filtera.



Uklonite ambalažu sa filtera.



Stavite sestavne delove filtera.

RAD

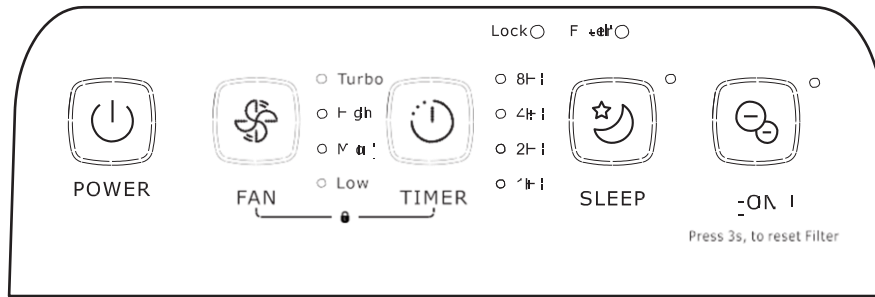

Taster
UKLJUČENO/ISK
LJUČENO
(ON/OFF)



POWER

Da biste
uključili/isključili
aparatus, pritisnite
taster POWER.

Taster za čišćenje
vazduha



FAN

Pritisnite taster FAN
za biranje jakog,
visokog, srednjeg ili
niskog načina rada.

Taster programskog
časovnika



TIMER

Pritisnite taster TIMER,
vreme programskog
časovnika se zaredom
podešava na 1 sat, 2
sata, 4 sata, 8 sati ili
isključenje.

Za
uključenje/iskluče
nje funkcije
čekanja pritisnite
taster SLEEP.
Za način čekanja
svetli
odgovarajuća
lampica.



SLEEP

Taster Ion
Za
uključenje/isključenje
anionske funkcije
pritisnite taster ION.
Ako treperi lampica
za čišćenje filtera,
signalizuje da je
potrebno očistiti
filtre. Posle čišćenja
pritisnite taster ION i
držite 3 sekunde da
se programski
časovnik podesi na
početak.



ION

Filter

Funkcija
zaključavanja:
LOCK



FAN



TIMER

Istovremeno na jedan
sekund držite pritisnut taster
"FAN" i "TIMER",
da se uključi funkcija
zaključavanja. Lampica
LOCK zasvetli. Ako
pritisnete bilo koji taster,
aparatus ne reaguje. Za
isključenje te funkcije
ponovno pritisnite ta dva
tastera.

RAD

Pobrinite se za pravilno postavljanje

Da biste postigli bolje rezultate čišćenja vazduha i sprečili smetnje u komunikaciji zbog zaštitnog efekta metala, postavite aparat na 30 centimetara od zida, nameštaja i slično i najmanje 50 cm od metala/električnih aparata.

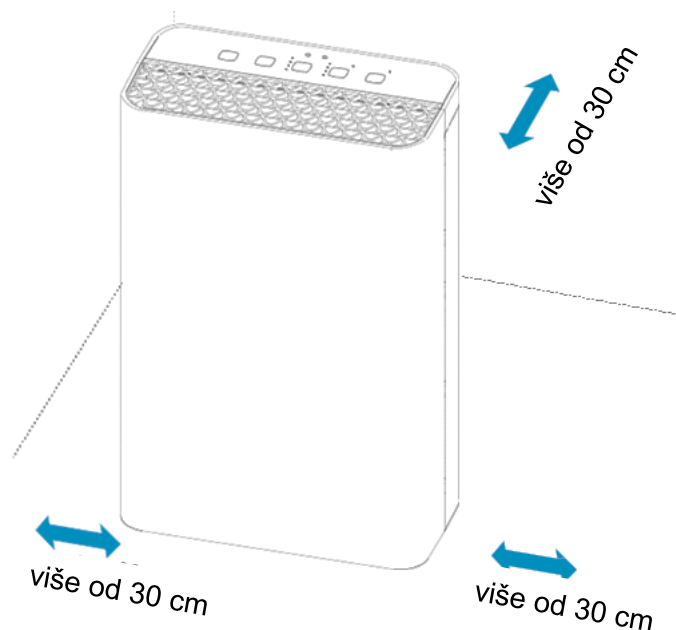

ODRŽAVANJE

Čišćenje/zamena sastavnih delova filtera

1. Očistite sastavne delove filtera kad počne da treperi odgovarajuća lampica.
2. Očistite filter usisivačem ili četkom.
3. Preporučuje se da zamenite sastavne delove filtera ako su oštećeni, odnosno kad oslabi efekat filtriranja.
4. Ubacite sastavne delove filtera. Postupak je opisan u poglavlju Postavljanje.
5. Posle čišćenja pritisnite taster ION i držite 3 sekunde da se programski časovnik podesi na početak.

Saveti

Nemojte da čistite filter vodom.

Preporučujemo čišćenje filtera malom mekom četkom ili usisivačem za domaćinstvo. Ukoliko koristite aparat u prostorijama sa jakim mirisom cigareta, roštilja i slično, filter može da poprimi neprijatan miris nakon nekoliko nedelja ili meseci. Filter i vazdušni filter bi trebalo čistiti svakih 2-5 dana. Ako uprkos tome nije moguće ukloniti loš miris, zamenite filter.

UKLANJANJE TEŠKOĆA

Pre nego što zatražite pomoć, proverite sledeće:

Uklanjanje grešaka	Uzroci	Rešenja
Prečišćivač vazduha ne radi.	Možda ste zaboravili da priključite žice za napajanje ili priključenje nije dobro izvršeno. Možda ste zaboravili da pritisnete taster za uključenje.	Pobrinite se za odgovarajuće priključenje. Pritisnite taster za uključenje.
Slabo uklanjanje ulja ili neprijatnog mirisa.	Možda su sastavni delovi filtera pogrešno postavljeni. Možda je istekao životni vek filtera. Možda je dovod vazduha začepljen.	Pravilno postavite sastavne delove filtera. Zamenite sastavne delove filtera novim delovima. Uklonite strano telo iz dovoda vazduha.
Lampica za čišćenje sastavnih delova filtera se ne gasi.	Možda niste držali taster ION 3 sekunde posle čišćenja sastavnih delova filtera.	Pritisnite i držite taster ION 3 sekunde posle čišćenja sastavnih delova filtera.
Neprijetan miris i dim se teško uklanja.	Možda su sastavni delovi filtera još uvek u ambalaži.	Uklonite ambalažu sa sastavnih delova filtera.

Popravka je potrebna u sledećim slučajevima:

1. Neuobičajen rad aparata ili aparat ne radi a gore navedeni saveti nisu upotrebljivi.
2. Neuobičajen rad zbog predmeta ili vode u aparatu.

Tehnički podaci

Snaga	230 VAC 50 Hz 50 W
Način čišćenja vazduha	jonizacija + 3-stepenski filter
Podešavanje	4 brzine
Programski časovnik	1-8 sati
Maks. veličina prostora	20 m ²
Mere	325 x 175 x 500 mm
Masa	6,6 kg

ZAŠTITA OKOLINE

Kod upotrebe ovog proizvoda u evropskim državama potrebno je uvažavati sledeće informacije:

ODLAGANJE OTPADA

Nemojte da odlažete ovaj proizvod među mešani komunalni otpad. Za takav otpad je potrebno odvojeno sakupljanje sa naknadnom posebnom obradom. Ni u kom slučaju nemojte da odlažete ovaj proizvod među otpatke iz domaćinstva. Odlaganje otpadnih aparata je moguće na više načina:

- a) Opštinska uprava obezbeđuje odgovarajuće sisteme sakupljanja, gde možete besplatno da predate elektronske otpatke.
- b) Kod kupovine novog proizvoda, prodavac besplatno preuzima stari proizvod.
- c) Proizvođač besplatno preuzima stari otpadni aparat.
- d) Pošto stari proizvodi sadrže dragocene materijale, možete da ih prodate trgovcima starim metalima.

Nekontrolisano odlaganje otpada u šume, odnosno prirodu ugrožava vaše zdravlje, jer opasne materije prodiru u podzemne vode i tako dospevaju u lanac ishrane.



ZADRŽAVAMO PRAVO NA PROMENE
KOJE NE UTIČU NA FUNKCIONALNOST APARATA.

Ovo uputstvo možete da potražite i na našem veb-sajtu: <http://www.gorenje.com>.

Prečišćivač vazduha

Uputstvo za upotrebu

Zahvaljujemo na kupovini našeg prečišćivača.
Molimo da pre upotrebe pažljivo pročitate ovo uputstvo i sačuvate ga za buduću upotrebu.

OPIS DELOVA

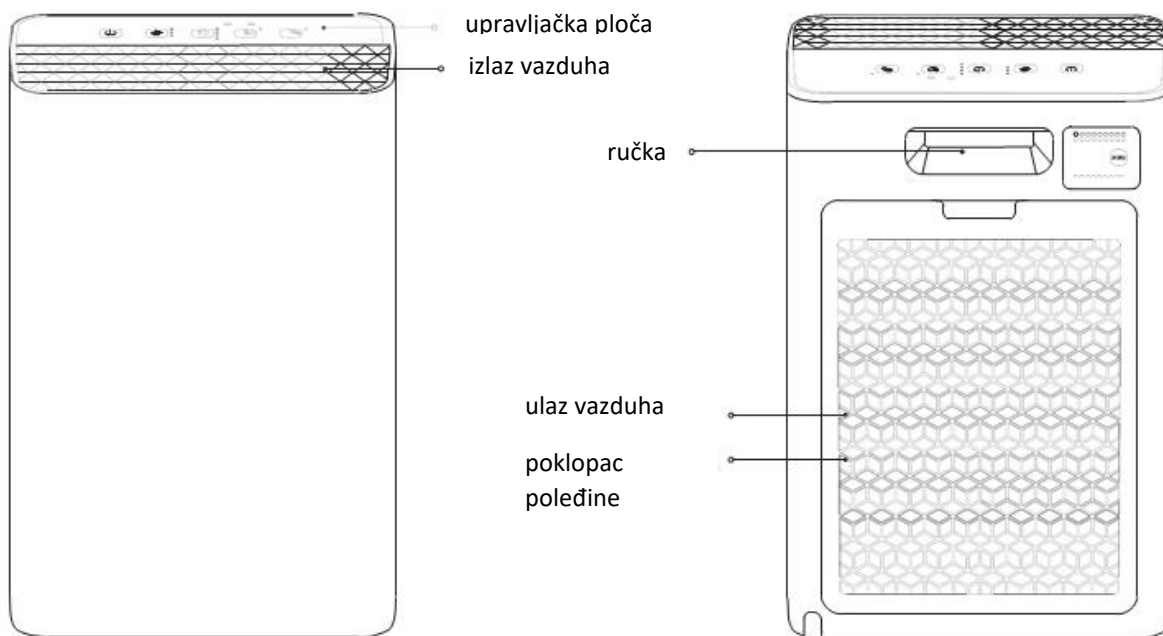

Spreda

Pozadi

BEZBEDNOSNA UPOZORENJA

Održavanje

- Sve popravke mora da vrši stručno osposobljeno lice.
- Isključite prečišćivač i izvucite utikač iz utičnice pre servisiranja, pomeranja, čišćenja i uklanjanja filtera.
- Priključne žice ne smete da menjate bez dozvole.
- Ako ne nameravate da koristite aparat duže vreme, prekinite dovod električne energije.

Rad

- Nemojte upravljati aparat mokrim rukama.
- Nemojte prejako da pritišćete upravljačku ploču koja je na vrhu aparata.
- Nemojte odlagati nikakve predmete na aparat.
- U otvore za dovod i odvod vazduha nemojte da stavljate nikakve predmete.

Nije dozvoljeno

- Nemojte da postavljate prečišćivač vazduha u prostor u kom je zapaljiv gas.
- Aparat ne sme da bude predugo izložen neposrednim sunčevim zracima.
- Nemojte da ga koristite u vlažnim prostorima i prostorijama u kojima može doći u dodir sa vodom (npr. kupatilo).
- Nemojte postavljati aparat na nagnute ili neravne površine.
- Nemojte da koristite aparat u prostorijama, kao što su kuhinje, u kojima može da bude ulje ili dim.
- Nemojte da koristite aparat na otvorenom.
- Nemojte da menjate dužinu priključnog kabla i nemojte da koristite produžne kablove za napajanje aparata. Nemojte da koristite istu utičnicu za više električnih aparata. Nepravilan dovod električne energije može da izazove požar ili uzrokuje električni udar.

UPOZORENJE

- APARAT NIJE ODGOVARAJUĆI ZA UPOTREBU SA REGULACIONIM PREKIDAČEM.
- Da biste smanjili opasnost od požara ili električnog udara, nemojte da koristite ovaj aparat ni sa kakvim regulacionim prekidačem.

NAPOMENA

Sve slike u ovom uputstvu služe samo kao prikaz. Vaš aparat može da bude malo drugačiji. Važi stvarni model. Dizajn i specifikacije su predmet promena bez prethodnog obaveštenja o unapređenju proizvoda. U vezi sa detaljima se posavetujte sa prodajnim zastupnikom ili proizvođačem.

UPOZORENJA

- Ovaj aparat mogu da koriste deca starija od 8 godina. Osobe sa smanjenim fizičkim, perceptivnim i psihičkim sposobnostima ili osobe bez iskustva i poznavanja

aparata mogu da koriste aparat samo ako su pod nadzorom ili ako dobiju odgovarajuće uputstvo za upotrebu aparata na bezbedan način te ako su svesni opasnosti koje su povezane sa njegovom upotrebom. Sprečite decu da se igraju aparatom. Deca ne smeju da čiste ili održavaju proizvod bez nadzora. (Važi za evropske države.)

- Ovaj aparat ne smeju da koriste osobe (uključujući decu) sa smanjenim fizičkim, perceptivnim i psihičkim sposobnostima. Korisnici bez iskustva i poznavanja aparata ili osobe koje nemaju odgovarajuće uputstvo za upotrebu aparata mogu da koriste aparat isključivo pod nadzorom lica koje je odgovorno za njihovu bezbednost. (Važi za druge države uz izuzetak evropskih država.)
- Pazite da se deca ne bi igrala ovim proizvodom.
- Zamenu oštećenog priključnog kabla može da obavi proizvođač, njegov servisni zastupnik ili odgovarajuće osposobljena osoba; samo na taj način ćete da izbegnete potencijalnu opasnost.
- Pre čišćenja ili drugog održavanja prekinite dovod električne energije do aparata.
- U aparatu je instrument koji emituje UV zrake. Nemojte da gledate u izvor svetlosti. (Važi za aparate koji sadrže instrument za emitovanje UV zraka.)
- Nemojte postavljati aparat na ona mesta na kojima može da bude izložen zapaljivom gasu.
- Ukoliko se oko aparata nakuplja zapaljiv gas, može da izbije požar.
- Ako se aparat tokom upotrebe prevrne, isključite ga i smesta izvucite utikač iz utičnice. Aparat vizuelno pregledajte i proverite da nije oštećen. Ako vam se čini da je oštećen, obratite se stručnjaku ili servisnom centru za pomoć.
- Prilikom nevremena prekinite dovod električne energije do aparata, da ne bi došlo do kvara zbog udara munje.
- Ovaj proizvod je u skladu sa najvišom dopuštenom koncentracijom ozona 0,050 čestica na milion po volumenu (ppmv) u okviru 24 sata. Smernica Health Canada 2010 preporučuje najviši stepen izloženosti na osnovu prosečnog intervala od 8 sati, tj. 0,020 čestica na milion po volumenu ili manje kod provere u nepropusnom, kontrolisanom prostoru približne veličine od 30 m³.
- Nemojte da stavljate priključni kabl ispod tepiha. Nemojte ga prekirivati malim ili uskim tepisima. Nemojte ga stavljati ispod nameštaja ili aparata niti na prolaze da biste sprečili zapinjanje.
- Nijedan aparat ne smete da koristite ako su oštećeni priključni kabl ili utikač. Aparat se odlaže u sabirni centar, kao i vraća u ovlašćeni servisni centar na pregled i/ili popravku.

POSTAVLJANJE

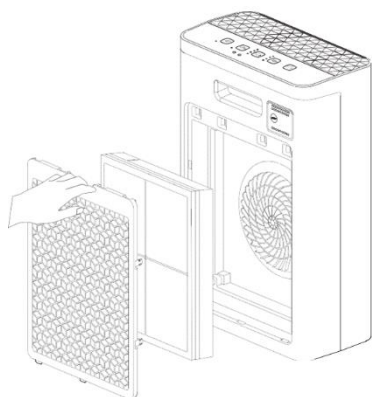

Skinite poklopac poledine.



Skinite sastavne delove filtera.



Uklonite ambalažu sa filtera.



Stavite sastavne delove filtera.

RAD

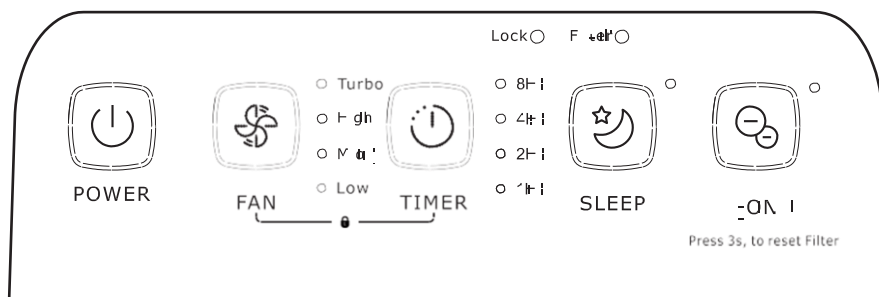

Taster
UKLJUČENO/ISK
LJUČENO
(ON/OFF)



POWER

Da biste
uključili/isključili
aparatus, pritisnite
taster POWER.

Taster za čišćenje
vazduha



FAN

Pritisnite taster FAN
za biranje jakog,
visokog, srednjeg ili
niskog načina rada.

Taster programskog
časovnika



TIMER

Pritisnite taster TIMER,
vreme programskog
časovnika se zaredom
podešava na 1 sat, 2
sata, 4 sata, 8 sati ili
isključenje.

Za
uključenje/isključē
nje funkcije
čekanja pritisnite
taster SLEEP.
Za način čekanja
svetli
odgovarajuća
lampica.



SLEEP



ION

Filter

Taster Ion
Za
uključenje/isključē
nje funkcije
anijonske funkcije
pritisnite taster ION.
Ako treperi lampica
za čišćenje filtera,
signalizuje da je
potrebno očistiti
filtre. Posle čišćenja
pritisnite taster ION i
držite 3 sekunde da
se programski
časovnik podesi na
početak.

Funkcija
zaključavanja:
LOCK



FAN

+



TIMER

Istovremeno na jedan
sekund držite pritisnut taster
"FAN" i "TIMER",
da se uključi funkcija
zaključavanja. Lampica
LOCK zasvetli. Ako
pritisnete bilo koji taster,
aparatus ne reaguje. Za
isključenje te funkcije
ponovno pritisnite ta dva
tastera.

RAD

Pobrinite se za pravilno postavljanje

Da biste postigli bolje rezultate čišćenja vazduha i sprečili smetnje u komunikaciji zbog zaštitnog efekta metala, postavite aparat na 30 centimetara od zida, nameštaja i slično i najmanje 50 cm od metala/električnih aparata.

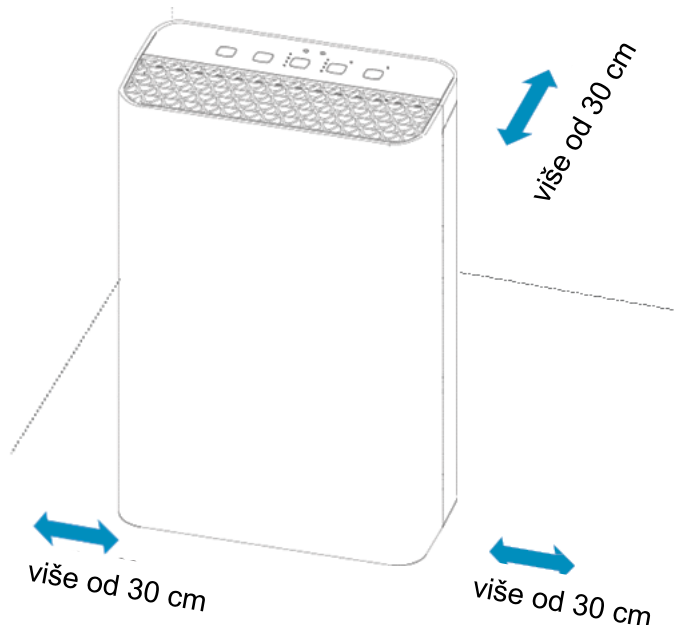

ODRŽAVANJE

Čišćenje/zamena sastavnih delova filtera

1. Očistite sastavne delove filtera kad počne da treperi odgovarajuća lampica.
2. Očistite filter usisivačem ili četkom.
3. Preporučuje se da zamenite sastavne delove filtera ako su oštećeni, odnosno kad oslabi efekat filtriranja.
4. Ubacite sastavne delove filtera. Postupak je opisan u poglavlju Postavljanje.
5. Posle čišćenja pritisnite taster ION i držite 3 sekunde da se programski časovnik podesi na početak.

Saveti

Nemojte da čistite filter vodom.

Preporučujemo čišćenje filtera malom mekom četkom ili usisivačem za domaćinstvo. Ukoliko koristite aparat u prostorijama sa jakim mirisom cigareta, roštilja i slično, filter može da poprimi neprijatan miris nakon nekoliko nedelja ili meseci. Filter i vazdušni filter bi trebalo čistiti svakih 2-5 dana. Ako uprkos tome nije moguće ukloniti loš miris, zamenite filter.

UKLANJANJE TEŠKOĆA

Pre nego što zatražite pomoć, proverite sledeće:

Uklanjanje grešaka	Uzroci	Rešenja
Prečišćivač vazduha ne radi.	Možda ste zaboravili da priključite žice za napajanje ili priključenje nije dobro izvršeno. Možda ste zaboravili da pritisnete taster za uključenje.	Pobrinite se za odgovarajuće priključenje. Pritisnite taster za uključenje.
Slabo uklanjanje ulja ili neprijatnog mirisa.	Možda su sastavni delovi filtera pogrešno postavljeni. Možda je istekao životni vek filtera. Možda je dovod vazduha začepljen.	Pravilno postavite sastavne delove filtera. Zamenite sastavne delove filtera novim delovima. Uklonite strano telo iz dovoda vazduha.
Lampica za čišćenje sastavnih delova filtera se ne gasi.	Možda niste držali taster ION 3 sekunde posle čišćenja sastavnih delova filtera.	Pritisnite i držite taster ION 3 sekunde posle čišćenja sastavnih delova filtera.
Neprijetan miris i dim se teško uklanja.	Možda su sastavni delovi filtera još uvek u ambalaži.	Uklonite ambalažu sa sastavnih delova filtera.

Popravka je potrebna u sledećim slučajevima:

1. Neuobičajen rad aparata ili aparat ne radi a gore navedeni saveti nisu upotrebljivi.
2. Neuobičajen rad zbog predmeta ili vode u aparatu.

Tehnički podaci

Snaga	230 VAC 50 Hz 50 W
Način čišćenja vazduha	jonizacija + 3-stepenski filter
Podešavanje	4 brzine
Programski časovnik	1-8 sati
Maks. veličina prostora	20 m ²
Mere	325 x 175 x 500 mm
Masa	6,6 kg

ZAŠTITA OKOLINE

Kod upotrebe ovog proizvoda u evropskim državama potrebno je uvažavati sledeće informacije:

ODLAGANJE OTPADA

Nemojte da odlažete ovaj proizvod među mešani komunalni otpad. Za takav otpad je potrebno odvojeno sakupljanje sa naknadnom posebnom obradom. Ni u kom slučaju nemojte da odlažete ovaj proizvod među otpatke iz domaćinstva. Odlaganje otpadnih aparata je moguće na više načina:

- a) Opštinska uprava obezbeđuje odgovarajuće sisteme sakupljanja, gde možete besplatno da predate elektronske otpatke.
- b) Kod kupovine novog proizvoda, prodavac besplatno preuzima stari proizvod.
- c) Proizvođač besplatno preuzima stari otpadni aparat.
- d) Pošto stari proizvodi sadrže dragocene materijale, možete da ih prodate trgovcima starim metalima.

Nekontrolisano odlaganje otpada u šume, odnosno prirodu ugrožava vaše zdravlje, jer opasne materije prodiru u podzemne vode i tako dospevaju u lanac ishrane.



ZADRŽAVAMO PRAVO NA PROMENE
KOJE NE UTIČU NA FUNKCIONALNOST APARATA.

Ovo uputstvo možete da potražite i na našem veb-sajtu: <http://www.gorenje.com>.

Очищувач повітря

Керівництво з експлуатації

Дякуємо, що Ви придбали наш очищувач повітря.
Перед використанням очищувача повітря уважно прочитайте це Керівництво з експлуатації та збережіть його для майбутнього використання.

ВИЗНАЧЕННЯ ДЕТАЛЕЙ

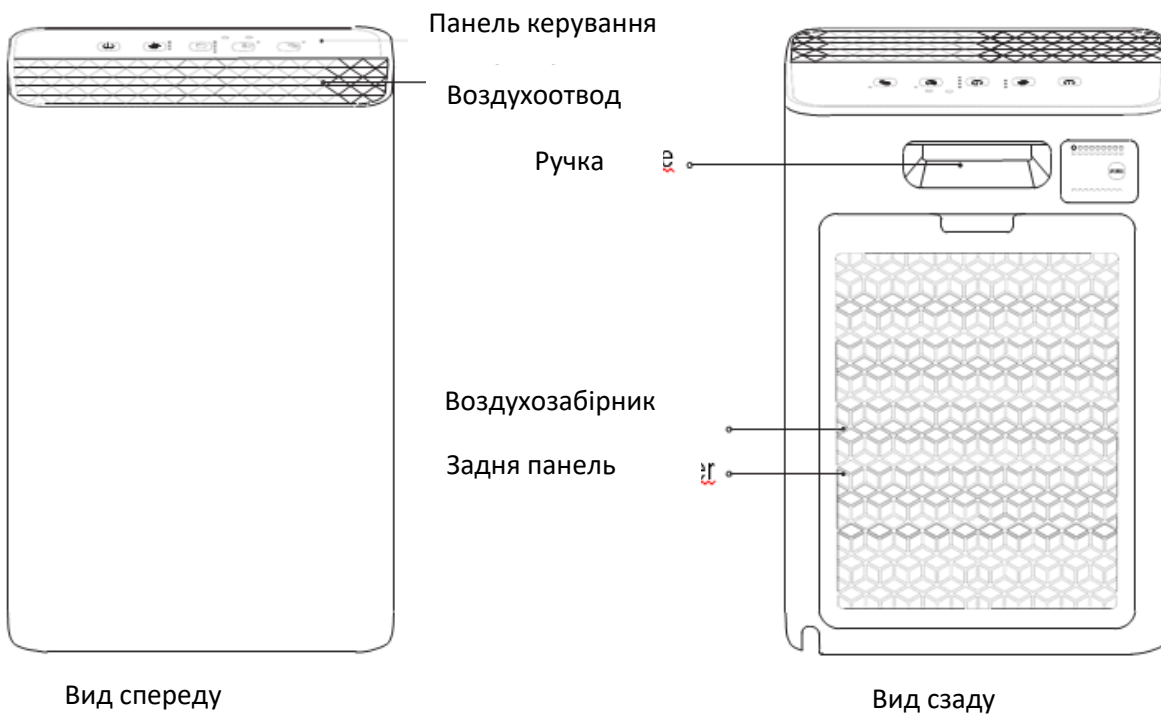

ЗАПОБІЖНІ ЗАХОДИ

Технічне обслуговування

- Ремонт має здійснюватися включно кваліфікованими фахівцями.
- Необхідно вимикати пристрій та від'єднувати його від мережі живлення перед обслуговуванням, переміщенням, очищенням блоку і зняттям фільтра.
- Не змінюйте лінії електроживлення без відповідного дозволу.
- Обов'язково відключайте живлення, якщо не використовуєте прилад довгий час.

Експлуатація

- Не торкайтеся приладу вологими руками.
- Не застосовуйте силу при натисканні на панель управління зверху.
- Не кладіть предмети зверху на пристрій.
- Не вставляйте сторонні предмети в повітрязабірник і воздухоотвод приладу.

Заборонені дії:

- Ніколи не розташовуйте очищувачі повітря в приміщенні, де знаходяться легкозаймисті та горючі гази.
- Уникайте тривалого впливу прямих сонячних променів на прилад.
- Не використовуйте прилад в місцях з підвищеною вологістю, а також приміщеннях з високою ймовірністю попадання води, таких як ванні кімнати.
- Ніколи не розташовуйте цей прилад на похилих або нерівних поверхнях.
- Не використовуйте цей пристрій у приміщеннях з наявністю масла і диму, наприклад, на кухні.
- Не використовувати цей пристрій на вулиці.
- Не змінюйте довжину шнура живлення і не використовуйте подовжувач шнура для підключення пристрою до мережі. Не підключайте інші електричні прилади в одну розетку з очищувачем повітря. Невідповідна подача електроенергії може призвести до пожежі або ураження електричним струмом.

ПОПЕРЕДЖЕННЯ

- ЦЕЙ ПРИЛАД НЕ ПРИДАТНИЙ ДЛЯ ВИКОРИСТАННЯ З ТВЕРДОТІЛЬНИМИ ЕЛЕМЕНТАМИ РЕГУЛЮВАННЯ ШВИДКОСТІ.
- Щоб зменшити ризик виникнення пожежі або ураження електричним струмом, не використовуйте цей очищувач повітря з будь-якими твердотільними елементами регулювання швидкості.

ПРИМІТКА:

Всі ілюстрації наведено в цьому Керівництві з експлуатації виключно з інформативною метою. Ваш прилад може злегка відрізнятись від представленого в ілюстрації. Фактичний вид приладу має переважну силу. Дизайн і технічні характеристики приладу можуть бути змінені без попереднього повідомлення з метою удосконалення продукту. Для отримання докладної інформації зверніться до торгового агентства або виробника.

ЗАСТЕРЕЖЕННЯ

- Цей прилад можуть використовувати діти старше 8 років, люди з обмеженими фізичними, сенсорними або розумовими здібностями, а також люди, що не мають достатнього досвіду та навичок, якщо їх діями керує фахівець, або вони пройшли інструктаж з безпечного використання приладу і усвідомлюють відповідні ризики. Дітям заборонено гратися з прибором. Очищення і обслуговування приладу не має проводитися дітьми без нагляду дорослих (дійсно для країн ЄС).
- Цей пристрій не призначено для користування особами (включаючи дітей) з обмеженими фізичними, сенсорними або розумовими здібностями, або без належного досвіду та знань, за винятком випадків експлуатації під контролем фахівця або отримання інструкцій з питань використання приладу від особи, відповідальної за їх безпеку (дійсно для всіх країн, окрім ЄС).
- Не дозволяйте дітям гратися з приладом.
- У разі пошкодження кабелю живлення, він має бути замінений виробником, сервісним агентом або особами, що мають аналогічну кваліфікацію, з метою уникнення створення можливої небезпеки.
- Перед очищенням або іншими видами обслуговування прилад необхідно відключити від мережі живлення.
- У конструкцію приладу входить УФ-випромінювач. Не дивіться на джерело світла (дійсно для приладів з УФ-випромінюванням).
- Не розташовуйте прилад в місці, яке піддається впливу горючих газів.
- Накопичення горючого газу біля приладу може стати причиною пожежі.
- Якщо прилад перекинувся під час експлуатації, негайно вимкніть його і відключіть від основного джерела живлення. Огляньте пристрій, щоб переконатися, у відсутності пошкодження. Якщо Ви підозрюєте, що пристрій пошкоджений, зверніться до технічного спеціаліста або в службу підтримки клієнтів за допомогою.
- Під час гризи необхідно відключати живлення, щоб уникнути пошкодження пристрою через попадання блискавки.
- Цей продукт відповідає вимогам гранично допустимої концентрації озону 0.050 частин на мільйон за обсягом (ppmv) протягом 24-годинного періоду. Директива Міністерства охорони здоров'я Канади від 2010 р. рекомендує, щоб межа максимального впливу, зумовленого середнім тимчасовим періодом у 8 годині, становила 0,020 частин на мільйон за обсягом (ppmv) або менше при випробуваннях в герметичному, контрольованому приміщенні площею бл. 30 м².
- Не прокладайте шнур під килимовим покриттям. Не закривайте шнур декоративними килимами, настилами або аналогічними покриттями. Не прокладайте шнур під меблями або побутовою технікою. Розмістіть шнур подалі від зони руху, там, де об нього не можна буде спіткнутися.
- Не використовуйте будь-який вентилятор з пошкодженим шнуром живлення або вишкою. Утилізуйте такий вентилятор або поверніть його в сервісний центр для перевірки та/або ремонту.

ВСТАНОВЛЕННЯ

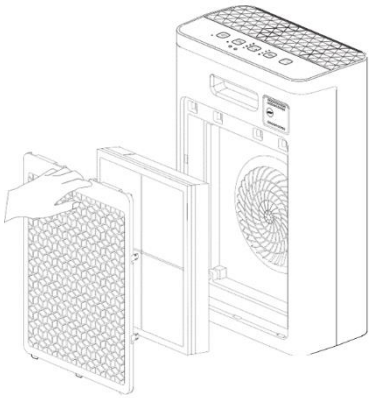

Зніміть задню

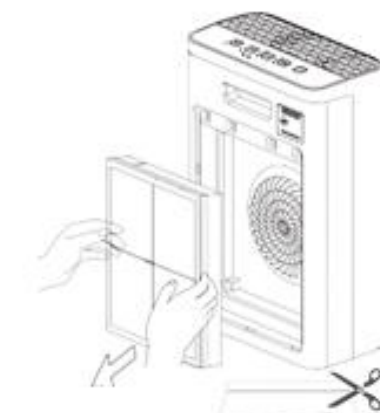

Видаліть компоненти фільтра



Видаліть пакувальні мішки фільтра

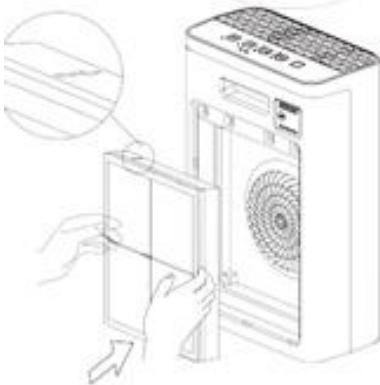

Встановіть компоненти фільтра

ЕКСПЛУАТАЦІЯ

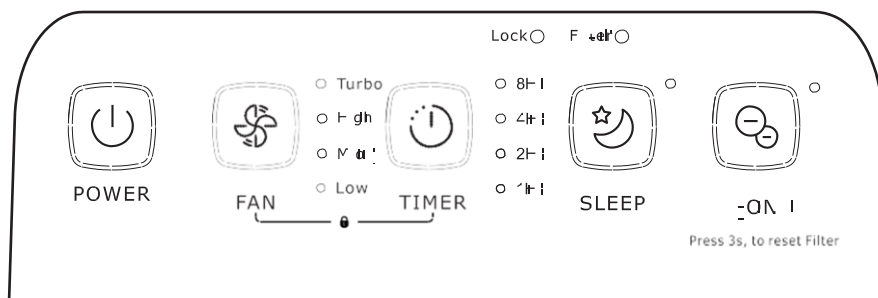

POWER

Кнопка вмикання /
вимикання
Натисніть кнопку
«POWER», щоб
включити/виключи
ти пристрій.



FAN

Кнопка очищення
Натисніть кнопку
«FAN», щоб вибрати
варіанти: сильний,
високий, середній і
низький.



TIMER

Кнопка «Таймер»
Натисніть кнопку
«TIMER», час на таймері
буде змінюватися з
«вимкнений» на 1
годину, 2 години, 4
години, 8 годин і
«вимкнений»,
відповідно.



SLEEP

Кнопка «Сон».
Натисніть кнопку
«SLEEP» для
включення/виклю
чення функції
режиму
очікування.
Під час режиму
очікування,
загоряється
лампочка «режим
очікування».



ION

Кнопка «Іонізація»
Натисніть кнопку
«ION», щоб
включити/виключити
функцію іонізації.
Мерехтінням
лампочки «очищення
фільтра» пристрій
нагадує Вам, що
потрібно очистити
фільтри. Після
очищення, натисніть
кнопку «ION» на 3
секунди, і таймер
скинеться на початок.

Функцію
блокування:



+



FAN

TIMER

Натисніть кнопки «FAN» і
«TIMER» одночасно на одну
секунду,
потім увімкніть функцію
блокування. Загориться
лампочка «LOCK». При
натисканні інших клавiш не
буде жодної реакції.
Повторне натискання на
кнопки відключає функцію
блокування.

ЕКСПЛУАТАЦІЯ

Правильно розмістити прилад

З метою досягнення кращого ефекту очищення уникайте супутнього ефекту

заслону металу, переконайтеся, що прилад знаходиться в 30 сантиметрах від стін, меблів та інших перешкод, і, принаймні, в 50 сантиметрах від металевих/електричних приладів.

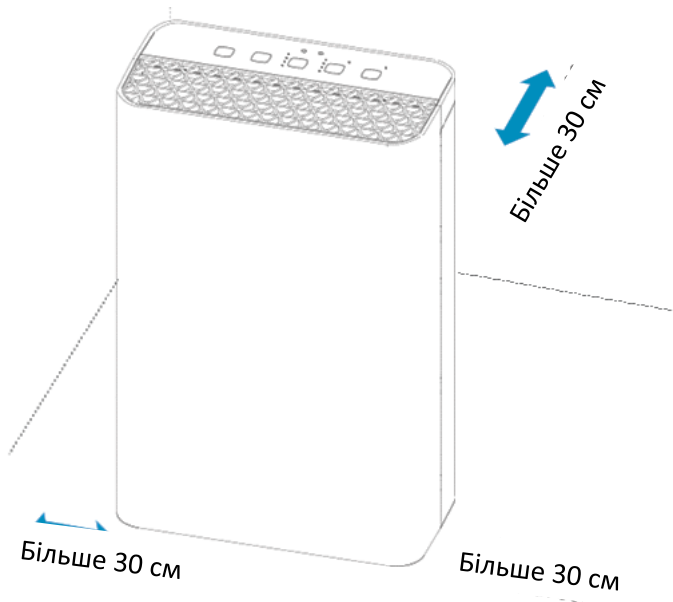

ТЕХНІЧНЕ ОБСЛУГОВУВАННЯ

Очищення/заміна компонентів фільтра

1. Очищайте компоненти фільтра, коли блимає індикатор очищення фільтра.
2. Очищайте фільтр за допомогою м'яких засобів або щітки.
3. Рекомендується міняти компоненти фільтра, коли вони зламані або при поганій фільтрації.
4. Встановіть компоненти фільтра Прочитайте розділ «Встановлення» для отримання більш докладної інформації.
5. Натисніть кнопку «ION» на 3 секунди, і таймер скинеться на початок.

Поради:

Не очищайте фільтр водою.

Рекомендується очищати фільтр невеликою м'якою щіткою або побутовими м'якими засобами.

При наявності сильного запаху сигарет, барбекю, тощо, фільтр може мати поганий запах протягом декількох тижнів або місяців. Очистіть і провітріть фільтр протягом 2-5 днів. Якщо запах зберігається, замініть фільтр.

ДІАГНОСТИКА НЕСПРАВНОСТЕЙ

Перед запитом на обслуговування перевірте прилад за такою процедурою:

Діагностика несправності	Можливі причини	Можливі рішення
Очищувач повітря не запускається.	Можливо, Ви забули підключити шнур живлення, або умови підключення були неприйнятними. Можливо, Ви забули натиснути вимикач живлення.	Підключіть живлення належним чином. Натисніть вимикач живлення.
Поганий ефект очищення жиру і запаху.	Можливо, компоненти фільтра знаходяться в протилежній позиції. Можливо, закінчився термін служби компонентів фільтра. Можливо, щось застрягло в повітрязабірнику.	Правильно встановіть компоненти фільтра. Замініть компоненти фільтра на нові. Видаліть сторонні предмети з повітрязабірного отвору.
Не вимикається лампочка очищення компонентів фільтра.	Можливо, Ви не натиснули кнопку «ION» на 3 секунди, після очищення компонентів фільтра.	Натисніть кнопку «ION» на 3 секунди, після очищення компонентів фільтра.
Запах і дим важко видалити.	Можливо, компоненти фільтра досі знаходяться в пакувальних мішках.	Зніміть пакувальні мішки з компонентів фільтра.

Подайте заявку на ремонт при виникненні наступних ситуацій:

1. Прилад не працює належним чином або не працює, і вищевказані рішення не допомагають.
2. Прилад не працює належним чином через воду або сторонні предмети, що потрапили всередину.

Технічні характеристики

Потужність	230 В змінного струму 50 Гц 50 Вт
Метод очищення	Іонізація + тріступеневий фільтр
Налаштування	4 швидкості
Таймер	1-8 годин
Макс. площа приміщення	20 м ²
Розмір	325 x 175 x 500 мм
Вага	6,6 кг

ОХОРОНА НАВКОЛИШНЬОГО СЕРЕДОВИЩА

При використанні цього пристрою в країнах ЄС необхідно дотримуватися наступних вимог:

УТИЛІЗАЦІЯ:

Не утилізуйте цей виріб з невідсортованими побутовими відходами. Збір таких відходів здійснюється окремо, оскільки вони потребують спеціальної обробки. Заборонено утилізувати прилад разом з побутовими відходами. Існує декілька можливих варіантів утилізації:

- Муніципалітетом встановлено спеціальні системи збору, за якими утилізація електронних приладів здійснюється, щонайменше, безкоштовно для користувача.
- При купівлі нового приладу, роздрібний магазин може безкоштовно прийняти старий прилад.
- Виробник може прийняти старий прилад на утилізацію, щонайменше, безкоштовно для користувача.
- Оскільки старі прилади містять цінні матеріали, вони можуть бути продані в якості металобрухту.

Нерегульоване скидання відходів у лісах та на природних ділянках загрожує Вашому здоров'ю. небезпечні речовини проникають у ґрунтові води та потрапляють до харчового ланцюг.



МИ ЗАЛИШАЄМО ЗА СОБОЮ ПРАВО ВНОСИТИ ЗМІНИ,
ЩО НЕ ВПЛИВАЮТЬ НА ФУНКЦІОНАЛЬНІСТЬ ПРИЛАДУ.



Очиститель воздуха

Руководство по эксплуатации

Благодарим за приобретение нашего очистителя воздуха.
Перед использованием очистителя воздуха внимательно прочитайте данное руководство по эксплуатации и сохраните его для дальнейшего использования.

ОПРЕДЕЛЕНИЕ ДЕТАЛЕЙ

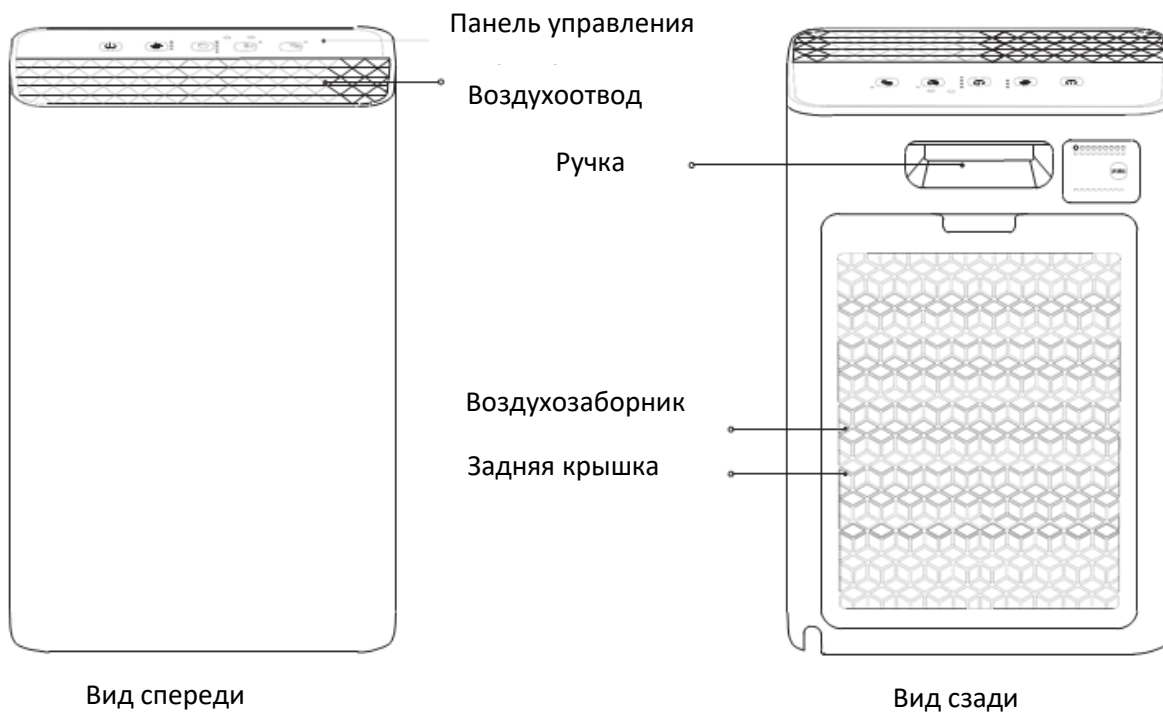

МЕРЫ ПРЕДОСТОРОЖНОСТИ

Обслуживание

- Ремонт должен осуществляться только квалифицированными специалистами.
- Необходимо выключать устройство и отсоединять его от сети питания перед обслуживанием, перемещением, очисткой блока и удалением фильтра.
- Не меняйте линии электропитания без соответствующего разрешения.
- Обязательно отключайте питание, если не используете прибор долгое время.

Эксплуатация

- Не прикасайтесь к прибору влажными руками.
- Не прилагайте силу при нажатии на панель управления сверху.
- Не ставьте предметы сверху на устройство.
- Не вставляйте посторонние предметы в воздухозаборник и воздухоотвод прибора.

Запрещенные действия:

- Никогда не размещайте очистители воздуха в помещении, где находятся легковоспламеняющиеся и горючие газы.
- Избегайте длительного воздействия прямых солнечных лучей на прибор.
- Не используйте прибор в местах повышенной влажности, а также помещениях с высокой вероятностью попадания воды, таких как ванные комнаты.
- Никогда не размещайте данный прибор на наклонных или неровных поверхностях.
- Не используйте данное устройство в помещениях с наличием масла и дыма, например, на кухне.
- Не использовать данное устройство на улице.
- Не изменяйте длину шнура питания и не используйте удлинительный шнур для подключения устройства к сети. Не подключайте другие электрические приборы в одну розетку с очистителем воздуха. Неправильная подача электроэнергии может привести к пожару или поражению электрическим током.

ПРЕДУПРЕЖДЕНИЕ

- ДАННЫЙ ПРИБОР НЕ ПРИГОДЕН ДЛЯ ИСПОЛЬЗОВАНИЯ С ТВЕРДОТЕЛЬНЫМИ ЭЛЕМЕНТАМИ РЕГУЛИРОВАНИЯ СКОРОСТИ.
- Чтобы уменьшить риск возгорания или поражения электрическим током, не используйте данный очиститель воздуха с какими-либо твердотельными элементами регулирования скорости.

ПРИМЕЧАНИЕ:

Все иллюстрации приведены в данном руководстве по эксплуатации исключительно с информативной целью. Ваш прибор может слегка отличаться от представленного в иллюстрации. Фактический вид прибора имеет преимущественную силу. Дизайн и характеристики могут быть изменены без предварительного уведомления с целью усовершенствования продукта. Для получения подробной информацией обратитесь к торговому агентству или производителю.

ПРЕДОСТЕРЕЖЕНИЯ

- Данный прибор могут использовать дети старше 8 лет, люди с ограниченными физическими, сенсорными или умственными способностями, а также люди, не имеющие достаточного опыта или знаний, если их действиями руководит специалист, или они прошли инструктаж по безопасному использованию прибора и осознают соответствующие риски. Дети не должны играть с прибором. Очистка и обслуживание прибора не должны производиться детьми без присмотра взрослых (действительно для стран ЕС).
- Данный прибор не предназначен для использования лицами (включая детей) с ограниченными физическими, сенсорными или умственными способностями, или с недостаточным опытом и знаниями, за исключением случаев эксплуатации под контролем специалиста или получения инструкций по вопросам использования прибора от лица, ответственного за их безопасность (действительно для всех стран, кроме ЕС).
- Дети должны находиться под наблюдением для гарантии того, что они не будут играть с прибором.
- В случае повреждения кабеля питания, он должен быть заменен производителем, сервисным агентом или лицами, имеющими аналогичную квалификацию, во избежание создания возможной опасности.
- Перед очисткой или другим обслуживанием прибор необходимо отключить от сети питания.
- В конструкцию прибора входит УФ-излучатель. Не смотрите на источник света (применимо для приборов с УФ-излучением).
- Не размещайте прибор в месте, которое подвержено воздействию горючих газов.
- Накопление горючего газа возле прибора может стать причиной пожара.
- Если прибор опрокинулся во время эксплуатации, немедленно выключите его и отключите от основного источника питания. Осмотрите устройство, чтобы убедиться в отсутствии повреждений. Если Вы подозреваете, что устройство повреждено, обратитесь к техническому специалисту или в службу поддержки клиентов за помощью.
- В грозу необходимо отключать питание во избежание повреждения прибора по причине попадания молнии.
- Данный продукт соответствует требованиям предельно допустимой концентрации озона 0.050 частей на миллион по объему (ppmv) в течение 24-часового периода. Директива Министерства здравоохранения Канады от 2010 г. рекомендует, чтобы предел максимального воздействия, обусловленный средним временным периодом в 8 часов, составлял 0,020 частей на миллион по объему (ppmv) или менее при испытаниях в герметичном, контролируемом помещении площадью ок. 30 м³.
- Не пропускайте шнур под ковровым покрытием. Не накрывайте шнур декоративными ковриками, настилами или аналогичными покрытиями. Не прокладывайте шнур под мебелью или бытовой техникой. Расположите шнур подальше от зоны движения, там, где о него нельзя будет споткнуться.
- Не используйте любой вентилятор с поврежденным шнуром питания или вилкой. Утилизируйте такой вентилятор или верните его в сервисный центр для проверки и/или ремонта.

УСТАНОВКА

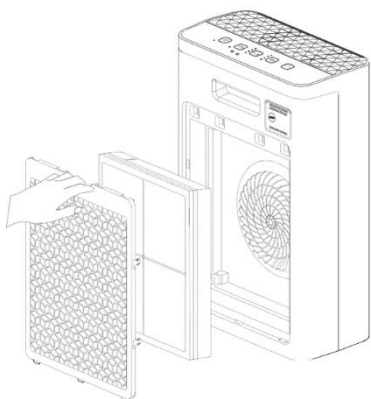

Снимите заднюю



Удалите компоненты фильтра



Удалите упаковочные мешки фильтра



Установите компоненты фильтра

ЭКСПЛУАТАЦИЯ

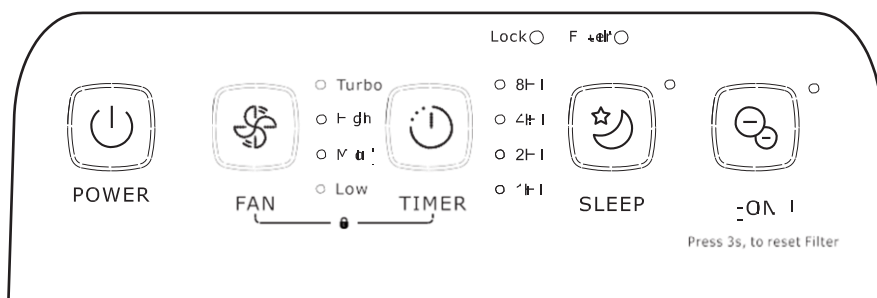

POWER

Кнопка ВКЛ/ВЫКЛ
Нажмите кнопку «POWER», чтобы включить/выключить устройство.



FAN

Кнопка очистки
Нажмите кнопку «FAN», чтобы выбрать варианты: сильный, высокий, средний и низкий.



TIMER

Кнопка «Таймер»
Нажмите кнопку «TIMER», время на таймере будет изменяться с «выключен» на 1 час, 2 часа, 4 часа, 8 часов и «выключен», соответственно.



SLEEP

Кнопка «Сон».
Нажмите кнопку «SLEEP» для включения/выключения функции ждущего режима. Во время режима ожидания, загорается лампочка «режим ожидания».



ION

Filter

Кнопка «Ионизация»
Нажмите кнопку «ION», чтобы включить/выключить функцию ионизации. При мигании лампочки «очистка фильтра» устройство напоминает Вам, что нужно очистить фильтры. После очистки, нажмите кнопку «ION» на 3 секунды, и таймер сбросится на начало.

Функция блокировки:



+



FAN

TIMER

Нажмите кнопки «FAN» и «TIMER» одновременно на одну секунду, а затем включите функцию блокировки. Загорится лампочка «LOCK». При нажатии других кнопок не будет никакой реакции. Повторное нажатие на кнопки отключает функцию блокировки.

ЭКСПЛУАТАЦИЯ

Правильно разместите прибор

В целях достижения лучшего эффекта очистки избегайте сопутствующего эффекта заслона металла, убедитесь, что прибор находится в 30 сантиметрах от стен, мебели и других преград, и, по крайней мере, в 50 сантиметрах от металлических/электрических приборов.

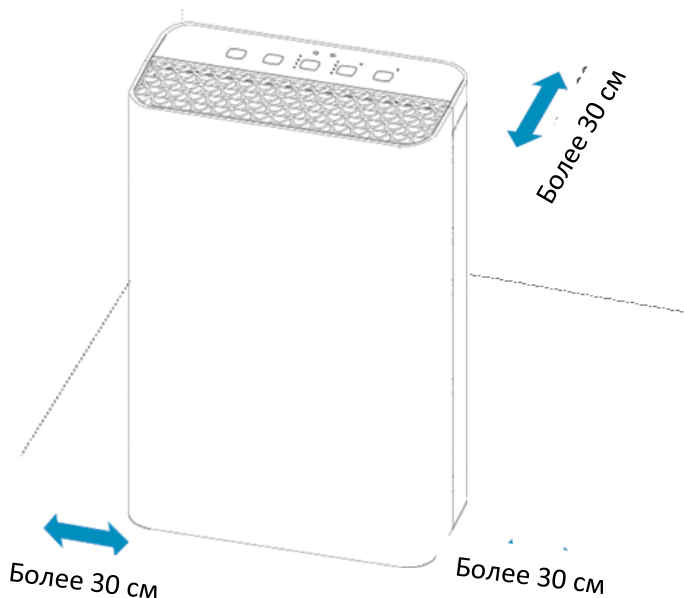

ТЕХНИЧЕСКОЕ ОБСЛУЖИВАНИЕ

Чистка/замена компонентов фильтра

1. Очищайте компоненты фильтра, когда мигает индикатор очистки фильтра.
2. Очищайте фильтр с помощью чистящих средств или щетки.
3. Рекомендуется менять компоненты фильтра, когда они сломаны или при плохой фильтрации.
4. Установите компоненты фильтра Прочтите раздел «Установка» для получения более подробной информации.
5. Нажмите кнопку «ION» на 3 секунды, и таймер сбросится на начало.

Советы:

Не очищайте фильтр водой.

Рекомендуется очищать фильтр небольшой мягкой щеткой или бытовыми чистящими средствами.

При наличии сильного запаха сигарет, барбекю и т.д., фильтр может дурно пахнуть в течение нескольких недель или месяцев. Очистите и проветрите фильтр в течение 2-5 дней. Если запах сохраняется, замените фильтр.

ДИАГНОСТИКА НЕИСПРАВНОСТЕЙ

Перед запросом на обслуживание проверьте прибор согласно следующей процедуре:

Диагностика неисправностей	Возможные причины	Возможные решения
Очиститель воздуха не запускается.	Возможно, Вы забыли подключить шнур питания, или условия подключения были неприемлемы. Возможно, Вы забыли нажать выключатель питания.	Подключите питание надлежащим образом. Нажмите выключатель питания.
Плохой эффект очистки жира и запаха.	Возможно, компоненты фильтра находятся в противоположной позиции. Возможно, закончился срок службы компонентов фильтра. Возможно, что-то застряло в воздухозаборнике.	Правильно установите компоненты фильтра. Замените компоненты фильтра на новые. Удалите посторонние предметы из воздухозаборного отверстия.
Не выключается лампочка очистки компонентов фильтра.	Возможно, Вы не нажали кнопку «ION» на 3 секунды, после очистки компонентов фильтра.	Нажмите кнопку «ION» на 3 секунды, после очистки компонентов фильтра.
Запах и дым трудно удалить.	Возможно, компоненты фильтра до сих пор находятся в упаковочных мешках.	Снимите упаковочные мешки с компонентов фильтра.

Подайте заявку на ремонт при возникновении следующих ситуаций:

1. Прибор работает неправильно или не работает, и вышеуказанные решения не помогают.
2. Прибор работает неправильно из-за попавшей внутрь воды или посторонних предметов.

Технические характеристики

Мощность	230 В переменного тока 50 Гц 50 Вт
Метод очистки	Ионизация + трехступенчатый фильтр
Настройки	4 скорости
Таймер	1-8 часов
Макс. площадь помещения	20 м ²
Размер	325 x 175 x 500 мм

ОХРАНА ОКРУЖАЮЩЕЙ СРЕДЫ

При использовании данного устройства в странах ЕС необходимо придерживаться следующих требований:

УТИЛИЗАЦИЯ:

Не выбрасывайте изделие вместе с неотсортированными бытовыми отходами. Утилизируйте данные отходы отдельно, так как им необходима специальная переработка. Запрещается утилизировать данный прибор с домашними бытовыми отходами. Для утилизации прибора существует несколько возможностей:

- a) Муниципалитетом установлены специальные системы сбора, согласно которым утилизация электронных приборов осуществляется, по меньшей мере, бесплатно для пользователя.
- b) При покупке нового прибора, розничный магазин может бесплатно принять старый прибор.
- c) Производитель может принять старый прибор на утилизацию, по меньшей мере, бесплатно для пользователя.
- d) Поскольку старые приборы содержат ценные материалы, они могут быть проданы в качестве металлолома.

Нерегулируемый сброс отходов в лесах и на природных участках угрожает Вашему здоровью. Опасные вещества проникают в грунтовые воды и попадают в пищевую цепь.



МЫ ОСТАВЛЯЕМ ЗА СОБОЙ ПРАВО ВНОСИТЬ ИЗМЕНЕНИЯ,
КОТОРЫЕ НЕ УХУДАШАЮТ ФУНКЦИОНАЛЬНОСТЬ УСТРОЙСТВА.

Purificator de aer

Manual de instrucțiuni

Vă mulțumim foarte mult pentru achiziționarea purificatorului nostru de aer. Înainte de a utiliza aparatul de purificare a aerului, citiți cu atenție acest manual de utilizare și păstrați-l pentru recomandări ulterioare.

IDENTIFICAREA PĂRȚILOR

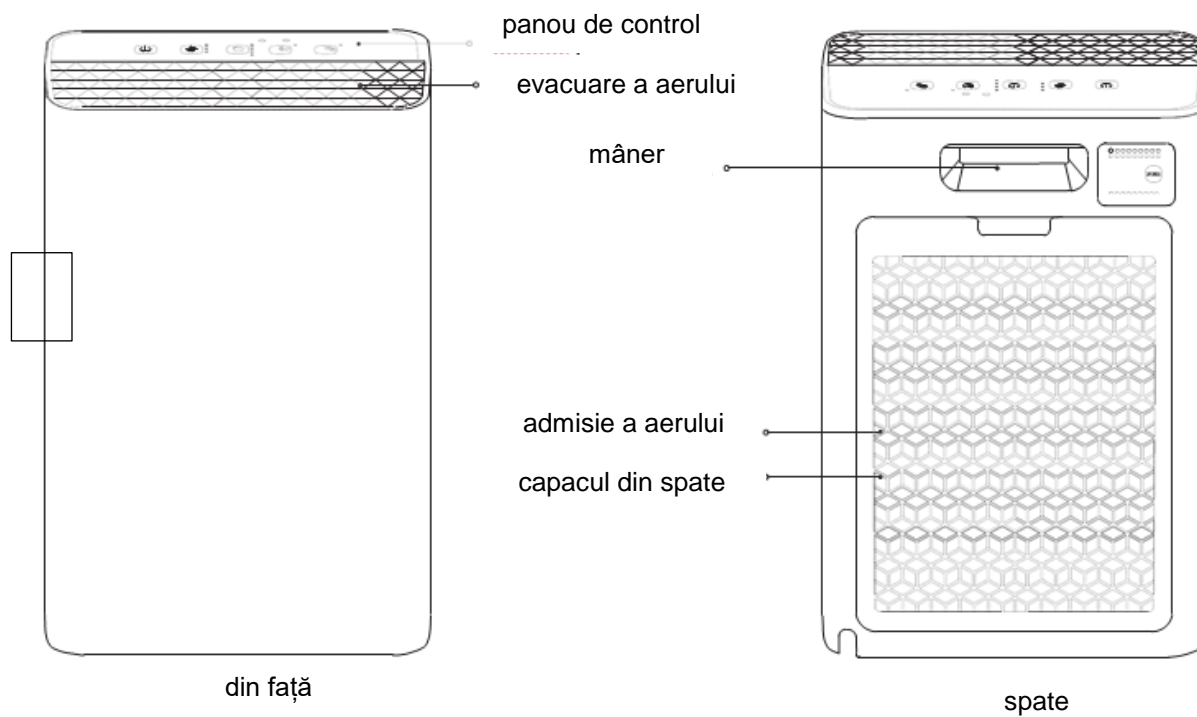

MĂSURI DE SIGURANȚĂ

Întreținere

- Trebuie să fie reparată de profesioniști.
- Asigurați-vă că opriți aparatul și deconectați alimentarea înainte de a efectua operațiile de întreținere, mutare, curățare și scoaterea filtrului.
- Nu schimbați liniile electrice fără autorizație.
- Nu uitați să deconectați alimentarea atunci când nu utilizați unitatea o perioadă mai lungă de timp.

Operare

- Nu lucrați cu mâinile ude.
- Nu apăsați panoul de control greu al capacului.
- Nu încărcați lucrurile pe partea superioară a unității.
- Nu introduceți obiecte în orificiul de intrare și evacuare a aerului.

Niciodată nu faceți asta

- Nu introduceți niciodată purificatoare de aer în locul unde există gaze inflamabile și combustibile.
- Evitați expunerea directă la soare pe termen lung.
- Nu utilizați într-un loc care este umed și unde este ușor de contactat apa, cum ar fi băile.
- Nu așezați niciodată această mașină pe suprafețe înclinate sau neuniforme.
- Nu utilizați această mașină în medii cu ulei și fum, cum ar fi bucătării.
- Nu utilizați această mașină în aer liber.

Nu modelați lungimea cablului de alimentare și nu folosiți un cablu prelungitor pentru alimentarea aparatului. Nu împărțiți o singură priză cu alte aparate electrice.

Alimentarea necorespunzătoare poate provoca incendii sau șocuri electrice.

ATENȚIE

- NU SE POATE UTILIZA CU CONTROALE SOLID STATE SPEED.
- Pentru a reduce riscul de incendiu sau șoc electric, nu utilizați acest ventilator cu niciun dispozitiv de control al vitezei la turație.

NOTĂ:

Toate ilustrațiile din manual sunt doar pentru scopuri explicative. Aparatul dumneavoastră poate fi ușor diferit. Forma reală va prevala. Designul și specificațiile pot fi modificate fără notificare prealabilă pentru îmbunătățirea produsului. Consultați agenția de vânzări sau producătorul pentru detalii.

ATENȚIONĂRI

- Acest aparat poate fi utilizat de copiii cu vârsta de la 8 ani și mai mult și de persoane cu capacități fizice, senzoriale sau mentale reduse sau cu lipsa de experiență și de cunoștințe, dacă au fost supravegheate sau dacă au primit instrucțiuni privind utilizarea aparatului într-un mod sigur și pentru a înțelege pericolele implicate. Copiii nu se vor juca cu aparatul. Curățarea și întreținerea de către utilizator nu trebuie efectuate de copii fără supraveghere. (Se aplică țărilor europene)
- Acest aparat nu este destinat utilizării de către persoane (inclusiv copii) cu capacități fizice, senzoriale sau mentale reduse sau lipsă de experiență și cunoștințe, cu excepția cazului în care au fost supravegheați sau instruiți cu privire la utilizarea aparatului de către o persoană responsabilă de siguranța acestora. (Se aplică și altor țări, cu excepția țărilor europene)
- Copiii trebuie supravegheați pentru a se asigura că nu se joacă cu aparatul.
- Dacă cablul de alimentare este deteriorat, acesta trebuie înlocuit de producător, de agentul de service sau de persoane calificate în mod similar, pentru a evita pericolul.
- Înainte de curățare sau altă întreținere, aparatul trebuie deconectat de la rețeaua de alimentare.
- Acest aparat conține un emițător UV. Nu priviți la sursa de lumină. (Se poate aplica pentru aparat cu lumină UV)
- Nu instalați aparatul într-un loc care poate fi expus la gaze combustibile.
- Dacă gazul combustibil se acumulează în jurul unității, poate provoca incendiu.
- Dacă aparatul este răsturnat în timpul utilizării, opriți aparatul și deconectați-l de la sursa principală de alimentare imediat. Verificați vizual unitatea pentru a vă asigura că nu există deteriorări. Dacă bănuieți că unitatea a fost deteriorată, contactați un tehnician sau un service pentru clienți pentru asistență.
- În cazul unei furtuni, puterea trebuie să fie întreruptă pentru a evita deteriorarea mașinii din cauza fulgerului.
- Acest produs respectă concentrația maximă permisă de ozon de 0,050 părți per milion în volum (ppmv) într-o perioadă de 24 de ore. Health Canada Guideline 2010 recomandă ca limita maximă de expunere, bazată pe un timp de mediere de 8 ore, să fie de 0,020 ppmv sau mai mică atunci când este testată într-o cameră cu un control închis, de aproximativ 30 m³.
- Nu rulați cablul de alimentare sub covor. Nu acoperiți cablul cu covoare, rulouri sau alte acoperiri similare. Nu trageți cablul sub mobilier sau aparate. Așezați cablul în afara zonei de circulație și unde nu va fi pericol de împiedicare.
- Nu utilizați nici un ventilator cu un cablu sau o fișă deteriorată. Aruncați ventilatorul sau reveniți la o unitate autorizată de service pentru examinare și / sau reparații.

INSTALARE

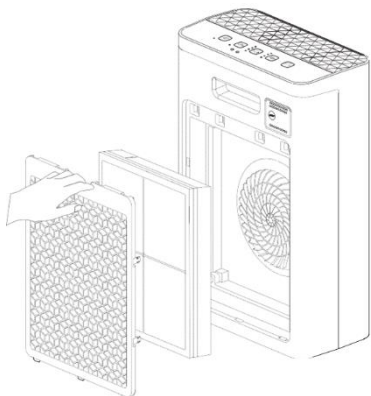

Scoateți capacul din spate



Scoateți componentele filtrului



Scoateți pungile de ambalaj ale filtrului



Instalați componentele filtrului

OPERARE

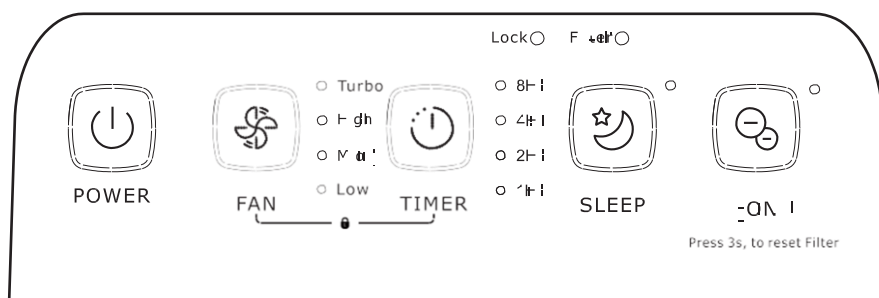

POWER

Butonul ON / OFF

Apăsați butonul „POWER” pentru a porni / opri unitatea.



FAN

Butonul de purificare
Apasati butonul „FAN” pentru a alege opțiunile puternic, ridicat, mediu și joasă.



TIMER

Buton temporizator

Apasati butonul „Timer”, timerul se setează pentru 1 oră, 2 ore, 4 ore, 8 ore și, respectiv oprit.



SLEEP

Butonul „SLEEP”

Apăsați butonul Sleep pentru a activa / dezactiva funcția de dormit.

Pentru modul de dormit, lumina modului de dormit se aprinde.



ION

Filter

Butonul Ion

Apăsați butonul „ION” pentru a activa / dezactiva funcția de anioni.

Când lumina filtrului de curățare sclipeste, vă aduce aminte că trebuie să curățați filtrele. După curățare, apăsați butonul „ION” timp de 3 secunde, cronometrul se reinițializează de la început.

Funcția de blocare:
LOCK



+



FAN

TIMER

Apăsați „FAN” și butoanele „Timer” în același timp pentru o secundă, apoi activați funcția de blocare. Butonul „LOCK” se aprinde. Nu va fi nici o reacție la apăsarea altor taste. Apăsați din nou butoanele, dezactivați funcția de blocare.

OPERATION

Așezați corect pentru a obține un efect de purificare mai bun și pentru a evita afectarea comunicării prin efectul de protecție a metalului, asigurați-vă că țineți mașina la 30 de centimetri distanță de pereți, mobilier și așa mai departe și la cel puțin 50 de centimetri distanță de metale / aparate electrice.

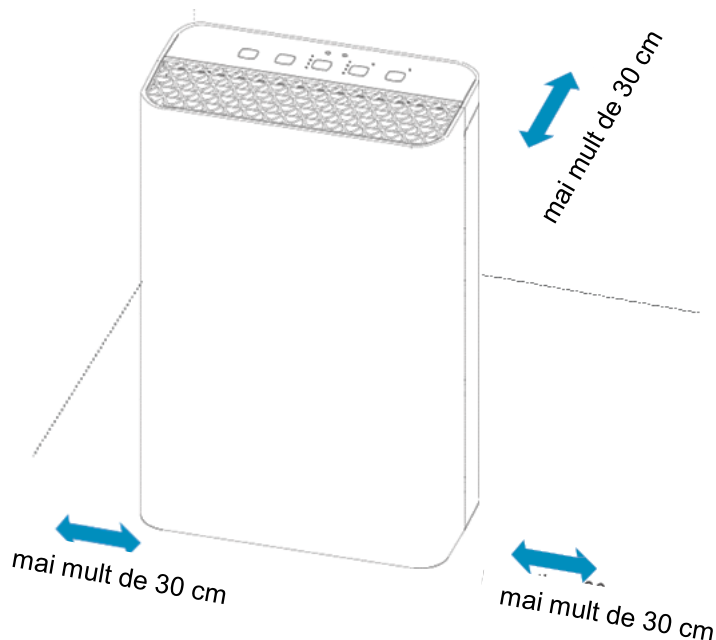

ÎNȚREȚINERE

Curățarea / înlocuirea componentei filtrului

1. Curățați componentele filtrului când curățați filtrul luminează intermitent.
2. Curățați filtrul cu detergenți sau perii.
3. Recomandați să înlocuiți componentele filtrului atunci când componentele filtrului sunt rupte sau efectul de filtrare este slab.
4. Instalați componentele filtrului. Citiți secțiunea "instalare" pentru detalii.
5. Apăsăți butonul "ION" timp de 3 secunde, cronometrul se resetează de la început.

Sfaturi:

Nu curățați filtrul cu apă.

Recomandați să curățați filtrul cu perii moi mici sau detergenți de uz casnic.

După utilizarea într-un miros puternic de țigări, grătar etc., în câteva săptămâni sau luni, filtrul poate produce un miros. Curățați filtrul și filtrul de aer timp de 2-5 zile. Dacă încă nu puteți scăpa de miros, înlocuiți filtrul.

DIAGNOZA DEFECTELOR

Verificați aparatul în conformitate cu formularul de mai jos înainte de a cere întreținerea:

Diagnosticarea defectelor	Posibile Motive	Posibile Soluții
Purificatorul de aer nu funcționează.	Poate uitați să conectați firele de alimentare sau conexiunea nu este în stare bună. Poate uitați să apăsați pe întrerupătorul de alimentare.	Vă rugăm să conectați alimentarea la rețea. Apăsați tasta de pornire.
Efectele slabe ale îndepărtării uleiului și mirosului.	Poate că componentele filtrului sunt în poziție opusă. Poate că durata de viață a componentelor filtrului s-a încheiat. Poate că orificiul de admisie al aerului este blocat de ceva.	Vă rugăm să instalați corect componentele filtrului. Înlocuiți componentele noi ale filtrului. Scoateți lucrurile din orificiul de admisie a aerului.
Lampa de curățare a componentelor filtrului nu se oprește.	Poate nu apăsați butonul "ION" timp de 3 secunde după curățarea componentelor filtrului.	Apăsați butonul "ION" timp de 3 secunde după curățarea componentelor filtrului.
Mirosul și fumul sunt greu de îndepărtat.	Poate că componentele filtrului sunt încă în saci de ambalare.	Îndepărtați pungile de ambalaj ale componentelor filtrului.

Vă rugăm să solicitați reparații dacă apar următoarele situații:

1. Operare anormală sau nu operează deloc și soluțiile de mai sus sunt inutile.
2. Funcționează anormal din cauza faptului că lucruri sau apă intră în interior.

Date Tehnice

Putere	230 VAC 50 Hz 50 W
Metodă de purificare	Ionizare + Filtru cu 3 nivele
Setări	4 viteze
Cronometru	1-8 ore
Dimensiunea maximă a camerei	20 m ²
Mărime	325 x 175 x 500 mm
Greutate	6,6 kg

PROTECȚIA MEDIULUI

Atunci când utilizați acest dispozitiv în țările europene, trebuie respectate următoarele informații:

ELIMINAREA:

Nu aruncați acest produs ca deșeurile municipale nesortate. Colectarea separată a acestor deșeurile pentru tratamentul special este necesară. Este interzisă eliminarea acestui aparat în deșeurile menajere. Pentru eliminare, există mai multe posibilități:

- Municipalitatea a stabilit sisteme de colectare în care deșeurile electronice pot fi eliminate/aruncate gratuit de către utilizatori.
- Atunci când cumpără un produs nou, distribuitorul va lua înapoi produsul vechi cel puțin gratuit.
- Producătorul va returna vechiul aparat pentru a fi eliminat cel puțin gratuit de către utilizator.
- Dacă produsele vechi conțin resurse valoroase, ele pot fi vândute dealerilor de fier vechi.

Depozitarea sălbatică a deșeurilor în păduri și peisaje vă pune în pericol sănătatea atunci când substanțele periculoase se scurg în apele subterane și se găsesc în lanțul alimentar.



NE REZERVĂM DREPTUL DE A FACE SCHIMBĂRI
CARE NU INTRĂ ÎN CONFLICT CU FUNCȚIONALITATEA DISPOZITIVULUI.

Уред за пречистване на въздух

Инструкции за употреба

Благодарим ви, че закупихте нашия уред за пречистване на въздух.
Преди да използвате вашия уред, моля, прочетете внимателно това ръководство
на потребителя и го запазете за бъдещи справки.

ОПИСАНИЕ НА ЧАСТИТЕ

Control panel - Контролен панел

Air outlet - Отвор за изходящ въздух

Handle - Дръжка

Air inlet - Отвор за входящ въздух

Back cover - Заден капак

Front – Изглед отпред

Rear – Изглед отзад

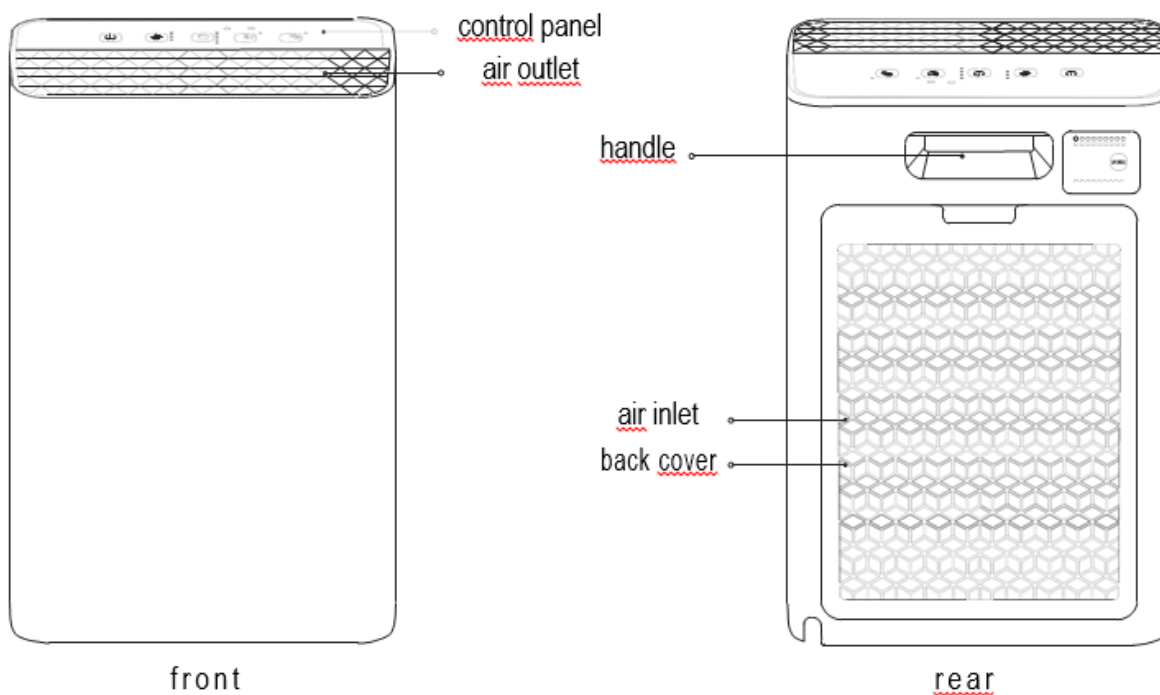

МЕРКИ ЗА БЕЗОПАСНОСТ

Поддръжка

- Ремонтът на уреда трябва да се извършва от специалисти.
- Преди сервизно обслужване, преместване, почистване на уреда и сваляне на филтъра се уверете, че сте го изключили от бутона и от захранването.
- Не сменяйте захранващи кабели без разрешение.
- Когато няма да използвате уреда за дълъг период от време, се уверете, че сте го изключили от захранването.

Работа

- Не работете с уреда с влажни ръце.
- Не натискайте силно контролния панел отгоре.
- Не поставяйте предмети върху уреда.
- Не пъхайте предмети в отворите за входящ и изходящ въздух.

Никога не правете това!

- Не поставяйте уреда за пречистване на въздух в близост до запалими и възпламеними газове.
- Избягвайте дълго излагане на уреда на пряка слънчева светлина.
- Не използвайте уреда на влажни места или места, където лесно може да попадне в досег с вода, като например бани.
- Не поставяйте уреда върху наклонени или неравни повърхности.
- Не използвайте уреда в среди с наличие на мазнина и пушек, като кухни.
- Не използвайте уреда на открито.
- Не модифицирайте дължината на захранващия кабел и не използвайте удължител за захранване на уреда. Не използвайте единичен контакт, за да включвате уреда за пречистване на въздух с други електрически уреди. Неправилното електрозахранване може да причини пожар или токов удар.

ПРЕДУПРЕЖДЕНИЕ

- **УРЕДЪТ НЕ Е ПОДХОДЯЩ ЗА ИЗПОЛЗВАНЕ С ВЪНШНО УСТРОЙСТВО ЗА КОНТРОЛ.**
- - За да намалите опасността от пожар или токов удар, не използвайте този уред с такова устройство.

ЗАБЕЛЕЖКА:

Всички илюстрации в това ръководство са само с обяснителна цел. Вашият уред може да се различава малко. Водеща е действителната форма на вашия уред. Дизайнът и спецификациите подлежат на промяна без предварително известие с цел подобряване на продукта. Консултирайте се с търговеца или производителя за повече подробности.

ВНИМАНИЕ!

- Този уред може да бъде използван от деца, навършили 8-годишна възраст, или по-големи, както и от лица с намалени физически, сетивни или умствени способности или с недостатъчно опит и познания, ако са под наблюдение или са инструктирани за безопасна употреба и са наясно с евентуалните опасности при неговата употреба. Не позволявайте на деца да си играят с уреда. Почистването и поддръжката не трябва да се извършват от деца без наблюдение от възрастен. (приложимо за европейските държави)
- Този уред не е предназначен за употреба от лица (включително деца) с намалени физически, сетивни или умствени способности или от лица без опит и познания, освен ако не са наблюдавани или инструктирани относно употребата на уреда от лице, отговорно за тяхната безопасност. (приложимо и за други държави освен европейските)
- Децата трябва да бъдат наглеждани, за да се уверите, че не си играят с уреда.
- Ако захранващият кабел е повреден, той трябва да бъде сменен от производителя, негов оторизиран сервиз или квалифициран техник, за да се избегне всякаква опасност.
- Преди почистване или друга поддръжка уредът трябва да бъде изключен от електрическата мрежа.
- Този уред съдържа UV излъчвател. Не се взирайте в източника на светлина. (отнася се за уред с UV светлина)
- Не монтирайте уреда на място, което може да е изложено на възпламеними газове.
- Ако около уреда се акумулира запалим газ, това може да предизвика пожар.
- Ако уредът бъде съборен, докато работи, го изключете незабавно от бутона и от електрическата мрежа. Огледайте визуално уреда, за да се уверите, че не е повреден. Ако подозирате, че уредът е повреден, се свържете с техник или с отдел за обслужване на клиенти за съдействие.
- В случай на гръмотевична буря, трябва да изключите уреда от захранването, за да не го повредите поради светкавиците.
- Този продукт е в съответствие с максимално допустимата концентрация на озон от 0,050 части на милион обем (ppmv) за 24-часов период. В свой документ от 2010 г. (Health Canada Guideline 2010) канадското министерство на здравеопазването препоръчва максимално допустима експозиция, въз основа на средна продължителност от 8 часа, от 0,020 ppmv или по-малко при тестове в запечатана, контролирана стая с приблизителен обем 30 м³.
- Не пъхайте кабела на уреда под килим. Не покривайте кабела с килими/черги, пътеки или подобни покривала. Не оставяйте кабела да минава под мебели или уреди. Монтирайте кабела далеч от зони на трафик и далеч от места, където можете да се спънете в него.
- Не използвайте уреда, ако кабелът или щепселът му е повреден. Не използвайте уреда или го дайте в оторизиран сервиз за преглед и/или ремонт.

МОНТАЖ

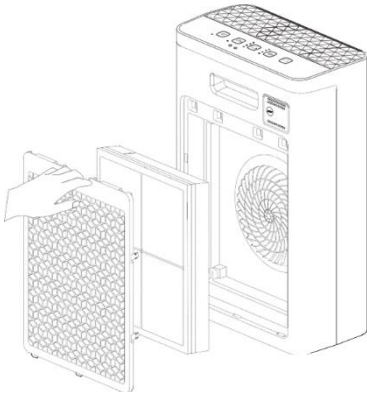

Свалете задния капак



Свалете компонентите на филтъра



Свалете опаковъчните пликосе на филтъра



Монтирайте компонентите на филтъра

РАБОТА НА УРЕДА

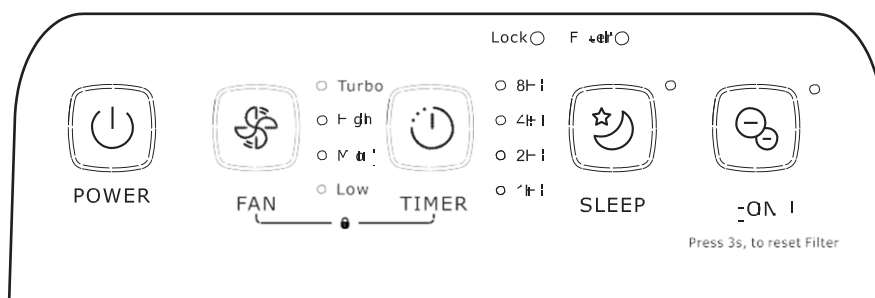

POWER

Бутон ON/OFF (Вкл./Изкл.)
Натиснете бутона POWER (Захранване), за да включите/изключите уреда.



FAN

Бутон Пречистване
Натиснете бутона FAN, за да изберете опциите за скорост на вентилатора - силна, висока, средна и ниска.



TIMER

Бутон за таймер
Натиснете бутона TIMER и времето за изключване на таймера се задава съответно на 1 час, 2 часа, 4 часа, 8 часа и изключване.



SLEEP

Бутон Sleep (Сън)
Натиснете бутона SLEEP, за да включите/изключите функцията „Сън“. За режим „Сън“, светлинният индикатор на режим „Сън“ светва.



ION

Filter

Бутон ION (Йонизатор)
Натиснете бутона ION, за да включите/изключите функцията за йонизация. Ако светлинният индикатор за почистване на филтъра мига, той ви напомня, че трябва да почистите филтрите. След почистване натиснете бутона ION за 3 секунди и таймерът се връща в първоначалната настройка.

Функция Заклучване:
LOCK

Натиснете едновременно бутоните FAN и TIMER за една секунда и след това включете функцията за заключване. Светлинният индикатор LOCK светва. При натискане другите бутони няма да реагират. Натиснете отново бутоните, за да изключите функцията за заключване.

РАБОТА НА УРЕДА

Поставете уреда правилно.

За да постигнете по-добър ефект на пречистване на въздуха и за да избегнете възпрепятстване на комуникацията поради ефекта на метала, се уверете, че сте оставили 30 см отстояние между уреда и стени, мебели и други околни предмети и минимално отстояние от 50 см от метали/електрически уреди.

More than 30 cm - над 30 см

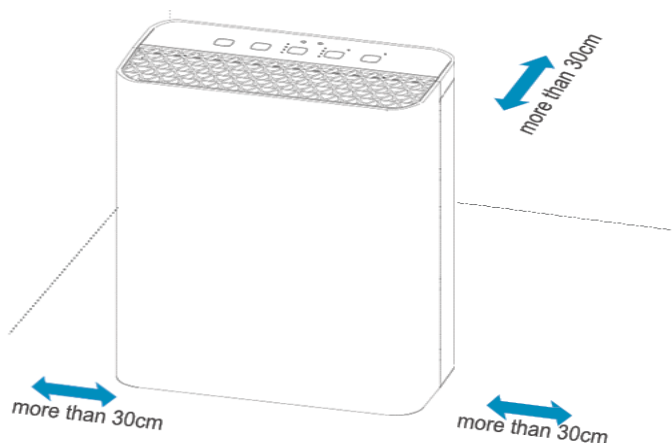

ПОДДРЪЖКА

Почистване/Смяна на компонентите на филтъра

1. Почиствайте компонентите на филтъра, когато светлинният индикатор за почистване на филтъра мига.
2. Почиствайте филтъра с почистващи препарати или четки.
3. Препоръчваме ви да смените компонентите на филтъра, ако са счупени или ефектът на филтриране е слаб.
4. Монтирайте компонентите на филтъра. Прочетете раздел „Монтаж“ за подробна информация.
5. Натиснете бутона ION за 3 секунди и таймерът се нулира.

Съвети:

Не почиствайте филтъра с вода.

Препоръчваме ви да почиствате филтъра с малки, меки четки или домакински почистващи препарати.

Ако уредът се използва в среда със силна миризма на цигари, барбекю и др. в продължение на няколко седмици или месеци, филтърът може да започне да излъчва миризма. Почистете филтъра и въздушните отвори за 2-5 дни. Ако все още не можете да се отървете от миризмата, сменете филтъра.

ДИАГНОСТИКА НА ПРОБЛЕМИ

Моля, проверете уреда и се опитайте да отстраните проблемите съгласно таблицата по-долу, преди да го дадете за ремонт в сервиз:

Диагностика на проблеми	Възможни причини	Възможни решения
Уредът за пречистване на въздух не работи.	Може да сте забравили да свържете хранващите кабели или свързването не е добро. Може да сте забравили да натиснете бутона за включване на уреда.	Свържете добре кабелите. Натиснете бутона за включване на уреда.
Уредът не отстранява добре мазнини и миризми.	Може да сте монтирали погрешно компонентите на филтъра. Експлоатационният срок на компонентите на филтъра може да е изтекъл. Отворът за входящ въздух може да е запушен от нещо.	Монтирайте правилно компонентите на филтъра. Сменете компонентите на филтъра. Отстранете предмети, възпрепятстващи отвора за входящ въздух.
Светлинният индикатор за почистване на компонентите на филтъра не се изключва.	Може би не сте натиснали бутона ION за 3 секунди след почистване на компонентите на филтъра.	Натиснете бутона ION за 3 секунди след почистване на компонентите на филтъра.
Миризми и дим се отстраняват трудно.	Може би компонентите на филтъра все още са в опаковъчните пликосе.	Извадете компонентите на филтъра от опаковъчните пликосе.

Свържете се с оторизиран сервиз или квалифициран техник за ремонт на уреда, ако възникне някоя от следните ситуации:

1. Уредът не работи правилно или не работи въобще и горните мерки за отстраняване на проблема не дават резултат.
2. Уредът не работи правилно поради навлизането на предмети или вода вътре в него.

ЗАЩИТА НА ОКОЛНАТА СРЕДА

Когато използвате този уред в европейски държави, трябва да следвате следната информация:

ИЗХВЪРЛЯНЕ НА ИЗЛЕЗЛИЯ ОТ УПОТРЕБА УРЕД:

Не изхвърляйте този продукт в общия контейнер за битови отпадъци. Такива отпадъци трябва да се събират разделно, тъй като се нуждаят от специална обработка. Забранено е изхвърлянето на този уред в контейнерите за битови отпадъци. Има няколко възможности за изхвърляне на излезлия от употреба уред:

- a) Общината е създавала специални пунктове за събиране на отпадъци, където излезли от употреба уреди могат да бъдат предадени от потребителя безплатно.
- b) При закупуване на нов продукт търговецът ще приеме обратно стария продукт безплатно.
- c) Производителят ще приеме обратно излезлия от употреба уред безплатно за потребителя.
- d) Тъй като излезлите от употреба уреди съдържат ценни материали, те могат да бъдат продадени на търговци на скрап.

Безразборното изхвърлянето на отпадъци сред природата застрашава вашето здраве, тъй като опасни вещества изтичат в подпочвените води и така попадат в хранителната верига.



Ръководството за потребителя можете да намерите и на уебсайта ни <http://www.gorenje.com>.