



# Холодильник

Посібник користувача  
(тільки для морозильної камери)

RZ32\*

SEUC

Прилад для встановлення на підлозі

**SAMSUNG**



# Зміст

<b>Інформація з техніки безпеки</b>	<b>3</b>
Важливі символи щодо безпеки та застереження:	6
Знаки строгого попередження щодо транспортування і розміщення	7
Критично важливі попередження щодо встановлення	7
Застереження щодо встановлення	11
Критично важливі попередження щодо експлуатації	12
Попередження щодо експлуатації	17
Застереження щодо використання	17
Застереження щодо чищення	20
Критично важливі попередження щодо утилізації	21
Додаткові вказівки щодо належного користування	22
Поради щодо заощадження енергії	23
Цей пристрій призначений для використання в побутових і аналогічних умовах, наприклад:	24
Інструкції щодо відходів електричного та електронного обладнання	25
<b>Встановлення</b>	<b>26</b>
Загальний огляд холодильника	26
Покрокове встановлення	27
<b>Експлуатація</b>	<b>33</b>
Головна панель	33
SmartThings (лише в сумісних моделях)	37
Особливості	39
<b>Обслуговування</b>	<b>44</b>
Перевстановлення дверцят (лише у відповідних моделях)	44
Використання та догляд	60
Чищення	63
Заміна деталей	63
<b>Усунення несправностей</b>	<b>64</b>
Загальні вказівки	64
Холодильник видає незвичні звуки?	66
SmartThings (лише в сумісних моделях)	68
<b>Open Source Announcement</b>	<b>69</b>
<b>Мікрофіша</b>	<b>70</b>



## Інформація з техніки безпеки

---

- Перед використанням нового холодильника Samsung уважно ознайомтеся з цим посібником, щоб навчитися ефективно і безпечно користуватися функціями цього пристрою.
- Цей виріб не призначено для використання особами (зокрема дітьми) з обмеженими фізичними, сенсорними чи розумовими можливостями або особами, які не мають достатнього досвіду чи знань, якщо вони перебувають без нагляду відповідальної за їхню безпеку особи, або не навчені безпечно користуватися виробом.
- Цей виріб може використовуватися дітьми віком від 8 років та особами з обмеженими фізичними, сенсорними чи розумовими можливостями, а також людьми, яким бракує відповідних знань і досвіду, якщо це відбувається під наглядом або з ними було проведено інструктаж щодо безпечного використання виробу, і вони розуміють можливу небезпеку. Діти не повинні гратися виробом. Чистити та обслуговувати виріб діти можуть лише під наглядом дорослих. Дітям у віці 3–8 років дозволяється користуватися холодильником, щоб класти та брати з нього продукти.
- Попередження та важливі інструкції з техніки безпеки в цьому посібнику не охоплюють усіх можливих умов і ситуацій. Користувач повинен керуватися здоровим глуздом і бути уважним та обережним під час установлення, проведення обслуговування та експлуатації виробу.
- Оскільки ці інструкції з експлуатації стосуються різних моделей, характеристики вашого холодильника можуть дещо відрізнятись від описаних у цьому посібнику; і не всі символи попередження можуть бути застосовними. Якщо у вас є запитання або сумніви, зверніться в найближчий центр обслуговування чи отримайте довідку та необхідну інформацію на веб-сайті [www.samsung.com](http://www.samsung.com).



## Інформація з техніки безпеки

---

- Якщо із системи охолодження витікає газ, утворення критичної маси займистої газоповітряної суміші залежить від площі приміщення, в якому розташований виріб, і обсягу використовуваного холодоагенту.
- За наявності будь-яких ознак пошкодження виробу ніколи не вмикайте його. За виникнення будь-яких сумнівів зв'яжіться з місцевим торговим представником. Для кожних 8 г холодоагенту R-600a, який використовується у пристрої, потрібно 1 м<sup>3</sup> простору. Обсяг холодоагенту, що використовується у виробі, вказано на таблиці з ідентифікаційними даними всередині холодильника.
- У разі витоку з трубок холодоагент може спалахнути або стати причиною травмування очей користувача. У випадку витоку холодоагенту з трубок слідкуйте, щоб поблизу не було відкритого вогню, приберіть усі легкозаймисті матеріали подалі від виробу і негайно провітрить приміщення.
  - Недотримання цієї вимоги може призвести до вибуху чи пожежі.
- Обслуговування цього пристрою пов'язано з небезпекою, тому його повинен виконувати тільки уповноважений фахівець.
- Не зберігайте у пристрої вибухонебезпечні предмети, як-от аерозольні балончики із займистими речовинами.
- Щоб уникнути забруднення продуктів, дотримуйтеся наведених далі інструкцій.
  - Якщо дверцята будуть відкриті протягом тривалого часу, це може спричинити значне підвищення температури у відділеннях пристрою.
  - Регулярно очищуйте доступні елементи системи відведення води та поверхні, з якими можуть контактувати продукти харчування.



- Очищуйте резервуари для води, якщо вони не використовувалися протягом 48 годин, і промивайте систему подачі води, підключену до водопроводу, якщо протягом 5 днів у неї не подавалася вода.
- Зберігайте сире м'ясо та рибу у відповідних ємностях, щоб вони не контактували з іншими продуктами та не забруднили їх.
- Відділення для заморожених продуктів класу "дві зірки" підходять для зберігання попередньо замороженої їжі, зберігання або приготування морозива та виготовлення кубиків льоду.
- Відділення класу "одна зірка", "дві зірки" та "три зірки" не підходять для заморожування свіжих продуктів.
- Якщо холодильник тривалий час буде залишатися порожнім, його необхідно вимкнути, розморозити, промити, висушити і залишити дверцята відкритими, щоб запобігти появі плісняви всередині.



**Попередження: ризик займання / займисті матеріали**

# Інформація з техніки безпеки

---

## Важливі символи щодо безпеки та застереження:

---

Дотримуйтесь усіх інструкцій із техніки безпеки, викладених у цьому посібнику. У цьому посібнику використовуються описані нижче попереджувальні символи.

### ПОПЕРЕДЖЕННЯ

Ризиковані дії чи недотримання правил безпеки можуть призвести до пошкодження майна, серйозної травми та (або) смерті користувача.

### УВАГА

Ризиковані дії чи недотримання правил безпеки можуть призвести до пошкодження майна та (або) серйозної травми користувача.

### ПРИМІТКА

Корисна інформація, яка допомагає користувачеві зрозуміти, як у повній мірі користуватися холодильником.

Символи попередження наведено з метою уникнення травмування користувача чи інших осіб.

Просимо уважно їх дотримуватись.

Прочитавши цей розділ, збережіть посібник у надійному місці для довідки в майбутньому.



---

## Знаки строгого попередження щодо транспортування і розміщення

---

### ПОПЕРЕДЖЕННЯ

- Під час транспортування та встановлення пристрою будьте уважні, щоб не пошкодити елементи системи охолодження.
  - У разі витoku з трубок холодоагент може спалахнути або стати причиною травмування очей користувача. Якщо виявлено витік, приберіть будь-які джерела відкритого вогню або потенційні джерела загоряння та протягом кількох хвилин провітріть приміщення, де розташовано виріб.
  - Цей прилад містить невелику кількість холодоагенту ізобутану (R-600a) – природного газу, майже не шкідливого для довкілля, але легкозаймистого. Під час транспортування та встановлення пристрою будьте уважні, щоб не пошкодити елементи системи охолодження.

## Критично важливі попередження щодо встановлення

---

### ПОПЕРЕДЖЕННЯ

- Не встановлюйте холодильник у вологому приміщенні або місці, де на холодильник може потрапити вода.
  - Пошкодження ізоляційного матеріалу електричних частин може призвести до ураження електричним струмом або пожежі.
- Не ставте цей холодильник під прямим сонячним промінням та так, щоб на нього поширювалось тепло від кухонної плити, обігрівачів або інших пристроїв.





## Інформація з техніки безпеки

---

- Не підключайте кілька пристроїв до одного джерела живлення. Холодильник завжди має бути під'єднано до окремої розетки з відповідною номінальною напругою.
  - Це забезпечить максимальну ефективність роботи пристрою, а також можливість уникнути перенавантаження електромережі будинку та небезпеки пожежі внаслідок перегрівання дротів.
- Якщо настінну розетку закріплено ненадійно, не вставляйте штепсель.
  - Існує небезпека ураження електричним струмом або виникнення пожежі.
- Не використовуйте потрісканий або протертий по довжині чи на кінцях кабель живлення.
- Не згинайте надто сильно кабель живлення та не ставте на нього важкі предмети.
- Не тягніть і не згинайте надмірно кабель живлення.
- Не перекручуйте та не зав'язуйте кабель живлення.
- Не зачіпайте кабель живлення за металеві об'єкти, не ставте на нього важкі предмети, не кладіть його між предметами і не заштовхуйте у простір позаду виробу.
- Під час пересування холодильника будьте обережні, щоб не перекрутити або не пошкодити кабель живлення.
  - Це може призвести до ураження електричним струмом чи пожежі.
- Ніколи не тягніть за кабель, коли від'єднуєте холодильник від мережі. Завжди міцно тримайте штекер і виймайте його з розетки по прямій.
  - Пошкодження кабелю може призвести до короткого замикання, пожежі та/або ураження електричним струмом.
- Не зберігайте у пристрої вибухонебезпечні предмети, як-от аерозольні балончики із займистими речовинами.



- Не встановлюйте виріб поблизу обігрівачів чи займистих матеріалів.
- Не встановлюйте виріб у місцях, де можливий витік газу.
  - Це може призвести до ураження електричним струмом чи пожежі.
- Перш ніж користуватися цим холодильником, його слід установити та розмістити відповідно до інструкцій, наведених у посібнику.
- Підключіть штепсель кабелю живлення належним чином так, щоб кабель не натягувався.
  - Якщо під'єднати штепсель верхньою частиною донизу, кабель може обірватися та спричинити пожежу або ураження електричним струмом.
- Переконайтеся, що штепсель не затиснено між стіною та задньою панеллю холодильника, а також не пошкоджено.
- Розпакувавши виріб, зберігайте пакувальний матеріал поза межами досяжності дітей.
  - Якщо дитина надягне пакувальний матеріал на голову, існує ризик задушення.
- Пристрій слід розташувати так, щоб штепсель живлення був легко доступний.
  - Недотримання цієї вимоги може спричинити ураження електричним струмом або виникнення пожежі через витік струму.
- Не встановлюйте виріб у вологому чи запиленому приміщенні, а також в місці, де на нього можуть потрапити пряме сонячне проміння, вода, краплі дощу або жир.
  - Пошкодження ізоляційного матеріалу електричних частин може призвести до ураження електричним струмом або пожежі.



## Інформація з техніки безпеки

---

- Якщо в холодильнику є пил чи вода, від'єднайте штепсель кабелю живлення і зверніться в центр обслуговування компанії Samsung Electronics.
  - Недотримання цієї вимоги може призвести до пожежі.
- Не ставайте на прилад і не ставте нічого (наприклад, білизну, запалені свічки або цигарки, тарілки, хімічні речовини, металеві предмети тощо) на нього.
  - Це може призвести до ураження електричним струмом, пожежі, проблем із виробом чи травмування користувача.
- Перед першим підключенням виробу до мережі живлення необхідно зняти всю захисну полімерну плівку.
- Холодильник слід надійно заземлити.
  - Обов'язково переконайтеся, що холодильник заземлено, перш ніж намагатися оглянути або відремонтувати будь-яку його частину. Витік електричного струму може спричинити сильне ураження.
- Ніколи не використовуйте для заземлення газопровід, телефонну лінію або інші предмети, які притягують блискавку.
  - Холодильник необхідно заземлити з метою уникнення витoku електричного струму або ураження ним.
  - Це може призвести до ураження електричним струмом, пожежі, вибуху чи проблем із виробом.
- Надійно від'єднайте штепсель до настінної розетки. Не використовуйте пошкоджений кабель живлення, штепсель чи не закріплену належним чином розетку.
  - Це може призвести до ураження електричним струмом чи пожежі.
- Якщо кабель живлення пошкоджено, одразу замініть його на аналогічний, звернувшись до виробника або представника компанії з обслуговування.



- Заміну запобіжника холодильника має здійснювати кваліфікований спеціаліст чи представник компанії з обслуговування.
  - Нехтування цією вимогою може призвести до ураження електричним струмом або травмування користувача.
- Ставлячи пристрій, упевніться, що кабель не прищемлений і не пошкоджений.
- Не розташовуйте портативні розгалужувачі чи портативні джерела живлення позаду пристрою.

## Застереження щодо встановлення

### УВАГА

- Установлюйте пристрій на рівній поверхні, залишаючи достатньо простору навколо.
  - Не закривайте вентиляційний отвір на корпусі пристрою чи системі монтування.
- Не кладіть продукти до холодильника протягом 2 годин після встановлення та ввімкнення.
- Наполегливо радимо, щоб установлення холодильника здійснював кваліфікований спеціаліст чи представник компанії з обслуговування.
  - Нехтування цією вимогою може призвести до ураження електричним струмом, пожежі, вибуху, проблем із виробом чи травмування користувача.
- Надмірне навантаження на будь-які дверцята може стати причиною падіння холодильника та призвести до травмування користувача.



# Інформація з техніки безпеки

---

## Критично важливі попередження щодо експлуатації

---

### ПОПЕРЕДЖЕННЯ

- Не вставляйте штепсель живлення в розетку, якщо у вас мокрі руки.
  - Це може призвести до ураження електричним струмом.
- Не зберігайте нічого на пристрої.
  - Коли відкриваєте чи закриваєте двері, ці предмети можуть упасти і призвести до травмування користувача та/або пошкодження майна.
- Не встромляйте руки, ноги чи металеві предмети (наприклад, палички тощо) у нижню чи задню панель холодильника.
  - Нехтування цією вимогою може призвести до ураження електричним струмом чи травмування користувача.
  - Є ризик травмування об гострі краї.
- Не торкайтеся внутрішніх стінок морозильної камери чи продуктів, які в ній зберігаються, мокрими руками.
  - Це може призвести до обмороження.
- Не ставте на холодильник посуд, наповнений водою.
  - Якщо рідина проллється, існує небезпека виникнення пожежі чи ураження електричним струмом.
- Не зберігайте в холодильнику леткі чи займисті речовини, наприклад бензин, розчинник, пропан, спирт, ефір чи скраплений газ тощо.
  - Цей холодильник призначено лише для зберігання продуктів харчування.
  - Недотримання цієї вимоги може призвести до пожежі чи вибуху.



- Наглядайте за дітьми; не дозволяйте їм гратися з приладом.
  - Не торкайтеся пальцями зон можливого защемлення: зазор між дверцятами і корпусом дуже малий. Будьте обережні, відкриваючи дверцята, коли поруч діти.
- Не дозволяйте дітям виснути на дверях або контейнерах холодильника. Це може призвести до тяжкого травмування.
- Не дозволяйте дітям забиратися до холодильника. Вони можуть потрапити в пастку.
- Не встромляйте руки в нижню частину пристрою.
  - Ви можете травмуватись об гострі краї.
- Не зберігайте в холодильнику фармацевтичні засоби, лабораторні матеріали або термочутливі продукти.
  - Продукти, які вимагають точного дотримання певного температурного діапазону, не слід зберігати в холодильнику.
- Не ставте і не використовуйте електропристрої всередині холодильника чи морозильної камери, якщо це не рекомендовано виробником.
- Якщо ви відчуєте запах ліків чи диму, негайно від'єднайте штепсель кабелю живлення та зверніться в центр обслуговування компанії Samsung Electronics.
- Якщо в холодильнику є пил чи вода, від'єднайте штепсель кабелю живлення і зверніться в центр обслуговування компанії Samsung Electronics.
  - Недотримання цієї вимоги може призвести до пожежі.
- Не дозволяйте дітям виснути на ящиках.
  - Вони можуть зламатися, і дитина впаде.
- Не залишайте дверцята холодильника відкритими без нагляду і не дозволяйте дітям забиратися до холодильника.



## Інформація з техніки безпеки

---

- Не дозволяйте дітям забиратись у відсіки холодильника.
  - Це може призвести до травмування або смерті в результаті задушення.
- Не переповнюйте холодильник продуктами.
  - Коли ви відкриваєте дверцята, продукт може впасти і призвести до травмування користувача чи пошкодження майна.
- Не розпилюйте леткі речовини, наприклад засоби проти комах, на поверхню виробу.
  - Окрім того, що це може бути шкідливим для здоров'я людини, це також може призвести до ураження електричним струмом, пожежі чи проблем із виробом.
- Не використовуйте і не ставте поблизу холодильника чи в холодильник будь-які речовини, чутливі до змін температури, наприклад займисті розпилювачі, займисті предмети, сухий лід, ліки чи хімічні речовини.
- Не використовуйте фен для волосся, щоб сушити внутрішні деталі холодильника. Не ставте запалену свічку в холодильник, щоб усунути поганий запах.
  - Це може призвести до ураження електричним струмом чи пожежі.
- Не ставайте на прилад і не ставте нічого (наприклад, білизну, запалені свічки або цигарки, тарілки, хімічні речовини, металеві предмети тощо) на нього. Це може призвести до ураження електричним струмом, пожежі, проблем із виробом чи травмування користувача. Не ставте наповнені рідиною ємності на виріб.
  - Якщо рідина проллється, існує небезпека виникнення пожежі чи ураження електричним струмом.
- Наливайте в резервуари лише питну воду.





- Не використовуйте інші механічні пристрої чи засоби для пришвидшення процесу розморожування, окрім рекомендованих виробником.
- Будьте обережні, щоб не пошкодити систему охолодження.
- Ніколи не дивіться безпосередньо на ультрафіолетову світлодіодну лампу протягом тривалого часу.
  - Ультрафіолетові промені можуть спричинити надмірне напруження очей.
- Не вставляйте полиці морозильної камери верхньою частиною донизу. Фіксатор полиці не може працювати в такому положенні.
  - Це може призвести до травмування через падіння скляної полиці.
- Не торкайтеся пальцями зон можливого защемлення: зазор між дверцятами і корпусом дуже малий. Будьте обережні, відкриваючи дверцята, коли поруч діти.
- Якщо виявлено витік газу, приберіть будь-який відкритий вогонь або потенційне джерело загоряння і протягом кількох хвилин провітріть приміщення, де стоїть пристрій.
  - Торкатися виробу чи кабелю живлення в такому разі заборонено.
  - Не використовуйте вентилятор.
  - Іскра від нього може спричинити вибух або пожежу.
- Використовуйте лише світлодіодні лампи, надані виробником чи центром обслуговування.
- Пляшки слід ставити впритул одна до одної, щоб вони не випали.
- Цей виріб призначено виключно для зберігання продуктів харчування в домашніх умовах.





## Інформація з техніки безпеки

---

- Не розбирайте, не модифікуйте і не ремонтуйте холодильник самостійно.
  - Несанкціоновані модифікації можуть стати причиною небезпеки. За усунення несанкціонованих модифікацій із користувача стягуватиметься повна вартість деталей і відповідних робіт.
- Не використовуйте інші запобіжники (наприклад, мідні, зі сталевих дротів тощо), окрім стандартного запобіжника.
- У разі необхідності ремонту або повторного встановлення холодильника зверніться у найближчий центр обслуговування.
  - Нехтування цією вимогою може призвести до ураження електричним струмом, пожежі, травмування користувача чи проблем із виробом.
- Коли завершиться термін служби внутрішньої чи зовнішньої світлодіодної лампочки, зверніться в центр обслуговування.
- Якщо з холодильника виділяється запах чи дим, негайно від'єднайте штепсель живлення і зверніться в найближчий центр обслуговування Samsung Electronics.
  - Недотримання цієї вимоги може призвести до ураження електричним струмом чи пожежі.
- Перш ніж замінювати внутрішнє освітлення холодильника, вийміть штепсель кабелю живлення з розетки.
  - Інакше існує небезпека ураження струмом.
- Якщо під час заміни лампи у вас виникли труднощі, зверніться в центр обслуговування Samsung.
- Якщо виріб обладнано світлодіодною лампою, не розбирайте кришку лампи і саму лампу самостійно.
  - Зверніться в центр обслуговування Samsung.
- Надійно під'єднайте штепсель до настінної розетки.



- 
- Не використовуйте пошкоджений кабель живлення, штепсель чи не закріплену належним чином розетку.
    - Це може призвести до ураження електричним струмом чи пожежі.

## Попередження щодо експлуатації

---

### ПОПЕРЕДЖЕННЯ

- Не закривайте вентиляційні отвори на корпусі пристрою чи вбудованих елементах.
- Не використовуйте інші механічні пристрої чи засоби для пришвидшення процесу розморожування, окрім рекомендованих виробником.
- Будьте обережні, щоб не пошкодити систему охолодження.
- Не використовуйте електроприлади всередині відділень для зберігання продуктів, якщо це не рекомендовано виробником.

## Застереження щодо використання

---

### УВАГА

- Не заморожуйте повторно продукти, які повністю відтанули. Не ставте газовані напої до морозильної камери. Не ставте пляшки чи скляні ємності до морозильної камери.
  - Коли вміст пляшки замерзне, скло може тріснути і травмувати користувача.



## Інформація з техніки безпеки

---

- Для забезпечення найкращої роботи виробу дотримуйтесь наведених далі рекомендацій.
  - Не розміщуйте продукти надто близько до вентиляційних отворів на задній стінці, щоб вони не перешкождали вільній циркуляції повітря в холодильнику.
  - Належним чином загортайте продукти чи кладіть їх у контейнери, які герметично закриваються, перш ніж ставити їх у холодильник.
  - Не ставте склянки, пляшки або газовані напої в морозильну камеру. Вони можуть замерзнути та тріснути. Скалки можуть призвести до травмування.
  - Звертайте увагу на максимальний термін зберігання заморожених продуктів.
- Не ставте склянки, пляшки або газовані напої в морозильну камеру.
  - Ємність може замерзнути та розбитися, що може привести до травмування.
- Не ставте газовані напої до морозильної камери. Не ставте пляшки чи скляні ємності до морозильної камери.
  - Коли вміст пляшки замерзне, скло може тріснути і призвести до серйозної травми та пошкодження майна.
- Гарантія на обслуговування та зміни.
  - Гарантія Samsung не поширюється на будь-які зміни, внесені сторонньою особою, і компанія Samsung не нестиме відповідальності за пошкодження, які можуть виникнути в результаті таких змін.
- Не заблокуйте вентиляційні отвори всередині холодильника.
  - Це може призвести (особливо у випадку, якщо отвори заблоковано пластиковими пакетами) до надмірного охолодження холодильника.



- 
- Витріть надлишок води всередині пристрою і залиште дверцята відкритими.
    - Інакше може утворитися неприємний запах або цвіль.
  - Якщо холодильник було від'єднано від джерела живлення, слід зачекати хоча би п'ять хвилин, перш ніж знову під'єднати його до мережі.
  - Якщо холодильник намокнув, від'єднайте штепсель кабелю живлення і зверніться в центр обслуговування компанії Samsung Electronics.
  - Не завдавайте ударів по скляним поверхням і не застосовуйте до них надмірної сили.
    - В іншому випадку, окрім матеріальної шкоди, можна зазнати травм, спричинених розбитим склом.
  - Бережіть пальці рук від затискання.
  - Якщо в холодильник потрапила вода, обов'язково зверніться в найближчий центр обслуговування.
    - Існує ризик пожежі чи ураження електричним струмом.



# Інформація з техніки безпеки

---

## Застереження щодо чищення

---

### УВАГА

- Не розпилюйте воду безпосередньо на внутрішню або зовнішню поверхню холодильника.
  - Існує небезпека пожежі чи ураження електричним струмом.
- Не використовуйте фен для волосся, щоб сушити внутрішні деталі холодильника.
- Не ставте запалену свічку в холодильник, щоб усунути поганий запах.
  - Це може призвести до ураження електричним струмом чи пожежі.
- Не розпилюйте засоби для чищення безпосередньо на дисплей.
  - Це може призвести до стирання надрукованих літер.
- Якщо у пристрій потрапить стороння речовина (наприклад, вода), вийміть із розетки штепсель кабелю живлення і зверніться в найближчий центр обслуговування.
  - Недотримання цієї вимоги може призвести до ураження електричним струмом чи пожежі.
- Використовуйте чисту суху тканину для видалення сторонніх речовин або пилу з контактів штепселя. Не протирайте штепсель кабелю живлення мокрою чи вологою ганчіркою.
  - Недотримання цієї вимоги може призвести до пожежі чи ураження електричним струмом.
- Не розпилюйте воду безпосередньо на пристрій.
- Не використовуйте для чищення бензол, розчинник, засіб Clorox або хлорид.
  - Ці речовини можуть пошкодити поверхню виробу і спричинити займання.



- 
- Перш ніж чистити чи обслуговувати виріб, від'єднуйте пристрій від настінної розетки.
    - Недотримання цієї вимоги може призвести до ураження електричним струмом чи пожежі.

## Критично важливі попередження щодо утилізації

---

### ПОПЕРЕДЖЕННЯ

- Утилізуйте пакувальний матеріал цього виробу в безпечний для довкілля спосіб.
- Перш ніж утилізувати пристрій, упевніться, що жодна трубка на задній панелі пристрою не пошкоджена.
- Використовується холодоагент R-600a або R-134a. Щоб дізнатися, який холодоагент використовується в холодильнику, перевірте паспортну табличку на компресорі ззаду пристрою або наклейку з технічними даними всередині морозильної камери. Якщо в холодильнику міститься займистий газ (холодоагент R-600a), зверніться до уповноважених місцевих органів для безпечної утилізації виробу.
- Утилізуючи цей холодильник, зніміть двері/ущільнювачі дверей і засуви, щоб діти чи тварини випадково не закрилися всередині. Наглядайте за дітьми; не дозволяйте їм гратися з приладом. Якщо дитина зачиниться всередині, вона може отримати травму чи задихнутися.
  - Якщо дитина зачиниться всередині, вона може отримати травму чи задихнутися.

## Інформація з техніки безпеки

---

- Для ізоляції у пристрої використовується циклопентан. Гази в ізоляційному матеріалі вимагають спеціальної процедури утилізації. Звертайтеся в уповноважені місцеві органи щодо екологічно безпечної утилізації виробу.
- Зберігайте всі пакувальні матеріали в недоступному для дітей місці, оскільки вони можуть бути небезпечними для дітей.
  - Якщо дитина надягне пакет на голову, вона може задихнутись.

### Додаткові вказівки щодо належного користування

---

- У разі збою подачі живлення зверніться до місцевого постачальника електроенергії і дізнайтеся, скільки це триватиме.
  - У більшості випадків подачу електроенергії відновлюють упродовж години або двох, і це не впливає на температуру холодильника. Коли живлення відсутнє, слід якомога рідше відкривати двері.
  - Якщо електроенергія не постачається більше 24 годин, вийміть усі заморожені продукти.
- Робота пристрою може перериватись (продукти можуть розморозитися, температура в морозильній камері може підвищитися), якщо його встановлено на тривалий час у приміщенні з температурою, нижчою за передбачений для цього виробу температурний поріг.
- Поміщення деяких продуктів до холодильника може призвести до скорочення терміну придатності через невідповідну температуру зберігання.
- У цьому холодильнику не утворюється намерзання, а отже розморозувати його вручну не потрібно. Ця процедура виконується автоматично.

- Підвищення температури під час розморожування відповідає вимогам ISO. Проте, щоб уникнути непотрібного підвищення температури заморожених продуктів під час розморожування пристрою, загортайте заморожені продукти у кілька шарів паперу, наприклад у газети.
- Не заморожуйте повторно продукти, які повністю відтанули.

### Поради щодо заощадження енергії

- Встановлюйте пристрій у прохолодному сухому приміщенні з належною вентиляцією. Уникайте впливу прямого сонячного проміння або джерела тепла (наприклад, обігрівача) на виріб.
- Для оптимального споживання електроенергії отвори та решітки виробу не має бути заблоковано.
- Зачекайте, поки теплі продукти охолонуть, перш ніж класти їх у холодильник.
- Розморожуйте заморожені продукти безпосередньо в холодильнику. Своєю низькою температурою вони охолоджуватимуть інші продукти.
- Поміщаючи продукти до морозильної камери або виймаючи їх, не залишайте двері відкритими надто довго. Що менше часу відкриті дверцята, то менше льоду утвориться в морозильній камері.
- Під час установлення радимо залишити достатньо простору позаду та з боків холодильника. Завдяки цьому знизиться рівень споживання електроенергії, і, відповідно, сума платежів за електроенергію.

## Інформація з техніки безпеки

---

- Щоб забезпечити максимально раціональне споживання електроенергії холодильником, залиште всі внутрішні частини, наприклад контейнери, ящики та полиці в їхньому початковому положенні, згідно комплектації виробника.
  - Регулярно чистьте задню панель холодильника. Через наявність пилу рівень енергоспоживання збільшується.
  - Не встановлюйте надто низьку температуру без зайвої потреби.
  - Забезпечте належний вихід повітря знизу та на задній панелі холодильника. Не затуляйте вентиляційні отвори.

### Цей пристрій призначений для використання в побутових і аналогічних умовах, наприклад:

---

- на кухнях для персоналу в магазинах, офісах і інших аналогічних умовах;
- на фермах і для використання клієнтами в готелях, мотелях і інших аналогічних умовах;
- у номерах з наданням сніданку;
- в організаціях громадського харчування та аналогічних умовах, де не передбачено роздрібної торгівлі.

## Інструкції щодо відходів електричного та електронного обладнання



### Правила утилізації виробу (відходи електричного та електронного обладнання) (застосовується у країнах, у яких використовується система сортування відходів)

Це позначення на виробі, приладді або документації вказує на те, що після закінчення терміну експлуатації виріб і його електронне приладдя (наприклад, зарядний пристрій, навушники, кабель USB) не можна утилізувати разом з іншими побутовими відходами. Щоб уникнути потенційного негативного впливу на навколишнє середовище або здоров'я людей внаслідок неправильної утилізації, а також для раціональнішого використання матеріальних ресурсів, відокремте цей виріб від інших відходів та здайте його на утилізацію у встановленому порядку.

Для отримання детальної інформації про місце та спосіб здачі виробів для екологічно безпечної переробки індивідуальним користувачам слід звернутись до торгового представника, у якого вони придбали виріб, або у місцеві органи влади.

Компаніям слід звертатись до постачальників для уточнення умов договору придбання. Цей виріб та його електронні частини не можна утилізувати разом з іншими комерційними відходами.

Для отримання інформації про принципи екологічної відповідальності компанії Samsung і регламентуючі зобов'язання, що стосуються цього приладу (наприклад, щодо порядку реєстрації, оцінки та ліцензування хімічних речовин (Регламент REACH), відходів електричного й електронного обладнання (Директива WEEE), батарей тощо), відвідайте сторінку з інформацією щодо сталого розвитку на сайті [www.samsung.com](http://www.samsung.com).

(Лише для виробів, які продаються в країнах Європи й Великобританії)

# Встановлення

Ретельно дотримуйтеся цих інструкції для правильного встановлення холодильника та запобігання нещасним випадкам перед початком експлуатації.

## ⚠ ПОПЕРЕДЖЕННЯ

- Використовуйте холодильник виключно за призначенням, як описано в цьому посібнику користувача.
- Будь-які ремонтні роботи мають здійснюватися кваліфікованим спеціалістом.
- Утилізуючи пакувальний матеріал цього виробу, дотримуйтеся вказівок місцевого законодавства.
- Щоб уникнути ураження електричним струмом, від'єднуйте кабель живлення перед обслуговуванням чи заміною деталей.

## Загальний огляд холодильника

Фактичний вигляд та комплектація холодильника можуть відрізнятися в залежності від моделі та країни.

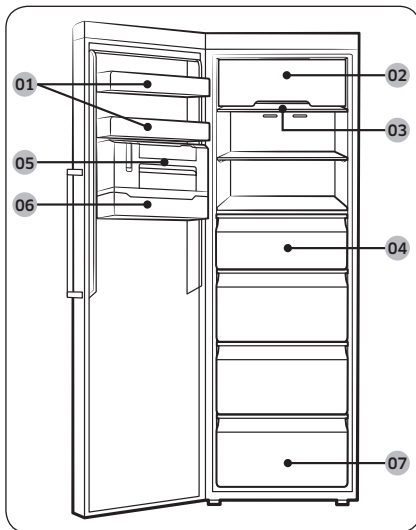

- 01 Лоток на дверцятах
- 02 Кришка верхньої полиці \*
- 03 Полиця морозильної камери
- 04 Шухляда морозильної камери
- 05 Компактний льодогенератор \*
- 06 Полиця для льоду \*
- 07 Нижня шухляда

\* лише в сумісних моделях

## 📖 ПРИМІТКА

- Для забезпечення оптимального енергоспоживання переконайтеся, що всі полиці, шухляди та кошики розміщено в призначених для цього місцях.

## Покрокове встановлення

### КРОК 1 Вибір місця

#### Вимоги до місця встановлення:

- Тверда рівна поверхня без килимового покриття або настилів, що можуть ускладнити вентиляцію
- Відсутність прямого сонячного проміння
- Достатньо місця для відкривання та закривання дверей
- Достатня відстань від джерел тепла
- Достатньо місця для технічного обслуговування та догляду
- Діапазон температур: від 10 °C до 43 °C

#### Ефективний діапазон температур

Холодильник призначено для стабільної роботи в діапазоні температур, що визначається його класом.

Клас	Символ	Температура у приміщенні (°C)	
		IEC 62552 (ISO 15502)	ISO 8561
Помірний розширений	SN	від +10 до +32	від +10 до +32
Помірний	N	від +16 до +32	від +16 до +32
Субтропічний	ST	від +16 до +38	від +18 до +38
Тропічний	T	від +16 до +43	від +18 до +43

#### ПРИМІТКА

Характеристики охолодження та енергоспоживання холодильника можуть залежати від температури в приміщенні, частоти відкривання/закривання дверцят та місця розташування холодильника. Рекомендовано підтримувати відповідну температуру.

# Встановлення

## Зазор

Вимоги до розміщення наведено на малюнку та в таблиці нижче.

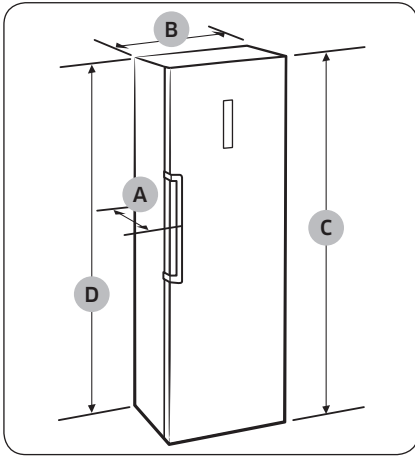

Глибина "А"	694
Ширина "В"	595
Висота "С"	1853
Загальна висота "D"	1860

(одиниці вимірювання: мм)

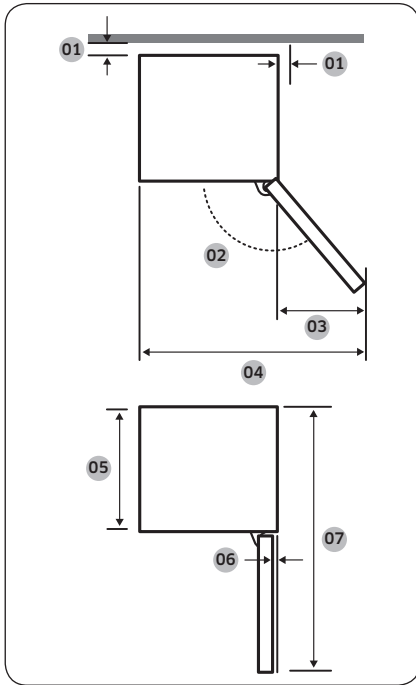

01	рекомендовано більше 50 мм
02	130°
03	377
04	967
05	575
06	5,5
07	1194

(одиниці вимірювання: мм)

**ПРИМІТКА**

Розміри, подані в таблиці вище, можуть відрізнятися залежно від способу вимірювання.

# Встановлення

## КРОК 2 Розділення (лише в сумісних моделях)

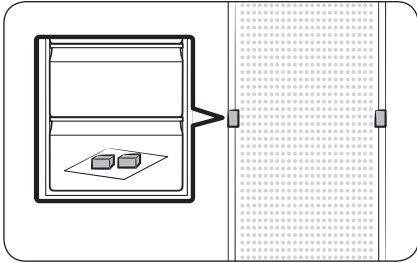

1. Відкрийте дверцята і знайдіть розділювачі (2 шт.).
2. Розпакуйте обидва розділювача та закріпіть їх на задній стінці холодильника, як зображено на рисунку. Вони допомагають переміщати повітря до задньої стінки та зменшують енергоспоживання.

## КРОК 3 Покриття підлоги

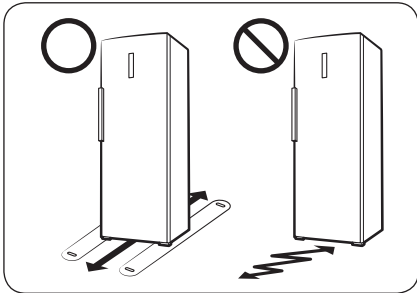

- Поверхня для встановлення має витримувати вагу повністю завантаженого холодильника.
- Щоб не пошкодити підлогу, підкладіть під кожен ніжку холодильника по великому шматку картону.
- Щойно холодильник буде встановлено в потрібне положення, намагайтеся не рухати його, щоб не пошкодити підлогу. Якщо потрібно, постеліть цупкий папір або тканину (наприклад, старий килим) там, де будете пересувати холодильник.

## КРОК 4 Регулювання вирівнювальних ніжок

### ⚠ УВАГА

- Холодильник потрібно вирівнювати на рівній, твердій підлозі. Недотримання цієї вимоги може спричинити пошкодження холодильника або травмування користувача.
- Під час вирівнювання холодильник має бути порожнім. Переконайтеся, що у холодильнику немає жодних продуктів.
- З міркувань безпеки передня частина пристрою має бути трохи вищою за задню.

Холодильник можна вирівняти за допомогою передніх ніжок, які обладнані для цього спеціальним (вирівнювальним) гвинтом. Для вирівнювання використовуйте плоску викрутку.

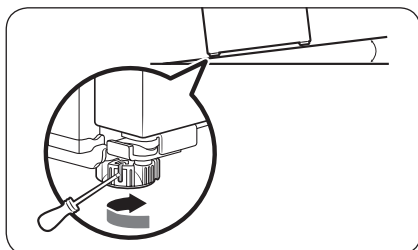

### Регулювання висоти зліва.

Вставте плоску викрутку у вирівнювальний гвинт на передній лівій ніжці. Повертайте вирівнювальний гвинт за годинниковою стрілкою, щоб збільшити висоту, або проти годинникової стрілки, щоб її зменшити.

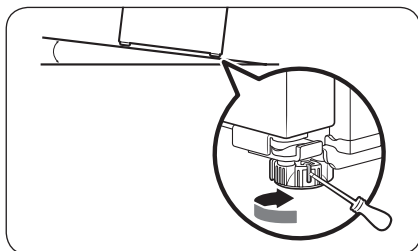

### Регулювання висоти справа.

Вставте плоску викрутку у вирівнювальний гвинт на передній правій ніжці. Повертайте вирівнювальний гвинт за годинниковою стрілкою, щоб збільшити висоту, або проти годинникової стрілки, щоб її зменшити.

# Встановлення

## КРОК 5 Початкові налаштування

Після виконання перелічених нижче кроків холодильник стає повністю функціональним.

1. Зніміть з усіх кутів кожної полиці поролонові накладки, призначені для захисту внутрішніх поверхонь холодильника під час транспортування.
2. Підключіть кабель живлення до розетки, щоб увімкнути холодильник.
3. Відкрийте двері та перевірте, чи працює внутрішнє освітлення.
4. Встановіть найнижчу температуру і зачекайте, доки температура холодильника не досягне заданого значення. Тепер холодильник готовий до експлуатації.

### ПРИМІТКА

Коли холодильник увімкнеться, пролунає звуковий сигнал. Щоб вимкнути сигнал, натисніть кнопку **Freezer** (Морозильна камера).

## КРОК 6 Остаточна перевірка

Після завершення встановлення переконайтеся, що:

- холодильник підключено до електричної розетки та належним чином заземлено;
- холодильник встановлено на плоскій рівній поверхні з необхідним зазором між стінками та стіною або корпусом іншого пристрою;
- холодильник стоїть рівно та надійно;
- двері вільно відкриваються та закриваються, а внутрішнє освітлення вмикається автоматично, коли відкриваються двері.

# Експлуатація

## Головна панель

### ТИП А

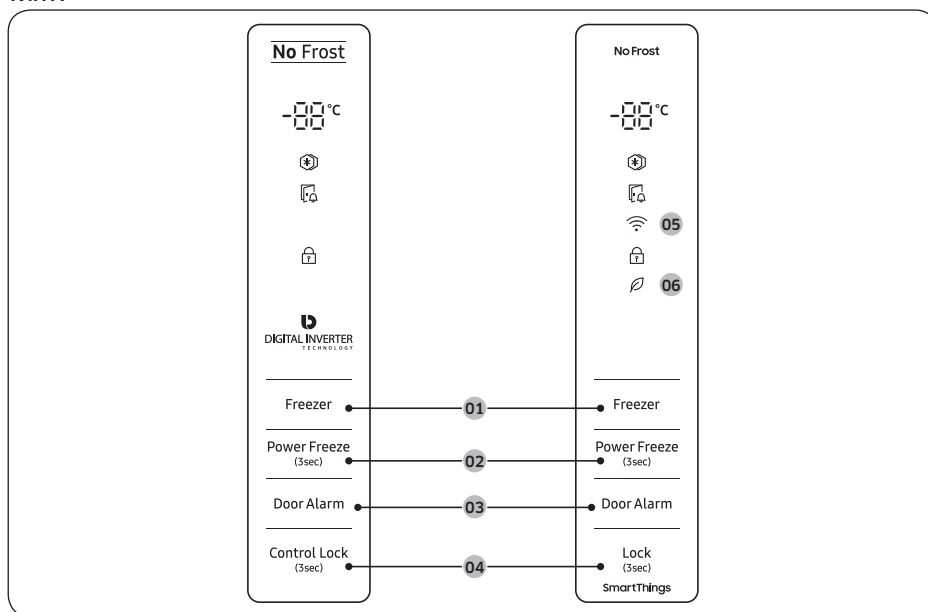

### ТИП В

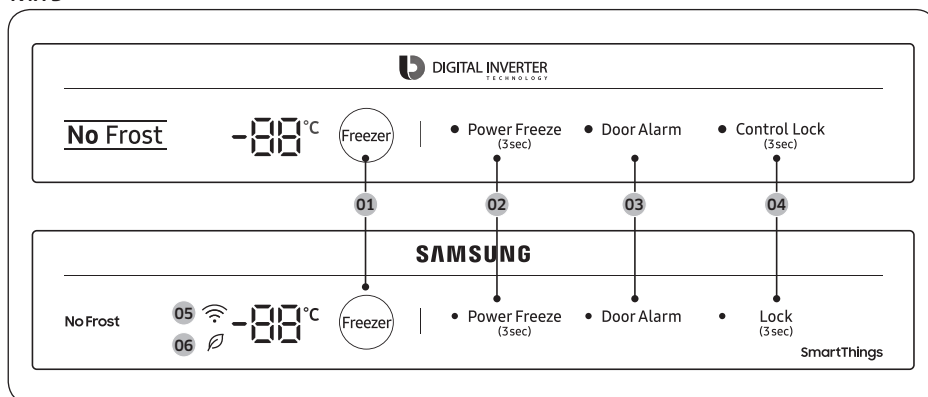

# Експлуатація

- 01 Freezer (Морозильна камера)
- 02 Power Freeze (Швидке заморожування)
- 03 Door Alarm (Попередження про відкриті дверцята)
- 04 Control Lock (Блокування управління) (Lock (Блокування) \*)
- 05 Мережеве з'єднання \*
- 06 AI Energy Mode \*

\* Лише в сумісних моделях

## 01 Морозильна камера

Freezer (Морозильна камера)	За допомогою кнопки <b>Freezer (Морозильна камера)</b> можна встановлювати температуру в морозильній камері. Доступний діапазон регулювання температури: від $-15^{\circ}\text{C}$ до $-23^{\circ}\text{C}$ (значення за замовчуванням: $-19^{\circ}\text{C}$ ).
-----------------------------	---

## 02 Швидке заморожування (3 с)

Power Freeze (Швидке заморожування)	<p>Функція Швидке заморожування пришвидшує процес заморожування завдяки максимальній швидкості вентилятора. Морозильна камера працює на повну потужність протягом 50 годин, після чого температура повертається до попереднього заданого значення.</p> <ul style="list-style-type: none"><li>• Для ввімкнення функції Швидке заморожування натисніть кнопку <b>Power Freeze (Швидке заморожування)</b> і втримуйте її протягом 3 секунд.<ul style="list-style-type: none"><li>- [Тип A]. Засвітиться відповідний індикатор (❄️), і процес заморожування прискориться.</li><li>- [Тип B]. Зліва від кнопки засвітиться світлодіодний індикатор, і процес заморожування прискориться.</li></ul></li><li>• Щоб вимкнути цю функцію, ще раз натисніть кнопку <b>Power Freeze (Швидке заморожування)</b> і втримуйте її протягом 3 секунд. Температура в морозильній камері повернеться до попереднього заданого значення.</li><li>• Для заморожування великої кількості продуктів режим Швидке заморожування необхідно ввімкнути щонайменше за 20 годин до завантаження продуктів у морозильну камеру.</li></ul> <p><b>ⓘ ПРИМІТКА</b></p> <ul style="list-style-type: none"><li>• Використання функції Швидке заморожування збільшує енергоспоживання. Якщо ви не збираєтесь використовувати цю функцію, вимкніть її та поверніть температуру до попереднього встановленого значення.</li><li>• Щоб швидко заморозити велику кількість продуктів, вийміть шухляди та встановіть полицю з комплекту.</li></ul>
-------------------------------------	---



### 03 Попередження про відкриті дверцята

<b>Door Alarm</b> (Попередження про відкриті дверцята)	Можна налаштувати сигнал попередження для нагадування. <ul style="list-style-type: none"> <li>• [Тип А]. Якщо залишити дверцята відкритими на понад 2 хвилини, пролунає звуковий сигнал і почне блимати індикатор попередження (🔔).</li> <li>• [Тип В]. Якщо залишити дверцята відкритими більше ніж на 2 хвилини, пролунає звуковий сигнал і зліва від кнопки почне блимати світлодіодний індикатор.</li> </ul> Вимкнути або увімкнути це попередження можна натисненням кнопки <b>Door Alarm</b> (Попередження про відкриті дверцята).
---	--

### 04 Блокування управління (Блокування \*) (3 с)

<b>Control Lock</b> (Блокування управління) (Lock (Блокування) *)	Щоб уникнути випадкових дій, натисніть кнопку <b>Control Lock</b> (Блокування управління) (Lock (Блокування) *) і утримуйте її протягом 3 секунд, щоб увімкнути функцію Блокування управління (Блокування *). <ul style="list-style-type: none"> <li>• [Тип А]. Усі елементи керування буде вимкнено, а індикатор (🔒) світитиметься.</li> <li>• [Тип В]. Усі елементи керування буде вимкнено, а індикатор зліва від кнопки світитиметься.</li> </ul> Щоб вимкнути цю функцію, ще раз натисніть і втримуйте кнопку протягом 3 секунд. Елементи керування буде розблоковано.
--	---

\* Лише у відповідних моделях

### 05 Мережеве з'єднання (лише в сумісних моделях)

Ви можете стежити за станом холодильника та керувати ним за допомогою програми SmartThings. Додаткову інформацію наведено в розділі **SmartThings** (лише в сумісних моделях).

#### 📖 ПРИМІТКА

Якщо холодильник не підключено до програми SmartThings, про це нагадуватиме значок Wi-Fi (📶), що блиматиме. Якщо ви бачите значок Wi-Fi (📶), що блимає, рекомендується підключити холодильник до програми SmartThings.

### 06 AI Energy Mode (лише у відповідних моделях)

- Коли функцію AI Energy Mode увімкнено, відобразиться значок ⚡. Увімкнути або вимкнути функцію AI Energy Mode можна в програмі SmartThings. (лише у відповідних моделях)



# Експлуатація

## Увімкнення й вимкнення Wi-Fi (лише у відповідних моделях)

Щоб увімкнути чи вимкнути Wi-Fi, натисніть кнопку **Freezer (Морозильна камера)** і втримуйте її протягом 10 секунд. Після цього на дисплеї протягом 5 секунд відобразиться стан з'єднання Wi-Fi (як показано на рисунку).

Wi-Fi увімкнено

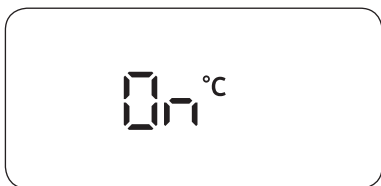

Wi-Fi вимкнено

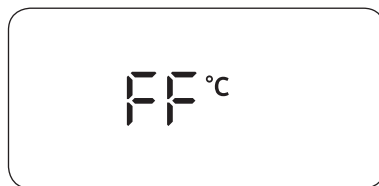

### ПРИМІТКА

- Функції увімкнення / вимкнення Wi-Fi активуються під час налаштування з'єднання Wi-Fi для підключення холодильника до програми SmartThings.
- Додаткову інформацію наведено в розділі **SmartThings (лише в сумісних моделях)**.



---

## SmartThings (лише в сумісних моделях)

---

### Встановлення

У магазині програм Google Play, Galaxy Apps або Apple App Store знайдіть програму SmartThings. Завантажте й встановіть програму SmartThings, надану компанією Samsung Electronics, на свій смарт-пристрій.

#### ПРИМІТКА

- Сумісна версія програми SmartThings може змінюватися відповідно до політики виробника щодо підтримки операційних систем (ОС). Крім того, дія нової політики оновлення програми SmartThings або підтримуваних нею функцій, що застосовується до поточної версії ОС, може бути призупинена з міркувань безпеки або зручності користування.
- У програму SmartThings без попередження можуть вноситися зміни з метою покращення її продуктивності або зручності користування. Оскільки версія ОС мобільного телефона щорічно оновлюється, програма SmartThings також постійно оновлюється для сумісності з останньою версією ОС. Якщо у вас виникли запитання стосовно вищевикладеного, напишіть нам на адресу електронної пошти [st.service@samsung.com](mailto:st.service@samsung.com).
- Рекомендовано використовувати системи шифрування WPA/TKIP і WPA2/AES. Новіші або нестандартні протоколи автентифікації через з'єднання Wi-Fi не підтримуються.
- На якість роботи бездротових мереж може впливати інше розташоване поблизу обладнання з функцією бездротового зв'язку.
- Якщо ваш інтернет-провайдер використовує метод ідентифікації комп'ютера чи модема за MAC-адресою, то розумний холодильник Samsung, імовірно, не зможе під'єднатися до Інтернету. У такому разі зверніться по технічну підтримку до свого інтернет-провайдера.
- Певні налаштування брандмауера в системі вашої мережі також можуть перешкоджати доступу розумного холодильника Samsung до Інтернету. З питань технічної підтримки звертайтеся до свого інтернет-провайдера. Якщо усунути проблему не вдається, зверніться до продавця або до місцевого сервісного центру Samsung.
- Для налаштування параметрів бездротової точки доступу ознайомтеся з посібником користувача цієї точки доступу (маршрутизатора).
- Розумні холодильники Samsung підтримують обидва протоколи Wi-Fi стандарту 2,4 ГГц: IEEE 802.11 b/g/n і Soft-AP. (Рекомендується застосовувати протокол IEEE 802.11 n.)
- Не схвалені бездротові Wi-Fi-маршрутизатори можуть не забезпечувати з'єднання з відповідними розумними холодильниками Samsung.

### Обліковий запис Samsung

Для користування програмою необхідно увійти у свій обліковий запис Samsung. Якщо у вас немає облікового запису Samsung, виконайте вказівки на екрані в програмі, щоб створити його безкоштовно.

### Початок роботи

Увімкніть пристрій, із яким треба встановити з'єднання, запустіть програму SmartThings на своєму смартфоні й дотримуйтеся наведених нижче інструкцій.

У разі появи спливаючого вікна з повідомленням про знаходження нового пристрою натисніть **ADD NOW (ДОДАТИ ЗАРАЗ)**.

Якщо спливаюче вікно не відкривається, натисніть кнопку + і виберіть у списку доступних пристроїв той, із яким треба встановити з'єднання.

Якщо потрібний пристрій не відображається в списку доступних, натисніть **Supported Devices (Підтримувані пристрої)**, виберіть тип пристрою (Refrigerator (Холодильник)) і його модель.

Виконайте вказівки в програмі для налаштування пристрою. Після завершення налаштування ваш холодильник з'явиться у вигляді "картки" на екрані **Devices (Пристрої)**.



# Експлуатація

## Програма керування холодильником

### Інтегрована система керування

Ви можете контролювати стан холодильника та керувати ним удома та віддалено.

- Торкніться значка холодильника на панелі керування SmartThings або значка пристроїв внизу панелі керування, після чого торкніться "картки" холодильника, щоб відкрити сторінку холодильника.
- Перевірте стан роботи або сповіщення, що стосуються вашого холодильника, і за потреби змініть параметри або налаштування.

### ПРИМІТКА

Деякі параметри або налаштування холодильника можуть бути недоступні для дистанційного керування.

Категорія	Елемент	Опис
Контроль	Температура в морозильній камері	Відображення поточної температури в морозильній камері.
	Контроль споживання енергії	Перевірка загального енергоспоживання морозильної камери протягом останніх 180 днів.
Функції	Швидке заморожування	Увімкнення й вимкнення функції Швидке заморожування і перевірка поточних налаштувань.
Сигнали попередження	Зависока температура	Цей сигнал спрацьовує, коли в морозильній камері виявлено ненормально високу температуру.
	Відкриті дверцята	Цей сигнал спрацьовує, якщо дверцята морозильної камери залишено відчиненими на певний час.
AI Energy Mode (лише у відповідних моделях)	Увімкнути або вимкнути функцію AI Energy Mode можна в меню Energy програми SmartThings. Перевірити стан функції AI Energy Mode можна в програмі SmartThings. У деяких моделях про роботу функції AI Energy Mode сповіщає поява значка  на головній панелі. (лише у відповідних моделях) Увімкнення функції AI Energy Mode знижує енергоспоживання, однак може погіршувати ефективність охолодження.	

## Особливості

Фактичний вигляд і функції холодильника можуть відрізнятися залежно від моделі та країни.

### Компактний льодогенератор (лише в сумісних моделях)

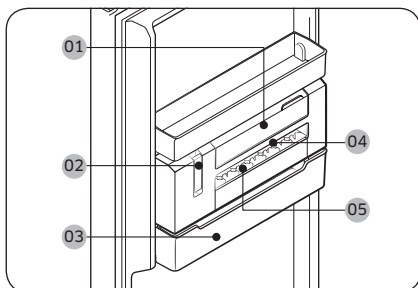

- 01 Ємність для води
- 02 Важіль льодогенератора
- 03 Ємність для льоду
- 04 Форма для льоду
- 05 Кришка форми для льоду

#### ПРИМІТКА

Якщо ви не маєте наміру робити лід, вийміть компактний льодогенератор, щоб звільнити місце для зберігання. У цьому разі **ємність для льоду (03)** можна буде використовувати як універсальну ємність для зберігання.

# Експлуатація

## Виготовлення льоду вручну

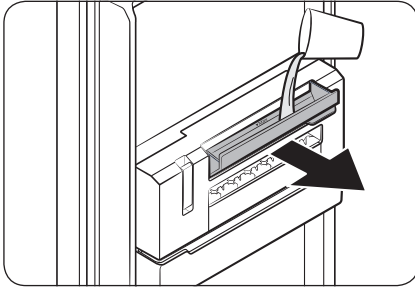

1. Потягніть за ручку **ємності для води (01)**, щоб відкрити її, після чого заповніть ємність водою до максимальної позначки. Обережно закрийте ємність, щоб вода не пролилася.

### ⚠ УВАГА

- Не перевищуйте позначку максимального рівня води. Надмірна кількість води спричиняє накопичення льоду й проблеми з його подачею.
- Використовуйте лише питну воду. З подачею інших рідин, таких як зелений чай або молоко, можуть виникнути труднощі.
- Закривайте **ємність для води** обережно. Необережне поводження може призвести до проливання.

### 📖 ПРИМІТКА

- У разі виникнення протікання відкрийте **ємність для води** й перевірте, чи не замерз водопровід, який веде до **форми для льоду**. Якщо водопровід замерз, заповніть **ємність для води** теплою водою до максимальної позначки. Зачекайте, доки водопровід розтане.
- Рекомендується регулярно прочищати водопровід, який веде до **форми для льоду**, адже періодично він може замерзати.

2. Перевірте, чи повністю замерз лід. Тільки якщо він повністю замерз, потягніть **важіль льодогенератора (02)**. Після цього **форма для льоду (04)** почне обертатися й лід потрапить у **ємність для льоду (03)**.

### ⚠ УВАГА

- Не тягніть за важіль, доки лід повністю не замерзне. Не повністю замерзлий лід може застрягти та пошкодити **ємність для льоду**.

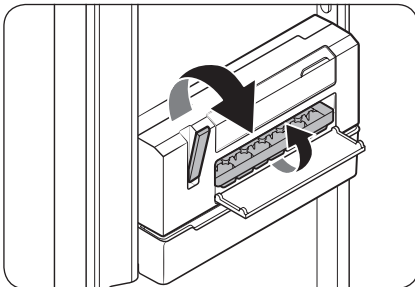

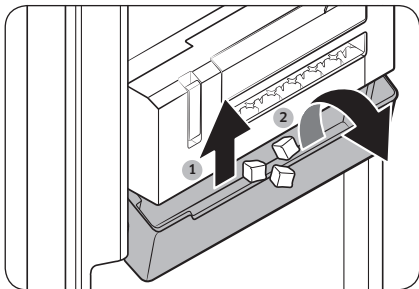

3. Щоб отримати лід, трохи підніміть **ємність для льоду** та нахиліть її до себе.

#### УВАГА

- Не намагайтеся нахилити **ємність для льоду**, не піднявши її. Через це **ємність для льоду** може зламатися.
- Не наливайте воду безпосередньо в **ємність для льоду**. Через це **ємність для льоду** може зламатися.
- Не залишайте дверцята морозильної камери відчиненими. Через це лід у **ємності для льоду** може розтанути та застрягти.
- Якщо виникали перебої в подачі електроживлення, спорожніть **ємність для льоду**, перш ніж готувати новий лід.
- Використовуйте лише питну воду.

#### ПРИМІТКА

- Кубики льоду можуть подаватися нерівномірно залежно від ступеня їх замороження. У такому разі спробуйте потягнути важіль кілька разів.
- Якщо лід не подається через те, що було залито забагато води, вийміть **форму для льоду** та спорожніть її. Якщо проблема не зникне, зніміть компактний льодогенератор та спорожніть його.

# Експлуатація

## Відкриття кришки верхньої полиці (лише в сумісних моделях)

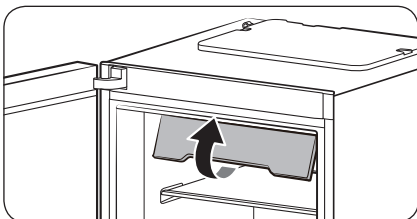

1. Повністю підніміть передню частину кришки верхньої полиці.

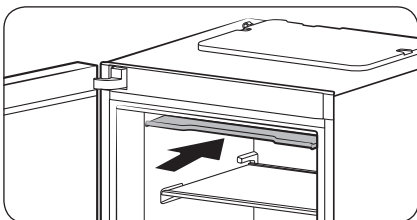

2. Прортовхніть кришку всередину до упору.

### ПРИМІТКА

- Щоб вийняти щось із морозильної камери або покласти до неї, спочатку треба відкрити кришку верхньої полиці.
- Кришку верхньої полиці можна демонтувати. Ви можете демонтувати її, якщо не збираєтеся нею користуватися.

### Звільнення місця для зберігання (лише в сумісних моделях)

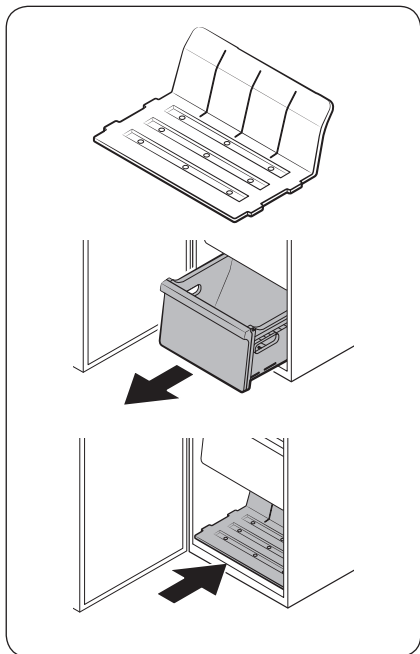

Якщо необхідно звільнити більше місця для зберігання, зніміть кришку верхньої полиці й вийміть усі 4 шухляди, а потім вставте в нижню частину пристрою полицю з комплекту (див. рисунок). Після цього демонтуйте компактний льодогенератор.

#### ПРИМІТКА

- Виймання кришки верхньої полиці та шухляд не впливає на температурні та механічні характеристики морозильної камери.
- Зазначений об'єм морозильної камери вираховано за умов, коли було вийнято кришку верхньої полиці та шухляди і встановлено полицю з комплекту.

# Обслуговування

## Перевстановлення дверцят (лише у відповідних моделях)

Перевстановлення дверцят має здійснюватися спеціалістом з обслуговування техніки, уповноваженим компанією Samsung, за ваш рахунок, оскільки на цей вид обслуговування не поширюється дія гарантії.

### ⚠ ПОПЕРЕДЖЕННЯ

- Гарантія не поширюється на випадки невдалого перевстановлення дверцят або пошкодження майна, спричиненого діями не уповноважених осіб.
- Перш ніж розпочинати процес перевстановлення дверцят, перевірте, чи холодильник від'єднано від електромережі.
- Після завершення перевстановлення необхідно почекати принаймні одну годину. Це необхідно для уникнення ризику ураження електричним струмом.

### Потрібні інструменти (не входять у комплект)

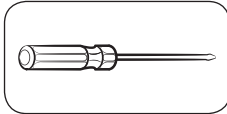

Хрестова викрутка

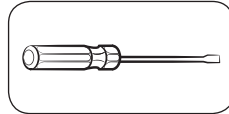

Пласка викрутка



Ріжково-накидний ключ 10 мм  
(для осі верхньої завіси)

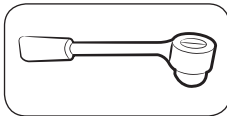

Торцевий ключ 8 мм  
(для болтів)



Ріжково-накидний ключ 12 мм  
(для осі нижньої завіси)

### Додаткове приладдя

Зовнішній вигляд наведеного далі приладдя може різнитись залежно від моделі холодильника.

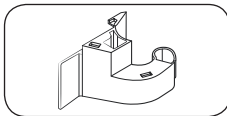

Кришка завіси (ліва)

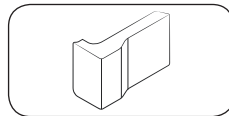

Заглушка (ліва)

### ⚠ УВАГА

У цілях безпеки протягом усієї процедури перевстановлення стежте за тим, щоб усі дрібні деталі (гвинти, кришки тощо), зняті з холодильника, перебували поза межами досяжності дітей.

## Покрокові інструкції

### КРОК 1 Демонтуйте ручку

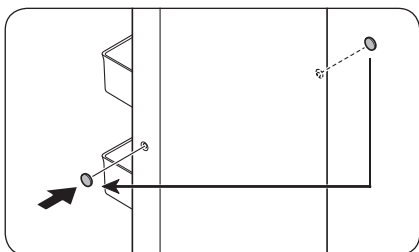
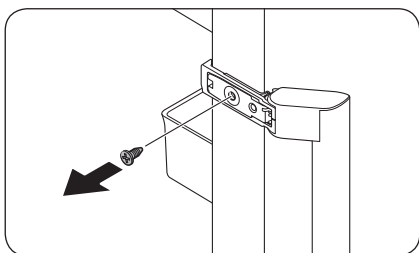
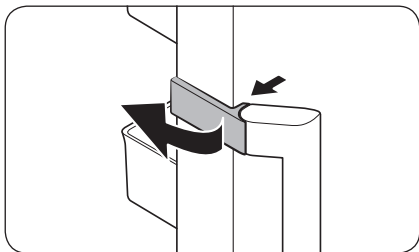

1. Від'єднайте заглушку ручки та відкладіть її.

2. Відкрутіть всі гвинти зверху та знизу ручки.

3. За допомогою пласкої викрутки вийміть заглушки отворів для гвинтів ручки (2 шт.). Вставте заглушки отворів для гвинтів ручки з протилежного боку.

#### ⚠ УВАГА

Виймайте заглушки отворів для гвинтів ручки обережно, щоб не пошкодити їх.

#### 📖 ПРИМІТКА

Покладіть ручку в безпечне місце, щоб згодом встановити її.

# Обслуговування

## КРОК 2 Зніміть дверцята морозильної камери

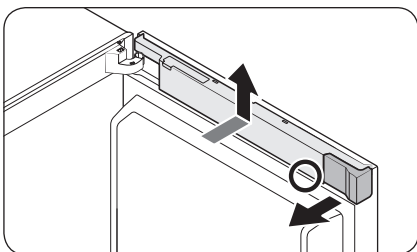

1. Зніміть заглушку.
2. Утримуючи ділянки (позначені на рисунку) внизу кришки кабелів обома руками, підніміть кришку кабелів.

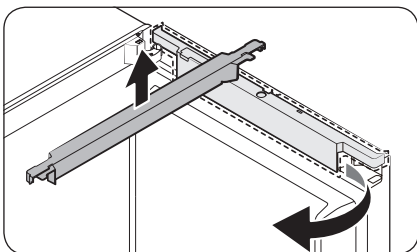

3. Поверніть кришку кабелів на 90 градусів уперед, після чого зніміть її, потягнувши догори.

### ПРИМІТКА

Покладіть заглушку та кришку кабелів у безпечне місце. Вони знадобляться, якщо доведеться повернути дверцята у вихідне положення (як вони стояли перед перевстановленням).

## Дисплей типу А

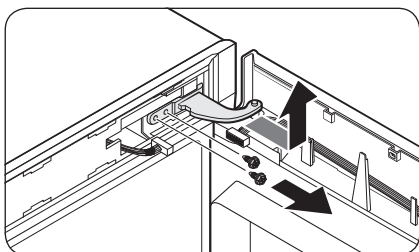
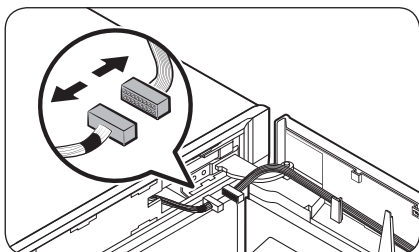
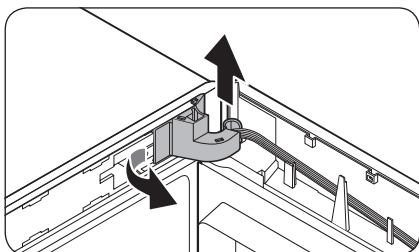
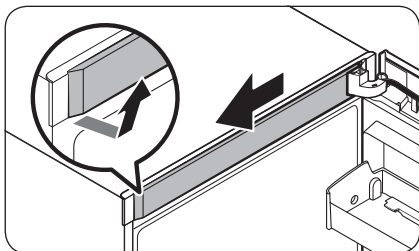

1. Зніміть **верхню кришку рами**, починаючи з правого краю. Потім потягніть уперед.

2. Потягніть за лівий край **кришки завіси**, щоб від'єднати її, а потім трохи підніміть нижню частину, щоб витягнути її.

### ⚠ УВАГА

Знімаючи **кришку завіси**, будьте обережні, щоб не пошкодити роз'єми та кабелі у дверцятах морозильної камери та поблизу них.

### 📖 ПРИМІТКА

Зберігайте **кришку завіси** в надійному місці. Вона буде потрібна, якщо доведеться повернути дверцята у вихідне положення (як вони стояли перед перевстановленням).

3. Від'єднайте всі роз'єми на дверцятах морозильної камери та поблизу них. Послабте і викрутіть гвинти, що фіксують **верхню завісу**.

### ⚠ УВАГА

Щоб не допустити падіння дверцят морозильної камери, надійно притримуйте їх, знімаючи **верхню завісу**.

## Обслуговування

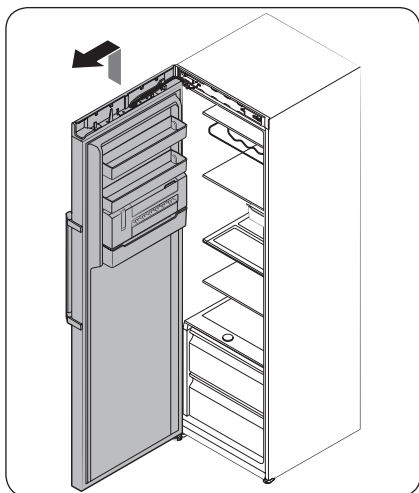

4. Знявши **верхню завісу**, підніміть дверцята і зніміть їх. Відкладіть дверцята в безпечне місце.

### ⚠ УВАГА

Дверцята важкі. Знімаючи дверцята, будьте дуже обережні, щоб уникнути травм або пошкодження майна.

### Дисплей типу В

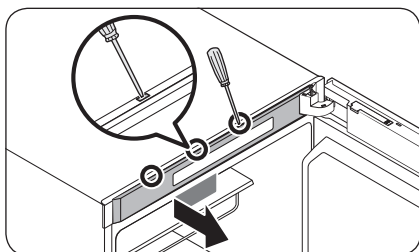

1. Щоб зняти **верхню кришку рами**, вставте пласку викрутку в кожен отвір у верхній частині дверцят.

### 📖 ПРИМІТКА

Починайте з отвору, який знаходиться якнайдалі від завіси.

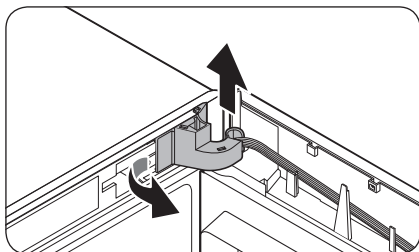

2. Потягніть за лівий край **кришки завіси**, щоб від'єднати її, а потім трохи підніміть нижню частину, щоб витягнути її.

### ⚠ УВАГА

Знімаючи **кришку завіси**, будьте обережні, щоб не пошкодити роз'єми та кабелі у дверцятах морозильної камери та поблизу них.

### 📖 ПРИМІТКА

Зберігайте **кришку завіси** в надійному місці. Вона буде потрібна, якщо доведеться повернути дверцята у вихідне положення (як вони стояли перед перевстановленням).

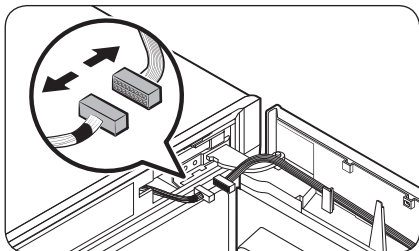

3. Від'єднайте всі роз'єми на дверцятах морозильної камери та поблизу них. Послабте і викрутіть гвинти, що фіксують **верхню завісу**.

**⚠ УВАГА**

Щоб не допустити падіння дверцят морозильної камери, надійно притримуйте їх, знімаючи верхню завісу.

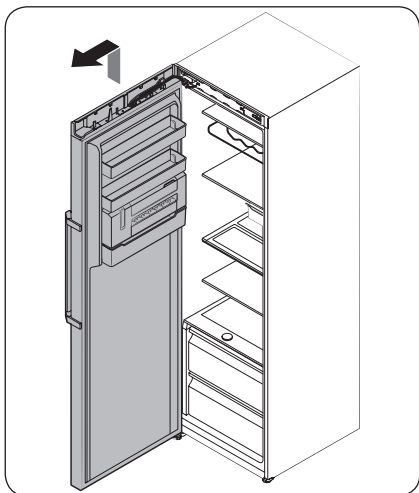
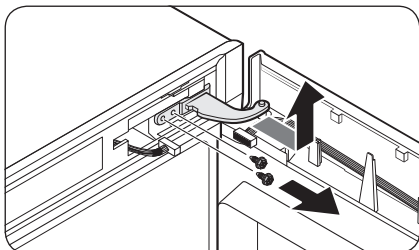

4. Знявши **верхню завісу**, підніміть дверцята і зніміть їх. Відкладіть дверцята в безпечне місце.

**⚠ УВАГА**

Дверцята важкі. Знімаючи дверцята, будьте дуже обережні, щоб уникнути травм або пошкодження майна.

# Обслуговування

## КРОК 3 Переставте важіль автоматичного закривання

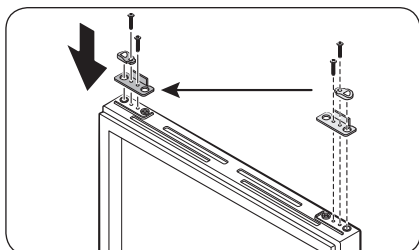

1. Зніміть важіль автоматичного закривання з дверцят морозильної камери, послабивши й викрутивши гвинти, та викрутіть гвинти з протилежного боку.
2. Установіть важіль автоматичного закривання з протилежного боку та затягніть гвинти.

#### КРОК 4 Переставте нижню завісу

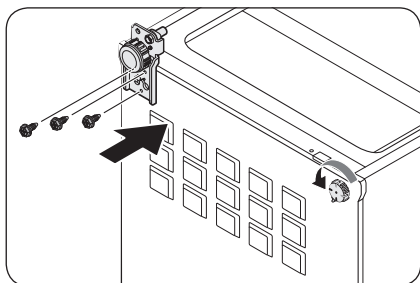
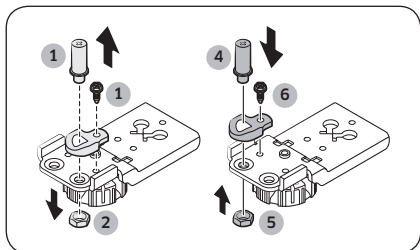
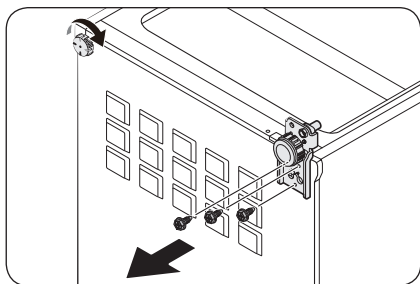

1. Обережно покладіть холодильник на підлогу. Викрутіть гвинти з **нижньої завіси** справа та з **ніжки регулювання рівня** зліва.
2. За допомогою торцевого ключа на 8 мм викрутіть **задній болт** поряд із **віссю**.
3. Викрутіть **болт осі** під **нижньою завісою**.
4. За допомогою хрестової викрутки зніміть **вісь**.
5. Установіть **вісь** із протилежного боку.
6. Вставте і затягніть **задній болт**.
7. Вставте і затягніть **болт осі**.
8. Установіть **нижню завісу** з протилежного боку та затягніть її гвинтами. Установіть **ніжку регулювання рівня** з протилежного боку та затягніть її гвинтами.
9. Обережно підніміть холодильник.

# Обслуговування

## КРОК 5 Установіть на місце дверцята морозильної камери

Дисплей типу А

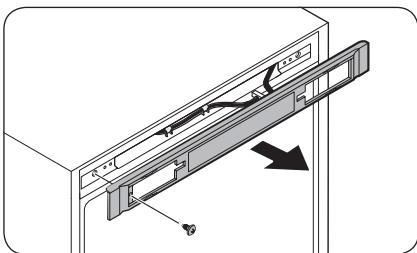

1. Викрутіть гвинт і витягніть кришку блока керування.

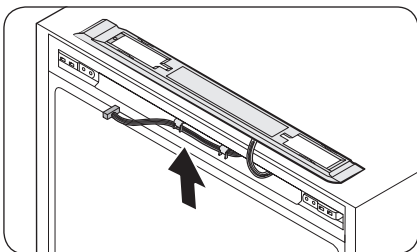

2. Перенесіть кабелі з роз'ємами на протилежний бік. Встановіть кришку блока керування на місце і закрутіть гвинти з протилежного боку.

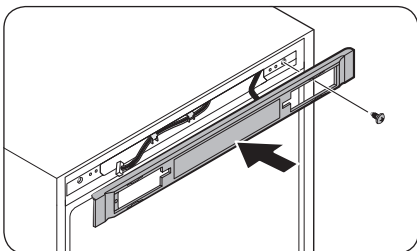

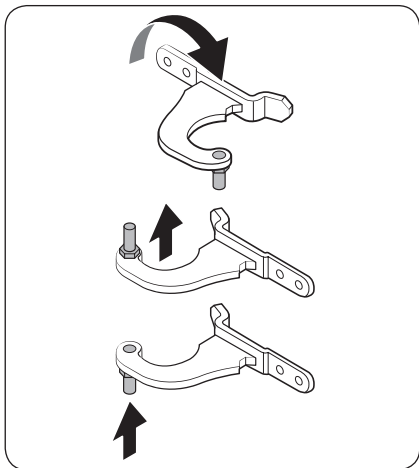

3. Викрутіть вісь із верхньої завіси. Установіть вісь з іншого боку, як показано на рисунку.

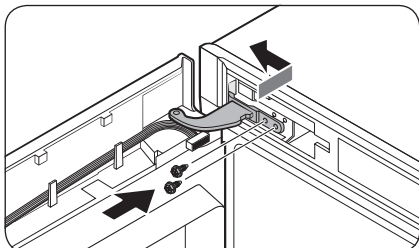

4. Спочатку вставте в кріплення головного блока нижню частину дверцят.
5. Вставте верхню завісу та затягніть її гвинтами.

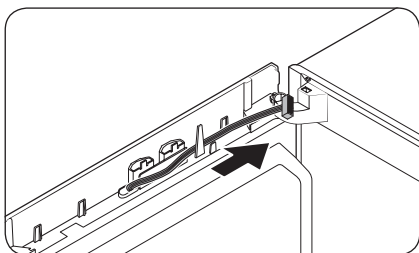

- Перенесіть кабелі на протилежний бік і зачепіть їх за внутрішній гачок на протилежному боці.

## Обслуговування

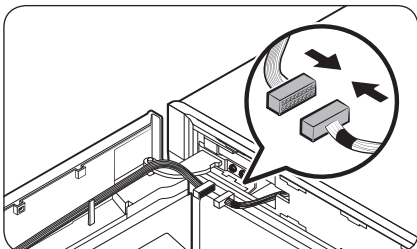

- З'єднайте роз'єми, що йдуть від дверцят і від корпусу морозильної камери. Зачепіть кабелі за внутрішній гачок у додатковій кришці завіси (лівій).

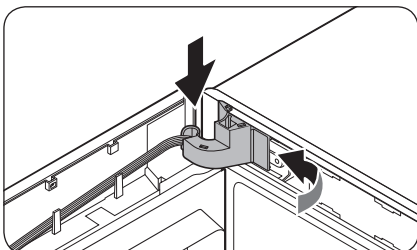
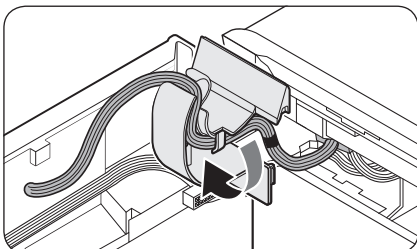

- Встановіть кришку завіси на верхню завісу, починаючи з правого краю. Потім притисніть нижню частину кришки, щоб вона стала на місце.

### ⚠ УВАГА

Стежте за тим, щоб кабелі й роз'єми не застрягли посередині.

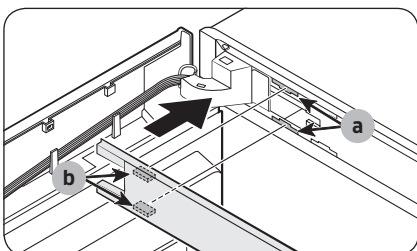

- Вставте верхню кришку рами так, щоб деталь (b) заходила в деталь (a) по діагоналі.

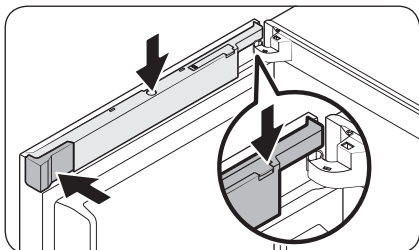
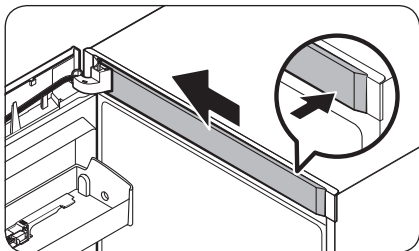

#### Дисплей типу В

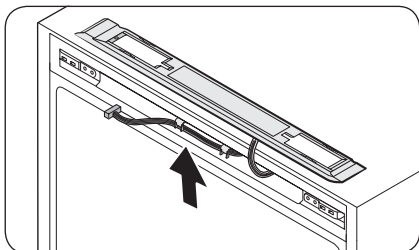
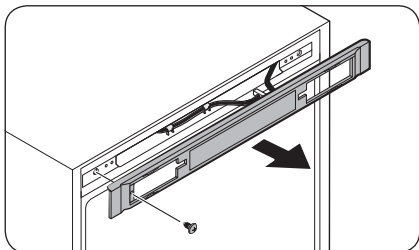

9. Вставте **кришку кабелів**. Поверніть кришку на 90 градусів уперед, після чого натисніть, щоб вона встала на місце.
10. Вставте **заглушку (ліву)** у вихідне положення.

#### ПРИМІТКА

Зовнішній вигляд кришок може різнитись залежно від моделі холодильника.

1. Викрутіть гвинт і витягніть **кришку блока керування**.

2. Перенесіть кабелі з роз'ємами на протилежний бік. Встановіть **кришку блока керування** на місце і закрутіть гвинти з протилежного боку.

## Обслуговування

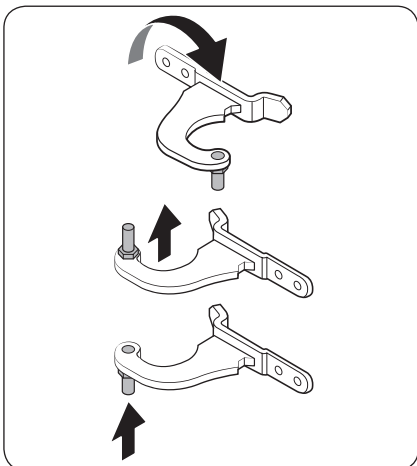
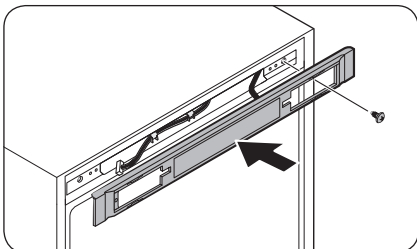

3. Викрутіть вісь із верхньої завіси. Установіть вісь з іншого боку, як показано на рисунку.

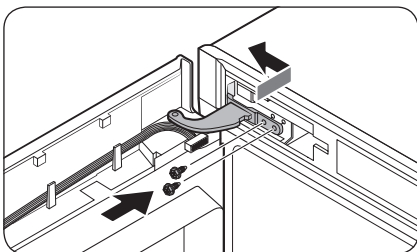

4. Спочатку вставте в кріплення головного блока нижню частину дверця.
5. Вставте верхню завісу та затягніть її гвинтами.

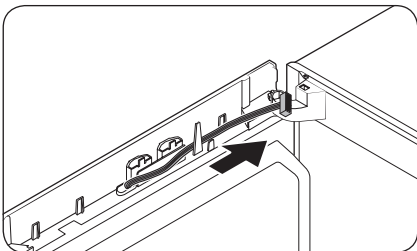

- Перенесіть кабелі на протилежний бік і зачепіть їх за внутрішній гачок на протилежному боці.

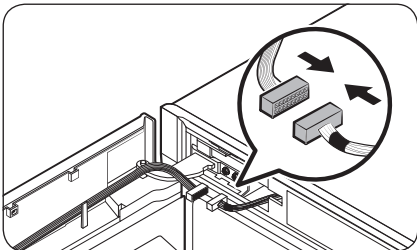

6. З'єднайте роз'єми, що йдуть від дверцят і від корпусу морозильної камери. Зачепіть кабелі за внутрішній гачок у додатковій кришці завіси (лівій).

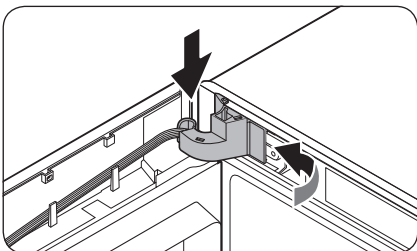
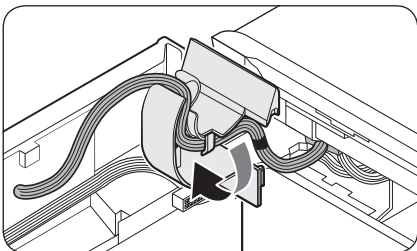

7. Встановіть кришку завіси на верхню завісу, починаючи з правого краю. Потім притисніть нижню частину кришки, щоб вона стала на місце.

**⚠ УВАГА**

Стежте за тим, щоб кабелі й роз'єми не застрягли посередині.

## Обслуговування

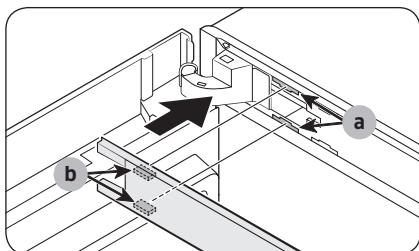

8. Вставте верхню кришку рами так, щоб деталь (b) заходила в деталь (a) по діагоналі. Потім посуньте край кришки вліво до фіксації.

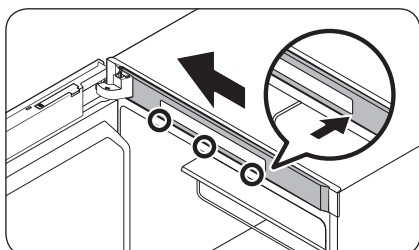
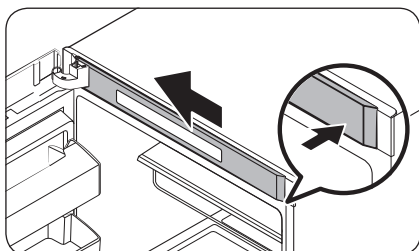

- Для моделей, у яких панель із дисплеєм розташована над морозильною камерою, спочатку притисніть лівий край верхньої кришки рами, після чого притисніть правий край, зачіпляючи спочатку нижні фіксатори, потім верхні по черзі зліва направо.

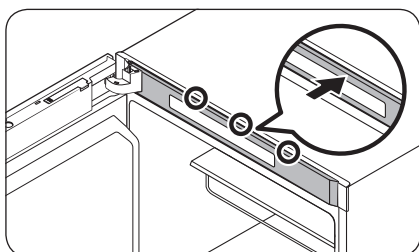

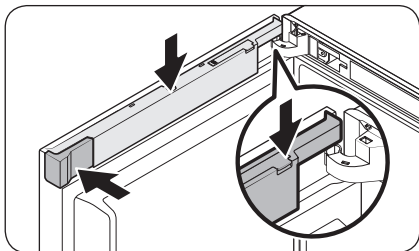

9. Вставте **кришку кабелів**. Поверніть кришку на 90 градусів уперед, після чого натисніть, щоб вона встала на місце.
10. Вставте **заглушку (ліву)** у вихідне положення.

 **ПРИМІТКА**

Зовнішній вигляд кришок може різнитись залежно від моделі холодильника.

## КРОК 6 Встановіть ручку

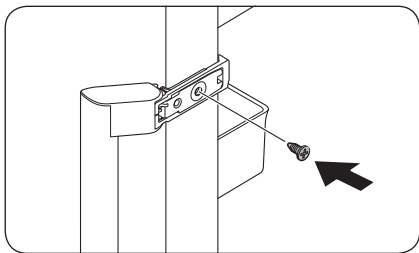

1. Встановіть ручку з протилежного боку та затягніть її гвинтом.

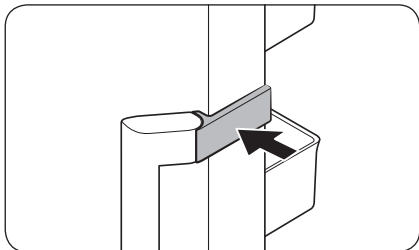

2. Встановіть **заглушку ручки**, як показано на рисунку.

 **ПРИМІТКА**

З часом у вас може виникнути потреба повернути дверцята у вихідне положення (як вони стояли перед перевстановленням). У такому разі дотримуйтеся наведених вище інструкцій, але переставляйте дверцята, завісі й заглушки у їх початкові положення.

# Обслуговування

## Використання та догляд

### Полиці

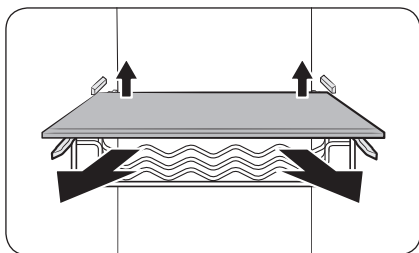

Щоб витягнути полицю, трохи підніміть її задню частину.

### Лотки на дверцятах

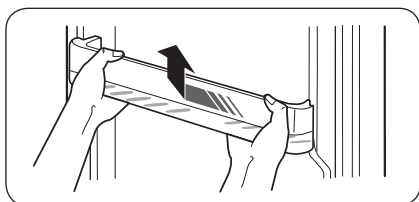

Трохи підніміть лоток, щоб зняти його з дверця.

**⚠ УВАГА**

Для запобігання виникненню небезпечних ситуацій спорожніть лотки, перш ніж виймати їх.

### Кришка верхньої полиці (лише в сумісних моделях)

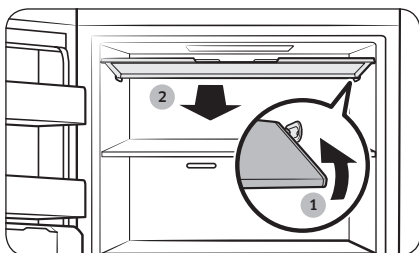

1. Натисніть на праву частину кришки, щоб зняти її з кріплення.
2. Після цього потягніть кришку до себе, щоб зняти її.

## Компактний льодогенератор (лише в сумісних моделях)

### ПРИМІТКА

- Після очищення таких елементів компактного льодогенератора, як **ємність для води**, **ємність для льоду** та **форма для льоду**, необхідно повністю висушувати їх.
- Після очищення компактного льодогенератора необхідно повністю висушити його внутрішні та зовнішні елементи. Наявність вологи може спричинити несправність важеля льодогенератора. У цьому разі компактний льодогенератор необхідно просушити протягом 2–3 днів. Тоді спробуйте знову.

### Демонтаж складових частин

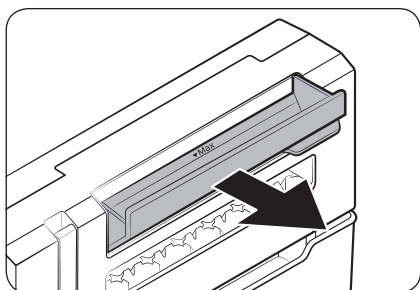

#### Ємність для води

Повністю відкрийте **ємність для води** та витягніть її.

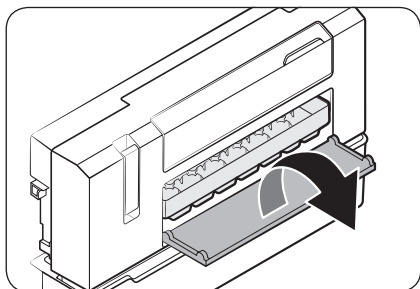

#### Форма для льоду

1. Відкрийте кришку форми для льоду, щоб отримати доступ до форми для льоду.
2. Трохи витягніть ліву частину форми для льоду, після чого потягніть за іншу частину, щоб витягнути її.

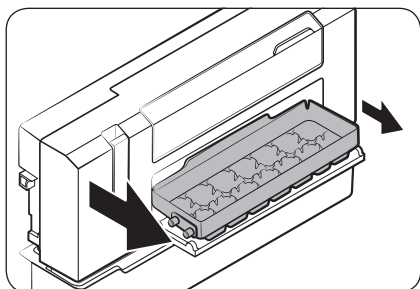

## Обслуговування

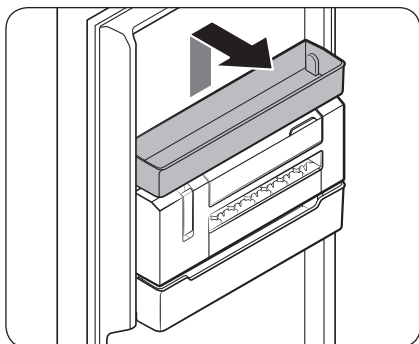

### Компактний льодогенератор

1. Спочатку зніміть універсальну ємність, яка розташована безпосередньо над компактним льодогенератором.

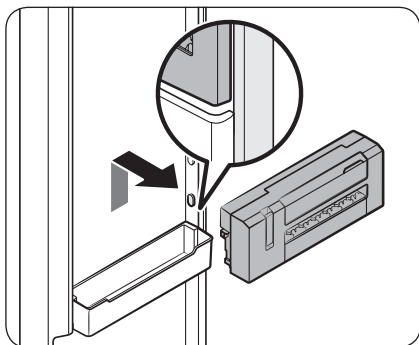

2. Утримуючи обома руками позначені ділянки з обох сторін льодогенератора, підніміть його та потягніть на себе.

### Встановлення складових частин

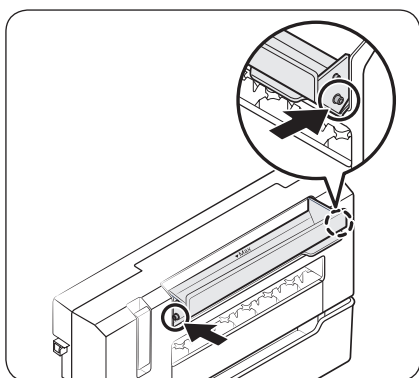

### Ємність для води

Вставте обидві сторони ємності для води у відповідні кріплення на корпусі. Вставляйте ємність, доки не почуєте клацання.

---

## Чищення

---

### Всередині та зовні

#### ПОПЕРЕДЖЕННЯ

- Не використовуйте для чищення холодильника бензол, розчинник або домашні/автомобільні мийні засоби (наприклад Clorox™). Ці речовини можуть пошкодити поверхню холодильника та спричинити пожежу.
- Не розпилюйте воду на холодильник. Це може призвести до ураження електричним струмом.

Регулярно прибирайте сухою тканиною всі сторонні об'єкти (пил, вода) зі штекера та контактів.

1. Від'єднайте кабель живлення.
2. Зовнішні та внутрішні поверхні холодильника витирайте вологою серветкою з м'якої безворсої тканини або паперовим рушником.
3. Після завершення чищення протріть поверхні насухо за допомогою сухої тканини або паперових рушників.
4. Під'єднайте кабель живлення до розетки.

## Заміна деталей

---

### Світлодіодні лампи

Для заміни ламп у холодильнику зверніться до місцевого сервісного центру Samsung.

#### ПОПЕРЕДЖЕННЯ

- Лампи не підлягають обслуговуванню користувачем. Не намагайтеся самостійно замінити лампу. Це може призвести до ураження електричним струмом.

# Усунення несправностей

Перш ніж звертатися за обслуговуванням, виконайте наведені далі перевірки. За будь-які виклики щодо обслуговування, які стосуються звичайних ситуацій (не дефектів), буде стягуватися плата.

## Загальні вказівки

### Температура

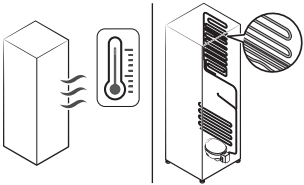
Проблема	Можливі причини	Вирішення
Морозильна камера не працює. Висока температура в морозильній камері.	• Кабель живлення не під'єднаний належним чином.	• Під'єднайте кабель живлення належним чином.
	• Регулятор температури не встановлено належним чином.	• Зменште температуру.
	• Холодильник розташований поблизу джерела тепла чи під прямим сонячним промінням.	• Розташуйте холодильник так, щоб він не перебував поблизу джерела тепла чи під прямим сонячним промінням.
	• Недостатня відстань між холодильником і боковими стінками чи задньою стінкою.	• Рекомендується залишати між холодильником і стінами (або шафами) не менше 50 мм вільного простору.
	• Холодильник перевантажено. Їжа блокує вентиляційні отвори холодильника.	• Не перевантажуйте холодильник. Стежте за тим, щоб продукти не блокували вентиляційні отвори.
Морозильна камера надто сильно охолоджує продукти.	• Регулятор температури не встановлено належним чином.	• Збільште температуру.
Гаряча внутрішня стінка.	• Холодильник має теплозахисну трубку, прокладену по внутрішній стінці.	• Для запобігання утворення конденсату на передніх кутах холодильника встановлено теплозахисні трубки. У разі збільшення температури в приміщенні ефективність їх роботи може зменшитись. Це не свідчить про несправність системи. 

## Неприємний запах

Проблема	Можливі причини	Вирішення
З холодильника чути неприємний запах.	• Зіпсовані продукти.	• Почистьте холодильник і усуньте зіпсовані продукти.
	• Продукти з різким запахом.	• Продукти з різким запахом слід щільно загортати.

## Наморозь

Проблема	Можливі причини	Вирішення
Наморозь навколо вентиляційних отворів.	• Їжа блокує вентиляційні отвори.	• Упевніться, що їжа не блокує вентиляційні отвори холодильника.
Наморозь на внутрішніх стінках.	• Дверцята не зачинені належним чином.	• Упевніться, що їжа не заважає зачинити дверцята. Почистьте прокладку дверцят.
Фрукти або овочі замерзли.	• Фрукти або овочі зберігались у відділенні для свіжих продуктів / відділенні шеф-кухаря.	• Відділення для свіжих продуктів / відділення шеф-кухаря призначене тільки для м'яса та риби.

## Конденсат

Проблема	Можливі причини	Вирішення
На внутрішніх стінках утворюється конденсат.	• Якщо дверцята залишити відчиненими, у холодильнику накопичується волога.	• Усуньте вологу й не відчиняйте дверцята холодильника на тривалий час.
	• Продукти з високим вмістом вологи.	• Продукти слід щільно загортати.

# Усунення несправностей

## Холодильник видає незвичні звуки?

Перш ніж звертатися за обслуговуванням, перевірте подане нижче. За будь-які виклики щодо обслуговування, коли холодильник видає нормальні робочі звуки, буде стягуватися плата.

### Ці звуки нормальні.

- Під час початку чи завершення роботи холодильник може видавати звуки, подібні до звуків системи запалювання машини. Після стабілізації роботи звук стихне.



- Ці звуки можуть лунати, коли працює вентилятор. Коли холодильник досягає встановленої температури, звуку вентилятора чути не буде.

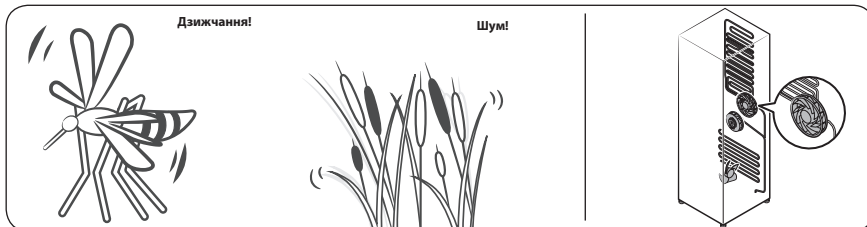

- Під час циклу розмороження вода може скапувати на нагрівач системи розмороження.

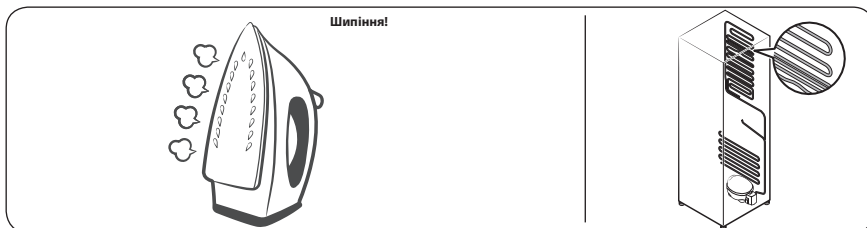

- Під час охолодження чи замороження холодоагент проходить герметичними трубками, видаючи звуки, схожі на булькання.



- Зі збільшенням чи зменшенням температури пластмасові частини скорочуються чи розширюються, видаючи звуки, схожі на потрiскування. Такі звуки лунають під час циклу розмороження чи коли працюють електронні частини.

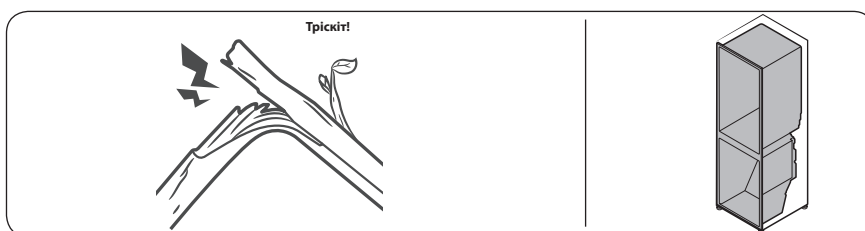

- Для моделей із льодогенератором: коли відкривається кран лінії водопостачання для наповнення льодогенератора, може лунати звук, схожий на дзижчання.
- Через вирівнювання тиску під час відкриття чи закриття дверцят холодильника, може лунати звук, схожий на свист.

# Усунення несправностей

## SmartThings (лише в сумісних моделях)

Проблема	Можливе вирішення
Не вдається знайти програму SmartThings у магазині програм.	<ul style="list-style-type: none"><li>Сумісна версія програми SmartThings може змінюватися відповідно до політики виробника щодо підтримки операційних систем (ОС). Крім того, дія нової політики оновлення програми SmartThings або підтримуваних нею функцій, що застосовується до поточної версії ОС, може бути призупинена з міркувань безпеки або зручності користування.</li></ul>
Програма SmartThings не працює.	<ul style="list-style-type: none"><li>Програма SmartThings працює тільки з відповідними моделями.</li><li>Стара програма Samsung Smart Refrigerator не може встановлювати з'єднання з моделями Samsung Smart Home.</li></ul>
Програма SmartThings встановлена, але вона не під'єднується до холодильника.	<ul style="list-style-type: none"><li>Для користування програмою ви маєте ввійти у свій обліковий запис Samsung.</li><li>Перевірте, чи правильно працює маршрутизатор.</li><li>Якщо значок Wi-Fi на дисплеї холодильника не горить, це означає, що з'єднання з мережею не встановлено. У такому разі за допомогою програми SmartThings під'єднайте холодильник до своєї домашньої точки доступу й зареєструйте його.</li></ul>
Не вдається ввійти в програму.	<ul style="list-style-type: none"><li>Для користування програмою ви маєте ввійти у свій обліковий запис Samsung.</li><li>Якщо у вас немає облікового запису Samsung, виконайте вказівки, подані в програмі, щоб створити його.</li></ul>
Під час реєстрації холодильника з'являється повідомлення про помилку.	<ul style="list-style-type: none"><li>Можливо, проблеми з роботою функції Easy Connection (Просте підключення) зумовлені відстанню до точки доступу або електромагнітними перешкодами від іншого обладнання поблизу. Зачекайте трохи та повторіть спробу.</li></ul>
Програму SmartThings під'єднано до холодильника, але вона не працює.	<ul style="list-style-type: none"><li>Вийдіть із програми SmartThings і запустіть її знову або від'єднайте й знову підключіть маршрутизатор.</li><li>Від'єднайте холодильник від розетки, зачекайте 1 хвилину та ввімкніть його знову.</li></ul>

# Open Source Announcement

---

(RZ32\*\*6\*\*\*\*, RZ32\*\*7\*\*\*\* models only)

The software included in this product contains open source software. You may obtain the complete corresponding source code for a period of three years after the last shipment of this product by contacting our support team via <http://opensource.samsung.com> (Please use the "Inquiry" menu.)

It is also possible to obtain the complete corresponding source code in a physical medium such as a CD-ROM; a minimal charge will be required.

The following URL [http://opensource.samsung.com/opensource/COMMON\\_TZ6\\_0/seq/0](http://opensource.samsung.com/opensource/COMMON_TZ6_0/seq/0) leads to the open source license information as related to this product. This offer is valid to anyone in receipt of this information.



# Мікрофіша

Торговельна марка		Samsung	
Модель		RZ32M7110**	
Категорія		8 (Морозильник вертикального типу)	
Клас енергоефективності		A+	
Річний обсяг енергоспоживання (кВт·г/рік)		352	
Об'єм (л)	Відділення для зберігання свіжих продуктів		-
	Відділення для охолодження		-
	Відділення для заморожування	Низькотемпературне відділення, марковане чотирма зірочками (****)	315
		Низькотемпературне відділення, марковане двома зірочками (**)	-
Маркування найхолоднішого відділення		* ❄ * ❄ *	
Температура відділень (°C)	Холодильне відділення		-
	Відділення для охолодження		-
	Морозильне відділення		-23...-15
Відділення, що не обмерзають (No Frost)		Морозильне	
Час автономного живлення без споживання енергії (год.)		12	
Потужність заморожування (кг/24 год.)		21	
Кліматичний клас		SN, N, ST, T	
		Даний прилад призначений для використання при температурі навколишнього середовища від 10 °C до 43 °C	
Рівень звукової потужності (дБА)		41	
Вбудований		-	
Прилад для зберігання вина		-	

# Нотатки

---

# SAMSUNG

Зв'яжіться з SAMSUNG по всьому світу

Якщо у вас є пропозиції або питання по продуктах Samsung, зв'яжіться з інформаційним центром Samsung.

Країна	Контактний центр	Веб-сайт
UKRAINE	0-800-502-000	<a href="http://www.samsung.com/ua/support">www.samsung.com/ua/support</a>
MOLDOVA	+373-22-667-400	<a href="http://www.samsung.com/ua/support/moldova">www.samsung.com/ua/support/moldova</a>



DA68-04420S-03



# Frigider

## Manual de utilizare (numai congelator)

RZ32\*

SEUC

Aparat fără suport

# SAMSUNG

# Cuprins

<b>Informații privind siguranța</b>	<b>3</b>
Simboluri și precauții importante privind siguranța:	6
Semne de avertizare foarte importante pentru transport și amplasare	7
Avertismente esențiale privind instalarea	7
Atenționări privind instalarea	12
Avertismente esențiale privind utilizarea	12
Avertizare de utilizare	17
Atenționări privind utilizarea	18
Atenționări privind curățarea	20
Avertismente esențiale privind casarea	21
Sfaturi suplimentare pentru utilizarea corectă	22
Sfaturi pentru economisirea energiei	23
Acest aparat este destinat utilizării în gospodărie și în aplicații similare, precum	24
Instrucțiuni despre DEEE	25
<b>Instalarea</b>	<b>26</b>
Prezentarea pe scurt a frigiderului	26
Instalarea pas cu pas	27
<b>Operații</b>	<b>33</b>
Panou principal	33
SmartThings (numai la modelele aplicabile)	37
Caracteristici speciale	39
<b>Întreținerea</b>	<b>44</b>
Inversarea ușii (numai la anumite modele)	44
Manipularea și întreținerea	60
Curățarea	64
Înlocuirea	64
<b>Depanarea</b>	<b>65</b>
Instrucțiuni generale	65
Auțiți sunete anormale dinspre frigider?	67
SmartThings (numai la modelele aplicabile)	69
<b>Open Source Announcement</b>	<b>70</b>

## Informații privind siguranța

- Înainte de a utiliza noul dvs. frigider Samsung, vă rugăm să citiți acest manual în detaliu, pentru a vă asigura că știți să utilizați în siguranță și cu eficiență caracteristicile și funcțiile pe care le oferă noul dvs. aparat.
- Acest aparat nu este destinat utilizării de către persoane (inclusiv copii) cu abilități fizice, senzoriale sau mentale reduse ori lipsite de experiență și cunoștințe, decât dacă sunt supravegheate sau instruite în privința utilizării aparatului de o persoană responsabilă pentru siguranța lor.
- Acest aparat poate fi utilizat de copii începând cu vârsta de 8 ani și de persoane cu capacități fizice, senzoriale sau mentale reduse ori cu lipsă de experiență și de cunoștințe dacă li se oferă supervizare sau instrucțiuni pentru utilizarea în siguranță a aparatului și înțeleg riscurile implicate. Copiii nu au voie să se joace cu aparatul. Curățarea și întreținerea nu trebuie efectuate de copii fără supervizare. Copiii cu vârste cuprinse între 3 și 8 ani au voie să încarce și să descarce aparate frigorifice.
- Avertismentele și instrucțiunile de siguranță importante din acest manual nu acoperă toate condițiile și situațiile posibile care pot apărea.  
Este responsabilitatea dvs. să dovediti bun simț, atenție și grijă la instalarea, întreținerea și utilizarea aparatului.
- Întrucât următoarele instrucțiuni de utilizare se referă la diverse modele, caracteristicile frigiderului dvs. pot diferi ușor de cele descrise în acest manual și este posibil să nu fie valabile toate semnele de avertizare. Dacă aveți întrebări sau preocupări, contactați cel mai apropiat centru de service sau găsiți asistență și informații online, la adresa [www.samsung.com](http://www.samsung.com).



## Informații privind siguranța

---

- Pentru a evita crearea de amestec inflamabil de gaz și aer în cazul în care survine o scurgere în circuitul frigorific, dimensiunea încăperii în care poate fi amplasat aparatul depinde de cantitatea de agent frigorific utilizat.
- Nu porniți niciodată un aparat care prezintă semne de deteriorare. Dacă aveți dubii, consultați-vă cu dealerul dvs. Încăperea trebuie să aibă dimensiunea de 1 m<sup>3</sup> pentru fiecare 8 g de agent frigorific R-600a din aparat. Cantitatea de agent frigorific din aparatul dvs. este prezentată pe plăcuța de identificare din interiorul aparatului.
- Jeturile de agent frigorific din conducte se pot aprinde sau pot provoca vătămarea ochilor. Când țevile prezintă scurgeri ale agentului frigorific, evitați folosirea flăcării deschise, îndepărtați de produs toate materialele inflamabile și aerisiți imediat încăperea.
  - Nerespectarea acestor instrucțiuni poate provoca incendiu sau explozie.
- Este periculos ca orice altă persoană în afara unei persoane de service autorizate să efectueze lucrări de service asupra acestui aparat.
- Nu depozitați în acest aparat substanțe explozive, precum spray-uri cu carburant inflamabil.
- Pentru a evita contaminarea alimentelor, respectați următoarele instrucțiuni:
  - Deschiderea ușii pentru perioade lungi de timp poate provoca o creștere semnificativă a temperaturii în compartimentele aparatului.
  - Curățați cu regularitate suprafețele care pot intra în contact cu alimentele și sistemele de drenare accesibile.



- Curățați rezervoarele de apă dacă nu au fost utilizate timp de 48 de ore; spălați sistemul de apă conectat la sursa de alimentare, dacă nu a fost extrasă apă timp de 5 zile.
- Depozitați carnea crudă și peștele în recipiente adecvate la frigider, astfel încât să nu intre în contact cu alte alimente sau să se scurgă.
- Compartimentele cu două stele pentru alimente congelate sunt potrivite pentru depozitarea alimentelor pre-congelate, depozitarea sau congelarea înghețatei și pentru producerea de cuburi de gheață.
- Compartimentele de una, două și trei stele nu sunt potrivite pentru înghețarea alimentelor proaspete.
- Dacă aparatul frigorific este lăsat gol o perioadă îndelungată de timp, opriți, dezghețați, curățați, uscați și lăsați ușa deschisă pentru a împiedica dezvoltarea mucegaiului în interiorul aparatului.



Avertizare; Risc de incendiu/materiale inflamabile

## Informații privind siguranța

---

### Simboluri și precauții importante privind siguranța:

---

Vă rugăm să respectați toate instrucțiunile de siguranță din acest manual. În acest manual sunt folosite următoarele simboluri de siguranță.

#### **AVERTIZARE**

Pericole sau acțiuni nesigure care pot conduce la **leziuni corporale grave, deteriorarea bunurilor și/sau deces.**

#### **ATENȚIE**

Pericole sau acțiuni nesigure care pot conduce la **leziuni corporale grave și/sau la deteriorarea bunurilor.**

#### **NOTĂ**

Informații utile care ajută utilizatorii să înțeleagă sau să utilizeze frigiderul.

**Aceste semne de avertizare sunt prezente pentru a preveni vătămarea dvs. și a altor persoane.**

Vă rugăm să le respectați cu atenție.

După ce citiți această secțiune, păstrați-o într-un loc sigur, pentru consultare ulterioară.

---

## Semne de avertizare foarte importante pentru transport și amplasare

---

### AVERTIZARE

- La transportul și instalarea aparatului, trebuie să aveți grijă să vă asigurați că nu este deteriorată nicio componentă a circuitului frigorific.
  - Scurgerile de agent frigorific din conducte se pot aprinde sau pot provoca vătămarea ochilor. Dacă este detectată o scurgere, evitați flacăra deschisă sau potențialele surse de aprindere și aerisiți timp de câteva minute încăperea în care se află aparatul.
  - Acest aparat conține o cantitate mică de agent frigorific (R-600a), un gaz natural cu compatibilitate ecologică mare, care este, totuși, și inflamabil. La transportul și instalarea aparatului, trebuie să aveți grijă să vă asigurați că nu este deteriorată nicio componentă a circuitului frigorific.

## Avertismente esențiale privind instalarea

---

### AVERTIZARE

- Nu instalați frigiderul într-o locație umedă sau în care poate veni în contact cu apa.
  - Izolația deteriorată a componentelor electrice poate provoca electrocutare sau incendiu.
- Nu amplasați frigiderul în lumina directă a soarelui și nu-l expuneți la căldură provenită de la sobe, aparate de încălzire a încăperii sau alte aparate.



## Informații privind siguranța

---

- Nu conectați mai multe aparate în același prelungitor cu mai multe prize. Frigiderul trebuie conectat întotdeauna în priza sa electrică individuală, care are un voltaj nominal ce corespunde celui de pe plăcuța cu caracteristicile tehnice.
  - Aceasta oferă performanță optimă și, totodată, previne supraîncărcarea circuitelor cu cabluri electrice din casă, care ar putea duce la pericol de incendiu din cauza cablurilor supraîncălzite.
- Dacă priza de perete este desprinsă, nu introduceți ștecherul.
  - Există risc de electrocutare sau incendiu.
- Nu utilizați un cablu de alimentare care are crăpături sau deteriorări datorate frecării, pe lungime sau la oricare dintre capete.
- Nu îndoiiți excesiv cablul de alimentare și nu așezați obiecte grele pe el.
- Nu trageți și nu îndoiiți excesiv cablul de alimentare.
- Nu răsuciți sau înnodeați cablul de alimentare.
- Nu agățați cablul de alimentare de un obiect metalic, nu așezați un obiect greu pe cablul de alimentare, nu introduceți cablul de alimentare între obiecte și nu împingeți cablul de alimentare în spațiul din spatele aparatului.
- Când mutați frigiderul, fiți atenți să nu răsuciți sau să nu deteriorați cablul de alimentare.
  - Acest lucru poate provoca electrocutare sau incendiu.



- Nu deconectați niciodată frigiderul trăgând de cablul de alimentare. Apucați întotdeauna ștecherul ferm și trageți-l drept din priză.
  - Deteriorarea cablului poate provoca scurtcircuit, incendiu și/sau electrocutare.
- Nu depozitați în acest aparat substanțe explozive, precum spray-uri cu carburant inflamabil.
- Nu instalați acest aparat lângă o sursă de căldură sau un material inflamabil.
- Nu instalați aparatul într-un loc în care pot exista scurgeri de gaze.
  - Acest lucru poate provoca electrocutare sau incendiu.
- Înainte de a-l utiliza, acest frigider trebuie amplasat și instalat corect, conform instrucțiunilor din acest manual.
- Conectați ștecherul în poziție corectă, cu cablul atârând.
  - În cazul în care conectați ștecherul invers, cablul se poate reteza și provoca incendiu sau electrocutare.
- Asigurați-vă că ștecherul nu este strivit sau deteriorat de partea din spate a frigiderului.
- Nu țineți ambalajul la îndemâna copiilor.
  - Există risc de deces prin sufocare dacă un copil își bagă capul în ambalaje.
- Aparatul trebuie poziționat astfel încât ștecherul să fie accesibil după instalare.
  - Nerespectarea acestei instrucțiuni poate conduce la electrocutare sau incendiu din cauza scurgerilor electrice.

- Nu instalați această aparat într-un mediu umed, uleios sau cu praf, într-un loc expus la lumina directă a soarelui și la apă (ploaie).
  - Izolația deteriorată a componentelor electrice poate provoca electrocutare sau incendiu.
- Dacă există praf sau apă în frigider, scoateți ștecherul din priză și contactați centrul de service Samsung Electronics.
  - În caz contrar, există risc de incendiu.
- Nu vă așezați pe aparat și nu plasați obiecte (precum rufe, lumânări aprinse, țigări aprinse, vase, substanțe chimice, obiecte metalice etc.) pe aparat.
  - Acestea pot provoca electrocutare, incendiu, probleme cu produsul sau vătămare corporală.
- Trebuie să îndepărtați toată folia de protecție din plastic înainte de a conecta produsul pentru prima dată la priză.
- Frigiderul trebuie împământat în siguranță.
  - Asigurați-vă întotdeauna că ați împământat frigiderul înainte de a încerca să investigați sau să reparați orice componentă a aparatului. Scurgerile electrice pot provoca electrocutări grave.
- Nu utilizați niciodată țevi de gaz, cabluri de telefonie sau alte potențiale paratrăsnete ca împământare.
  - Trebuie să împământați frigiderul pentru a preveni scurgerile de energie sau electrocutarea provocată de scurgerile de curent din frigider.
  - Acestea pot provoca electrocutare, incendiu, explozie sau probleme cu produsul.

- 
- Introduceți ștecherul în priză cu fermitate. Nu utilizați un ștecher deteriorat, un cablu de alimentare deteriorat sau o priză desprinsă.
    - Acest lucru poate provoca electrocutare sau incendiu.
  - În cazul în care cablul de alimentare este deteriorat, dispuneți înlocuirea lui imediată de către producător sau de către unul din agenții săi de service.
  - Siguranța din frigider trebuie schimbată de un tehnician sau de o companie de service calificată.
    - Nerespectarea acestei instrucțiuni poate provoca electrocutare sau vătămare corporală.
  - La poziționarea aparatului, verificați cablul de alimentare pentru a nu fi prins sau deteriorat.
  - Nu amplasați prelungitoare de priză multiple sau surse de alimentare portabile în spatele aparatului.



# Informații privind siguranța

---

## Atenționări privind instalarea

---

### ATENȚIE

- Lăsați spațiu suficient în jurul frigiderului și instalați-l pe o suprafață plană.
  - Mențineți neobstrucționat spațiul de aerisire din locul de instalare a aparatului sau din structura de montare.
- Permiteți aparatului să rămână neutilizat timp de 2 ore înainte de a încărca alimente după instalare și pornire.
- Vă recomandăm cu tărie să dispuneți instalarea frigiderului de către un tehnician sau o companie de service calificată.
  - Nerespectarea acestei indicații poate provoca electrocutare, incendiu, explozie, probleme cu produsul sau vătămare.
- Supraîncărcarea de pe orice ușă a frigiderului poate duce la căderea acestuia, provocând vătămare corporală.

## Avertismente esențiale privind utilizarea

---

### AVERTIZARE

- Nu introduceți ștecherul într-o priză de perete cu mâinile ude.
  - Acest lucru poate provoca electrocutare.
- Nu așezați obiecte pe aparat.
  - Când deschideți sau închideți ușa, obiectele pot cădea și pot provoca vătămare corporală și/sau pagube materiale.



- Nu introduceți mâinile, picioarele sau obiecte metalice (precum bețișoare de mâncat etc.) în partea de jos sau din spate a frigiderului.
  - Acest lucru poate provoca electrocutare sau vătămare.
  - Toate muchiile ascuțite pot provoca vătămare corporală.
- Nu atingeți pereții interiori ai congelatorului sau produsele depozitate în congelator cu mâinile ude.
  - Acest lucru poate provoca degerături.
- Nu puneți recipiente umplute cu apă în frigider.
  - Dacă se varsă, există risc de incendiu sau electrocutare.
- Nu țineți în frigider obiecte sau substanțe volatile ori inflamabile (benzen, diluant, gaz propan, alcool, eter, GPL și alte astfel de produse).
  - Acest frigider este destinat doar depozitării alimentelor.
  - Acest lucru poate provoca incendiu sau explozie.
- Copiii trebuie supravegheați pentru a vă asigura că nu se joacă cu aparatul.
  - Nu apropiați degetele de zonele de „prindere”: Spațiile dintre uși și carcasă sunt în mod necesar mici. Aveți grijă la deschiderea ușilor dacă în zonă se află copii.
- Nu lăsați copiii să se agațe de ușă sau de sertare. Poate surveni vătămarea gravă.
- Nu lăsați copiii să intre în frigider. Se pot bloca în interior.
- Nu introduceți mâinile în zona de jos, de sub aparat.
  - Toate muchiile ascuțite pot provoca vătămare corporală.
- Nu depozitați produse farmaceutice, materiale științifice sau produse sensibile la temperatură în frigider.
  - Produsele care necesită controlul strict al temperaturii nu trebuie depozitate în frigider.



## Informații privind siguranța

---

- Nu așezați și nu utilizați aparate electrice în frigider/ congelator, decât dacă acestea sunt de tipul recomandat de producător.
- Dacă simțiți miros de medicamente sau fum, scoateți imediat ștecherul din priză și contactați centrul de service Samsung Electronics.
- Dacă există praf sau apă în frigider, scoateți ștecherul din priză și contactați centrul de service Samsung Electronics.
  - În caz contrar, există risc de incendiu.
- Nu lăsați copiii să se urce pe un sertar.
  - Sertarul se poate rupe, iar ei pot aluneca.
- Nu lăsați deschise ușile frigiderului în timp ce frigiderul este nesupravegheat și nu lăsați copiii să intre în frigider.
- Nu permiteți sugarilor sau copiilor să intre în sertar.
  - Acest lucru poate provoca decesul prin sufocare din cauza captivității sau vătămare corporală.
- Nu umpleți frigiderul cu alimente în mod excesiv.
  - Când deschideți ușa, obiectele pot cădea și pot provoca vătămare corporală sau pagube materiale.
- Nu pulverizați materiale volatile, precum insecticid, pe suprafața aparatului.
  - Fiind totodată dăunător pentru oameni, poate provoca și electrocutare, incendiu sau probleme cu produsul.
- Nu utilizați și nu așezați lângă sau în frigider substanțe sensibile la temperatură, precum spray-uri inflamabile, obiecte inflamabile, gheață carbonică, medicamente sau substanțe chimice.



- Nu utilizați un uscător de păr pentru a usca interiorul frigiderului. Nu așezați o lumânare aprinsă în frigider pentru eliminarea mirosurilor neplăcute.
  - Acest lucru poate provoca electrocutare sau incendiu.
- Nu vă așezați pe aparat și nu plasați obiecte (precum rufe, lumânări aprinse, țigări aprinse, vase, substanțe chimice, obiecte metalice etc.) pe aparat. Acestea pot provoca electrocutare, incendiu, probleme cu produsul sau vătămare corporală. Nu puneți recipiente umplute cu apă în aparat.
  - Dacă se varsă, există risc de incendiu sau electrocutare.
- Umpleți numai cu apă potabilă.
- Nu utilizați dispozitive mecanice sau orice alte mijloace pentru a accelera procesul de decongelare, în afara celor recomandate de producător.
- Nu deteriorați circuitul frigorific.
- Nu priviți niciodată direct în lampa LED UV un timp îndelungat.
  - Aceasta poate conduce la vătămarea ochilor din cauza razelor ultraviolete.
- Nu introduceți raftul congelatorului cu fața în jos. Este posibil ca opritorul raftului să nu funcționeze.
  - Aceasta poate conduce la vătămare corporală din cauza căderii raftului de sticlă.
- Nu apropiați degetele de zonele de „prindere”: Spațiile dintre uși și carcasă sunt în mod necesar mici. Aveți grijă la deschiderea ușilor dacă în zonă se află copii.
- Dacă este detectată o scurgere de gaz, evitați flacăra deschisă sau potențialele surse de aprindere și aerisiți timp de câteva minute încăperea în care se află aparatul.
  - Nu atingeți aparatul sau cablul de alimentare.

## Informații privind siguranța

---

- Nu utilizați un ventilator.
- O scânteie poate provoca explozie sau incendiu.
- Utilizați doar lămpile LED furnizate de producător sau de agenții săi de service.
- Sticlele trebuie depozitate foarte apropiate una de alta, astfel încât să nu cadă.
- Acest produs este destinat doar depozitării alimentelor dintr-un mediu casnic.
- Nu încercați să reparați, demontați sau modificați frigiderul pe cont propriu.
  - Modificările neautorizate pot provoca probleme de siguranță. Pentru readucerea la starea inițială în cazul unei modificări neautorizate, vom percepe costul integral al pieselor și manoperei.
- Nu utilizați nicio siguranță (precum liță din cupru, oțel etc.) în afară de o siguranță standard.
- Dacă frigiderul dvs. trebuie reparat sau reinstalat, contactați cel mai apropiat centru de service.
  - Nerespectarea acestei instrucțiuni poate provoca electrocutare, incendiu, probleme cu produsul sau vătămare.
- Când lampa LED interioară sau exterioară nu se mai aprinde, contactați cel mai apropiat centru de service.
- Dacă frigiderul emite miros de ars sau fum, scoateți frigiderul din priză imediat și contactați centrul dvs. de service Samsung Electronics.
  - Nerespectarea acestei instrucțiuni poate genera pericole de electrocutare sau incendiu.

- Scoateți ștecherul din priză înainte de a schimba lămpile din interiorul frigiderului.
  - În caz contrar există risc de electrocutare.
- Dacă întâmpinați dificultăți la schimbarea unui bec fără LED, contactați un centru de service Samsung.
- Dacă produsul este echipat cu lampă LED, nu dezamblați capacul lămpii și lampa LED pe cont propriu.
  - Contactați un centru de service Samsung.
- Introduceți ștecherul în priză cu fermitate.
- Nu utilizați un ștecher deteriorat, un cablu de alimentare deteriorat sau o priză desprinsă.
  - Acest lucru poate provoca electrocutare sau incendiu.

## Avertizare de utilizare

### AVERTIZARE

- Mențineți libere deschiderile de aerisire din carcasa aparatului sau din structura integrată.
- Nu utilizați dispozitive mecanice sau alte mijloace pentru a accelera procesul de decongelare, în afara celor recomandate de producător.
- Nu deteriorați circuitul frigorific.
- Nu utilizați aparate electrice în interiorul compartimentelor de depozitare a alimentelor, decât dacă acestea sunt de tipul recomandat de producător.

# Informații privind siguranța

---

## Atenționări privind utilizarea

---

### ATENȚIE

- Nu recongelați alimentele care s-au dezghețat complet. Nu așezați băuturi carbogazoase sau spumoase în compartimentul congelatorului. Nu puneți sticle sau recipiente din sticlă în congelator.
  - Când conținutul îngheață, sticla se poate sparge și poate provoca vătămări corporale.
- Pentru a obține performanță optimă de la produs:
  - Nu așezați alimente prea aproape de fantele din partea din spate a frigiderului, deoarece acestea pot împiedica libera circulație a aerului în compartimentul frigiderului.
  - Acoperiți alimentele corespunzător sau așezați-le în containere ermetice înainte de a le pune în frigider.
  - Nu puneți pahare, sticle sau băuturi carbogazoase în congelator. Acestea pot îngheța și se pot sparge. Recipientele pentru băuturi sparte pot provoca vătămări corporale.
  - Respectați duratele maxime de depozitare și datele de expirare ale bunurilor congelate.
- Nu puneți pahare, sticle sau băuturi carbogazoase în congelator.
  - Recipientul poate îngheța și se poate sparge, ceea ce poate provoca vătămări corporale.
- Nu așezați băuturi carbogazoase sau spumoase în compartimentul congelatorului. Nu puneți sticle sau recipiente din sticlă în congelator.
  - Când conținutul îngheață, sticla se poate sparge și poate provoca vătămări corporale sau pagube ale proprietății.

- Garanția de service și modificarea.
  - Nicio schimbare sau modificare efectuată de un terț asupra acestui aparat complet nu este acoperită de service-ul în garanție Samsung, iar compania Samsung nu este responsabilă pentru problemele de siguranță care rezultă din modificările terților.
- Nu blocați fantele de aerisire din interiorul frigiderului.
  - Dacă orificiile de aerisire sunt blocate, în special cu o pungă de plastic, frigiderul se poate supraîncălzi.
- Ștergeți umezeala în exces de pe suprafețele interioare și lăsați ușile deschise.
  - În caz contrar pot apărea mirosuri și mucegai.
- Dacă frigiderul este deconectat de la sursa de alimentare, trebuie să așteptați cel puțin cinci minute înainte de a-l reconecta.
- Dacă frigiderul a fost udat cu apă, scoateți ștecherul și contactați centrul de service Samsung Electronics.
- Nu loviți și nu aplicați forță excesivă asupra suprafețelor din sticlă.
  - Sticla spartă poate provoca vătămare corporală și/sau pagube ale proprietății.
- Fiți atenți să nu vă prindeți degetele.
- Dacă frigiderul este inundat, asigurați-vă că veți contacta cel mai apropiat centru de service.
  - Există risc de electrocutare sau incendiu.

# Informații privind siguranța

---

## Atenționări privind curățarea

---

### ATENȚIE

- Nu pulverizați apă direct în interiorul sau exteriorul frigiderului.
  - Există risc de incendiu sau electrocutare.
- Nu utilizați un uscător de păr pentru a usca interiorul frigiderului.
- Nu așezați o lumânare aprinsă în frigider pentru eliminarea mirosurilor neplăcute.
  - Acest lucru poate provoca electrocutare sau incendiu.
- Nu pulverizați produse de curățare direct pe afișaj.
  - Literele tipărite de pe afișaj se pot desprinde.
- Dacă în aparat a pătruns orice substanță străină, precum apă, scoateți ștecherul și contactați cel mai apropiat centru de service.
  - Nerespectarea acestei instrucțiuni poate genera electrocutare sau incendiu.
- Utilizați o cârpă uscată curată pentru a îndepărta corpurile străine sau praful de pe pinii ștecherului. Nu utilizați o cârpă udă sau umedă când curățați ștecherul.
  - În caz contrar există risc de incendiu sau electrocutare.
- Nu curățați aparatul stropindu-l direct cu apă.
- Nu utilizați benzen, diluanți, Clorox sau cloruri pentru curățare.
  - Acestea pot deteriora suprafețele aparatului și pot provoca un incendiu.

- 
- Înainte de a-l curăța sau întreține, deconectați aparatul de la priză.
    - Nerespectarea acestei instrucțiuni poate genera electrocutare sau incendiu.

## Avertismente esențiale privind casarea

---

### **AVERTIZARE**

- Casați ambalajul acestui produs într-o manieră ecologică.
- Asigurați-vă că niciuna dintre conductele din spatele frigiderului nu este deteriorată înainte de casare.
- Se utilizează R-600a sau R-134a ca agent frigorific. Verificați eticheta compresorului din partea din spate a aparatului sau eticheta cu caracteristicile tehnice din interiorul congelatorului pentru a afla ce tip de agent frigorific este utilizat pentru frigiderul dvs. Dacă acest frigider conține gaz inflamabil (agent frigorific R-600a), contactați autoritatea locală cu privire la casarea în siguranță a acestui produs.
- Când casați acest frigider, scoateți ușa/garniturile ușii și clanța astfel încât copiii mici sau animalele să nu poată fi prinse în interior. Copiii trebuie supravegheați pentru a vă asigura că nu se joacă cu aparatul. Dacă sunt prinși înăuntru, copiii se pot răni și există pericol de moarte prin sufocare.
  - Dacă sunt prinși înăuntru, copiii se pot răni și există pericol de moarte prin sufocare.

## Informații privind siguranța

---

- În izolație este utilizat ciclopentan. Gazele din materialele izolației necesită o procedură specială de casare. Contactați autoritățile locale cu privire la casarea ecologică în siguranță a acestui produs.
- Nu lăsați la îndemâna copiilor ambalajele, deoarece acestea pot fi periculoase pentru copii.
  - Dacă un copil își pune o pungă pe cap, se poate sufoca.

### Sfaturi suplimentare pentru utilizarea corectă

---

- În cazul unei pene de curent, sunați la biroul local al companiei de electricitate și întrebați cât va dura pana.
  - Majoritatea penelor de curent care sunt rezolvate în decurs de o oră sau două nu vor afecta temperaturile frigiderului. Totuși, trebuie să reduceți la minim numărul de deschideri ale ușilor în timp ce curentul este oprit.
  - Dacă pana de curent durează mai mult de 24 de ore, scoateți și aruncați toate alimentele congelate.
- Este posibil ca frigiderul să nu funcționeze constant (conținutul congelat se poate dezgheța sau temperaturile pot deveni prea ridicate în compartimentul de alimente congelate) dacă este amplasat o perioadă lungă de timp într-o locație în care temperaturile ambientale sunt în mod constant sub temperaturile pentru care este proiectat aparatul.
- În cazul anumitor alimente, păstrarea la rece poate avea un efect negativ asupra proprietăților acestora.

- Aparatul dvs. nu generează gheață, ceea ce înseamnă că nu este nevoie să dezghețați manual aparatul. Acest lucru se va petrece automat.
- Creșterea temperaturii în cursul dezghețării respectă cerințele ISO. Dacă doriți să preveniți o creștere nedorită a temperaturii alimentelor congelate în cursul dezghețării aparatului, înveliți alimentele congelate în câteva straturi de ziar.
- Nu recongelați alimentele care s-au dezghețat complet.

## Sfaturi pentru economisirea energiei

- Instalați aparatul într-o încăpere rece, uscată, cu aerisire adecvată. Asigurați-vă că nu este expus la lumina directă a soarelui și nu-l așezați niciodată lângă o sursă directă de încălzire (de exemplu radiator).
- Pentru eficiență energetică, este recomandat să nu blocați aerisirile și grilele.
- Lăsați alimentele calde să se răcească înainte de a le așeza în aparat.
- Așezați alimentele congelate în frigider pentru a se dezgheța. Astfel puteți utiliza temperaturile joase ale produselor congelate pentru răcirea alimentelor din frigider.
- Nu țineți mult timp deschisă ușa frigiderului când introduceți sau scoateți alimentele. Cu cât este mai scurt timpul în care ușa este deschisă, cu atât mai puțină gheață se va acumula în congelator.

## Informații privind siguranța

---

- Este recomandabil să instalați frigiderul cu spațiu liber în spate și pe laterale. Aceasta va contribui la reducerea consumului de energie și va menține facturile de curent scăzute.
- Pentru utilizarea cea mai eficientă a energiei, mențineți toate accesoriile interne, precum coșurile, sertarele, rafturile, în poziția specificată de producător.
  - Curățați regulat partea posterioară a frigiderului. Praful crește consumul de energie.
  - Nu setați temperatura la o valoare mai mică decât este necesar.
  - Asigurați o evacuare suficientă a aerului la baza și la peretele posterior al frigiderului. Nu acoperiți orificiile de ventilare.

### **Acest aparat este destinat utilizării în gospodărie și în aplicații similare, precum**

---

- zonele de bucătărie ale personalului din magazine, birouri și alte medii profesionale;
- ferme și clienți ai hotelurilor, motelurilor și în alte medii de tip rezidențial;
- medii de cazare și masă;
- aplicații de catering și similare, fără vânzare cu amănuntul.

## Instrucțiuni despre DEEE



Cum se elimină corect acest produs (Deșeuri de echipamente electrice și electronice)  
(Aplicabil în țări cu sisteme de colectare separate)

Acest simbol de pe produs, accesorii și documentație indică faptul că produsul și accesoriiile sale electronice (încărcător, căști, cablu USB) nu trebuie eliminate împreună cu alte deșeuri menajere la finalul duratei lor de utilizare. Dat fiind că eliminarea necontrolată a deșeurilor poate dăuna mediului înconjurător sau sănătății umane, vă rugăm să separați aceste articole de alte tipuri de deșeuri și să le reciclați în mod responsabil, promovând astfel reutilizarea durabilă a resurselor materiale.

Utilizatorii casnici trebuie să-l contacteze pe distribuitorul care le-a vândut produsul sau să se intereseze la autoritățile locale unde și cum pot să ducă aceste articole pentru a fi reciclate în mod ecologic.

Utilizatorii comerciali trebuie să-și contacteze furnizorul și să consulte termenii și condițiile din contractul de achiziție. Acest produs și accesoriiile sale electronice nu trebuie eliminate împreună cu alte deșeuri comerciale.

Pentru informații despre angajamentele ecologice ale companiei Samsung și despre obligațiile legale privind produsele, de ex., REACH, WEEE, Baterii, vizitați pagina noastră despre dezvoltarea durabilă, disponibilă la [www.samsung.com](http://www.samsung.com)

(Numai pentru produsele vândute în țările europene și în Regatul Unit)

# Instalarea

Respectați cu atenție aceste instrucțiuni pentru a garanta o instalare corectă a acestui frigider și a preveni accidente înainte de a-l utiliza.

## ⚠️ AVERTIZARE

- Utilizați frigiderul exclusiv în scopul care i-a fost destinat, conform descrierii din acest manual.
- Toate operațiile de service trebuie efectuate de un tehnician calificat.
- Casați ambalajul produsului conform reglementărilor locale.
- Pentru a preveni electrocutările, deconectați cablul de alimentare înainte de a efectua reparații sau înlocuiri.

## Prezentarea pe scurt a frigiderului

Imaginea efectivă și componentele furnizate ale frigiderului pot diferi, în funcție de model și de țară.

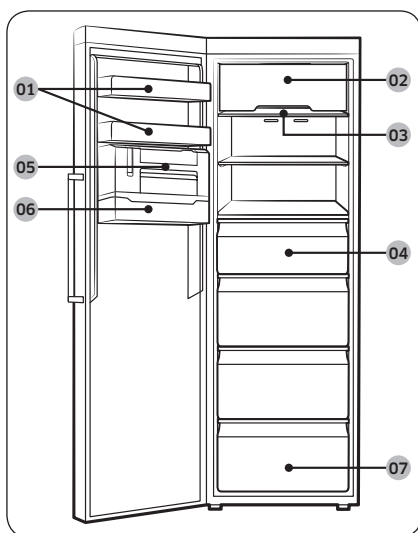

- 01 Suportul de pe ușă
- 02 Capac raft superior \*
- 03 Raft de congelator
- 04 Sertar de congelator
- 05 Compartiment subțire pentru produs gheață \*
- 06 Apărătoare pentru cuburi de gheață \*
- 07 Sertarul de jos

\* numai la modelele aplicabile

## 📄 NOTĂ

- Pentru eficiență energetică optimă, asigurați-vă că toate rafturile, sertarele și coșurile sunt amplasate în poziția lor inițială.

## Instalarea pas cu pas

### PASUL 1 Selectați o locație

Cerințe pentru locație:

- Suprafață plană rezistentă, fără covoare sau pardoseală care pot obstrucționa aerisirea
- Departe de lumina directă a soarelui
- Încăpere adecvată pentru deschiderea și închiderea ușii
- Departe de surse de încălzire
- Încăpere pentru operații de întreținere și service
- Interval de temperaturi: între 10 °C și 43 °C

Interval efectiv de temperaturi

Frigiderul este proiectat să funcționeze normal în intervalul de temperaturi specificat de clasa sa nominală.

Clasă	Simbol	Interval de temperatură ambientală (°C)	
		IEC 62552 (ISO 15502)	ISO 8561
Temperată extinsă	SN	de la +10 la +32	de la +10 la +32
Temperată	N	de la +16 la +32	de la +16 la +32
Subtropicală	ST	de la +16 la +38	de la +18 la +38
Tropicală	T	de la +16 la +43	de la +18 la +43

#### NOTĂ

Performanța răcirii și consumul de energie ale frigiderului pot fi afectate de temperatura ambientală, de frecvența deschiderii ușii și de locația frigiderului. Recomandăm reglarea setărilor de temperatură în mod corespunzător.

# Instalarea

## Spațiul liber

Pentru cerințele de spațiu în vederea instalării, consultați imaginile și tabelul de mai jos.

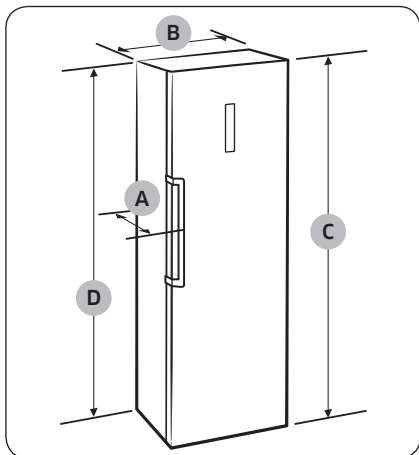

Grosime „A”	694
Lățime „B”	595
Înălțime „C”	1853
Înălțime totală „D”	1860

(unitate: mm)

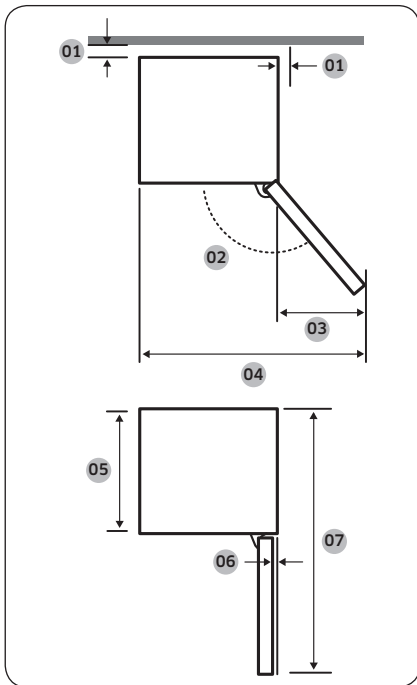

01	se recomandă o distanță mai mare de 50 mm
02	130°
03	377
04	967
05	575
06	5,5
07	1194

(unitate: mm)

**NOTĂ**

Măsurătorile din tabelul de mai sus pot varia în funcție de metoda de măsurare.

# Instalarea

## PASUL 2 Crearea unui spațiu (numai la anumite modele)

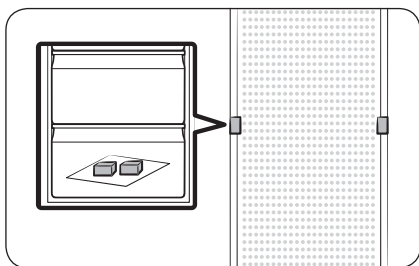

1. Deschideți ușa și găsiți distanțierele furnizate (x2).
2. Despachetați ambele distanțiere și fixați-le în partea din spate a frigiderului, conform ilustrației. Acestea ajută la aerisirea peretelui din spate și la economisirea consumului de energie.

## PASUL 3 Podeaua

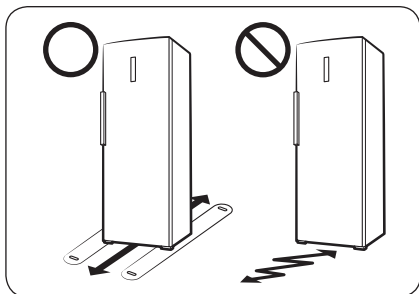

- Suprafața pentru instalarea frigiderului trebuie să susțină un frigider complet încărcat.
- Pentru a proteja podeaua, așezați o bucată mare de carton pe fiecare picior al frigiderului.
- După ce frigiderul este în poziția sa finală, nu-l mutați decât dacă este nevoie pentru protejarea podelei. Dacă trebuie, utilizați o hârtie sau o cârpă groasă, precum un covor vechi, pe traseul de deplasare.

## PASUL 4 Reglarea picioarelor de nivelare

### ⚠ ATENȚIE

- Frigiderul trebuie să fie așezat drept pe o pardoseală plană și solidă. În caz contrar, frigiderul se poate defecta sau poate provoca leziuni corporale.
- Așezarea în plan drept trebuie să se realizeze cu frigiderul gol. Asigurați-vă că nu rămân alimente în frigider.
- Din motive de siguranță, reglați partea din față puțin mai înaltă decât partea din spate.

Frigiderul poate fi nivelat cu ajutorul picioarelor din față, care au un șurub (nivelator) pentru nivelare. Pentru nivelare folosiți o șurubelniță cu cap plat.

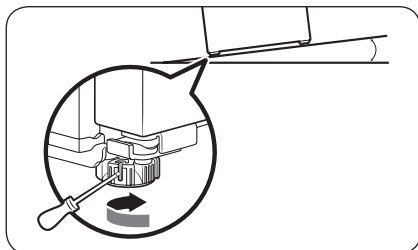

### Pentru a regla înălțimea pe partea stângă:

Introduceți o șurubelniță cu cap plat în nivelatorul piciorului din stânga față. Rotiți nivelatorul în sensul acelor de ceasornic pentru ridicare și invers față de sensul acelor de ceasornic pentru coborâre.

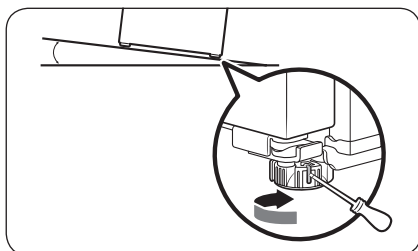

### Pentru a regla înălțimea pe partea dreaptă:

Introduceți o șurubelniță cu cap plat în nivelatorul piciorului din dreapta față. Rotiți nivelatorul în sensul acelor de ceasornic pentru ridicare și invers față de sensul acelor de ceasornic pentru coborâre.



# Instalarea

---

## PASUL 5 Setările inițiale

---

După ce finalizați următorii pași, frigiderul dvs. ar trebui să fie complet funcțional.

1. Îndepărtați folia din spumă de polietilenă din colțul fiecărui raft, care este lipită pentru a proteja frigiderul pe parcursul transportului.
2. Conectați cablul de alimentare la priza de perete pentru a porni frigiderul.
3. Deschideți ușa și verificați dacă se aprinde becul interior.
4. Setati temperatura la valoarea cea mai joasă și așteptați ca frigiderul să ajungă la temperatura setată. Acum frigiderul este gata de utilizare.

### NOTĂ

Atunci când pornește frigiderul, se declanșează alarma. Pentru a opri alarma, apăsați pe **Freezer** (Congelator).

## PASUL 6 Verificarea finală

---

La finalizarea instalării, confirmați că:

- Frigiderul este conectat la o priză electrică și este împământat corect.
- Frigiderul este instalat pe o suprafață plană, netedă, cu un spațiu liber rezonabil față de perete sau dulap.
- Frigiderul este nivelat și stă ferm pe podea.
- Ușa se deschide și se închide fără probleme, iar becul interior se aprinde automat când deschideți ușa.



# Operații

## Panou principal

### TIP A

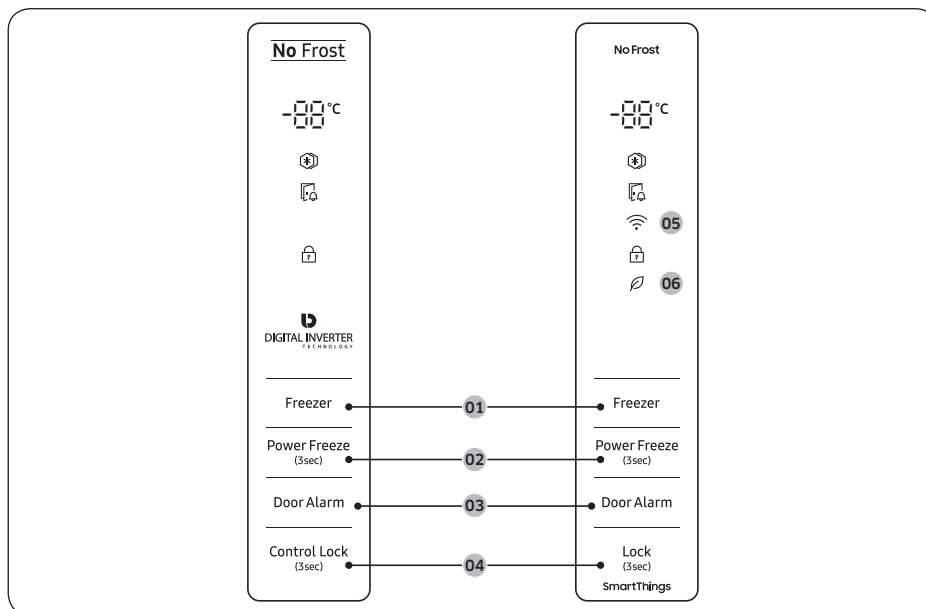

### TIP B

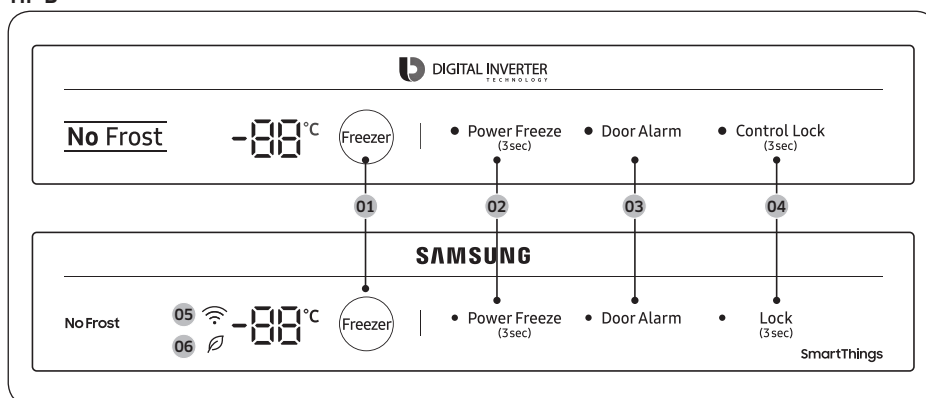

Operații

# Operații

01 Freezer (Congelator)

03 Door Alarm (Alarmă pentru ușă)

05 Conexiune la rețea \*

02 Power Freeze (Congelare rapidă)

04 Control Lock (Blocare comenzi)  
(Lock (Blocare) \*)

06 AI Energy Mode \*

\* Numai la modelele aplicabile

## 01 Congelator

Freezer (Congelator)	Butonul <b>Freezer (Congelator)</b> se utilizează pentru setarea temperaturii din congelator. Temperaturile disponibile sunt între -15 °C și -23 °C (valoarea prestabilită: -19°C).
-------------------------	--

## 02 Congelare rapidă (3 sec)

Power Freeze (Congelare rapidă)	<p>Caracteristica Congelare rapidă accelerează procesul de înghețare la viteză maximă a ventilatorului. Congelatorul funcționează la viteză maximă timp de 50 de ore, apoi revine la temperatura anterioară.</p> <ul style="list-style-type: none"><li>• Pentru a activa funcția Congelare rapidă, apăsați și mențineți butonul <b>Power Freeze (Congelare rapidă)</b> timp de 3 secunde.<ul style="list-style-type: none"><li>- <b>[Tip A]:</b> Indicatorul corespunzător (❄️) se aprinde, iar frigiderul accelerează procesul de congelare.</li><li>- <b>[Tip B]:</b> Indicatorul cu LED din partea stângă a butonului se aprinde, iar frigiderul va accelera procesul de congelare.</li></ul></li><li>• Pentru a dezactiva funcția, apăsați și mențineți din nou butonul <b>Power Freeze (Congelare rapidă)</b> timp de 3 secunde. Congelatorul revine la setarea de temperatură anterioară.</li><li>• Pentru a congela cantități mari de alimente, activați caracteristica Congelare rapidă cu cel puțin 20 de ore înainte de a așeza alimentele în congelator.</li></ul> <p><b>NOTĂ</b></p> <ul style="list-style-type: none"><li>• Utilizarea funcției Congelare rapidă crește consumul de energie. Asigurați-vă că opriți funcția și reveniți la temperatura anterioară dacă nu intenționați s-o utilizați.</li><li>• Pentru a congela repede cantități mari de alimente, scoateți sertarele și utilizați raftul pus la dispoziție.</li></ul>
------------------------------------	--



### 03 Alarmă pentru ușă

<b>Door Alarm</b> (Alarmă pentru ușă)	<p>Puteți seta alarma pentru un memento.</p> <ul style="list-style-type: none"> <li>• <b>[Tip A]:</b> Dacă ușa este ținută deschisă mai mult de 2 minute, alarma se declanșează cu indicatorul Alarmă (🔔) luminând intermitent.</li> <li>• <b>[Tip B]:</b> Dacă ușa este ținută deschisă mai mult de 2 minute, alarma se declanșează, cu indicatorul cu LED din partea stângă a butonului luminând intermitent.</li> </ul> <p>Puteți activa și dezactiva alarma apăsând <b>Door Alarm (Alarmă pentru ușă)</b>.</p>
--	--

### 04 Blocare comenzi (Blocare \*) (3 sec)

<b>Control Lock</b> (Blocare comenzi) (Lock (Blocare) *)	<p>Pentru a preveni manipularea accidentală, apăsați și mențineți apăsat butonul <b>Control Lock (Blocare comenzi) (Lock (Blocare) *)</b> timp de 3 secunde pentru activarea funcției Blocare comenzi (Blocare *).</p> <ul style="list-style-type: none"> <li>• <b>[Tip A]:</b> Toate comenzile vor fi dezactivate, cu indicatorul (🔒) pornit.</li> <li>• <b>[Tip B]:</b> Toate comenzile vor fi dezactivate, cu indicatorul cu LED din partea stângă a butonului aprins.</li> </ul> <p>Pentru dezactivare, mențineți din nou apăsat timp de 3 secunde. Comenzile vor fi activate în mod normal.</p>
--	--

\* numai la modelele aplicabile

### 05 Conexiune la rețea (numai la modelele aplicabile)

Vă puteți controla și monitoriza frigiderul din aplicația SmartThings. Pentru mai multe informații, consultați secțiunea **SmartThings (numai la modelele aplicabile)**.

#### 📖 NOTĂ

Dacă frigiderul nu este conectat la aplicația SmartThings, pictograma Wi-Fi (📶) clipește pentru a vă avertiza. Dacă vedeți pictograma Wi-Fi (📶) care clipește, vă recomandăm să vă conectați frigiderul la aplicația SmartThings.

### 06 AI Energy Mode (numai modelele aplicabile)

- Pictograma (🔌) apare când AI Energy Mode este în funcțiune. Puteți activa sau dezactiva AI Energy Mode în aplicația SmartThings. (numai modelele aplicabile)



# Operații

## Activarea sau dezactivarea Wi-Fi (numai modelele aplicabile)

Pentru a activa sau a dezactiva Wi-Fi, apăsați și țineți apăsat Freezer (Congelator) timp de 10 secunde. Afișajul prezintă starea Wi-Fi timp de 5 secunde (așa cum se arată în figură).

Wi-Fi pornit

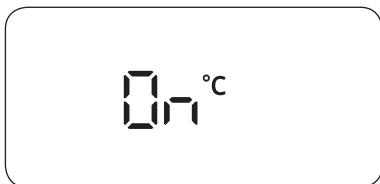

Wi-Fi oprit

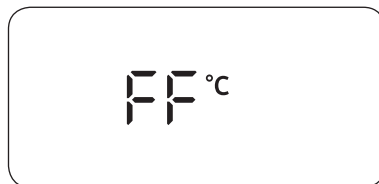

### NOTĂ

- Atunci când configurați Wi-Fi pentru a conecta frigiderul la aplicația SmartThings, funcțiile Wi-Fi pornit/oprit se activează.
- Pentru mai multe informații, consultați secțiunea SmartThings (numai la modelele aplicabile).



---

## SmartThings (numai la modelele aplicabile)

---

### Instalarea

Vizitați Google Play Store, Galaxy Apps sau Apple App Store și căutați „SmartThings”. Descărcați și instalați aplicația SmartThings oferită de Samsung Electronics pe dispozitivul dvs. inteligent.

#### NOTĂ

- Versiunea software acceptată a aplicației SmartThings se poate modifica în funcție de politica de asistență pentru sisteme de operare pe care o oferă producătorul. În plus, în ceea ce privește aplicația SmartThings sau funcțiile pe care aplicația le acceptă, noua politică de actualizare a aplicației pe versiunea existentă a sistemului de operare poate fi suspendată din motive de uzabilitate sau de securitate.
- Aplicația SmartThings poate fi supusă, fără notificare prealabilă, unor întreruperi cu scopul de a îmbunătăți uzabilitatea sau performanța. Așa cum versiunea sistemului de operare al telefoanelor mobile se actualizează în fiecare an, și SmartThings este actualizat în permanență în funcție de cel mai recent sistem de operare. Dacă aveți întrebări cu privire la aspectele menționate mai sus, vă rugăm să ne contactați la [st.service@samsung.com](mailto:st.service@samsung.com)
- Sistemele de criptare recomandate sunt WPA/TKIP și WPA2/AES. Orice protocol de autentificare Wi-Fi mai nou sau nestandard nu este compatibil.
- Rețelele wireless pot fi afectate de mediul de comunicații wireless din împrejurimi.
- Dacă furnizorul de servicii internet a înregistrat adresa MAC a PC-ului sau a modemului dvs. pentru identificare, este posibil ca frigiderul inteligent Samsung să nu se poată conecta la internet. Dacă se întâmplă acest lucru, contactați furnizorul de servicii internet pentru a primi asistență tehnică.
- Este posibil ca setările firewall ale sistemului dvs. de rețea să împiedice frigiderul inteligent Samsung să se conecteze la internet. Contactați furnizorul de servicii internet pentru a primi asistență tehnică. Dacă simptomul persistă, contactați un centru de servicii sau un retailer local Samsung.
- Pentru a configura setările punctului de acces (AP) wireless, consultați manualul de utilizare al punctului de acces (routerului).
- Frigiderele inteligente Samsung sunt compatibile atât cu protocoalele Wi-Fi 2,4 GHz cu IEEE 802.11 b/g/n, cât și cu Soft-AP. (se recomandă IEEE 802.11 n.)
- Este posibil ca routerele wireless Wi-Fi neautorizate să nu se poată conecta la frigiderele inteligente Samsung aplicabile.

### Contul Samsung

Pentru a folosi aplicația vi se solicită să vă înregistrați contul Samsung. Dacă nu aveți un cont Samsung, urmați instrucțiunile de pe ecranul aplicației pentru a crea un cont Samsung gratuit.

### Inițiere

Porniți dispozitivul pe care doriți să îl conectați, deschideți aplicația SmartThings pe telefon și urmați instrucțiunile de mai jos.

Dacă apare un mesaj pop-up care vă informează că s-a găsit un dispozitiv, atingeți **ADD NOW (Adăugare acum)**.

Dacă nu apare un mesaj pop-up, atingeți butonul + și apoi selectați dispozitivul pe care doriți să îl conectați din lista de dispozitive disponibile.

Dacă dispozitivul dvs. nu apare în lista de dispozitive disponibile atingeți **Supported Devices (Dispozitive compatibile)**, selectați tipul de dispozitiv (Refrigerator - frigider) și apoi selectați modelul specific al dispozitivului.



# Operații

Urmați instrucțiunile din aplicație pentru a vă configura dispozitivul. După ce se încheie configurarea, frigiderul dvs. apare sub formă de „card” pe ecranul **Devices (Dispozitive)**.

## Aplicația pentru frigider

### Control integrat

Puteți monitoriza și controla frigiderul atât acasă, cât și atunci când sunteți pe drum.

- Atingeți pictograma pentru frigider de pe panoul de bord SmartThings sau atingeți pictograma pentru dispozitive din partea de jos a Dashboard (Panou de bord) și apoi atingeți „cardul” frigiderului pentru a deschide pagina Refrigerator (Frigider).
- Verificați starea de funcționare sau notificările referitoare la frigider și apoi schimbați opțiunile sau setările dacă este necesar.

### NOTĂ

Este posibil ca anumite opțiuni sau setări să nu poată fi controlate de la distanță.

Categorie	Element	Descriere
Monitorizare	Temperatură congelator	Afișează setarea de temperatură curentă a congelatorului.
	Monitorizare energie	Verifică consumul cumulativ de energie al congelatorului în ultimele 180 de zile.
Funcții	Congelare rapidă	Puteți activa sau dezactiva funcția Congelare rapidă și puteți verifica setările curente.
Alarmer	Temperatură anormal de ridicată	Această alarmă este declanșată când congelatorul prezintă temperaturi anormal de ridicate.
	Deschidere ușă	Această alarmă este declanșată dacă ușa congelatorului este deschisă pentru un anumit timp.
AI Energy Mode (numai modelele aplicabile)		Puteți activa sau dezactiva AI Energy Mode din meniul Energie din aplicația SmartThings. Puteți verifica starea AI Energy Mode în aplicația SmartThings. La unele modele, apare pictograma  pe panoul principal pentru a indica faptul că AI Energy Mode este în funcțiune. (numai modelele aplicabile) Prin activarea AI Energy Mode se reduce consumul de energie, dar se poate reduce și performanța de răcire.

## Caracteristici speciale

Imaginea efectivă și funcțiile speciale ale frigiderului dvs. pot fi diferite în funcție de model și de țară.

### Compartiment subțire pentru produs gheață (doar la anumite modele)

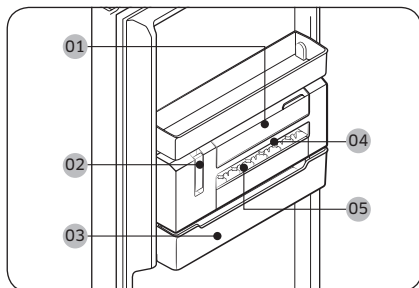

- 01 Recipient pentru apă
- 02 Maneta compartimentului de produs gheață
- 03 Recipient de gheață
- 04 Șablon pentru gheață
- 05 Capac șablon pentru gheață

#### NOTĂ

Dacă nu intenționați să faceți gheață, îndepărtați compartimentul subțire pentru produs gheață pentru a crea mai mult spațiu de depozitare. În acest caz, puteți utiliza recipientul pentru gheață (03) ca recipient de stocare multifuncțional.

# Operații

Pentru dozarea manuală a gheții

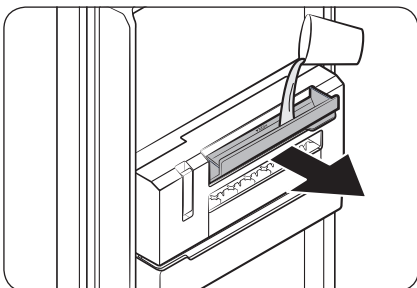

1. Ridicați în sus mânerul **recipientului de apă (01)** pentru a-l deschide, apoi umpleți recipientul cu apă până la linia care indică nivelul maxim. Închideți cu grijă recipientul, astfel încât apa să nu picure și să nu se scurgă.

#### ⚠ ATENȚIE

- Nu depășiți linia max. Apa în exces provoacă blocarea gheții și o dozare defectuoasă.
- Utilizați numai apă potabilă. Este posibil ca dozarea altor lichide, precum ceaiul verde sau laptele, să nu se realizeze corespunzător.
- Închideți cu grijă **recipientul de apă**. În caz contrar, apa se poate scurge sau poate picura.

#### 📖 NOTĂ

- Dacă observați o scurgere de apă, deschideți recipientul de apă și verificați dacă pasajul dintre **recipientul de apă** și **șablonul pentru gheață** este înghețat. În acest caz, turnați apă caldă în **recipientul de apă** până la linia care indică nivelul maxim. Lăsați gheața din pasaj să se topească.
  - Se recomandă curățarea cu regularitate a pasajului dintre **șablonul pentru gheață**, deoarece este posibil ca pasajul să înghețe.
2. Verificați dacă apa îngheață complet. Numai după ce apa a înghețat complet, ridicați **maneta compartimentului pentru produs gheață (02)**. Apoi, **șablonul pentru gheață (04)** se rotește și dozează gheață în **recipientul pentru gheață (03)**.

#### ⚠ ATENȚIE

- Nu trageți în sus maneta decât după ce apa a înghețat complet. Apa pe jumătate înghețată poate crea blocaje și poate deteriora **recipientul pentru gheață**.

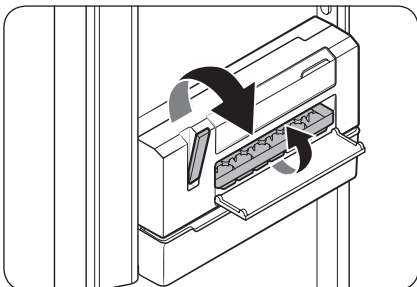

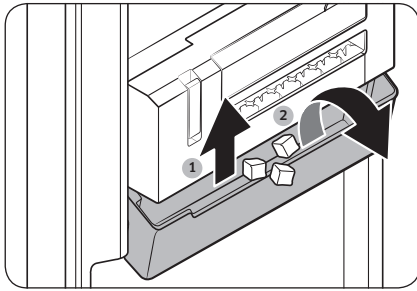

3. Pentru a doza gheața, ridicați ușor **recipientul pentru gheață** și înclinați-l în față.

#### **⚠ ATENȚIE**

- Nu înclinați fără a ridica **recipientul pentru gheață**. Este posibil ca **recipientul pentru gheață** să se spargă.
- Nu turnați apă direct în **recipientul pentru gheață** pentru a produce gheață. Este posibil ca **recipientul pentru gheață** să se spargă.
- Nu lăsați deschisă ușa congelatorului. Gheața din **recipientul pentru gheață** se topește și creează blocaje.
- În cazul unei pene de curent, asigurați-vă că ați golit **recipientul pentru gheață** înainte de a produce gheață.
- Utilizați numai apă potabilă.

#### **📖 NOTĂ**

- În funcție de starea gheții, este posibil ca nu toate cuburile de gheață să fie eliberate, în funcție de starea gheții. În acest caz, încercați să trageți de manetă de mai multe ori.
- Dacă dozarea cuburilor de gheață nu se produce din cauza umplerii cu o cantitate excesivă de apă, scoateți **șablonul pentru gheață** și goliți-l. Dacă problema persistă, dezinstalați unitatea compartimentul subțire pentru produs gheață și goliți-l.

# Operații

## Pentru a deschide capacul raftului superior (numai modelele aplicabile)

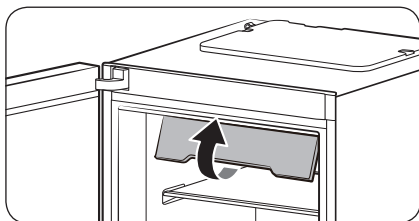

1. Trageți de capătul din față al capacului raftului superior.

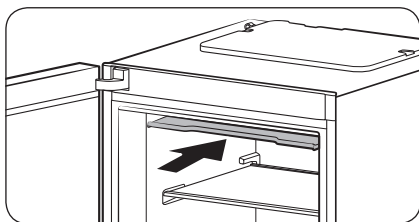

2. Apoi, împingeți capacul înăuntru până în capăt.

### NOTĂ

- Pentru a scoate sau introduce un aliment în congelator, trebuie să ridicați mai întâi capacul raftului superior.
- Capacul raftului superior poate fi scos. Îl puteți scoate dacă nu intenționați să îl folosiți.

### Pentru a obține mai mult spațiu de depozitare (numai la anumite modele)

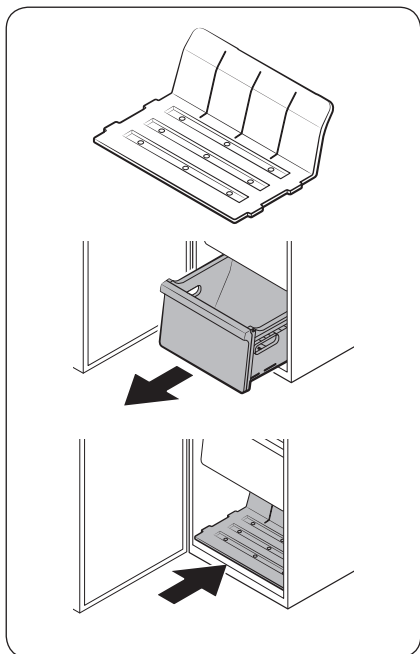

Dacă aveți nevoie de mai mult spațiu de stocare, scoateți capacul raftului superior și toate cele 4 sertare și introduceți raftul oferit (consultați imaginea) până în capătul interior al principalei unități. Apoi, scoateți dispozitivul de produs gheață subțire.

#### NOTĂ

- Scoaterea capacului raftului superior și a sertarelor nu afectează caracteristicile termice și mecanice ale congelatorului.
- Volumul declarat al spațiului de depozitare al congelatorului se bazează pe situația în care sunt scoase capacul raftului superior și toate sertarele și se introduce raftul oferit.

# Întreținerea

## Inversarea ușii (numai la anumite modele)

Inversarea ușii trebuie să fie executată de către personal aprobat Samsung pe cheltuiala dvs., deoarece acest serviciu nu intră în garanție.

### ⚠️ AVERTIZARE

- Inversarea nereușită sau deteriorarea bunurilor din cauza agențiilor neaprobate nu este inclusă în garanție.
- Asigurați-vă că frigiderul este deconectat de la sursa de alimentare înainte de a efectua inversarea.
- Trebuie să așteptați cel puțin o oră după ce se încheie inversarea ușii. Astfel se previne electrocutarea.

### Unelte necesare (nefurnizate)

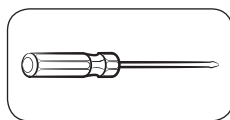

Șurubelniță Phillips

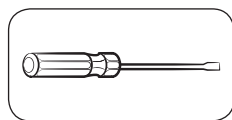

Șurubelniță cu cap plat



Cheie de 10 mm  
(pentru axul balamalei  
superioare)

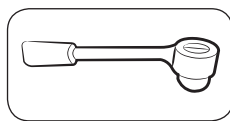

Cheie tubulară de 8 mm  
(pentru bolțuri)



Cheie de 12 mm  
(pentru axul balamalei  
inferioare)

### Accesorii

Este posibil ca aspectul accesoriilor enumerate mai jos să difere în funcție de model.

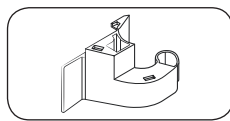

Capac pentru balama (L)

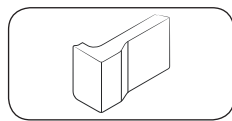

Capac de spațiu (L)

### ⚠️ ATENȚIE

Pe tot parcursul inversării ușii, țineți piesele mici (șuruburi, capace etc.) ale frigiderului departe de copiii sau sugarii din motive de siguranță.

## Instrucțiuni pas cu pas

### PASUL 1 Scoateți mânerul

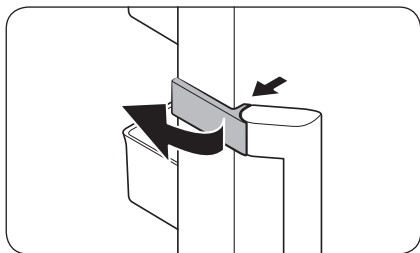

1. Deblocați **capacul mânerului** și puneți-l deoparte.

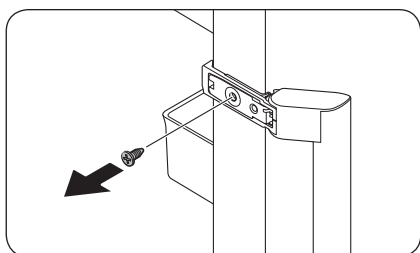

2. Scoateți fiecare șurub de pe partea superioară și inferioară a mânerului.

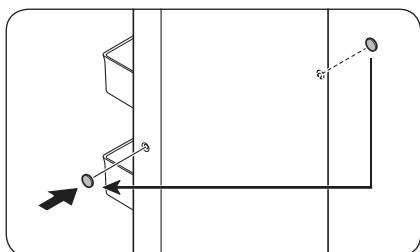

3. Folosiți o șurubelniță cu cap plat pentru a scoate **capacele pentru șuruburile mânerelor (x2)**. Apoi, introduceți **capacele pentru șuruburile mânerelor** în partea opusă.

#### ⚠ **ATENȚIE**

Pentru a evita daunele fizice, aveți grijă la scoaterea capacelor pentru șuruburile mânerelor.

#### 📖 **NOTĂ**

Păstrați mânerul în siguranță, în vederea utilizării ulterioare.

# Întreținerea

## PASUL 2 Scoaterea ușii congelatorului

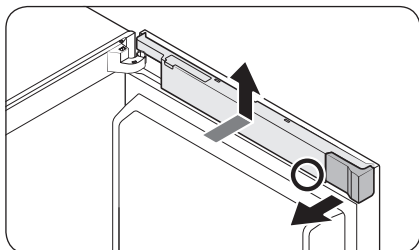

1. Scoateți capacul pentru spațiu.
2. Menținând coborâte porțiunile inferioare (marcate în figură) ale capacului compartimentului pentru cabluri cu ambele mâini, ridicați capacul compartimentului pentru cabluri.

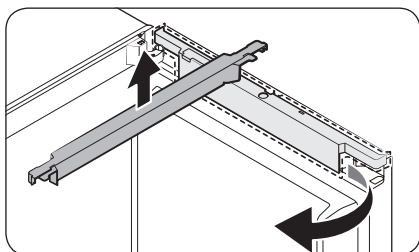

3. Rotiți în față capacul compartimentului pentru cabluri cu 90 de grade, apoi împingeți în sus pentru a-l scoate.

### NOTĂ

Păstrați atât capacul pentru spațiu, cât și capacul compartimentului pentru cabluri într-un loc sigur. Veți avea nevoie de acestea atunci când veți readuce ușa în poziție inițială (înainte de a o inversa).

## Afișaj de tip A

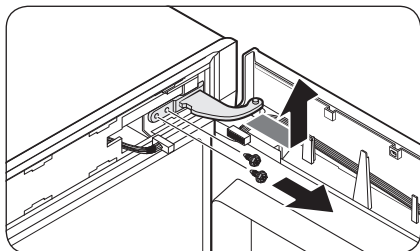
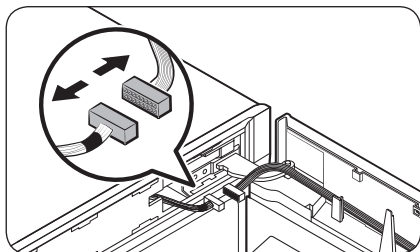
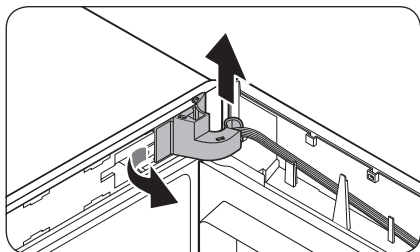
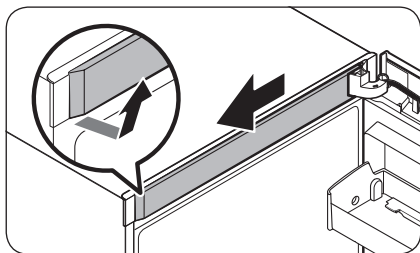

1. Îndepărtați **capacul cadrului superior** mai întâi din partea dreaptă. Apoi, trageți în față.

2. Trageți afară partea stângă a **capacului pentru balama** pentru a-l scoate, apoi ridicați ușor partea de jos pentru a-l trage afară.

### ⚠ ATENȚIE

Atunci când scoateți **capacul pentru balama**, aveți grijă să nu deteriorați conectorii și cablurile de pe ușa congelatorului sau din jurul acesteia.

### 📖 NOTĂ

Puneți **capacul pentru balama** într-un loc sigur. Veți avea nevoie de el atunci când veți aduce ușa în poziție inițială (înainte de a o inversa).

3. Deconectați conectorii de pe ușa congelatorului sau din jurul acesteia. Slăbiți șuruburile de la **balama de sus** pentru a o scoate.

### ⚠ ATENȚIE

Pentru a împiedica ușa congelatorului să cadă, nu uitați să țineți bine de aceasta în timp ce scoateți **balama de sus**.

# Întreținerea

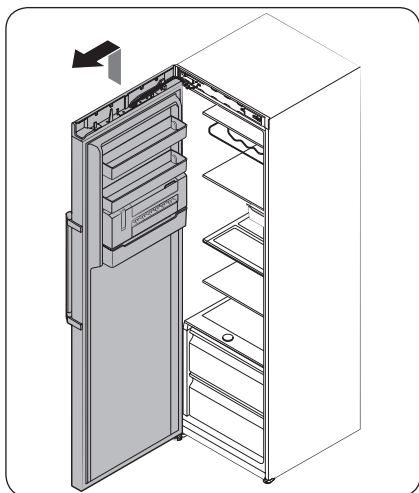

4. După ce scoateți **balama de sus**, ridicați-o pentru a scoate ușa congelatorului. Puneți ușa într-un loc sigur.

## ⚠ ATENȚIE

Ușa este grea. Pentru a evita daunele sau leziunile, aveți grijă la demontarea ușii.

## Afișaj de tip B

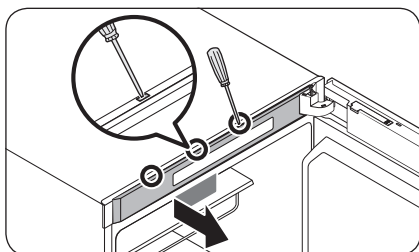

1. Utilizați o șurubelniță cu cap plat pentru a introduce în orificii, unul după altul, în partea de sus a ușii, pentru a scoate **capacul cadrului superior**.

## 📖 NOTĂ

Începeți cu orificiul cel mai îndepărtat de balama.

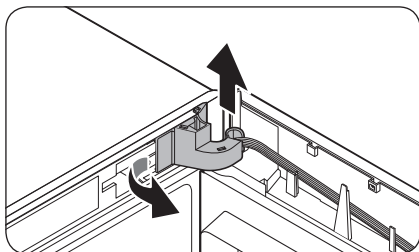

2. Trageți afară partea stângă a **capacului pentru balama** pentru a-l scoate, apoi ridicați ușor partea de jos pentru a-l trage afară.

## ⚠ ATENȚIE

Atunci când scoateți **capacul pentru balama**, aveți grijă să nu deteriorați conectorii și cablurile de pe ușa congelatorului sau din jurul acesteia.

## 📖 NOTĂ

Puneți **capacul pentru balama** într-un loc sigur. Veți avea nevoie de el atunci când veți aduce ușa în poziție inițială (înainte de a o inversa).

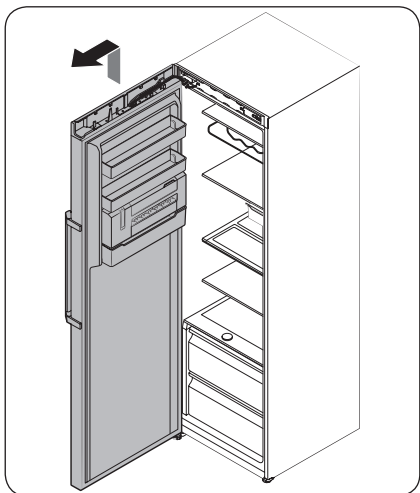
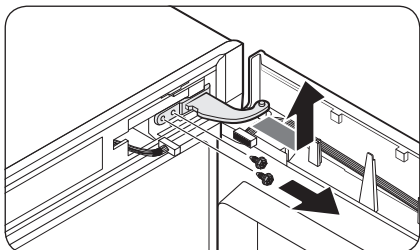
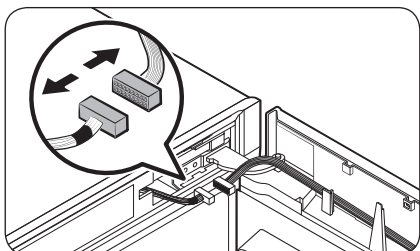

3. Deconectați conectorii de pe ușa congelatorului sau din jurul acesteia. Slăbiți șuruburile de la balamaua de sus pentru a o scoate.

**⚠ ATENȚIE**

Pentru a împiedica ușa congelatorului să cadă, nu uitați să țineți bine de aceasta în timp ce scoateți balamaua de sus.

4. După ce scoateți balamaua de sus, ridicați-o pentru a scoate ușa congelatorului. Puneți ușa într-un loc sigur.

**⚠ ATENȚIE**

Ușa este grea. Pentru a evita daunele sau leziunile, aveți grijă la demontarea ușii.

# Întreținerea

## PASUL 3 Inversați închizătorul automat

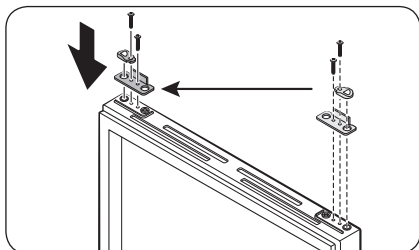

1. De pe ușa congelatorului, scoateți **pârghia închizătorului automat** slăbind șuruburile de pe manetă și șuruburile din partea opusă.
2. Introduceți **pârghia închizătorului automat** în partea opusă și strângeți șuruburile.

## PASUL 4 Inversați balamaua inferioară

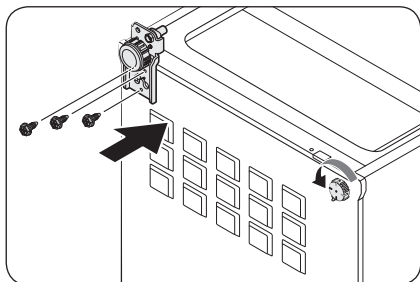
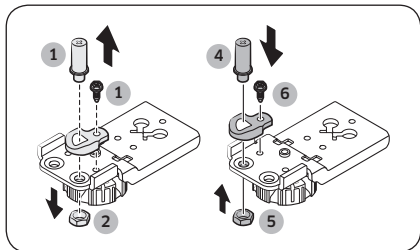
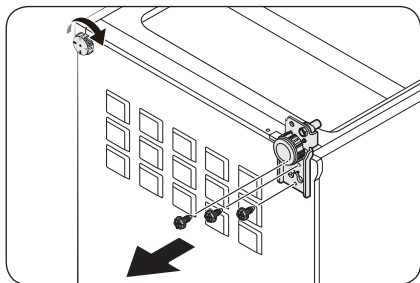

1. Puneți frigiderul jos cu grijă. Apoi, scoateți șuruburile de pe **balamaua inferioară** din partea dreaptă, respectiv de pe **picioarul de nivelare** de pe partea stângă.
2. Utilizați o cheie tubulară de 8 mm pentru a scoate **bolțul din spate** de lângă ax.
3. Scoateți **bolțul axului** de sub **balamaua inferioară**.
4. Utilizați o șurubelniță Phillips pentru a scoate **axul**.
5. Introduceți **axul** în partea opusă.
6. Reintroduceți și strângeți **bolțul din spate**.
7. Reintroduceți și strângeți **bolțul axului**.
8. Introduceți **balamaua inferioară** în partea opusă și strângeți-o cu ajutorul șuruburilor. Montați **picioarul de nivelare** în partea opusă și strângeți-l cu ajutorul șuruburilor.
9. Puneți frigiderul în picioare cu grijă.

# Întreținerea

## PASUL 5 Remontarea ușii congelatorului

Afișaj de tip A

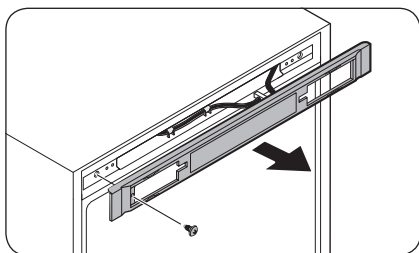

1. Scoateți șurubul și trageți afară capacul de control.

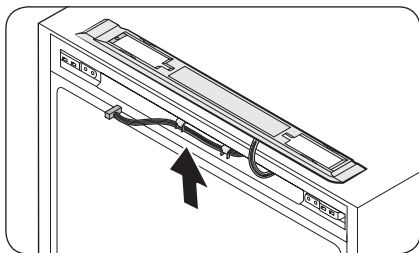

2. Mutați conectorii și cablurile în partea opusă. Introduceți **capacul de control**, apoi strângeți șuruburile pe partea opusă.

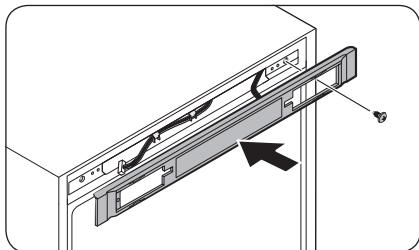

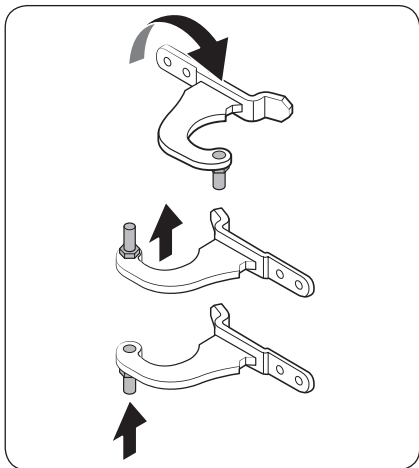

3. Scoateți axul din balamaua de sus. Apoi reasamblați axul ca în imagine.

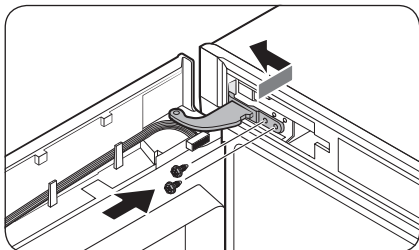

4. Introduceți mai întâi partea inferioară a ușii în unitatea principală.
5. Introduceți balamaua superioară și strângeți-o cu șuruburi.

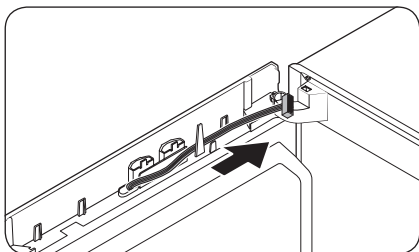

- Muțați cablurile în partea opusă și fixați-le de cârligul interior de pe partea opusă.

# Întreținerea

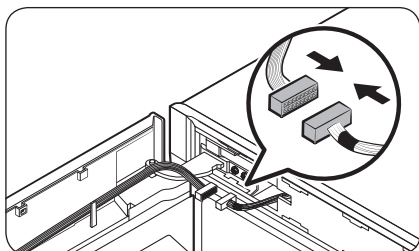

6. Conectați conectorii ușii congelatorului și ai unității principale. Apoi fixați cablurile de cârligul interior al capacului pentru balama (L) care este opțional.

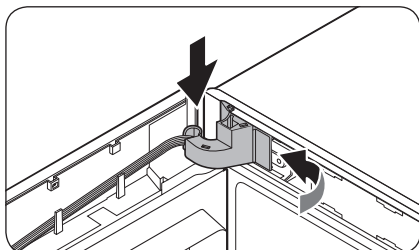
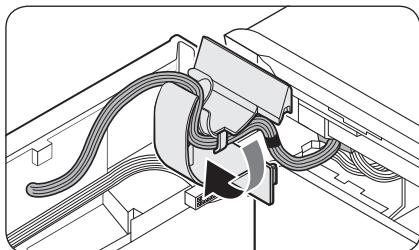

7. Introduceți capacul pentru balama în balamaua de sus începând cu partea dreaptă. Apoi apăsați pe partea de jos a capacului pentru a-l fixa.

**⚠ ATENȚIE**

Asigurați-vă că niciun cablu și niciun conector nu se prinde la mijloc.

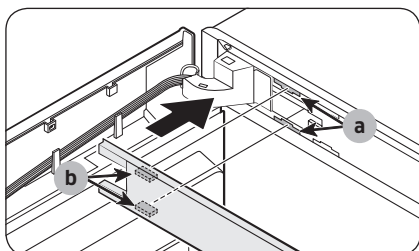

8. Introduceți capacul cadrului superior astfel încât partea (b) să se fixeze în partea (a) pe diagonală.

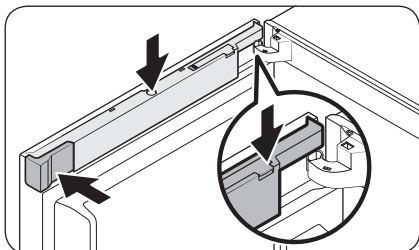
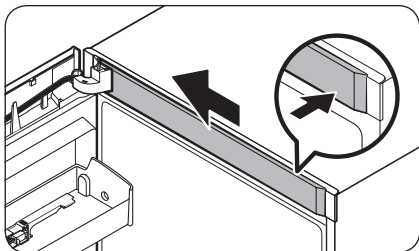

Afișaj de tip B

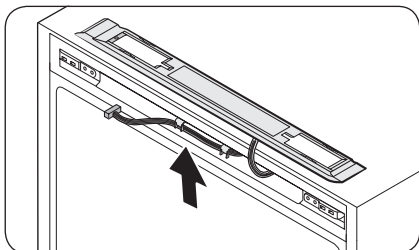
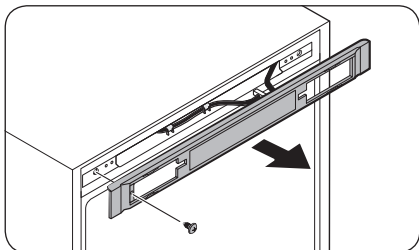

9. Introduceți **capacul compartimentului pentru cabluri**. Rotiți capacul cu 90 de grade în față, apoi apăsați în jos pentru a-l potrivi.
10. Introduceți **capacul de spațiu (L)** în poziția inițială.

 **NOTĂ**

Aspectul capacelor diferă în funcție de model.

1. Scoateți șurubul și trageți afară **capacul de control**.

2. Mutați conectorii și cablurile în partea opusă. Introduceți **capacul de control**, apoi strângeți șuruburile pe partea opusă.

# Întreținerea

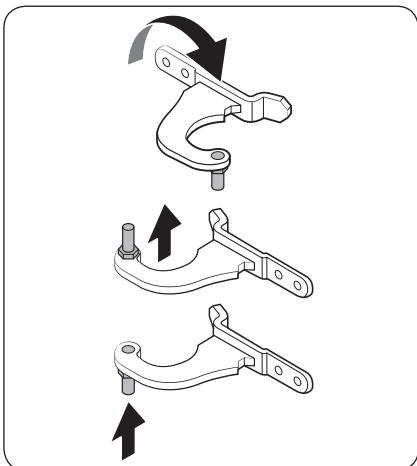
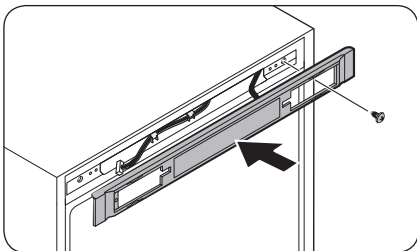

3. Scoateți axul din balamaua de sus. Apoi reasamblați axul ca în imagine.

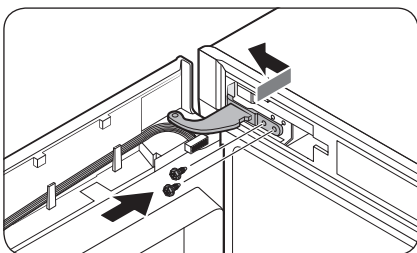

4. Introduceți mai întâi partea inferioară a ușii în unitatea principală.
5. Introduceți balamaua superioară și strângeți-o cu șuruburi.

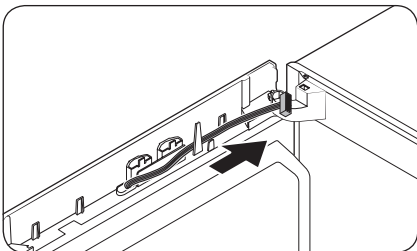

- Mutați cablurile în partea opusă și fixați-le de cârligul interior de pe partea opusă.

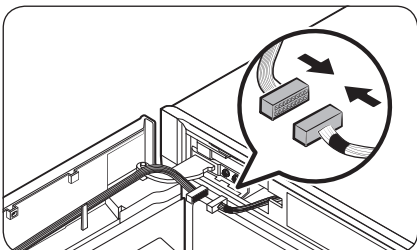

6. Conectați conectorii ușii congelatorului și ai unității principale. Apoi fixați cablurile de cârligul interior al **capacului pentru balama (L)** care este opțional.

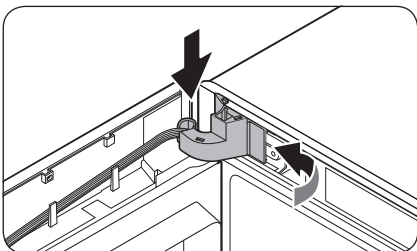
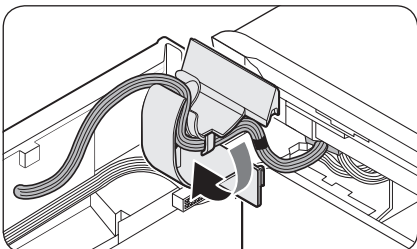

7. Introduceți **capacul pentru balama** în **balama de sus** începând cu partea dreaptă. Apoi apăsați pe partea de jos a **capacului pentru a-l fixa**.

**⚠ ATENȚIE**

Asigurați-vă că niciun cablu și niciun conector nu se prinde la mijloc.

# Întreținerea

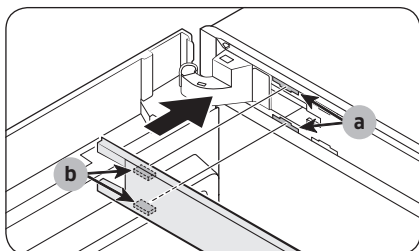

8. Introduceți **capacul cadrolui superior** astfel încât **partea (b)** să se fixeze în **partea (a)** pe diagonală. Apoi glisați capătul capacului către stânga pentru a-l bloca.

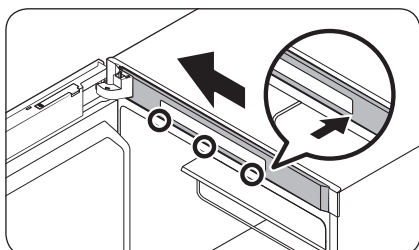
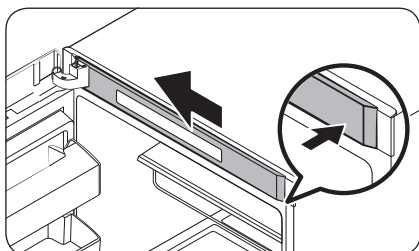

- La modelele care au afișajul în partea de sus a congelatorului, împingeți capătul din stânga al **capacului cadrolui superior**, apoi partea dreaptă, blocând zona de jos și pe cea de sus în această ordine.

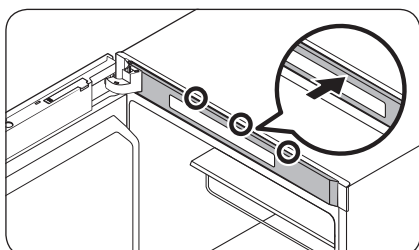

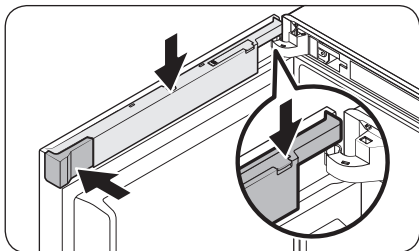

9. Introduceți **capacul compartimentului pentru cabluri**. Rotiți capacul cu 90 de grade în față, apoi apăsați în jos pentru a-l potrivi.
10. Introduceți **capacul de spațiu (L)** în poziția inițială.

**NOTĂ**

Aspectul capacelor diferă în funcție de model.

## PASUL 6 Montați la loc mânerul

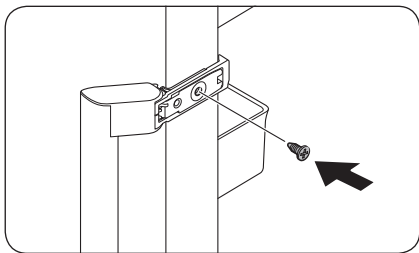

1. Introduceți mânerul în partea opusă și apoi strângeți șurubul.

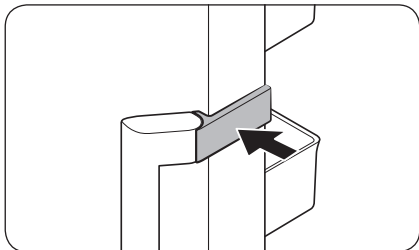

2. Închideți **capacul mânerului** după cum este indicat.

**NOTĂ**

Este posibil ca pe viitor să doriți să aduceți ușile în poziția inițială (dinainte de inversare). În acest caz, consultați instrucțiunile de mai sus, dar puneți ușile, balamalele și capacele în poziția inițială.

# Întreținerea

## Manipularea și întreținerea

### Rafturi

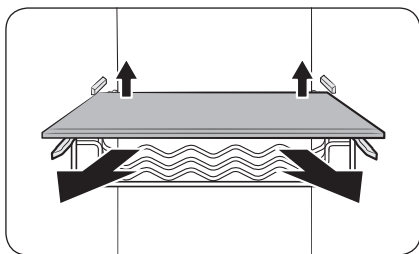

Ridicați ușor partea din spate a raftului pentru a-l trage în exterior.

### Suporturile de pe ușă

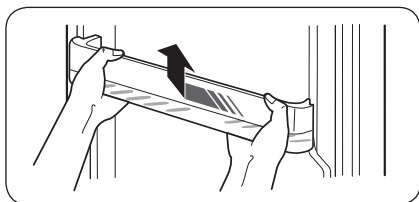

Ridicați ușor și trageți afară suportul de pe ușă.

#### ⚠ ATENȚIE

Pentru prevenirea accidentelor, goliți suporturile de pe ușă înainte de scoatere.

### Capacul raftului superior (numai modelele aplicabile)

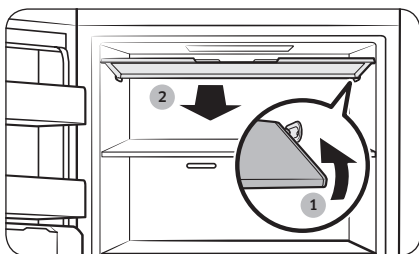

1. Împingeți partea dreaptă a capacului în interior pentru a-l demonta.
2. Apoi, trageți capacul în față pentru a-l scoate.

## Compartiment subțire pentru produs gheață (doar la anumite modele)

### NOTĂ

- La curățarea părților componente ale compartimentului subțire pentru produs gheață, precum recipientul pentru apă, recipientul pentru gheață și șablonul pentru gheață, asigurați-vă că acestea sunt complet uscate după curățare.
- La curățarea compartimentului subțire pentru produs gheață, asigurați-vă că ați uscat complet părțile interioară și exterioară ale unității după curățare. Uscarea incompletă poate determina deteriorarea manetei compartimentului pentru produs gheață. În acest caz, lăsați compartimentul subțire pentru produs gheață să se usuce complet timp de 2-3 zile. Apoi, încercați din nou.

### Pentru demontarea părților componente

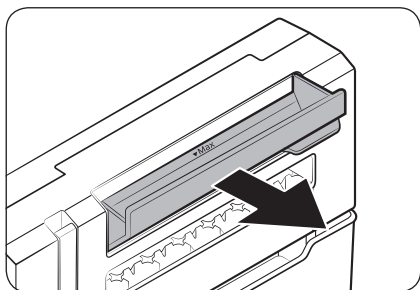

#### Recipient pentru apă

Deschideți complet recipientul pentru apă, apoi trageți-l spre exterior.

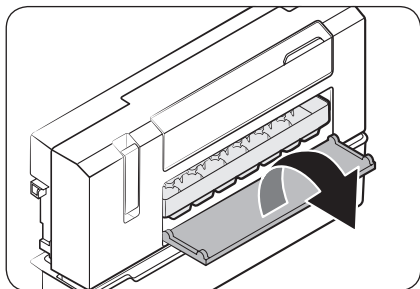

#### Șablon pentru gheață

1. Deschideți capacul șablonului pentru gheață pentru a descoperi șablonul pentru gheață.

# Întreținerea

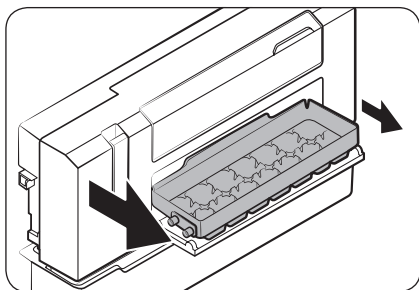

2. Trageți ușor spre exterior partea stângă a șablonului pentru gheață, apoi trageți spre exterior și cealaltă parte, pentru a o îndepărta.

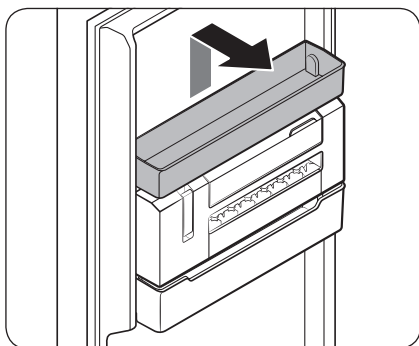

## Compartiment subțire pentru produs gheață

1. Îndepărtați mai întâi sertarul multifuncțional, aflat imediat deasupra compartimentului subțire pentru produs gheață.

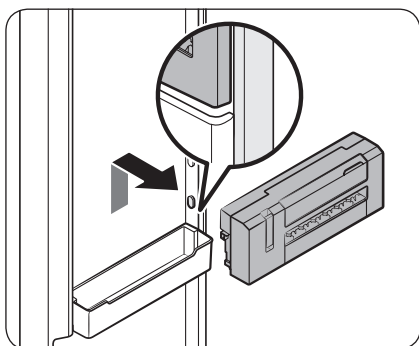

2. Ținând cu ambele mâini zona marcată de pe ambele părți ale compartimentului subțire pentru produs gheață, ridicați unitatea și trageți-o în față.

Pentru montarea la loc a părților componente

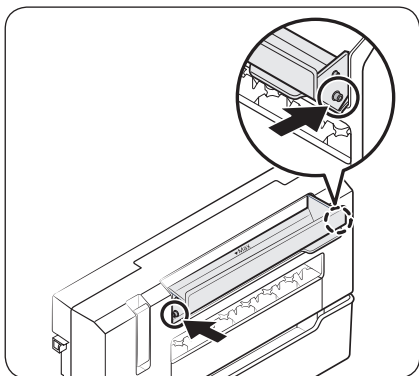

### Recipient pentru apă

Montați fiecare parte a recipientului pentru apă în cârligul corespunzător de pe carcasa recipientului pentru apă. Apăsați până când auziți un declic.

# Întreținerea

---

## Curățarea

---

### Interior și exterior

#### AVERTIZARE

- Nu utilizați benzen, diluant sau detergent casnic/auto precum Clorox™ în scopul curățării. Acestea pot deteriora suprafețele frigiderului și pot provoca incendiu.
- Nu pulverizați apă pe frigider. Aceasta poate provoca electrocutare.

Utilizați în mod regulat o cârpă uscată pentru a îndepărta toate substanțele străine, precum praful sau apa, de pe pinișterul și de pe punctele de contact.

1. Deconectați cablul de alimentare de la priză.
2. Utilizați o cârpă moale, fără scame, umedă sau un prosop de hârtie pentru a curăța interiorul și exteriorul frigiderului.
3. Când terminați, utilizați o cârpă uscată sau un prosop de hârtie pentru a usca bine.
4. Conectați cablul de alimentare la priză.

## Înlocuirea

---

### Lămpile cu LED

Pentru înlocuirea lămpilor frigiderului, contactați un centru local de service Samsung.

#### AVERTIZARE

- Lămpile nu pot fi schimbate de utilizator. Nu încercați să le înlocuiți pe cont propriu. Vă puteți electrocuta.

# Depanarea

Înainte de a apela departamentul de service, analizați punctele de verificare de mai jos. Orice solicitări de service privind situații normale (niciun caz de defecțiune) vor presupune taxarea utilizatorilor.

## Instrucțiuni generale

### Temperatură

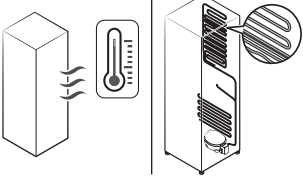
Simptom	Cauze posibile	Soluție
Congelatorul nu funcționează. Temperatura congelatorului este ridicată.	<ul style="list-style-type: none"><li>• Cablul de alimentare nu este introdus în priză în mod corespunzător.</li></ul>	<ul style="list-style-type: none"><li>• Introduceți corespunzător în priză cablul de alimentare.</li></ul>
	<ul style="list-style-type: none"><li>• Controlul de temperatură nu este setat corect.</li></ul>	<ul style="list-style-type: none"><li>• Setati temperatura la un nivel mai scăzut.</li></ul>
	<ul style="list-style-type: none"><li>• Frigiderul este amplasat lângă o sursă de căldură sau este expus la lumina directă a soarelui.</li></ul>	<ul style="list-style-type: none"><li>• Mențineți frigiderul la distanță de lumina directă a soarelui sau de o sursă de încălzire.</li></ul>
	<ul style="list-style-type: none"><li>• Nu este spațiu suficient între frigider și părțile laterale/parte posterioră.</li></ul>	<ul style="list-style-type: none"><li>• Vă recomandăm ca distanța dintre frigider și pereții (sau dulapurile) din apropiere să fie mai mare de 50 mm.</li></ul>
	<ul style="list-style-type: none"><li>• Frigiderul este supraîncărcat. Alimentele blochează fantele de aerisire ale frigiderului.</li></ul>	<ul style="list-style-type: none"><li>• Nu supraîncărcați frigiderul. Nu permiteți alimentelor să blocheze ventilația.</li></ul>
Congelatorul răcește excesiv.	<ul style="list-style-type: none"><li>• Controlul de temperatură nu este setat corect.</li></ul>	<ul style="list-style-type: none"><li>• Setati temperatura la una mai ridicată.</li></ul>
Peretele interior este fierbinte.	<ul style="list-style-type: none"><li>• Frigiderul are conducte protejate împotriva căldurii în peretele interior.</li></ul>	<ul style="list-style-type: none"><li>• Pentru a preveni formarea condensului, frigiderul are țevi anti-încălzire pe colțurile frontale. Dacă temperatura ambientală crește, este posibil ca acest echipament să nu funcționeze eficient. Aceasta nu este o defecțiune a sistemului.</li></ul> 

# Depanarea

## Mirosuri

Simptom	Cauze posibile	Soluție
Frigiderul are mirosuri.	• Alimente stricate.	• Curățați frigiderul și îndepărtați orice alimente stricate.
	• Alimente cu mirosuri puternice.	• Asigurați-vă că alimentele cu mirosuri puternice sunt împachetate etanș.

## Gheață

Simptom	Cauze posibile	Soluție
Gheață în jurul fantelor de aerisire.	• Alimentele blochează fantele de aerisire.	• Asigurați-vă că alimentele nu blochează fantele de aerisire.
Gheață pe pereții interiori.	• Ușa nu este închisă corect.	• Asigurați-vă că alimentele nu blochează ușa. Curățați garnitura ușii.
Fructele sau legumele sunt înghețate.	• Fructele sau legumele sunt păstrate în zona pentru alimente proaspete/bucătar șef.	• Zona alimente proaspete/bucătar șef este numai pentru carne/pește.

## Condens

Simptom	Cauze posibile	Soluție
Pe pereții interiori se formează condens.	• Dacă ușa este lăsată deschisă, în frigider pătrunde umezeală.	• Eliminați umezeala și nu deschideți ușa timp îndelungat.
	• Alimente cu conținut ridicat de umezeală.	• Asigurați-vă că alimentele sunt ambalate etanș.

## Auziți sunete anormale dinspre frigider?

Înainte de a apela departamentul de service, analizați punctele de verificare de mai jos. Orice solicitări de service privind sunete normale vor presupune taxarea utilizatorilor.

### Aceste sunete sunt normale.

- La începerea sau încheierea unei operațiuni, frigiderul poate emite sunete asemănătoare cu pornirea unui motor de vehicul. Pe măsură ce se stabilizează funcționarea, sunetele vor scădea.

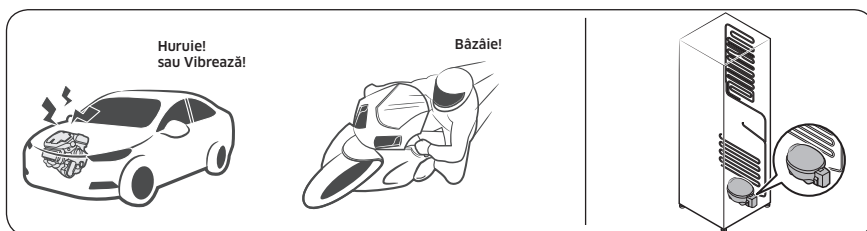

- Cât timp funcționează ventilatorul, este posibilă apariția acestor sunete. Atunci când frigiderul ajunge la temperatura setată, nu va apărea niciun sunet al ventilatorului.

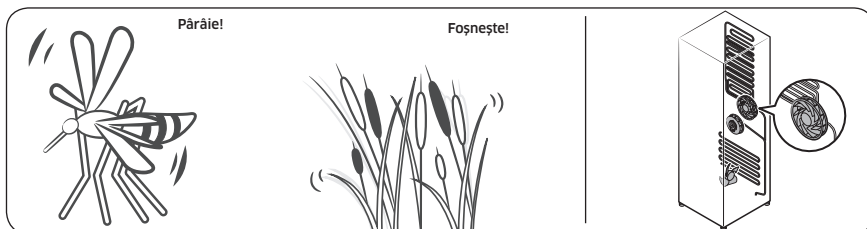

- În timpul unui ciclu de dezghețare, este posibil să picure apă pe încălzitorul pentru decongelare, ceea ce provoacă trosnituri.

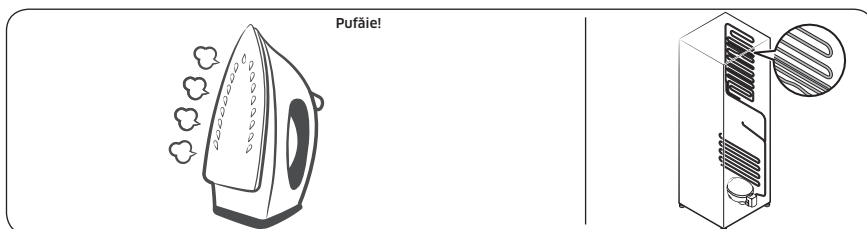

# Depanarea

- Pe măsură ce frigiderul răcește sau congelează, gazul refrigerant se deplasează prin conductele ermetice, ceea ce provoacă sunete de barbotare.

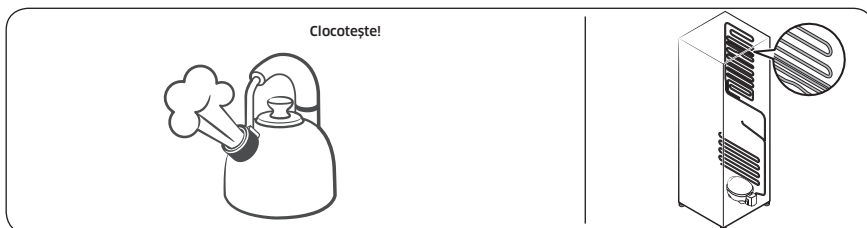

- Pe măsură ce temperatura frigiderului crește sau descrește, piesele din plastic se contractă și se extind, creând zgomote de ciocănituri. Aceste zgomote apar în timpul ciclului de dezghețare sau atunci când funcționează piesele electronice.

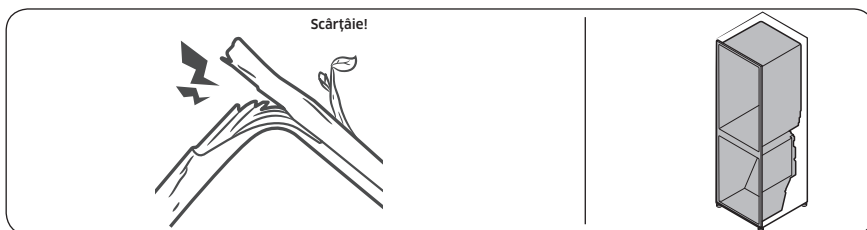

- Pentru modelele dispozitivului de produs gheață: Atunci când ventilul de apă se deschide pentru a umple dispozitivul de produs gheață, pot apărea bâzâituri.
- Din cauza presiunii care se egalizează la deschiderea sau la închiderea ușii frigiderului, pot apărea fâsâituri.

## SmartThings (numai la modelele aplicabile)

Simptom	Acțiune
„SmartThings” nu a putut fi găsită în magazinul de aplicații.	<ul style="list-style-type: none"><li>• Versiunea software acceptată a aplicației SmartThings se poate modifica în funcție de politica de asistență pentru sisteme de operare pe care o oferă producătorul. În plus, în ceea ce privește aplicația SmartThings sau funcțiile pe care aplicația le acceptă, noua politică de actualizare a aplicației pe versiunea existentă a sistemului de operare poate fi suspendată din motive de uzabilitate sau de securitate.</li></ul>
Aplicația SmartThings nu funcționează.	<ul style="list-style-type: none"><li>• Aplicația SmartThings este disponibilă numai pentru modelele aplicabile.</li><li>• Vechea aplicație Samsung Smart Refrigerator nu se poate conecta la modelele Samsung Smart Home.</li></ul>
Aplicația SmartThings este instalată, dar nu este conectată la frigiderul meu.	<ul style="list-style-type: none"><li>• Pentru a folosi aplicația trebuie să vă conectați la contul Samsung.</li><li>• Verificați dacă routerul funcționează normal.</li><li>• Dacă pictograma Wi-Fi de pe afișajul frigiderului este stinsă, aceasta indică faptul că încă nu s-a stabilit conexiunea la rețea. În acest caz, utilizați aplicația SmartThings pentru conectarea și înregistrarea frigiderului la punctul de acces (AP) de la domiciliul dvs.</li></ul>
Nu mă pot conecta la aplicație.	<ul style="list-style-type: none"><li>• Pentru a folosi aplicația trebuie să vă conectați la contul Samsung.</li><li>• Dacă nu aveți un cont Samsung, urmați instrucțiunile de pe ecranul aplicației pentru a crea unul.</li></ul>
Apare un mesaj de eroare atunci când încerc să îmi înregistrez frigiderul.	<ul style="list-style-type: none"><li>• Este posibil ca Easy Connection (Conexiune simplă) să nu funcționeze din cauza distanței față de punctul de acces (AP) sau a interferențelor electrice din împrejurimi. Așteptați un moment și încercați din nou.</li></ul>
Aplicația SmartThings este conectată la frigiderul meu, dar nu rulează.	<ul style="list-style-type: none"><li>• Părăsiți și reporniți aplicația SmartThings sau deconectați și reconectați routerul.</li><li>• Opriți frigiderul și apoi reporniți-l după 1 minut.</li></ul>

# Open Source Announcement

---

(RZ32\*\*6\*\*\*\*, RZ32\*\*7\*\*\*\* models only)

The software included in this product contains open source software. You may obtain the complete corresponding source code for a period of three years after the last shipment of this product by contacting our support team via <http://opensource.samsung.com> (Please use the "Inquiry" menu.)

It is also possible to obtain the complete corresponding source code in a physical medium such as a CD-ROM; a minimal charge will be required.

The following URL [http://opensource.samsung.com/opensource/COMMON\\_TZ6\\_0/seq/0](http://opensource.samsung.com/opensource/COMMON_TZ6_0/seq/0) leads to the open source license information as related to this product. This offer is valid to anyone in receipt of this information.



Marcă comercială		Samsung
Model		RZ32M7110**
Categorie		Congelator vertical
Clasă de eficiență energetică		A+
Consum anual de energie [ kWh/annum ] bazat pe rezultatele pe testul standard pentru 24 de ore. Consumul efectiv de energie depinde de modul de folosire și de amplasarea aparatului.		352
Volum de depozitare alimente proaspete [ L ]		-
Volum de depozitare în frigider [ L ]		-
Volum de depozitare alimente congelate [ L ]	Patru stele [ L ]	315
	Două stele [ L ]	-
Evaluare (stele)		****
Temperatura nominală a celorlalte compartimente	Proaspăt	-
	Frig	-
	Congelator	-23...-15
Compartimente fără gheață		Alimente congelate
Timp de creștere a temperaturii [ h ]		12
Capacitate de congelare [ kg/24 h ]		21
Clasă de funcționare		SN, N, ST, T
		Acest aparat este destinat utilizării la o temperatură ambiantă între 10 °C și 43 °C
Zgomot [ dB(A) ]		41
Încorporat		-
Aparat de depozitare a vinului		-

## Contactați SAMSUNG WORLD WIDE

Dacă aveți întrebări sau comentarii privind produsele Samsung, vă rugăm să contactați centrul SAMSUNG de relații cu clienții.

Țară	Centru de contact	Site web
UKRAINE	0-800-502-000	<a href="http://www.samsung.com/ua/support">www.samsung.com/ua/support</a>
MOLDOVA	+373-22-667-400	<a href="http://www.samsung.com/ua/support/moldova">www.samsung.com/ua/support/moldova</a>



DA68-04420S-03