

# THOMAS

## THOMAS Waschsauger COMPACT 20 / COMPACT 20 S und SUPER 30 / SUPER 30 S

Gebrauchsanweisung · Instructions for Use · Mode d'emploi · Gebruiks-  
aanwijzing · Modo de empleo · Modo de utilização · Használati utasítás  
Kullanma talimatı · Руководство по эксплуатации

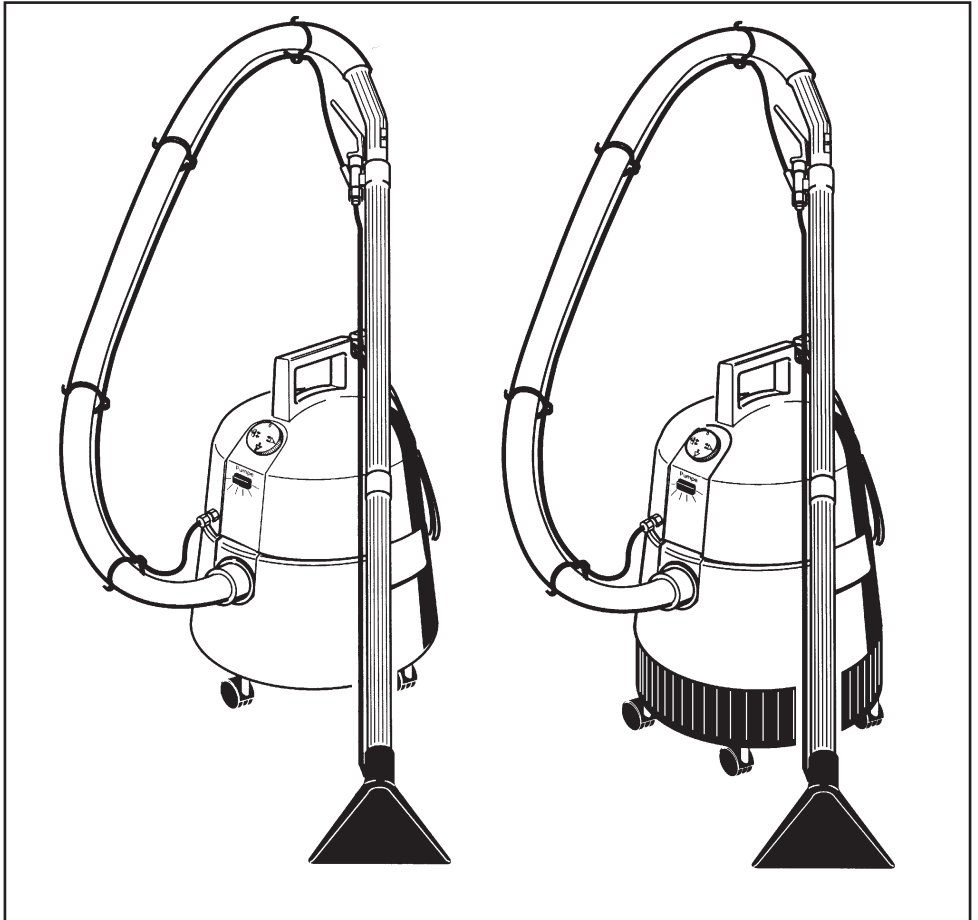

Inhalt	D	Seite
Geräteabbildung		4
Montage		5
Warnhinweise		6
Montage-Beschreibung		7-8
Alles Saugen (naß und trocken)		8-9
Gebrauch des Gerätes mit Sprühextraktion		9-11
Gerätereinigung und Pflege		11
Hilfe bei evtl. Störungen		12
Der Umwelt zuliebe		12
Kundendienst		12
Garantie		61

Contents	GB	Page
Illustration of Parts		4
Assembling the Appliance		5
Points of Safety		13
Assembly Instructions		14-15
Wet and dry vacuuming		15-16
Operating the spray-extraction system		16-18
Maintenance and care		18
If unexpected difficulties arise		18
For the sake of the environment		18
Customer Service		18
Guarantee		61

Sommaire	F	Page
Illustration de l'appareil		4
Illustrations du montage		5
Indications importantes		19
Description du montage		20-21
Aspirer tout (liquides et poussières)		21-22
Emploi du système injection-extraction		22-24
Nettoyage et entretien		24
Conseils lors de difficultés éventuelles		24
Pour l'amour de l'environnement		24
Service-après-vente		24
Garantie		62

Inhoud	NL	Bladzijde
Toestelafbeelding		4
Montage		5
Belangrijke raadgevingen		25
Montagebeschrijving		26-27
Alles zuigen (stof en vloeistoffen)		27-28
Gebruik van het sproei-zuigsystem		28-30
Reiniging en onderhoud		30
Raadgevingen bij storingen		30
Ter wille van het milieu		30
Klantendienst		30
Garantie		62

Contenido	E	Página
Ilustración del aparato		4
Ilustraciones de montaje		5
Indicaciones importantes		31
Descripción de montaje		32-33
Aspirar todo (mojado y seco)		33-34
Uso del sistema pulverizar-extraer		34-36
Limpieza y mantenimiento del aparato		36
Ayuda en caso de molestias eventuales		36
Por la protección del medio ambiente		36
Servicio posventa		36

Índice	P	Página
Ilustração do aparelho		4
Ilustrações de montagem		5
Indicações importantes		37
Descrição da montagem		38-39
Aspirar tudo: líquidos e pó		39-40
Utilização do aparelho com pulverizador/extractor		40-42
Limpeza e cuidado do aparelho		42
Ajuda em casos eventuais de avarias		42
Por amor ao meio ambiente respeitar o seguinte		42
Serviço de ajuda após vendas		42

Tartalomjegyzék	H	Oldal
A készülék és tartozékai		4
Szerelési és kezelési ábrák		5
Fontos figyelmeztetések		43
A készülék összeállítása		44
Porszívózás (száraz és nedves felszívás)		45
A folyadékporlasztós tisztítórendszer használata		46-47
A takarítógép tisztítása és karbantartása		48
Hibaelhárítás		48
Mindent a környezetért		48
Vevőszolgálat		48

İçindekiler	TR	Sayfa
Aletin görünümü		4
Montaj		5
Önemli açıklamalar		49
Montaj tarifi		50
Kuru süpürmek		50
Islak süpürmek		50
Aletin püskürtme ekstraksiyonu ile kullanımı		51
Aletin temizliği ve bakımı		52
Muhtemel arıza halinde		52
Çevrenin Korunması		52
Müşteri Hizmetleri		52

Содержание	RUS	Страница
Изображения агрегата и дополнительных принадлежностей		4
Указания по технике безопасности		53
Монтаж		54
Описание монтажа		54
Работа в любом режиме (жидкостном и сухом)		56
Использование агрегата в распылительно-экстракционном режиме		57
Уход за агрегатом и его очистка		59
Мероприятия при возможных неисправностях		59
Ради окружающей среды		60
Служба Заказчика		60

- 1 = **Schmutzbehälter**  
Collecting bin  
Cuve  
Vergaarbak  
Recipiente  
recipiente  
tartály  
Pislik depousu  
Грязеборник
- 2 = **Motorkopf**  
Motor block  
Bloc-moteur  
Motordeel  
Bloque motor  
bloco do motor  
motorblokk  
Motor başı  
Блок двигателя
- 3 = **Verschlußschnapper**  
Snap fastener  
Fermeture a déclíc  
Knipslot  
Tapa de cierre de golpe  
tampa de fecho de golpe  
záróállanlyú  
Kapatma dili  
Зашелкивающаяся
- 4 = **Lenkrollen**  
Castor wheels  
Roulettes orientables  
Stuurwieltjes  
Polea-guia  
poleia-guia  
talpógörgök  
Yönlendirme tekerlekleri  
Направляющие ролики
- 5 = **Schnellkupplung**  
Coupling piece  
Valve  
Snelkoppeling  
Embrague de uso rápido  
embreagem rápida  
nyomócső csatlakozója  
Hızlı bağlanti  
Быстроразъемное  
соединение
- 6 = **Kontrollampe**  
Pilot lamp  
Bascule/  
Lampe-témoin  
Controllampje  
Piloto de control  
lâmpada de controle  
kijelző lámpa  
Control lambası  
Контрольная лампа
- 7 = **Drehschalter**  
Control knob  
Bouton de réglage  
Draaiknop  
Interruptor giratorio  
interruptor giratório  
tárcsás kapcsoló  
Döner salter  
Поворотный переключатель
- 8 = **Saugstutzen**  
Suction socket  
Bouche d'aspiration  
Zuigmond  
Cabo de empalme de aspiración  
cabo de ligação de aspiração  
gégecső aljzat  
Emme borusu manşosu  
Всасывающий патрубков
- 9 = **Tragegriff**  
Carrying handle  
Poignée de manieiment  
Dekselgreep  
Asa de transporte  
punho de transporte  
fogantyú  
Taşıma kolu  
Ручка для переноски
- 10 = **Netzanschlußleitung**  
Mains cable  
Câble de raccordement  
Aansluitkabel  
Linha de conexão a red  
cabo adutor  
hálózáti csatlakozásznór  
Elektrik bağlantı hattı  
Сетевой кабель
- 11 = **By-Pass-Saugkraftregulierung**  
By-pass suction control  
Réglage de puissance  
by-pass  
By-pass-zuigkrachregeling  
Regularización de la fuerza aspiradora  
by-pass regulacão de força de aspiração  
by-pass szivóerő szabályozó tolóka  
By-Pass Emme kuvveti ayarı  
Байпасный регулятор  
всасывающей мощности
- 12 = **Druckschlauch**  
Delivery tube  
Conduite du nettoyant  
Persleiding  
Manga de presión  
manga de pressão  
nyomócső  
Basings hortum  
Напорный шлангопровод
- 13 = **Saugschlauch**  
Flexible hose  
Flexible  
Slang  
Tubo flexible para aspirar  
manguera de pressão  
gégecső  
Emme hortum  
Всасывающий  
шлангопровод
- 14 = **Saugrohr**  
Suction tubes  
Tuyaux  
Buizen  
Tubo aspirante  
tubo de aspiração  
merek szivócső  
Emme borusu  
Всасывающая трубка
- 15 = **Kunststoff-Clips**  
Plastic clips  
Clips  
Clips de plástico  
clip de plástico  
Plastik klips  
nyomócső felerősítő pánt  
Hortum mandalları  
Пластиковые зажимы
- 16 = **Rohr-Clipse**  
Tube clips  
Clips pour tuyaux  
Buisclips  
Clips de tubo  
Fermagli per tubo  
Csőklip  
Grampos para tubos  
Boru klipsi  
Зажимы для трубы
- 17 = **Absperrventil**  
Spray diffuser control  
Pistolet diffuseur  
Ventielhouder  
Válvula de cierre  
válvula de bloqueio  
nyomószelep  
Kapatma ventili  
Запорный клапан
- 18 = **Teppich-Sprühextraktions-Düse**  
Spray-extraction carpet shampoo nozzle  
Suceur injection-extraction pour tapis  
Sproeiextractiezuigmond  
Tobera de pulverizar-extraer para alfombras  
bocal de pulverização/extracção de tapete  
szőnyegszívító fej  
Hali puskürtme  
ekstraksiyon başlığı  
Насадка для распыления  
моющих средств для ковровых  
покрытий
- 19 = **Druckschlauch**  
Delivery tube  
Conduite du nettoyant  
Persleiding  
Manga de presión  
manguera de pressão  
nyomócső  
Basings hortum  
Напорный шлангопровод
- 20 = **Polster-Sprühextraktionsdüse**  
Spray-extraction upholstery shampoo nozzle  
Suceur injection-extraction pour fauteuils  
Sproei-extractiezuigmond voor softferring  
Tobera de pulverizar-extraer para acolchados  
bocal de pulverização/extracção de estofados de móveis  
kárptiszítító fej  
Koltuk puskürtme  
ekstraksiyon başlığı  
Насадка для распыления моющих  
средств для мягкой мебели
- 21 = **Polsterdüse**  
Upholstery nozzle  
Brosse pour fauteuils  
Zuiger voor zetelbekleding  
Tobera para acolchados  
bocal de estofados de móveis  
kárptiszító fej  
Koltuklar için emme başlığı  
Насадка для мягкой мебели  
(только "Super 30")
- 22 = **Hartbodenadapter**  
Adaptor for hard floors  
Adapleur-raclette  
Adapter voor gladde vloeren  
Adaptador para suelos duros  
adaptador para pisos duros  
fejkegyező szivárd padlóhoz  
Sertőseme adaptörü  
Переходник для жестких  
напольных покрытий
- 23 = **Teppichdüse**  
Carpet + floor nozzle  
Brosse tapis/sols durs  
Tapijborstel  
Tobera de alfombras  
bocal de tapete  
szőnyegporiszívó fej  
Hali için başlık  
Насадка для чистки ковровых  
покрытий
- 24 = **Fugendüse**  
Crevice nozzle  
Suceur plat  
Platte zuiger  
Tobera de ranuras  
bocal de fendas  
fügeaszívófej  
Ekleim yarı için başlık  
Насадка для очистки узких  
щелей (только "Super 30")
- 25 = **Kegefilter**  
Taper filter  
Filtre conique  
Kegefilter  
Filtro cónico  
Kúpos szűrő  
Konik filtre  
Конический фильтр
- 28 = **Sprühmitteltank**  
Extraction liquid tank  
Réservoir pour liquide nettoyant  
Shampoo reservoir  
Depósito del liquido pulverizador  
reservatório de agente de pulverização  
tisztítósoldat tartályja  
Puskürtme maddé depousu  
Бачок для распыляемого  
моющего средства
- 29 = **Reinigungskonzentrat**  
Cleaning solution  
Nettoyant concentré  
Geconcentreerd  
reinigingsmiddel  
Producto de limpieza concentrado  
solução química  
tisztítófoliadék koncentrátum  
Temizleme konsantresi  
Концентрированное моющее  
средство
- 34 = **Papierfiltersack**  
Paper filter bag  
Sac-collecteur-de-poussière  
Stofopvangzak  
Saco de filtro de papel  
saco de filtro de papel  
papír porzsák  
Kağıt filtre torbası  
Бумажный  
фильтровальный мешок
- 35 = **Hygiene-Handschuhe**  
Gants  
Gloves  
Handschoenen  
Guantes  
meias de higiene  
nylonkesztyű  
Sihhi eldiven  
Гигиенические перчатки

**Geräteabbildung / Illustration of Parts / Illustration / Toestelafbeelding /  
 Ilustración del aparato / Ilustrações de montagem / A készülék és tartozéka /  
 Aletin görünümü / Изображение агрегата и дополнительных принадлежностей**

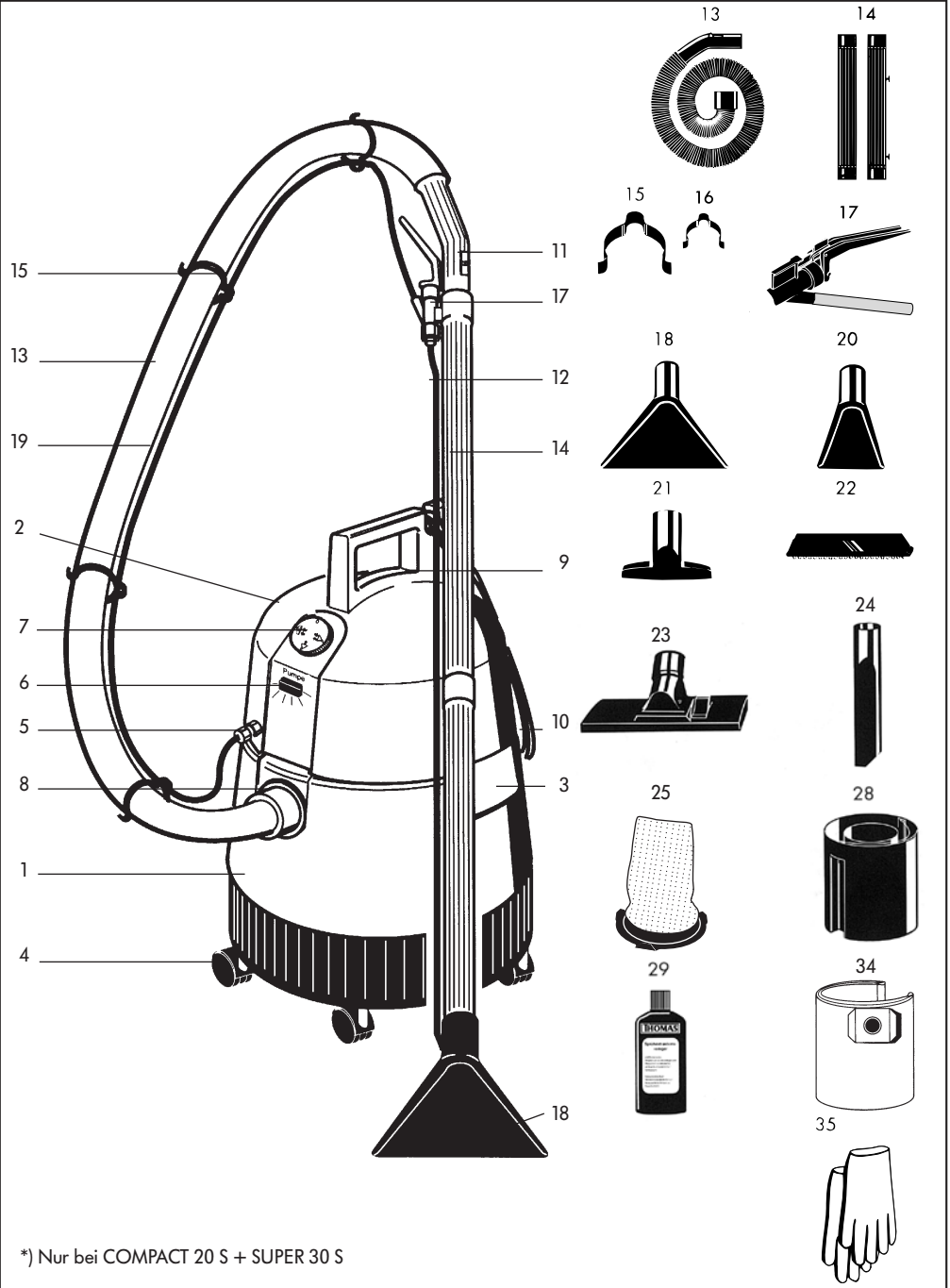

\*) Nur bei COMPACT 20 S + SUPER 30 S



**Bitte lesen Sie die in dieser Gebrauchsanweisung aufgeführten Informationen sorgfältig durch. Sie geben wichtige Hinweise für die Sicherheit, die Installation, den Gebrauch und die Wartung des THOMAS 4 in 1. Bewahren Sie die Gebrauchsanweisung sorgfältig auf und geben Sie diese ggf. an Nachbesitzer weiter. Der Hersteller haftet nicht, wenn die nachstehenden Anweisungen nicht beachtet werden. Der THOMAS 4 in 1 darf nicht mißbräuchlich, d. h. entgegen der vorgesehenen Verwendung benutzt werden. Er dient ausschließlich der Nutzung im Haushalt.**

- Dieses Gerät kann von **Kindern** ab 8 Jahren und darüber und von Personen mit reduzierten physischen, sensorischen oder mentalen Fähigkeiten oder Mangel an Erfahrung und / oder Wissen benutzt werden, wenn sie beaufsichtigt oder bezüglich des sicheren Gebrauchs des Gerätes unterwiesen wurden und die daraus resultierenden Gefahren verstanden haben. **Kinder** dürfen nicht mit dem Gerät spielen. Reinigung und **Benutzer-Wartung** dürfen nicht durch **Kinder** ohne Beaufsichtigung durchgeführt werden.
- Die Spannungsangabe auf dem Typenschild muss mit der Versorgungsspannung übereinstimmen. Absicherung mind. 16 A (UK: 13 A).
- Das Gerät darf nicht in Betrieb genommen werden, wenn:
  - die Netzanschlußleitung beschädigt ist,
  - das Gerät sichtbare Schäden aufweist,
  - das Motorteil einmal heruntergefallen sein sollte.
- Prüfen Sie den Sauger auf Transportschäden.
- Entsorgen Sie die Verpackung nach den örtlichen Vorschriften.
- Benutzen Sie das Gerät nie in Räumen, in denen feuergefährliche Stoffe lagern oder sich Gase gebildet haben.
- Bewahren Sie das Gerät sowie das Zubehör in trockenen, sauberen und geschlossenen Räumlichkeiten auf.
- Äußerste Sorgfalt ist geboten, wenn Sie Treppenstufen reinigen. Stellen Sie sicher, daß das Gerät eine feste Stellung auf dem Boden der Treppe hat und sorgen Sie dafür, daß der Schlauch nicht über seine bestehende Länge hinaus angespannt wird. Stellen Sie immer, wenn Sie den Sauger auf den Treppenstufen benutzen sicher, daß Sie das Gerät mit einer Hand festhalten.

- Filter sollten in regelmäßigen Intervallen gewechselt werden, wie in Ihrer Bedienungsbrochüre angegeben.
- Benutzen Sie den 4 in 1 nicht für Trockensaugen, wenn der Filter nicht eingelegt ist.
- **Achtung!** Diese Geräteausführung ist nicht zum Absaugen gesundheitsgefährdender Stäube geeignet.
- Keine lösemittelhaltigen Flüssigkeiten wie z. B. Lackverdünnung, Öl, Benzin und auch keine ätzenden Flüssigkeiten aufsaugen.
- Nicht im Freien stehenlassen und keiner direkten Nässe aussetzen.
- Düsen und Rohre dürfen (bei eingeschaltetem Gerät) nicht in Kopfnähe kommen, z. B. Gefahr für Augen und Ohren.
- Niemals den Stecker am Kabel aus der Steckdose ziehen, sondern ausschließlich am Stecker.
- Sorgen Sie dafür, daß die Netzanschlußleitung weder Hitze noch chemischen Flüssigkeiten ausgesetzt ist und nicht über scharfe Kanten oder Oberflächen gezogen wird.
- Wenn die Anschlußleitung dieses Gerätes beschädigt wird, muß sie durch den Hersteller oder seinen Kundendienst oder ähnlich qualifizierte Personen ersetzt werden, um Gefährdungen zu vermeiden.
- Sauger nicht direkt neben Heizaggregaten aufbewahren.
- Niemals den THOMAS 4 in 1 selbst reparieren, sondern nur durch eine bevollmächtigte Kundendienst-Station instandsetzen lassen.
- Verwenden Sie nur Original-Ersatzteile.
- Der Netzstecker ist zu ziehen:
  - bei Störungen während des Betriebes,
  - vor jeder Reinigung und Pflege,
  - nach dem Gebrauch,
  - bei jedem Filterwechsel.
- Bevor der THOMAS 4 in 1 entsorgt wird, schneiden Sie bitte die Netzanschlußleitung ab.
- Nie den Reinigungsmittel-Strahl auf Steckdosen oder elektrische Geräte richten
- Chemikalien (Sprühextraktions-Reinigungsmittel) gehören nicht in die Hände von Kindern.
- **Achtung!** Nur bei Verwendung des Original-THOMAS-Reinigungsmittels können Gerätefunktionen und Reinigungswirkung gewährleistet werden.
- Personen mit empfindlicher Haut sollten direkten Kontakt mit der Reinigungslösung vermeiden.
- **Vor Durchführung irgendwelcher Arbeiten am Gerät den Schalter in Position „Null“ bringen und Netzstecker herausziehen.**
- Sollte das Reinigungskonzentrat auf die Schleimhäute (Auge, Mund, etc.) gelangen, ist sofort mit viel Wasser nachzuspülen.

## Wir gratulieren Ihnen zu einem guten Kauf!

**Nutzen Sie den vollen Gegenwert durch richtigen Gebrauch.**

### Verwendungsmöglichkeiten

Der THOMAS 4 in 1 kann als Staubsauger zur Reinigung von Teppichen, Polstermöbeln, Glattböden und für die regelmäßige Wohnungspflege eingesetzt werden; er kann Schmutz ebenso wie Flüssigkeiten aufnehmen, z. B. macht er verstopfte Spülbecken und andere Ausgüsse frei. Mit nur wenigen Handgriffen kann Ihr 4 in 1 mit beiliegendem Standardzubehör zur Naßreinigung Ihrer Teppiche oder Polstermöbel ausgerüstet werden.

Der THOMAS 4 in 1 ist ein Mehrzweckprodukt. Im Sprühextraktionsbereich ist er für die Grundreinigung von Teppichen, Polstermöbeln und Hartböden unter Verwendung der Reinigungslösung vorgesehen. Beim Naßsaugen kommen nur Flüssigkeiten auf Wasserbasis in Frage, und er darf niemals für entflammare Flüssigkeiten gebraucht werden. In seiner Staubsaugerfunktion ist er u. a. zur Beseitigung von trockenem Schmutz und Staub von Teppichen, Fußböden, Möbeln und Gardinen vorgesehen.

### Montage-Beschreibung

Nehmen Sie das Gerät aus dem Karton, entfernen Sie alles Packmaterial und identifizieren Sie die Teile und Funktionen auf den Zeichnungen am Anfang dieser Gebrauchsanweisung, die Ihnen helfen sollen, die nachfolgenden Hinweise zu verstehen.

Die für das Fahrwerk erforderlichen Teile werden aus verpackungstechnischen Gründen in der Verpackung lose beigefügt.

### Lenkrollen montieren

- (A) Verschlussnapper (3) öffnen und Motorkopf (2) abheben.
- (B) Sprühmitteltank (28) und Reinigungsflüssigkeit entnehmen. Behälter (1) mit der Öffnung nach unten aufstellen.
- (C) Lenkrollen (4) mit Bolzen fest in den Behälterboden (1) bis auf Anschlag eindrücken.  
Den Behälter (1) mit den montierten Lenkrollen (4) auf die Rollen stellen und eine Funktionsprüfung durchführen.

### Motorkopf aufsetzen

- (D) Motorkopf (2) so aufsetzen, daß die Flächen an der Haube und dem Behälter übereinstimmen. Anschließend die beiden Verschlussnapper (3) andrücken.

### Saugschlauch anschließen

- (E) Saugschlauch (13) in den Saugstutzen (8) so eindrücken, daß die Markierungen von Saugstutzen und Sauganschlußstück übereinstimmen und der Knopf einrastet. Anschließend kann das gewünschte Zubehör angeschlossen werden.  
Zum Abnehmen des Schlauches das Schlauchanschlußstück drehend abziehen.

### Saugrohrhalterung

- (F) Saugrohr (14) kpl. mit Zubehör und Saugschlauch an der Geräterückseite einhängen.

### Kabelaufbewahrung

- (G) Nach dem Saugen kann die Netzanschlußleitung (10), wie auf der Abbildung aufgezeigt, aufgewickelt und in die Kabelmulde eingehängt werden.

### Filterwechsel

**Vor jedem Filterwechsel Netzstecker ziehen!**

### Hygiene bei Filterwechsel und Saugtonnenentleerung

Bei Austausch aller im Gerät einsetzbaren Filtersysteme (z. B. Schaum-/ Papierschutzfilter, Paierfiltersack, Turbinenschutzfilter, etc.) und zur Entleerung der Saugtonne, benutzen Sie bitte die beiliegenden Hygienehandschuhe (je nach version).

Ersatzhandschuhe sind im einschlägigen Handel überall erhältlich.

### Papierfiltersack

- (K) Den Papierfiltersack (34) an der Kartonkante (35) fassen und fest an den Ansaugstutzen (8) drücken.  
Danach den Papierfiltersack an die Behälterwand anlegen.  
THOMAS innenbeaufschlagte Papierfiltersäcke sind **unerläßlich** beim Saugen von Feinstaub, z. B. Ruß, Holzasche, Sägemehl oder Zement. Darüber hinaus sind sie auch für den Normalbetrieb empfehlenswert, denn sie verbessern sowohl das Staubrückhaltevermögen als auch die Hygiene bei der Entleerung.

## **H Motorschutz-Filter**

Nach jedem Naßsaugen und Sprühextraktionsarbeitsgang den Motorschutzfilter (33) auf Verschmutzung überprüfen und, falls nötig, reinigen. Dazu das Schwimmerventil (38) in Pfeilrichtung öffnen und den Motorschutzfilter aus der Ansaugöffnung entnehmen. Den gereinigten bzw. neuen Filter wieder einlegen und anschließend das Schwimmerventil aufsetzen.

## **Reinigungskonzentrat**

Ihr THOMAS 4 in 1 enthält 0,5 Liter ProTex Reinigungskonzentrat. Hinweise zur Anwendung und Dosierung entnehmen Sie bitte dem Flaschenetikett.

## **Verwendung des Zubehörs**

### **Umschaltbare Teppichdüse**

Diese Düse ist zum Absaugen von Teppichen und Teppichböden sowie für Hartböden wie Stein, Parkett oder Kunststoff geeignet.

Mit der Umschalttaste kann sie auf die jeweilige Art des Bodens eingestellt werden:

Glatte Böden mit vorstehendem Bürstenkranz saugen, dazu die Umschalttaste auf Symbol  stellen.

Teppichböden mit eingezogenem Bürstenkranz saugen, dazu die Umschalttaste auf Symbol  stellen.

### **Polsterdüse**

Zum Absaugen von Polstermöbeln, Matratzen und kleineren unebenen Flächen. Durch den Fadenaufnehmer an der Düse werden auch Fäden + Fusseln gut aufgenommen. Zur bequemen Handhabung kann diese Düse auch mit nur einem Saugrohr verwendet oder direkt an das Griffstück des Saugschlauchs angesteckt werden.

### **Fugendüse**

Sie dient zum gründlichen Aussaugen von Ecken, Rillen, Fugen und besonders engen Stellen. Auch die Fugendüse kann direkt am Griffstück des Saugschlauchs verwendet werden.

### **Aufbewahrung und Transport**

Drehschalter auf „0“ stellen und den Netzstecker ziehen.

Die Netzanschlußleitung, am Sauger beginnend, in größeren Schleifen in der Hand aufwickeln und in die Kabelmulde einhängen.

Das Saugrohr kann komplett mit Düse und Schlauch in die Halterungen am Motorteil eingehängt werden (siehe Bild F + G).

## **Trockensaugen**

### **Zusammenbau**

- A** Bei gezogenem Netzstecker den Motorkopf (2) abnehmen.
- L** Dann den im Motorkopf (2) angebrachten Ansaugschlauch (37) in die dafür vorgesehene Halterung (36) drücken.

### **Filtereinsatz**

- J** Verwenden Sie den Kegelfilter (25) zusätzlich zum Papierfiltersack. Somit erreichen Sie bestes Staubrückhaltevermögen. Den Kegelfilter (25) an der Unterseite des Motorkopfs (2) aufsetzen. Je nach Modell an Pos. 1 oder 2 mit den Drehklammern verriegeln. Bei starker Verschmutzung oder nachlassender Saugleistung kann der Kegelfilter (25) mit klarem Wasser, ohne Wasch- und Reinigungsmittelzusätze, ausgewaschen werden. Achten Sie darauf, dass der Filter beim nächsten Saugeinsatz ganz durchgetrocknet ist.
- K** Den Papierfiltersack (34) an der Kartonkante (35) fassen und fest an den Ansaugstutzen (8) drücken. Danach den Papierfiltersack an die Behälterwand anlegen.
- D** Motorkopf (2) aufsetzen. Der Drehschalter am Gerät muß auf „0“ stehen.
- G** Netzanschlußleitung (10) anschließen.

### **Inbetriebnahme**

#### **Gerät einschalten**

- M** Beim Arbeitsgang „Trockensaugen“ muß der Drehknopf (7) auf das Symbol Teppichdüse“ gestellt werden.

#### **Kontrollleuchte (6) darf nicht aufleuchten.**

Das Gerät ist betriebsbereit.

## **Naßsaugen**

### **Zusammenbau**

- A** Bei gezogenem Netzstecker den Motorkopf (2) abnehmen.  
**Achtung!** Vor dem Saugen von Flüssigkeiten immer die Filtereinheit entnehmen, da diese sonst gebrauchsunfähig wird.
- L** Das Schwimmerventil (38) stets sauber und gangbar halten. Es unterbricht automatisch das Ansaugen, wenn der Behälter voll ist.
- D** Motorkopf (2) aufsetzen. Der Drehschalter am Gerät muß auf „0“ stehen.
- G** Netzanschlußleitung (10) anschließen.



## **Inbetriebnahme**

### **Gerät einschalten**

- (M) Beim Arbeitsgang „Naßsaugen“ muß der Drehknopf (7) auf das Symbol „Teppichdüse“ gestellt werden.

### **Kontrolleuchte (6) darf nicht aufleuchten.**

Das Gerät ist betriebsbereit.

Flüssigkeiten aus Behältern können direkt mit dem Saugschlauch bzw. den Saugrohren aufgesaugt werden.

**Vorsicht beim Absaugen aus Behältern oder Becken, deren Flüssigkeitsspiegel höher liegt und deren Füllinhalt größer ist als das Fassungsvermögen des Saugbehälters. In diesem Fall würde bei vollem Behälter und geschlossenem Schwimmerventil nach dem Saugheber-Prinzip weiter Flüssigkeit nachfließen.**

Deshalb in solchen Fällen nur Teilmengen absaugen und zwischendurch den Saugbehälter entleeren.

Nach dem Saugen zuerst das Saugrohr aus der Flüssigkeit heben und danach erst den Motor abschalten.

**Achtung!** Benzin, Verdünnung, Heizöl usw. können durch Verwirbelung mit der Saugluft explosive Dämpfe oder Gemische bilden.

Azeton, Säuren und Lösungsmittel können die am Gerät verwendeten Materialien angreifen. Putz- und Schmutzwasser mit handelsüblichen Haushaltsreinigern können unbedenklich aufgesaugt werden.

Nach dem Naßsaugen den Behälter und alle verwendeten Teile reinigen und trocknen lassen.

## **Gebrauch des Sprühextraktionssystems**

### **Vor der Teppich-Naßreinigung**

Vergewissern Sie sich, daß alles, was Sie naß reinigen wollen, auch dafür geeignet ist.

Sie sollten das Gerät nicht für zarte, handgewebte oder farbunechte Teppiche benutzen.

Zur Prüfung geben Sie etwas Reinigungsmittellösung auf einen weißen Lappen und reiben diesen an einer weniger gut sichtbaren Stelle auf dem Teppich. Zeigen sich auf dem Lappen keine Farbspuren, kann von einer Farbechtheit ausgegangen werden. Im anderen Fall darf der Teppich nicht naß gereinigt werden.

Haben Sie Zweifel, wenden Sie sich diesbezüglich an einen Fachhändler.

Vor jeder Teppich-Naßreinigung ist die gesamte Fläche gründlich zu saugen.

Während des Reinigens und danach sollte der Raum gut belüftet werden, um eine rasche Trocknung zu ermöglichen.

### **Teppich naßreinigen / sprühextrahieren**

- (A) Bei gezogenem Netzstecker Motorkopf (2) abnehmen.
- (B) Bei Anwendung des Sprühextraktionssystems ist darauf zu achten, daß der Sprühmitteltank (28) eingesetzt ist.
- (N) Geben Sie das Reinigungskonzentrat in den Sprühmitteltank (28) und füllen Sie den Rest mit Wasser auf. (Dosierhinweis auf ProTex Flaschenetikett beachten.)  
Verwenden Sie handwarmes Wasser (max. 30 °C). Höhere Temperaturen können dem Gerät, aber auch Teppich und Polstermöbeln schaden. )
- (L) Lösen Sie den sich im Motorkopf (2) befindlichen Ansaugschlauch (37).
- (O) Hängen Sie diesen, während Sie den Motorkopf (2) aufsetzen, in die Reinigungsflüssigkeit.
- (D) Verriegeln Sie den Behälter durch Andrücken der beiden Verschluschnapper (3).

### **Saug- und Druckschlauch anschließen**

- (P) Schieben Sie das Absperrventil (17) in die Aufnahme am Saugrohr. Anschließend stecken Sie den Handgriff (11) in das Saugrohr (14). Befestigen Sie nun den Druckschlauch (19) mit den Schlauchclipsen (15) am Saugschlauch (13).
- (E) Danach wird der Saugschlauch (13) in den Ansaugstutzen (8) so eingeschoben, daß die Markierungen übereinstimmen und der Saugschlauch (13) hörbar einrastet.
- (Q) Anschließend den Druckschlauch (19) in die Schnellkupplung (5) am Motorkopf (2) fest eindrücken.  
Schieben Sie nun das zweite Saugrohr (mit den Einhängeösen) auf das bereits montierte Rohr.
- (S) Montieren Sie die Sprühextraktionsdüse (18)
- (T) Den an der Düse befestigten Druckschlauch (12) mit der Kupplung (39) am Absperrventil (17) ansetzen und durch Drehen zur Verriegelung bringen. Anschließend den Druckschlauch (12) in die Schlauchhalterung an den Saugrohren drücken bzw. beim Einsatz von Edelstahlrohren mit den kleineren Rohrclipsen (16) am Saugrohr befestigen.

Der Drehschalter am Gerät muß auf „0“ stehen.

- Ⓒ Netzanschlußleitung (10) anschließen.  
Das Gerät ist nun betriebsbereit.

## Gerät einschalten

- Ⓒ Drehknopf (7) auf Sprühextraktionsstellung drehen.

## Die Kontrollleuchte (6) muß nun aufleuchten.

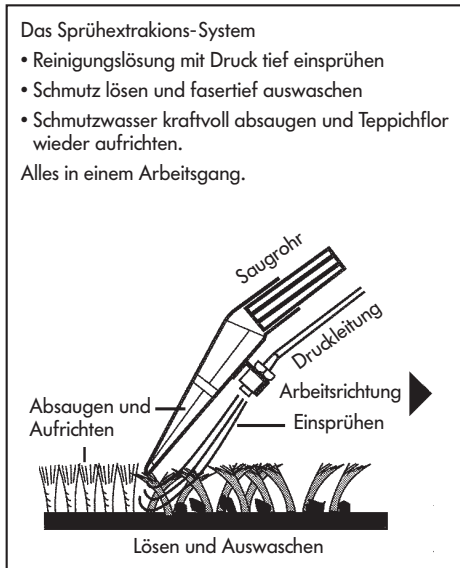

- Ⓓ Die Teppich-Sprühextraktionsdüse in einer Zimmerecke auf den Teppich aufsetzen. Den Ventilhebel (40) am Griffstück drücken bis Reinigungslösung aufgesprüht wird. Dann die auf dem Teppich aufliegende Düse in einer geraden Bahn langsam über den Teppich ziehen.

Am Ende der Bahn oder bei Unterbrechungen den Ventilhebel loslassen, um den Sprühstrahl zu stoppen. Wenn die aufgesprühte Flüssigkeit abgesaugt ist, die Düse abheben und mit leichter Überlappung eine neue Bahn beginnen.

So kann Streifen für Streifen die gesamte Fläche behandelt werden.

Sollten auf der gereinigten Bahn noch Flüssigkeitsspuren zurückbleiben, können diese Stellen mit losgelassenem Ventilhebel (40) nochmals abgesaugt werden.

Dank des durchsichtigen Oberteils der Saugdüse können Sie selbst entscheiden, wann dieser Vorgang beendet ist.

- Ⓔ Bei stark verschmutzten Stellen können Sie mit dem Gerät doppelte Flüssigkeit auftragen, indem Sie in der Vorwärtsbewegung bereits aufsprühen und beim Zurückziehen sprühen und saugen. Zusätzlich läßt sich durch Stellung „nur Sprühen“ eine Vorbehandlung durchführen.

Achten Sie darauf, daß nicht zu viel Flüssigkeit auf dem Teppich verteilt wird, weil hierdurch Wellen oder Beulen im Teppich entstehen können, die sich erst nach längerem Trockenvorgang wieder zurückbilden.

Damit ein Nachlaufen der im Saugrohr befindlichen Flüssigkeit vermieden wird, sollten Sie das Saugrohr noch bei laufendem Motor schräg nach oben halten.

Danach erst Gerät ausschalten.

## Achtung!

- **Wenn der Teppich zu einem früheren Zeitpunkt shampooiert wurde, kann es bei erstmaligem Gebrauch des Sprühextraktionsgerätes zu stärkerer Schaumbildung im Schmutzbehälter kommen. Falls Schaum aus dem Luftauslaß heraustreten sollte, schalten Sie das Gerät ab und entleeren den Schmutzbehälter. Um weitere Schaumbildung zu vermeiden, geben Sie 1 Tasse Essig in den Schmutzbehälter.**

**Erhöhte Schaumbildung ist nach einmaliger Grundreinigung mit dem THOMAS ProTex Reinigungskonzentrat ausgeschlossen, da dieses mit einem speziellen Schaumstop ausgerüstet ist.**

- **Solange der Teppich noch feucht ist, sollten Sie ihn nicht begehen.**

## Hartboden naßreinigen

- Ⓖ Den Hartbodenadapter (22) wie im Bild dargestellt mit der Gummilippe nach oben zeigend in Pfeilrichtung auf die Sprühhex-Teppichdüse (18) bis auf Anschlag aufchieben.

Jetzt können Sie Ihre glatten Keramik-, Stein- und Kunststoffböden in einem Arbeitsgang reinigen und trocknen.

## Polsterreinigung

- (X) Zur Reinigung Ihrer Polstermöbel oder Autositze verwenden Sie die Polstersprühextraktionsdüse (20).  
Die Polstersprühextraktionsdüse (20) wird direkt auf das Absperrventil (17) aufgeschoben und durch Drehen der Kupplung (39) wird der Druckschlauch am Ventil befestigt.  
Achten Sie bei Polstern darauf, daß nicht zuviel Flüssigkeit aufgetragen wird, da je nach Unterbau mit einer längeren Trocknungszeit zu rechnen ist.  
Reinigungsvorgang siehe Teppichreinigung.

## Nach der Naßreinigung

Netzstecker ziehen.

- (R) Vor dem Abnehmen des Motorkopfes (2) muß der Druckschlauch (19) gelöst werden. Vor dem Lösen des Druckschlauches zuerst den Ventilhebel des Absperrventils betätigen, um den Restdruck im System abzubauen.
- (A) Motorkopf (2) vom Gerät abnehmen und auf eine Auffangschale absetzen, um Verunreinigung durch abtropfendes Wasser zu vermeiden.
- (B) Sprühmitteltank (28) entnehmen und entleeren. Schmutzbehälter entleeren und gründlich ausspülen.
- (C) Zur Pflege der Pumpe und Ventile den Sprühmittel-tank mit klarem Wasser füllen, in den Behälter setzen und den Motorkopf (2) wieder aufsetzen.

Das Sprühsystem auf glattem Boden oder über dem Spülbecken in Betrieb nehmen.

Anschließend die beiden Behälter reinigen und die demontierten Teile gut trocknen lassen.

## Gerätereinigung und Pflege

Vor dem Reinigen stets den Netzstecker ziehen!  
Motorgehäuse nie in Wasser tauchen!

Motorgehäuse und Behälter mit feuchtem Tuch abwischen und nachtrocknen.

Stark verschmutzte Behälter können mit Wasser ausgewaschen werden. Danach aber gut abtrocknen lassen.

Behälter und verwendete Zubehöerteile müssen nach jedem Naßsaugen mit warmem Seifenwasser gereinigt werden, insbesondere nach Aufnahme von klebrigen Flüssigkeiten. Keine scheuernden Reinigungsmittel verwenden.

## Hilfe bei evtl. Störungen

Falls Ihr Gerät wider Erwarten einmal nicht zufriedenstellend funktioniert, brauchen Sie nicht gleich den Kundendienst einzuschalten. Bitte prüfen Sie zunächst, ob die Störung nur kleine Ursachen hat:

### Wenn beim Saugen Staub austritt:

- Sind Papierschutzfilter und Schaumstoff-Filter dicht, richtig befestigt und ohne Defekt?
- Wurde ein Original-Papierschutzfilter verwendet?

### Wenn die Saugkraft allmählich nachläßt:

- Ist der Schmutzbehälter voll?
- Sind die Filterporen durch Feinstaub oder Ruß verstopft?
- Ist der Papierfiltersack voll?
- Sind Düse, Verlängerungsrohr oder Saugschlauch durch Schmutz verstopft?  
(Saugschlauch bei eingeschaltetem Gerät auseinanderziehen - Dehnung lockert Verstopfes).
- Ist der Turbinenschutzfilter verschmutzt?

### Wenn die Saugkraft plötzlich nachläßt:

- Hat das Schwimmerventil die Saugluft gestoppt? Das kann passieren bei extremer Schrägstellung oder beim Umkippen des Gerätes. Sauger ausschalten - der Schwimmer fällt nach unten - das Gerät ist wieder betriebsbereit.

### Wenn der Motor nicht läuft:

- Ist die Sicherung intakt und Spannung da?
- Sind Kabel, Stecker und Steckdose intakt?
- Vor Prüfung Stecker ziehen.
- Niemals selbst den Motor öffnen!

### Wenn keine Reinigungsflüssigkeit austritt:

- Ist die Pumpe eingeschaltet (Kontrollleuchte [6] muß aufleuchten)?
- Ansaugfiltersieb reinigen (37)
- Ist Reinigungsflüssigkeit im Sprühmitteltank?
- Hängt der Ansaugschlauch frei im Sprühmitteltank?
- Ist die Sprühdüse verstopft?

Falls die Sprühdüse einmal verstopft ist, Düse einige Zeit ins Wasser legen. Danach kräftig durchblasen.

## Der Umwelt zuliebe

Verpackungsmaterial und ausgediente Geräte nicht einfach wegwerfen!

### Geräteverpackung:

- Der Verpackungskarton kann der Altpapier-Sammlung zugeführt werden.
- Den Kunststoffbeutel aus Polyethylen (PE) zur Wiederverwertung an Sammelstellen abgeben.

### Verwertung des Gerätes nach dem Ende seiner Lebenszeit:

- Entsorgen Sie das Gerät nach den örtlichen Vorschriften und schneiden Sie vorher den gezogenen Netzstecker ab.



Das Symbol auf dem Produkt oder seiner Verpackung weist darauf hin, dass dieses Produkt nicht als normaler Haushaltsabfall zu behandeln ist, sondern an einem Sammelpunkt für das Recycling von elektrischen und elektronischen Geräten abgegeben werden muss.

Durch Ihren Beitrag zum korrekten Entsorgen dieses Produkts schützen Sie die Umwelt und die Gesundheit Ihrer Mitmenschen. Umwelt und Gesundheit werden durch falsches Entsorgen gefährdet.

Weitere Informationen über das Recycling dieses Produkts erhalten Sie von Ihrem Rathaus, Ihrer Müllabfuhr oder dem Geschäft, in dem Sie das Produkt gekauft haben.

## Kundendienst

Fragen Sie Ihren Händler nach der Adresse oder Telefon-Nummer des für Sie zuständigen THOMAS-Kundendienstes.

**Bitte geben Sie ihm zugleich die Angaben vom Typenschild auf der Rückseite Ihres THOMAS 4 in 1 an.**

**Zur Aufrechterhaltung der Sicherheit des Gerätes sollten Sie Reparaturen, insbesondere an stromführenden Teilen, nur durch Elektro-Fachkräfte durchführen lassen. Im Störfall sollten Sie sich daher an Ihren Fachhändler oder direkt an den Kundendienst wenden.**

**Die Kontaktdaten finden Sie auf der Rückseite.**

**Please read through the information contained in this instructions booklet carefully. It gives important advice on the safety, assembly, use and maintenance of the THOMAS 4 in 1. Retain the instructions booklet in a safe place for future reference and, if applicable, pass it on to the subsequent owner of the appliance.**

**The manufacturer will not be liable if the instructions specified below are not observed. Do not put the THOMAS 4 in 1 to improper use, i.e. do not use the appliance other than for the purposes it is meant for.**

- This appliance can be used by **children** who are over 8 and by those with reduced physical, sensory or mental capabilities or lacking experience and/or knowledge given that they have been supervised or instructed in the safe use of the appliance and have understood the resulting dangers. **Children** must not play with the appliance. **Cleaning and user maintenance** must not be undertaken by **children** who are not subject to supervision.
- The voltage shown on the model plate must concur with that of the electricity mains supply. A fuse of no less than 16 Amps must be fitted (UK: 13 Amps).
- Do not operate the appliance if:
  - the mains cable is damaged
  - the appliance shows clear signs of damage
  - the motor block has been dropped.
- Check the appliance for any damages which may have occurred during transport.
- Dispose of the packaging in accordance with local regulations.
- Never operate the appliance in rooms where inflammable materials are stored or where gases have formed.
- Store the appliance and its attachments in a dry, clean and enclosed space.
- Extreme care is required when vacuuming stair-carpets with your appliance. Ensure that the vacuum cleaner stands firmly on the step and take care that the flexible hose is not stretched beyond its actual length. When using the vacuum cleaner on stairs, always ensure that you hold the appliance steady with one hand.
- Filters should be changed at regular intervals, as indicated in the instructions booklet.
- Ensure that the filter is fitted before dry vacuuming.
- **Warning!** This vacuum cleaner is not suitable for vacuuming noxious substances.
- Do not vacuum solvent liquids, such as paint thinner, oil, petrol or corrosive liquids.
- Do not leave the appliance in the open and do not expose directly to moisture.
- Do not allow nozzles and tubes (when the appliance is switched on) to come within the proximity of the head - danger for eyes and ears, for example.
- Never unplug the appliance by pulling at the cable, but only by removing the plug directly from the socket.
- Ensure that the mains cable is not exposed to either heat or chemical substances, nor that it is pulled across sharp edges or surfaces.
- If the connecting cable of this equipment unit is damaged, it must be replaced by the manufacturer or by his customer service department or by other similarly qualified persons in order to prevent risks.
- Do not store the appliance next to a hot stove or heater.
- Never repair the 4 in 1 yourself, but have all repairs carried out by an authorised customer service station only.
- Only original accessories should be used.
- Pull out the plug
  - if the appliance malfunctions during operation
  - before cleaning and maintenance
  - after use
  - when changing the filter.
- Before disposal of the 4 in 1, cut off the mains cable.
- Never point the jet of cleaning solution at plug sockets or electrical appliances.
- Chemicals (spray-extraction cleaning solution) do not belong in the hands of children.
- **Important!** Correct functioning of the appliance and cleansing efficiency can be ensured only when the original THOMAS cleaning solution has been used.
- Avoid direct contact with the cleaning solution if you have sensitive skin.
- **Before carrying out any work whatsoever on the appliance, turn the control knob to the "off" position and pull out the plug.**
- If the cleaning concentrate comes in contact with mucous membranes (eyes, mouth, etc), immediately rinse with water.

## **Congratulations on your new purchase!**

**Enjoy your appliance to the full through correct usage.**

### **Applications**

You are now the owner of one of the most efficient and versatile appliances available, which can easily be adapted for any one of its four cleaning functions. The THOMAS 4 in 1 can be used as a vacuum cleaner for cleaning carpets, upholstery, smooth floors and for regular household care; it can vacuum dirt as well as liquids, e.g. it can clear blocked sinks and drains. With only a few simple accessories, it can be used for shampooing your carpets or upholstery.

The THOMAS 4 in 1 is a multi-purpose product. In conjunction with the cleaning solution, the spray-extraction function enables you to clean carpets, upholstery and hard floors. The wet vacuuming mode is suitable for picking up water-based liquids only and it should never be used for vacuuming inflammable liquids. As a vacuum cleaner, it is intended for the removal of dry dirt and dust from carpets, floors, furniture and curtains.

### **Unpacking the appliance**

Unpack the appliance from the carton, remove any packaging and identify the following parts and functions in the diagrams at the beginning of this booklet to gain a better understanding of the instructions given below.

The letters indicated below refer to the diagrams on pages 3 and 5.

### **Assembly instructions**

Assembling the THOMAS 4 in 1.

The parts required for the chassis are to be found loosely packed in the carton.

### **Assembling the castor wheels**

- (A) Undo the snap-on fasteners (3) and lift off the motor block (2).
- (B) Take out the extraction liquid tank (28) and cleaning solution. Turn the collecting bin (1) upside down, i.e. with the opening facing the floor.
- (C) Press down the steering castors (4) with bolts firmly into the bottom of the container (1) up to the stop.

Place the container (1) with the fitted steering castors (4) on the rollers and test for function.

### **Fitting the motor block**

- (D) Place the motor block (2) on the collecting bin (1), making sure that the surfaces of both parts correspond. Secure the motor block (2) by means of both snap-on fasteners (3).

### **Connecting the flexible hose**

- (E) Insert the flexible hose (13) in the suction socket (8) in such a manner that the markings on both the suction socket and the hose connecting piece correspond and the button clicks into place. Remove the hose by turning the hose connecting piece and slowly with drawing the hose. Then attach the desired accessories.

### **Suction tube holder**

- (F) The suction tubes (14) complete with accessories and flexible hose (13) can be hooked into the fixtures at the back of the appliance.

### **Cable storage**

- (G) After use, the mains cable (1) can be wound loosely in the hand and hung over the notch in the carrying handle, as shown in the illustration.

### **Changing the filter**

**Always pull out the plug before changing the filter!**

#### **NOTE!**

### **Hygienic filter change and emptying of the collector bin.**

Emptying the collector bin and change of all filter types used in the vacuum cleaner (e.g. foam-/paper filters, paper filter bags, etc.) can be done hygienically. To this end, please use the hygienic gloves included in the delivery.

Replacement gloves are readily available at relevant supply stores.

### **Motor protection filter**

- (H) After each wet suction and spray extraction process, check the motor protection filter (33) for contaminations and clean if required. For this, open the float valve (38) in the direction of the arrow, and take the motor protection filter from the suction opening. Replace the cleaned or new filter and then put the float valve back in place.

## Paper filter bag

- (K) Place the filter bag (34) inside the collecting bin (1), making sure that the opening located in the cardboard inlay (35) is placed in line with the suction socket (8).

Then press the filter bag (34) evenly around the sides of the collecting bin (1).

THOMAS paper filter bags are essential when vacuuming fine dust, e.g. soot, ashes, sawdust or cement. However, they are also recommended for normal use, as they not only improve the retention of dust, but also make filter changes more hygienic.

## Concentrated cleaning solution



Your THOMAS 4 in 1 contains 1 Liter of ProTex cleaning concentrate. Please see bottle label for instructions for use and dosage.

## Use of tools and accessories

### Reversible carpet + floor nozzle

This nozzle is suitable for vacuuming carpets and hard floors, such as stone, parquet and synthetic tiles.

By means of the foot-operated lever, the nozzle can be adjusted to suit the type of floor to be vacuumed:

- Vacuum smooth floors with the brush edge: set the lever at the symbol .
- Vacuum carpets with the smooth edge, i.e. brush rim is retracted: set the lever at the symbol .

### Upholstery nozzle

Used for vacuuming upholstered furniture, mattresses, and small uneven surfaces. The nozzle's thread catcher also allows you to vacuum threads and fluff. For easy handling the upholstery nozzle can also be used with only one section tube, or directly on the hose's grip.

### Joint nozzle

Used for thoroughly vacuuming corners, grooves, joints and other tight places. The joint nozzle can also be directly attached to the grip.

### Storage and transport

Set the control knob at "0" and pull out the plug.

Coil the mains cable loosely in the hand and hang it over the notch in the carrying handle.

The suction tubes, complete with nozzle and flexible hose, can be hooked into the fixtures at the back of the appliance.

## Dry vacuuming

### Assembly

- (A) Pull out the plug and lift off the motor block (2).
- (L) Then push the cleaning solution tube (37), which is located in the motor block (2), into the fixture provided for this purpose (36).

### Inserting the filter

- (J) Use the taper filter (25) in addition to the paper filter sack. By doing this you achieve the best retention of the residue dust. Place the taper filter (25) on the underside of the motor head (2). Depending on the model in position 1 or 2 and lock with the rotary clips. In the case of stubborn dirt weak suction power the taper filter (25) can be washed out with clear water without adding washing detergents or cleaning agents. Make sure that the filter is completely dry when using the vacuum cleaner the next time.
- (K) Place the filter bag (34) inside the collecting bin, making sure that the opening located in the cardboard inlay (35) is placed in line with the suction socket (8).  
Then press the filter bag evenly around the sides of the collecting bin.
- (D) Put the motor block (2) back in position. The control knob on the appliance must be set at "0".
- (G) Plug the appliance into a mains socket.

### Switching on the appliance

- (M) When using the appliance in the dry vacuuming mode, the control knob (7) must be set at the „carpet + floor nozzle" symbol.

### The pilot lamp (6) should not be lit up.

The appliance is ready for use.

## Wet vacuuming

### Assembly

- (A) Pull out the plug and lift off the motor block (2).
- Warning!** Always remove the filter unit before vacuuming liquids, as it will otherwise become unserviceable (see section "Changing the filter").
- (L) Always ensure that the float (38) is kept clean and in good condition. It acts as a safety device and automatically interrupts the flow of air when the collecting bin is full.

- (D) Put the motor block (2) back in position. The control knob on the appliance must be set at "0".
- (G) Plug the appliance into a mains socket.

### Switching on the appliance

- (M) When using the appliance in the wet vacuuming mode, the control knob (7) must be set at the "carpet + floor nozzle" symbol.

### The pump lamp (6) should not be lit up.

The appliance is ready for use.

Liquids can be directly vacuumed out of containers with either the vacuum hose or the hose with a section.

**Take care when vacuuming liquids from high-sided containers or basins, where the quantity level exceeds the liquid capacity of the collecting bin. Remember that, in such a case, the liquid will continue to flow from the container even if the collecting bin is full and the float has stopped the suction flow of the appliance.**

Therefore, vacuum only small quantities of liquid at a time and empty the collecting bin before switching on again.

Always lift the suction tube out of the liquid before switching off the motor.

**Warning!** If petrol, paint thinner, fuel oil etc. are allowed to mix with the suction air flow, explosive fumes or compounds may be formed.

Acetone, acids and solvents may attack the materials on your appliance. It is quite safe to vacuum water which contains ordinary household cleaning agents.

After vacuuming liquids, the collecting bin and all accessories used should be wiped clean and left to dry.

## Operating the spray-extraction system

### Before spray-extraction cleaning

Make sure that what is to be cleaned by spray-extraction is suitable for this purpose.

Do not use the appliance for delicate, hand-woven or non-fast carpets.

Test the colour-fastness of your carpet by pouring a little cleaning solution onto a white cloth and rubbing this onto a normally hidden section of the carpet. If there are no traces of dye on the cloth, it can be assumed that the carpet is colour-fast.

However, if dye comes off onto the cloth, do not clean the carpet by spray-extraction.

If you are in doubt, contact a specialist dealer.

Before shampooing your carpet, vacuum-clean the whole area thoroughly.

Ensure that the room is well-aired during and after spray-extraction cleaning to enable the carpet to dry quickly.

### Carpet shampooing

- (A) Pull out the plug and lift off the motor block (2).
- (B) When using the appliance in the spray-extraction mode, ensure that the extraction liquid tank (28) is inserted in the collecting bin.
- (N) Pour the cleaning concentrate into the sprayer tank (28) and fill up with water. (Observe the dosing instructions on the label of the Protex bottle.)  
Use lukewarm water (max. 30°C) only. Higher temperatures can damage not only the appliance, but also the carpet and upholstery.
- (L) Detach the cleaning solution tube (37) from its fixture in the motor block (2).
- (O) While putting the motor block (2) back on the collecting bin, let the cleaning solution tube (37) dangle down into the cleaning solution.
- (D) Secure the motor block on the collecting bin by means of both snap-on fasteners (3).

### Connecting the flexible hose and delivery tube

- (P) Slide the spray diffuser control (17) into the fixture provided on the suction tube. Then insert the handgrip (11) in the suction tube. Attach the delivery tube (19) to the flexible hose (13) by means of the plastic clips.
- (E) Then insert the flexible hose (13) in the suction socket (8) in such a manner that the markings on both correspond and the button audibly clicks into place.
- (Q) Subsequently, insert the delivery tube (19) firmly into the coupling piece (5) on the motor block (2). Now attach the second suction tube (the one with fixture studs) to the p suction tube which is already mounted.
- (S) Attach the spray-extraction carpet shampoo nozzle (18).
- (T) Attach the delivery tube (12), which is mounted on the nozzle, by the coupling piece (39) to the spray diffuser control (17) and secure by turning the coupling piece (39).  
Then press the delivery tube (12) into the clamping fixtures on the suction tubes.  
The control knob on the appliance must be set at "0".
- (G) Plug the appliance into a mains socket.  
The appliance is now ready for use.

### Switching on the appliance

- (U) Turn the control knob (7) to the „spray-extraction" symbol.

### The pump lamp (6) should now be lit up.



#### The spray-extraction system:

- sprays pressurised jets of cleaning solution
- breaks down dirt and cleanses deep into the fibres
- extracts dirty water powerfully and lifts up carpet pile.

All in a single operation.

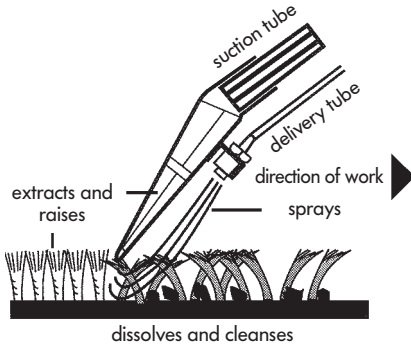

- (T) Place the spray-extraction carpet shampoo nozzle on the carpet in a corner of the room. Press the control trigger (4) on the handgrip (11) until cleaning solution sprays onto the carpet. Then slowly draw back the upright nozzle in a straight line over the carpet.

On completion of a lane or when interrupting operation, release the trigger to stop the jet spray flow of cleaning solution. When the sprayed on liquid has been vacuumed off, raise the nozzle and, with a slight overlap, begin a new lane.

In this way, the entire area can be covered strip by strip.

If there are still traces of liquid on the cleaned strip of carpet, these areas can be vacuumed over again, but make sure that the trigger control (40) is released!

As the upper part of the nozzle is transparent, you can judge for yourself by the colour of the extracted water when to end the spray-extraction process.

- (V) Badly soiled areas can be pre-treated by turning the control knob to the „spray only“ position. Aim the nozzle at the area to be treated and press the trigger control to emit a jet spray of cleaning solution. Leave to work in for a short time, then spray-extract as described above (remember to turn the control knob back to the „spray-extraction“ position U).

Take care not to spray too much fluid onto the carpet as this can result in ripples or lumps forming, which only disappear again after a prolonged drying period. When vacuuming liquids, avoid spilling the residual liquid in the vacuum hose or tube by holding the hose or tube up with the motor still running, and then switch off.

#### Important!

- **If the carpet has been shampooed before, there may occur a stronger foam development during the first use of your spray-extraction system. Should foam emerge from the air outlet, switch off the appliance and empty the collecting bin. To avoid further development of foam, add one cup of vinegar into the collecting bin. Increased development of foam is impossible after having used the THOMAS 4 IN 1 with its Original THOMAS ProTex cleaning solution for one time, since it includes a special foam stopper.**
- **Do not walk on the carpet while it is still damp.**

#### Washing hard floors

- (W) Slide the hard floor adaptor (22) onto the spray-extraction carpet shampoo nozzle (18).

Now you can wash and dry smooth ceramic, stone, synthetic or wooden floors in one single operation.

#### Upholstery shampooing

- (X) To shampoo upholstery or car seats, use the spray-extraction upholstery shampoo nozzle (20).

Take care not to apply too much fluid to upholstery as, depending on the type of padding, a lengthy drying period can be expected.

The spray-extraction upholstery shampoo nozzle (20) is fitted directly onto the spray diffuser control (17). The delivery tube is secured at the valve by turning the coupling piece (39).

- (T) Detach the delivery tube (12) by turning the coupling piece (39).

Operate as described under "Carpet shampooing".

#### After spray-extraction cleaning

Pull out the plug.

- (R) Before removing the motor block (2), detach the delivery tube (19).
- (A) Remove the vacuum cleaner's motor head (2) and place onto shallow container to avoid getting the intended surface dirty from residual water.
- (B) Take out the extraction liquid tank (28) and empty. (Any unused cleaning solution can be stored in a suitable receptacle.) Empty the collecting bin (1) and wash out thoroughly.
- (C) Care for the pump and valves by filling the extraction liquid tank with clear water, putting it in the collecting bin and replacing the motor block (2).

Operate the spray-system on a smooth floor or over the sink.

Subsequently, clean both receptacles and leave the dismantled parts to dry thoroughly.

## Care and maintenance

Always pull out the plug before cleaning the appliance!

Never immerse the motor block in water!

Clean the motor block casing and collecting bin with a moist cloth and wipe dry.

If there is a reduction in suction power, change the paper filter.

If necessary, the collecting bin can be washed out with water. Ensure that the bin is completely dry before using again.

Rinse out the collecting bin and all accessories used with warm, soapy water after wet vacuuming (particularly sticky liquids). Do not use abrasive cleaning agents!

## If unexpected difficulties arise

Before contacting your dealer, check whether the fault is due to one of the following minor causes:

### Dust escaping from suction socket:

- Are the foam and protective paper filters correctly positioned and undamaged?
- Have you used the correct original filters?

### Gradual reduction in suction power:

- Is the collecting bin full?
- Are the pores of the filter clogged up by dust or soot?
- Is the paper filter bag full?
- Is there a blockage in the nozzle, extension tube or flexible hose? (Stretch the flexible hose while the appliance is switched on - this will loosen the obstruction.)
- Is the protective motor filter dirty?

### Sudden reduction in suction power:

- Has the float stopped the flow of air? This can happen if the appliance is standing at a slant or if the appliance falls over. Turn off the vacuum cleaner - the float will fall back into place - the appliance is ready for use again.

### The motor does not function:

- Has the fuse blown?
- Is there damage to the mains cable, plug or socket? Pull out the plug before checking!
- Never open the motor yourself!

### Cleaning solution does not flow out:

- Clean the filter mesh at the end of the cleaning solution tube (37).
- Is the pump switched on?  
(The pilot lamp [6] should be lit up.)
- Is there cleaning solution in the extraction liquid tank?
- Is the cleaning solution tube dangling freely into the extraction liquid tank?
- Is the delivery tube nozzle blocked? (In this case, unscrew the cap nut and place the nozzle in water for a time. Subsequently, blow vigorously through the nozzle. When replacing the nozzle, ensure that the jet spray opening stands parallel to the suction tube.)

## For the sake of the environment

Do not just throw away packaging material and worn out appliances!

### Appliance packaging:

- The packaging carton can be placed in the waste paper collection bin
- The plastic bag made of polyethylene (PE) should be placed in the appropriate disposal bin for recycling.

### Appliance disposal at the end of service life:

- Appliance disposal in accordance with the local regulations but before doing so disconnect and cut off the mains plug.



The symbol on the respective product or its packaging indicates that this product must not be disposed of as household waste. Instead, it should be handed into the collection point for recycling electrical and electronic equipment.

By ensuring the proper disposal of this product, you will help to prevent potential adverse consequences for the environment and human health, which could otherwise be caused by inappropriate disposal of this product.

For more explicit information about recycling of this product, please contact your local town hall, your household waste disposal service or the shop where you purchased the product.

## Customer Service

Ask your dealer for the address or telephone number of your nearest THOMAS Customer Service.

**Specify model number and type when contacting your dealer - you will find these details on the rating plate located at the back of the 4 in 1.**

**To maintain the safety of your appliance, you should have repairs, especially on live parts, carried out by a trained electrician only. In the event of a fault, you should therefore approach your dealer or the THOMAS Customer Service directly.**

**Contact details are on the reverse side.**

**Lisez s.v.pl. soigneusement les informations mentionnées dans le présent mode d'emploi. Ce sont des indications importantes pour la sécurité, le montage, l'utilisation et l'entretien de l'appareil. Conservez ce mode d'emploi et transmettez-le, le cas échéant, aux prochains acquéreurs. Le producteur refuse toute responsabilité, si les instructions ci-dessous ne sont pas respectées. L'appareil ne peut pas faire l'objet d'abus, c. à.d. être utilisé à des fins pour lesquelles il n'est pas destiné. Il sert uniquement à l'usage domestique normal.**

- Cet appareil peut être utilisé par des **enfants** à partir de 8 ans et des personnes ayant des capacités physiques, sensorielles ou mentales réduites ou un manque d'expérience ou de connaissances sous surveillance ou à condition qu'ils aient reçu les instructions appropriées leur permettant de se servir de l'appareil en toute sécurité et de comprendre les risques qui peuvent en résulter. **Ne laisser pas les enfants jouer avec l'appareil. Le nettoyage et l'entretien régulier de l'appareil ne doivent pas être réalisés par des enfants sans surveillance.**
- La tension spécifiée sur la plaque signalétique doit concorder avec la tension débitée par le secteur. Ampérage min. 16 A. (UK: 13 A).
- Ne pas enclencher l'appareil si:
  - le câble d'alimentation est endommagé,
  - l'aspirateur présente des endommagements visibles,
  - le bloc-moteur est tombé par terre.
- Contrôlez, si l'appareil ne présente pas des dégâts de transport.
- Pour l'élimination de l'emballage, conformez-vous aux prescriptions locales.
- N'utilisez jamais l'aspirateur dans des chambres où se trouvent des matériaux inflammables ou dans des pièces où se sont formés des gaz.
- Conservez l'appareil ainsi que les accessoires dans un endroit sec, propre et fermé.
- Faites particulièrement attention quand vous nettoyez les marches d'escaliers. Rassurez-vous que le Thomas 4 en 1 soit posé fermement sur la marche d'escalier et que le flexible ne soit pas tendu au-delà de sa longueur effective. Vous devez tenir l'appareil toujours d'une main, quand vous l'utilisez dans les marches d'escaliers.
- Changez les filtres à intervalles réguliers, comme expliqué dans le mode d'emploi.
- Ne jamais aspirer les déchets secs sans filtre!
- **Attention!** Cet aspirateur n'est pas apte à aspirer des poussières dangereuses pour la santé.
- Ne jamais aspirer des liquides contenant des dissolvants comme p. ex. les diluants de couleurs, les huiles, la benzine, etc., ou encore des liquides corrosifs.
- Ne pas laisser l'aspirateur au-dehors; il est à préserver de l'humidité.
- Les suceurs et tuyaux ne sont pas à porter (quand l'appareil est en marche) à proximité de la tête, il pourrait en résulter un danger p.ex. pour les yeux et les oreilles.
- Ne jamais retirer la fiche de la prise de courant en tirant sur le câble, mais bien sur la fiche même.
- Veillez à ce que le câble d'alimentation ne soit jamais exposé à la chaleur ou à des liquides chimiques ou tiré par-dessus des arrêtes et surfaces tranchantes.
- Si le câble de branchement de cet appareil devait être endommagé, il doit être remplacé par le fabricant ou par son service après-vente ou encore par une autre personne qualifiée pour éviter tous risques.
- Ne pas garder le Thomas 4 en 1 à proximité d'appareils de chauffage.
- Ne réparez jamais vous-même l'appareil. Confiez ce travail à un service technique agréé.
- Utiliser uniquement les accessoires originaux.
- Retirer la fiche:
  - lors de la marche anormale de l'appareil,
  - avant tout nettoyage et entretien,
  - après utilisation,
  - lors de chaque changement de filtre.
- Avant l'élimination définitive du 4 en 1 coupez s.v.pl. son câble d'alimentation.
- Ne dirigez jamais le jet d'eau de nettoyage sur les prises de courant ou les appareils électriques.
- Préservez les enfants des produits chimiques (produit nettoyant pour l'injection-extraction).
- **Attention!** La bonne marche de l'appareil ainsi que son efficacité de nettoyage sont seulement assurés si vous servez du liquide nettoyant Thomas ProTex original.
- Il est conseillé aux personnes à la peau sensible d'éviter le contact avec le produit nettoyant.
- **Avant d'effectuer le moindre travail à l'appareil, mettez l'interrupteur sur la position "0" et retirez la fiche.**
- Si par mégarde le concentré de nettoyage entre en contact avec les muqueuses (œil, bouche, etc. . . .), il faut immédiatement rincer abondamment à l'eau claire.

**Vous avez effectué un excellent achat!  
Nous vous en félicitons.**

**Profitez pleinement de ses services par un usage adéquat.**

## Possibilités d'emploi

Vous possédez maintenant un des appareils les plus efficaces et les plus polyvalents actuellement offerts sur le marché, qui s'adapte facilement à chacune de ses 4 fonctions de nettoyage. Le Thomas 4 en 1 peut s'utiliser comme aspirateur pour le nettoyage des tapis, fauteuils, sièges, sols durs et pour l'entretien régulier de votre appartement. Il aspire la poussière et autres saletés ainsi que les liquides; il débouche p. ex. les évier et siphons. Muni de quelques accessoires simples, il servira à shampooiner vos tapis, fauteuils etc.

Le Thomas 4 en 1 est un appareil universel. En position injection-extraction il nettoie vos tapis, fauteuils, sièges ainsi que les sols durs en utilisant le nettoyant recommandé. En position aspiration de liquides, il n'est destiné qu'à l'enlèvement de liquides à base d'eau. L'appareil ne peut servir en aucun cas à l'aspiration de liquides inflammables. En mode aspiration de matières sèches, il n'est destiné qu'à l'aspiration de poussières et de saletés des tapis, planchers, meubles, rideaux etc.

## Deballage de l'aspirateur

Sortir l'appareil du carton, retirer le matériel d'emballage et identifier les différentes pièces et fonctions, en consultant les illustrations du début de ce livret, afin de bien comprendre les instructions qui suivent.

Les lettres suivantes se rapportent aux illustrations des pages.

## Description du montage

Assemblage du Thomas 4 en 1.

Les composants du socle sont placés séparément dans l'emballage.

## Montage des roulettes

- (A) Ouvrir les poignées de verrouillage (3) et retirer le bloc-moteur (2).
- (B) Retirer le réservoir pour liquide nettoyante (28) et le nettoyant liquide. Placer la cuve (1) à l'envers, donc son ouverture vers le bas.
- (C) Fixer les roulettes d'orientation (4) avec les boulons sur le fond du réservoir (1) puis les enfoncer jusqu'à la butée.  
Poser le réservoir (1) sur les roulettes d'orientation

montées (4) et procéder à un essai de fonctionnement.

## Placement du bloc-moteur

- (D) Mettre en place le bloc-moteur (2) de façon à ce que les parties planes du capot et de la cuve soient mises en concordance. Ensuite caler avec les poignées de verrouillage (3).

## Raccordement du flexible

- (E) Introduire le flexible (13) dans la bouche d'aspiration (8) de façon à ce que les repères du flexible et de la bouche d'aspiration soient mis en concordance et que le bouton-arrêt soit encliquetée. Pour enlever le flexible, tirer sur le flexible en le tournant vers la gauche et la droite. Ensuite vous pouvez raccorder les accessoires désirés.

## Porte-tuyau

- (F) Accrocher le tuyau (14) avec le flexible (13) et son accessoire au dos de l'aspirateur.

## Porte-câble

- (G) Après l'aspiration, enrouler le câble (10) pour le pendre, comme indiqué à la reproduction, dans l'encoche de la poignée du capot.

## Remplacement du filtre

**Retirer la fiche avant chaque changement de filtre!**

## ATTENTION! Changement du filtre et vidange du bidon hygiénique.

Pour le vidange du bidon et un changement hygiénique de tous les systèmes de filtres insérables dans l'appareil (p. ex. filtre de protection en papier, en mousse, sac filtre en papier etc.) utiliser les gants d'hygiène joints.

Vous trouverez de gants de rechange dans chaque magasin spécialisé.

## Filtre de protection moteur

- (H) Après chaque aspiration par voie humide et opération d'extraction à pulvérisation, vérifier si le filtre de protection moteur (33) est encrassé et, si nécessaire, le nettoyer. Pour ce faire, ouvrir la soupape à flotteur (38) dans le sens indiqué par la flèche et prélever le filtre de protection moteur de l'orifice d'aspiration. Remettre en place le filtre nettoyé ou nouveau et ensuite poser la soupape à flotteur dessus.

## Sac-collecteur-de-poussière (en option)

- (K) Prendre le sac (34) par sa plaquette en carton (35) pour la glisser à fond sur la bouche d'aspiration (8). Loger ensuite le sac contre la paroi intérieure de la cuve.

Les sacs filtrants en papier à revêtement interne Thomas sont indispensables pour aspirer de la poussière fine, tels que suie, cendre de bois, sciure de bois ou ciment. Ils sont en outre très recommandés pour les opérations normales, car ils améliorent la capacité de retenue de la poussière et sont plus hygiéniques au moment du vidage.

## Concentré de nettoyage

Votre Thomas 4 in 1 contient 0,5 litre de produit de nettoyage concentré Protex. Quant aux instructions d'application et dosage, se reporter à l'étiquette sur la bouteille.

## Utilisation de l'accessoire

### Suceur réglable de tapis

Ce suceur est étudié pour les tapis et les moquettes ainsi que les sols durs en pierre, parquet et matière synthétique.

La touche permet de l'adapter à chaque sol:

Sortir la brosse pour les sols lisses en mettant la touche sur le symbole .

Rentrer la brosse sur les moquettes en mettant la touche sur le symbole .

### Buse d'amoubiement

Pour aspirer les meubles rembourrés, les matelas et les petites surfaces irrégulières. Grâce au capteur de fils sur la buse, le ramassage de fils et de peluches est facilité. Pour optimiser le maniement, cette buse peut n'être utilisée qu'avec un seul tuyau d'aspiration ou fixée directement au flexible.

### Buse plate

Elle sert à aspirer à fond les coins, rainures, jointures et les endroits particulièrement étroits. Cette buse peut également être fixée directement sur le flexible.

## Rangement et transport

Mettre le bouton rotatif sur „0” et débrancher l'appareil.

En commençant au niveau de l'aspirateur, enrouler le cordon dans la main en faisant de grandes boucles et l'accrocher dans le compartiment à cet effet.

Le tube complet ainsi que le suceur et le tuyau peuvent être suspendus aux supports sur le carter du moteur.

## Aspiration à sec

### Montage

- (A) Retirer la prise de courant et enlever le bloc-moteur (2).
- (L) Loger la conduite d'amenée de nettoyeur (37) dans sa fixation (36).

### Placement du filtre

- (J) Utilisez le filtre conique (25) en supplément du sac à poussières. Le pouvoir de rétention de la poussière sera ainsi optimisé. Placez le filtre conique (25) sur la face inférieure de la tête du moteur (2). En fonction du modèle, verrouillez le sur la position 1 ou 2 avec les crochets rotatifs prévus à cet effet. En cas de fort encrassement ou de baisse de puissance de l'aspirateur, vous pouvez laver le filtre conique (25) à l'eau claire. N'utilisez jamais de produits de lavage ou de nettoyage en supplément. Veillez à ce que le filtre soit bien sec avant de l'utiliser à nouveau.
- (K) Saisir le filtre en papier (34) par le bord (35) de la cartonnelle et l'enfoncer dans la tubulure d'aspiration (8). Positionner ensuite le sac en papier contre la paroi.
- (D) Replacer le bloc-moteur (2) sur la cuve. L'interrupteur rotatif de l'appareil doit être positionné sur "0".
- (G) Raccorder le câble d'alimentation (10).

### Mise en marché

- (M) Quand vous aspirez des liquides, le bouton de réglage (7) doit être placé sur le symbole „brosse”.

### **La lampe-témoin (6) ne peut pas s'allumer.**

L'aspirateur est prêt à l'emploi.

## Aspiration humide

### Montage

- (A) Retirer la prise de courant et enlever le bloc-moteur (2).  
Attention! Avant l'aspiration de liquides, retirer l'unité de filtres, afin d'éviter qu'ils ne se désagrègent (voir rubrique "Remplacement du filtre").
- (L) Veiller à la propreté et à la bonne mobilité du flotteur (38). Il interrompt automatiquement l'aspiration dès que le récipient est plein.
- (D) Replacer le bloc-moteur (2) sur la cuve. L'interrupteur rotatif de l'appareil doit être positionné sur "0".
- (G) Raccorder le câble d'alimentation (10).

### Mise en marché

- (M) Quand vous aspirez des liquides, le bouton de réglage (7) doit être placé sur le symbole „brosse”.

## **La lampe-témoin (6) ne peut pas s'allumer.**

L'aspirateur est prêt à l'emploi.

Les liquides contenus dans des récipients peuvent être aspirés directement par le flexible, ou en l'occurrence par les tuyaux d'aspiration.

**Prudence lors de l'aspiration depuis de récipients à niveau de liquide plus élevé et de volume plus important que l'aspirateur. Sur base du principe de vases communicants, le liquide continuerait à affluer, même si la cuve était pleine et le flotteur fermé.**

**C'est pourquoi, dans ce cas, il y a lieu de procéder par tranches.**

L'aspiration terminée, retirer d'abord le tuyau du liquide et arrêter ensuite seulement le moteur.

**Attention!** L'essence, les diluants de couleur, le mazout etc. peuvent créer, par suite de tourbillons avec l'air d'aspiration, des vapeurs ou mélanges explosifs.

L'acétone, les acides et les dissolvants peuvent endommager les matériaux dont sont faits l'aspirateur et ses accessoires. Les eaux de nettoyage, mélangées aux détergents domestiques usuels peuvent être aspirées sans le moindre risque.

Après l'aspiration de liquides, nettoyer et laisser sécher la cuve et tous les accessoires.

## **Emploi du système injection-extraction**

### **Avant le nettoyage au shampooing**

Rassurez-vous au préalable à ce que tout ce que vous envisagez de nettoyer avec le système injection-extraction se prête pour ce traitement.

Nous conseillons l'emploi de cet appareil pour le nettoyage de tapis fins, tissés à la main ou aux couleurs fragiles.

Faites le test suivant. Appliquez un peu de liquide nettoyant sur un chiffon blanc et propre et frottez le sur le tapis ou la moquette à nettoyer à un endroit pas trop visible. Si aucune trace de couleur n'apparaît sur le chiffon, il peut être supposé que les teintures résisteront au traitement. Dans le cas contraire, le nettoyage envisagé ne peut pas être exécuté.

En cas de doute, demandez l'avis d'un spécialiste.

Avant chaque injection-extraction, toute la surface que vous envisagez de nettoyer doit être aspirée soigneusement.

Durant et après le nettoyage il y a lieu d'aérer intensivement la pièce, afin de permettre un séchage rapide.

## **Nettoyer les tapis**

- (A) Retirer la prise de courant et enlever le bloc-moteur (2).
- (B) Quand vous travaillez par système injection-extraction, il y a lieu de veiller à ce que le réservoir pour liquide nettoyante (28) soit mis en placé.
- (N) Donnez le concentré de nettoyage dans le réservoir de produit à pulvériser (28) et remplir le reste d'eau (observer l'instruction de dosage sur l'étiquette de bouteille Protex).  
Utiliser de l'eau tiède (max. 30° C). Des températures plus élevées peuvent endommager l'appareil ou encore les tapis et fauteuils.
- (L) Libérer la conduite d'amenée de nettoyant (37) qui se trouve dans le bloc-moteur (2) et pendez la dans le liquide nettoyant tout en mettant le bloc-moteur (2) en placé.
- (C) Caler ensuite avec les poignées de verrouillage (3).

## **Raccordement du flexible et de la conduite pour nettoyant**

- (P) Pousser la valve de fermeture (17) dans la découpeure du tuyau d'aspiration. Faites entrer ensuite la poignée (11) dans le tuyau d'aspiration. Fixer maintenant le tuyau de refoulement (19) avec le clip (15) sur le tuyau d'aspiration (13).
- (E) Introduire ensuite le flexible (13) dans la bouche d'aspiration (8) de l'appareil de façon que les repères du flexible et de la bouche d'aspiration soient mis en concordance et que le flexible (13) encliquette.
- (Q) Pousser par la suite la conduite pour nettoyant (19) à fond dans la valve (5) du bloc-moteur (2).
- (T) Emmancher alors le deuxième tuyau d'aspiration (avec les oeillets de suspension) sur le tube déjà monte.
- (S) Montez buse-injection-extraction (18).
- (T) Mettez le tuyau de refoulement (12) fixé au suceur sur la valve de fermeture (17) au moyen du coupleur (39) et verrouiller en tournant.  
Enfoncer ensuite le tuyau de refoulement (12) dans le support sur les tubes d'aspiration.  
L'interrupteur rotatif de l'appareil doit être positionné sur "0".
- (G) Raccorder le câble d'alimentation (10).  
L'appareil est maintenant prêt à l'emploi.

## **Mise en marché**

- (U) Placer le bouton de réglage (7) sur la position „injection-extraction“.

**La lampe-témoin (6) doit maintenant s'allumer.**

### Le système injection-extraction

- Injecter la solution nettoyante sous pression.
- Dissoudre les saletés et graisses, laver jusqu'au plus profond du tapis.
- Aspirer en puissance l'eau de nettoyage usée, redresser les poils du tapis.

Le tout en une phase de travail.

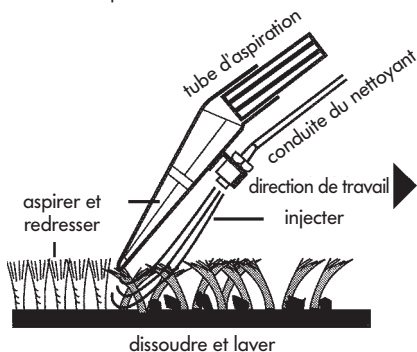

- T** Commencer le nettoyage dans un coin de la chambre et poser le suceur injection-extraction sur le tapis. Tirer la gachette du pistolet diffuseur (40) et produit nettoyant est injecté sur le tapis. Tirer ensuite le suceur, en ligne droite, lentement par-dessus le tapis.

A la fin de la bande ainsi tracée ou lors d'interruptions de travail, lâcher la gachette pour arrêter la diffusion de liquide. Quand le liquide est aspiré, lever le suceur et commencer une nouvelle bande en chevauchant légèrement sur la bande précédente.

Travailler ainsi bande après bande pour faire toute la surface.

Au cas où la bande de tapis nettoyé présentait encore des traces d'humidité, aspirer ces endroits une nouvelle fois avec gachette lâchée.

Comme la partie supérieure du suceur injection-extraction est transparente, il vous sera facile de juger quand l'aspiration peut être arrêtée.

- V** Les endroits très encrassés peuvent être traités avec une double portion de nettoyant. Guidez le suceur devant vous en injectant une première fois après avoir positionné le bouton rotatif sur le symbole "uniquement injection". Remplacez ensuite le bouton sur la position "injection-extraction" et tirez le suceur vers vous en injectant et extractant. En plus vous avez la possibilité de pratiquer un pré-traitement en positionnant le bouton rotatif sur le repère „uniquement injection” - cette formule permet de laisser agir le produit nettoyant avant d'être aspiré. Veiller à ne pas diffuser trop de nettoyant sur le tapis, afin d'éviter la formation d'ondes ou de bosses, qui disparaîtront seulement après un séchage prolongé.

Pour éviter l'écoulement du liquide contenu dans le tuyau d'aspiration, il est conseillé de tenir le tuyau à la verticale, moteur en marche.

N'éteindre l'appareil qu'après avoir effectué cette manœuvre.

### Attention!

- **Si le tapis a déjà été traité auparavant au shampooing, une formation excessive de mousse dans la cuve d'eau usée est possible lors du premier traitement avec le Thomas 4 en 1. Au cas où la mousse sortira par les fentes d'aération du bloc-moteur, couper l'appareil et vider la cuve pour eau usée. Ensuite, pour éviter la formation de mousse, verser 1 tasse de vinaigre dans la cuve pour eau usée.**

**La formation excessive de mousse ne se produira plus après le premier nettoyage approfondi avec le Thomas 4 en 1 et le liquide nettoyant Thomas ProTex original, celui-ci étant pourvu d'une anti-mousse spéciale.**

- **Ne vous servez pas du tapis aussi longtemps qu'il est encore humide.**

### Nettoyer les sols durs

- W** Glisser l'adaptateur-raclette (22) sur le suceur injection-extraction pour tapis (18). Cette formule vous permet de nettoyer et de sécher en une phase de travail vos planchers céramiques, synthétiques ou en bois.

### Entretien les fauteuils

- X** Pour nettoyer les fauteuils, sièges de voiture etc. vous vous servez du suceur injection-extraction pour fauteuils (20). N'appliquez pas trop de liquide nettoyant car, suivant la nature du bourrage, un séchage prolongé pourrait être nécessaire. Le suceur d'extraction-pulvérisation des meubles rembourrés (20) se place directement sur la valve de fermeture (17) et le tuyau de refoulement est fixé à la valve en faisant tourner le coupleur (39). Desserrer le tuyau de refoulement (12) en tournant le coupleur (39). Processus de nettoyage comme pour tapis.

### Après l'injection-extraction

Retirer la fiche.

- R** Avant de retirer le bloc-moteur (2), la conduite pour nettoyant (19) doit être libérée.
- A** Retirer la tête du moteur (2) et la poser sur un réceptacle afin d'éviter les salissures dues à un écoulement d'eau.
- B** Retirer et vider le réservoir pour nettoyant (28). (Le liquide nettoyant non utilisé peut être conservé dans un réservoir approprié.) Vider et rincer la cuve pour eau usée.
- C** Pour l'entretien de la pompe et de la valve, remplir

le réservoir d'eau propre pour le placer ensuite dans l'appareil. Monter ensuite le bloc-moteur (2).

Faire fonctionner l'injection au-dessus d'un évier p. ex. Nettoyer ensuite le réservoir et la cuve et laisser bien sécher tous les accessoires démontés.

## Nettoyage et entretien

Avant le nettoyage, toujours retirer la fiche. Ne jamais tremper le bloc-moteur dans l'eau.

Nettoyer la cuve et le bloc-moteur avec une lavette humide et laisser sécher.

Remplacer le filtre-papier si la puissance d'aspiration a diminué.

La cuve peut être nettoyée à l'eau. Laisser toutefois bien sécher par la suite.

Après chaque aspiration de liquides, il y a lieu de nettoyer la cuve et les accessoires utilisés avec une savonnée chaude, tout spécialement après l'aspiration de liquides gluants. Ne pas utiliser des produits de nettoyage abrasifs.

## Conseils lors de difficultés éventuelles

Si contre toute attente, l'appareil ne fonctionnait pas à votre entière satisfaction, avant de faire appel au service technique, vérifier si la défectuosité ne provient pas de causes mineures.

### En aspirant, de la poussière est éjectée:

- Le filtre-mousse et le filtre-papier sont-ils intacts et correctement montés?
- Vous-êtes vous servi d'un filtre-papier original?

### Quand la puissance d'aspiration diminue lentement:

- La cuve est-elle pleine?
- Les pores des filtres sont-ils bouchés?
- Le sac en papier est-il rempli?
- Le suceur, le tuyau ou le flexible sont-ils bouchés? (Faire marcher l'aspirateur et tirer sur le flexible. Son élongation aide à déboucher.)
- Le filtre protection-moteur est-il encrassé?

### Quand la force d'aspiration diminue subitement:

- Le flotteur a-t-il interrompu l'aspiration?  
Ceci peut se produire quand l'aspirateur est fortement incliné ou quand il a été renversé. Dans ce cas, arrêter le moteur - le flotteur tombe vers le bas - l'aspirateur est à nouveau prêt à l'emploi.

### Quand le moteur ne tourne pas:

- Y a-t-il du courant électrique? Les fusibles sont-ils intacts?
- Le câble, la fiche et la prise de courant sont-ils intacts? (Avant vérification, retirer la fiche.)
- Ne jamais ouvrir vous-même le bloc-moteur!

### Quand le liquide nettoyant n'est pas ejecte:

- Nettoyage du filtre d'aspiration.
- La pompe est-elle enclenchée? (Le témoin [6] doit être allumé).
- Y a-t-il du nettoyant dans le réservoir?
- L'extrémité de la conduite pour nettoyant pend elle dans le réservoir?
- L'injecteur est-il bouché?  
Au cas où l'injecteur est bouché, défaire l'écrou à raccord et tremper l'injecteur quelque temps dans l'eau. Souffler ensuite fortement à travers son orifice. Lors du montage, veiller à ce que la fente de l'injecteur soit parallèle au suceur injection-extraction.

## Pour l'amour de l'environnement

Ne vous débarrassez pas des emballages et appareils usagés en les jetant tout simplement!

### Emballage de l'appareil:

- Le carton d'emballage peut être recyclé avec les vieux papiers.
- Le sac en plastique polyéthylène (PE) peut être porté sur une déchetterie pour recyclage.

### Recyclage de l'appareil à la fin de sa durée de vie:

- Éliminez l'appareil usagé conformément aux prescriptions locales sans oublier de couper auparavant le connecteur du câble de raccordement au secteur.



Si ce symbole est apposé sur le produit ou son emballage, ceci souligne que ce produit ne peut pas être traité comme un déchet ménager ordinaire, mais qu'il doit être porté dans un centre de collecte pour recyclage des appareils électriques et électroniques.

En contribuant à une élimination correcte de ce produit, vous contribuez à protéger l'environnement et la santé humaine. Environnement et santé sont menacés par toute procédure d'élimination incorrecte.

Pour plus d'information sur le recyclage de ce produit, veuillez vous adresser à la mairie de votre commune, aux services de ramassage des déchets ou au commerçant qui vous a vendu ce produit.

## Service après-vente

Consultez votre distributeur pour connaître l'adresse ou le no. de téléphone du service technique de votre région.

**Prière de lui communiquer en même temps les données reprises à la fiche signalétique, qui se trouve à l'arrière de l'appareil.**

**Dans le but de maintenir la sécurité de l'appareil intacte, laisser effectuer les réparations, tout spécialement aux éléments électriques actifs, uniquement par une main d'oeuvre qualifiée. C'est pourquoi nous vous conseillons de vous adresser en cas de défectuosité à votre distributeur ou au service technique THOMAS. Pour tout contact, vous trouverez les coordonnées nécessaires au verso.**



**Wij verzoeken U de belangrijke informatie, bevat in deze gebruiksaanwijzing, zorgvuldig te lezen.**

**Zij bevat belangrijke aanwijzingen voor de veiligheid, de inrichting, het gebruik en het onderhoud van het toestel. Bewaar deze gebruiksaanwijzing zorgvuldig en geef ze door aan de nieuwe eigenaar in geval van voortverkoop. De producent weigert elke vorm van verantwoordelijkheid in geval de volgende aanwijzingen niet opgevolgd worden. De stofzuiger mag niet verkeerdelijk gebruikt worden, dus voor doeleinden waarvoor hij niet ontworpen werd.**

- Dit apparaat kan door **kinderen** vanaf 8 jaar en ouder alsmede door personen met een beperkt lichamelijk, sensorisch of geestelijk vermogen of met een gebrek aan ervaring en/of kennis gebruikt worden, wanneer ze onder toezicht staan of met betrekking tot het veilige gebruik van het apparaat geïnstrueerd werden en ze de daaruit resulterende gevaren begrepen hebben. **Kinderen** mogen niet met het apparaat spelen. Reiniging en **gebruiksonderhoud** mogen niet door **kinderen** zonder toezicht uitgevoerd worden.
- De spanning op het typeplaatje moet overeenkomen met de netspanning. Smeltzekerheid minstens 16 A.
- Het toestel mag niet gebruikt worden als:
  - de voedingskabel beschadigt is,
  - de zuiger zichtbare schade vertoont,
  - de motorblok op de grond gevallen is.
- Controleer het toestel op eventuele schade, veroorzaakt tijdens het vervoer.
- Neem de plaatselijke voorschriften in acht bij het vernietigen of verwijderen van de verpakking.
- Gebruik de stofzuiger nooit in ruimten waar zich gas gevormd heeft of waar zich ontvlambare stoffen bevinden.
- Bewaar het apparaat en het toebehoren in een droge, schone en gesloten ruimtes.
- Pas bijzonder goed op bij het reinigen van traplopers. Overtuig U ervan dat het toestel stevig rust. Desnoods het toestel met een hand vasthouden.
- De filters regelmatig vervangen.
- Nooit de pomp laten draaien als de bak voor de reinigingsmiddelvloeistof leeg is.
- Gebruik de stofzuiger nooit voor droogzuigen, zonder filter.
- **Opgelet!** Dit toestel is niet geschikt voor het zuigen van stof dat gevaarlijk is voor de gezondheid.
- Nooit bijtende vloeistoffen of vloeistoffen die oplossingsmiddelen bevatten zoals bv. verfverdunder, olie en benzine, opzuigen.
- Laat het toestel niet buiten staan en behoed het voor vochtigheid.
- Sproeiers en buizen mogen, als de zuiger ingeschakeld is, niet in de nabijheid van het hoofd komen – gevaar voor ogen en oren.
- Enkel en alleen aan de stekker zelf trekken, om hem uit het stopcontact te verwijderen, nooit aan de stroomkabel.
- Zorg ervoor dat de stroomkabel nooit blootgesteld wordt aan hitte of chemische vloeistoffen en dat hij nooit over scherpe kanten of vlakken getrokken wordt.
- Als de aansluitleiding van dit apparaat wordt beschadigt, moet deze door de fabrikant of zijn klantenservice of een vergelijkbaar gekwalificeerde persoon worden vervangen om gevaren te voorkomen.
- Bewaar de stofzuiger nooit vlak naast een warme oven of een radiator.
- Probeer nooit zelf de stofzuiger te herstellen, maar laat enkel en alleen erkend klantendienst de herstelling uitvoeren.
- Enkel originele toebehoren gebruiken.
- De stroomstekker moet uitgetrokken worden:
  - in geval van storingen in de werking van het toestel,
  - voor elke reiniging en elk onderhoud,
  - na gebruik,
  - bij elke filterwissel.
- Snijd de voedingskabel af vooraleer de oude stofzuiger te vernietigen of te verwijderen.
- Nooit de reinigingsmiddelstraal op stopcontacten of elektrische toestellen richten.
- Chemicaliën (sproei-extractie-reinigingsmiddel) moeten zo bewaard worden, dat kinderen er niet aan kunnen komen.
- **Let op**  
Alleen bij gebruik van het originele Thomas ProTex reinigingsmiddel kan het juiste functioneren van de zuigers en de werking van het reinigingsmiddel gegarandeerd worden.
- Personen met gevoelige huid moeten direct contact met de reinigungsoplossing vermijden.
- **Voor het uitvoeren van werkzaamheden aan de zuiger de schakelaar op „uit” zetten en de stekker uit de contactdos trekken.**
- Geraakt het geconcentreerd schoonmaakproduct op de slijmvlies (ogen, mond enz.), dan moet deze met veel water gespoeld worden.

**Gefeliciteerd! U heeft een goede aankoop gedaan. Geniet ten volle van uw aanwinst door het juiste gebruik.**

## Toepassingsmogelijkheden

U bent nu bezitter van een van de beste en veelzijdigste zuigers die er bestaan en hij kan bovendien makkelijk voor een van zijn vier reinigingsfuncties ingericht worden. De Thomas 4 in 1 kan als stofzuiger voor het reinigen van tapijten, gestoffeerde meubelen, gladde vloeren en voor het regelmatige onderhoud van de woning worden gebruikt; hij kan verontreinigingen even goed als vloeistoffen opzuigen, bijvoorbeeld maakt verstopte fonteinen en gootstenen vrij.

Met slechts enkele eenvoudige toebehoren kan hij voor het natte reinigen van uw tapijten of gestoffeerde meubelen worden gebruikt.

De Thomas 4 in 1 is een multi-purpose produkt. Door de sproei-extractie is hij voor de basisreiniging van tapijten, gestoffeerde meubelen en gladde vloeren met gebruik van de reinigungsoplossing geschikt. Bij het natzuigen komen uitsluitend vloeistoffen op waterbasis in aanmerking en hij mag nooit voor het gebruik van ontvlambare vloeistoffen worden gebruikt. In zijn functie als stofzuiger is hij uitsluitend voor het verwijderen van droge verontreinigingen en stof van tapijten, vloeren, meubels en gordijnen gedacht.

## Zuiger uitpakken

Neem de zuiger uit het karton, verwijder al het verpakkingsmateriaal en identificeer de volgende onderdelen en functies op de tekeningen in het begin van deze gebruiksaanwijzing, die u moeten helpen de onderstaande tekst beter te begrijpen.

De volgende nummers hebben betrekking op de afbeeldingen van de blz. 5.

## Montage van het toestel

De onderdelen van de sokkel zijn los in de verpakking bijgevoegd.

## Montage van de wieltjes

- (A) Knipsloten (3) openen en het motordeel (2) afnemen.
- (B) Shampoo reservoir (28) en reinigingsvloeistof eruit halen. De vergaarbak (1) met de opening naar beneden opstellen.

- (C) Leischijven (4) met bouten stevig in de bodem van de houder (1) tot de aanslag drukken.

De houder (1) met de gemonteerde leischijven (4) op de rollen plaatsen en een functietest uitvoeren

## Motordeel opzetten

- (D) Het motordeel (2) zo plaatsen, dat de platte velden van de motorblok en de vergaarbak overeenstemmen (klikt ineen). Nadien met de twee knipsloten (3) beveiligen.

## Aansluiten van de zuigslang

- (E) De zuigslang (13) in de zuigmond (8) vastdrukken en vervolgens draaien tot de knop inklikt en het merkteken van slang en zuigmond overeenstemmen. Om de slang af te nemen: het slangaansluitstuk al draaiend aftrekken. Vervolgens kan het gewenste toebehoor aangesloten worden.

## Zuigslanghouder

- (F) De zuigbuis (14) met slang (13) vasthaken aan de rugzijde van het toestel.

## Kabeldrager

- (G) Na het zuigen de stroomkabel (10) oprollen en ophangen in de gleuf van de handgreep, zoals op schets K aangegeven.

## Filter vervangen

**Voor ieder vervangen van de filters de stekker uit de contactdoos trekken.**

## Hygiënisch vervangen van de filters en leegmaken van de vergaarbak.

Voor het hygiënische leegmaken van de vergaarbak en vervangen van alle in het toestel te gebruiken filtersystemen (b. v. schuimstof / papieren filter, stofzuigersak, enz.) gebruikt u de bijgevoegde hygiëne handschoenen.

De handschoenen zijn in alle speciaalwinkels verkrijgbaar.

## (H) Motorbeschermingsfilter

Na ieder natzuigen en sproei extractiewerk de motorbeschermingsfilter (33) op verontreiniging controleren en, indien nodig, reinigen. Daarvoor het vlotterventiel (38) in de richting van de pijl openen en de motorbeschermingsfilter uit de zuigopening halen. De gereinigde respectievelijk nieuwe filter er weer in leggen en daarna het vlotterventiel erop zetten.

## Stofopvangzak (optie)

- (K) De stofopvangzak (34) bij het kartonplaatje (35) nemen en vast op de zuigmond (8) drukken. Vervolgens de stofopvangzak tegen de wand van de vergaarbak aanleunen.

De Thomas interne papieren filterzakken zijn absoluut noodzakelijk voor het zuigen van fijn stof, bijv. roet, as van hout, zaagsel of cement. Bovendien worden deze zakken ook aangeraden voor het normaal gebruik, omdat dan zowel het stofopname vermogen als de hygiëne tijdens het legen van de zakken aanmerkelijk wordt verbeterd.

## Geconcentreert reinigingsmiddel

Uw Thomas 4 en 1 bevat 0,5 liter Protex reinigingsconcentraat. Tips voor toepassing en dosering staan op het etiket van de fles.

## Gebruik van de accessoires

### Omschakelbare zuigmond voor vloeren

Deze zuigmond is niet alleen geschikt voor het zuigen van tapijt en vloerkleden, maar ook voor gladde vloeren zoals plavuizen, parket en kunststof.

Met de omschakelknop kan de zuigmond op de betreffende vloerbedekking worden ingesteld: gladde vloeren met uitstaande borstel zuigen, hiervoor de omschakelknop op het symbool  zetten.

Tapijt met ingetrokken borstel zuigen, hiervoor de omschakelknop op het symbool  zetten.

### Mondstuk voor kussens

Voor het schoonzuigen van gestoffeerde meubels, matrassen en kleine oneffen oppervlakten. Dank zij de draadopnemer aan het mondstuk worden ook draden en pluizen goed meegenomen. Voor een makkelijkere omgang kan dit mondstuk ook met slechts een zuigbuis gebruikt worden of onmiddellijk op de handgreep van de zuigslang gestoken worden.

### Mondstuk voor voegen

Het dient voor het grondig schoonzuigen van hoeken, gleuven, voegen en heel nauwe plaatsen. Ook dit mondstuk kan direkt op de handgreep van de zuigslang aangebracht worden.

### Opruimen en transporteren

De draaischakelaar op „0” zetten en de stekker uit het stopcontact trekken. Het netsnoer, beginnend vanaf de stofzuiger, in grote lussen in de hand oprollen en in de kabeluitsparing hangen.

## Droogzuigen

### Montage

- (A) Terwijl de stekker uit de contactdoos getrokken is haalt u de motorkop (2) van de zuiger.
- (L) Dan de in de motorkop (2) aangebrachte aanzuigslang (37) in de daarvoor aangebrachte houder (36) drukken.

### Filterinzetstuk:

- (J) Gebruik het kegelfilter (25) extra bij de papierfilterzak. Zodoende wordt het stof het beste gebonden. Het kegelfilter (25) aan de onderkant van de motorkop (2) bevestigen. Al naar gelang het model op positie 1 of 2 met de draaiklemmen vergrendelen. Bij sterke vervuiling of verminderde zuigcapaciteit kan het kegelfilter (25) met helder water, zonder toevoeging van was- en reinigings-middelen, uitgewassen worden. Let er a.u.b. op dat het filter vóór het volgende gebruik volledig droog is.
- (K) De papieren filterzak (34) aan de zijde met het karton (35) vastpakken en stevig tegen de aanzuigopening (8) drukken. Daarna de papieren filterzak tegen de wand leggen.
- (D) De motorkop (2) erop zetten. De draaischakelaar van het toestel moet op „0” staan.
- (G) Snoer (10) aansluiten.

### Zuigen inschakelen

- (M) Bij het “droogzuigen” moet de draaiknop (7) op het symbool “tapijtzuigmond” gezet worden.

### Het controlelampje (6) mag niet branden.

De zuiger is nu voor het gebruik gereed.

## Natzuigen

- (A) Terwijl de stekker uit de contactdoos getrokken is haalt u de motorkop (2) van de zuiger.  
Opgelet! Voor het opzuigen van vloeistoffen altijd de filtereenheid eruit nemen, want hij zou oplossen in de vloeistof (zie strook “filtervervangings”).
- (L) De vlotter (38) altijd zuiver en gangbaar houden. Hij onderbreekt automatisch het opzuigen wanneer de vergaarbak vol is.
- (D) De motorkop (2) erop zetten.  
De draaischakelaar van het toestel moet op „0” staan.
- (G) Snoer (10) aansluiten.

## Zuiger inschakelen

- (M) Bij „natzuigen“ moet de draaiknop (7) op het symbool tapijtzuigmond“ worden gezet.

### **Het controlelampje (6) mag niet branden.**

De zuiger is nu voor het gebruik gereed.

Vloeistoffen kunnen met de zuigslang of de zuigbuis direkt uit de reservoirs gezogen worden. Opgepast bij het leegzuigen van reservoirs en vaten, waarvan de vloeistofspiegel hoger ligt en waarvan de inhoud groter is dan het volume van de stofzuiger. In dit geval zou, bij volle vergaarbak en gesloten vlotter, de vloeistof verder uitlopen, dit volgens het principe van de communicerende vaten.

In dergelijke gevallen moet men kleinere volumes zuigen en tussendoor de stofzuiger ledigen. Na het zuigen eerst de zuigbuis uit de vloeistof lichten en pas daarna de motor uitschakelen.

**Opgelet!** Benzine, verfverdunder, stookolie enz. kunnen door warreling met de zuiglucht, ontplofbare dampen of mengsels doen ontstaan. Aceton, zuren en oplosmiddelen kunnen de materialen van de stofzuiger zelf aantasten.

Poetswater, vermengd met de gebruikelijke wasmiddelen, kunnen zonder bezwaren opgezogen worden.

Na het natzuigen, de vergaarbak en alle gebruikte toebehoren reinigen en laten drogen (zie rubriek „reinen en onderhoud“).

## Gebruik van het sproei-zuigstelsel

### **Vóór de natreininging**

Overtuig u dat alles wat u nat wilt reinigen er ook voor geschikt is.

U mag de zuiger niet voor tere, met de hand geweeft of niet kleurechte tapijten gebruiken.

Om te proberen doet u wat reinigingsmiddel op een witte lap en wrijft deze op een minder goed zichtbare plaats op het tapijt. Als er op de lap geen kleuren te zien zijn kunt u ervan uitgaan, dat het tapijt kleurecht is. Als dit niet het geval is, mag het tapijt niet nat gereinigd worden.

Als u twijfelt vraagt u dan uw winkelier.

Voor het nat reinigen van tapijten moet de gehele oppervlakte grondig droog gezogen worden.

Tijdens het reinigen en daarna moet het vertrek goed geventileerd worden om het tapijt vlug te laten drogen.

## Tapijt reinigen

- (A) Nadat de stekker uit de contactdoos is getrokken de motorkop (2) eraf halen.
- (B) Bij gebruik van het sproei-extractiesysteem moet erop gelet worden, dat de shampoo reservoir (28) in de zuiger gezet is.
- (N) Doe het reinigingsconcentraat in de tank voor het sproeimiddel (28) en vul het ontbrekende gedeelte met water op. (Let op de doseertip op het etiket van de Protex fles).
- Gebruik uitsluitend handwarm water. Hogere temperaturen kunnen niet alleen de zuiger, maar ook tapijten en gestoffeerde meubelen beschadigen.
- (L) Maak de in de motorkop (2) zittende aanzuigslang (37) los en hang hem, terwijl u de motorkop (2) erop zet, in de reinigingsvloeistof.
- (O)
- (D) Vergrendel de tank door de beide snapsluitingen (3) aan te drukken.

## Zuig- en drukslang aansluiten

- (P) Schuif de afsluitklep (17) in de opening van de zuigbuis en steek vervolgens de handgreep (11) in de zuigbuis. Bevestig daarna de drukslang (19) met de slangclip (15) op de zuigslang (13).
- (E) Daarna wordt de zuigslang (13) zo in de zuigbuis (8) geschoven, dat de streepjes met elkaar overeenstemmen en de slang hoorbaar inklinkt.
- (Q) Daarna de drukslang (19) stevig in de snelkoppeling (5) van de motorkop (2) drukken.
- (S) Monteer de sproei-extractiesproeier (18).
- (T) De op de zuigmond bevestigde drukslang (12) met de koppeling (39) op de afsluitklep (17) plaatsen en door te draaien het geheel vergrendelen.
- Aansluitend de drukslang (12) in de slanghouder op de zuigbuis drukken.
- De draaischakelaar van het toestel moet op “0” staan.
- (G) Snoer (10) aansluiten.
- De zuiger is nu voor het gebruik gereed.

## Zuiger inschakelen

- (U) Draaiknop (7) op sproei-extractiestand draaien.

### **Het controlelampje (6) moet nu gaan branden.**

### Het sproei-extractiesysteem

- Reinigingsmiddel onder druk diep insproeien.
- Verontreinigingen losmaken en diep in de vezel uitwassen.
- Vuil water flink afzuigen en de pool van het tapijt weer oprichten.

Alles in een keer.

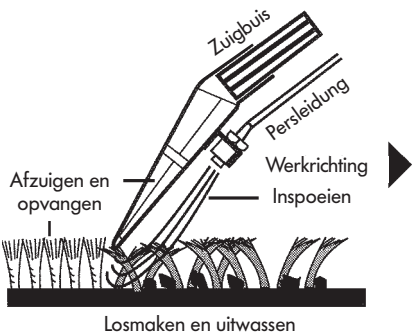

- T** De tapijtsproei-extractiezuigmond in een hoek van de kamer op het tapijt zetten. De ventielhefboom (40) aan de handgreep indrukken tot er reinigingsmiddel opgesproeid wordt. Daarna de op de tapijt liggende zuigmond recht en langzaam over het tapijt trekken.

Aan het einde van de baan of bij onderbrekingen de ventielhefboom (40) loslaten om de sproeitraal te stoppen. Als de opgesproeide vloeistof afgezogen is, de zuigmond oplichten en een nieuwe baan iets overlappend beginnen.

Zo kan de gehele oppervlakte strook na strook behandeld worden.

Als er op de gereinigde baan nog sporen van vloeistof achterblijven, kunnen deze plaatsen met losgelaten ventielhefboom (40) nog eens gezogen worden.

Dank zij het doorzichtige bovenstuk van de zuigmond kunt u zelf beslissen wanneer dit beëindigd moet worden.

- V** Bij zeer sterk verontreinigde plaatsen kunt u met de zuiger de dubbele hoeveelheid vloeistof aanbrengen doordat u bij het naar voren bewegen reeds sproeit en bij het terugtrekken sproeit en zuigt. Bovendien kan door de stand "alleen sproeien" vooraf een behandeling uitgevoerd worden.

Let erop dat niet te veel vloeistof op het tapijt verdeeld wordt, omdat daardoor golven of bulfen in het tapijt kunnen ontstaan die pas weer na lang drogen verdwijnen.

Om een terugvloeien van de vloeistof in de zuigbuis te voorkomen, moet u de zuigbuis bij nog lopende motor even schuin naar omhoog houden.

Dan pas het apparaat uitschakelen.

### Let op!

- **Werd het tapijt reeds geshamponeerd in een vorige periode, dan kan het gebeuren dat, bij het eerste gebruik van het sproeizuigtoestel, een sterkere schuimvorming in de vergaarbak tot stand komt. In het geval dat schuim uit de luchtuitlaat van het motordeel ontsnapt, schakel dan het toestel uit en ledig de vergaarbak. Om verdere schuimvorming te vermijden, 1 tas azijn in de vergaarbak gieten.**
- **Sterkere schuimontwikkeling is, na een enkele grondige reiniging met de 4 in 1 en het originele Thomas reinigingsmiddel uitgesloten, want dit product bevat een speciale schuimstop.**
- **Zolang het tapijt nog vochtig is mag u er niet op lopen.**

### Gladde vloeren schoon maken

- W** De adapter voor gladde vloeren (22) wordt op de tapijt sproei-extractiezuigmond (18) geschoven. Daarmee kunt u uw gladde keramiek-, steen-, kunststof- of houten gladde vloer in een keer reinigen en drogen.

### Onderhoud van zitgarnituur

- X** Voor het reinigen van uw gestoffeerde meubels of autostoelen gebruikt u de sproei-extractiezuigmond voor stofferingen (20).
- Let er bij de stofferingen op, dat er niet te veel vloeistof aangebracht wordt omdat naar gelang van de ondergrond op een langere droogtijd moet worden gerekend.
- De stofferingszuigmond met extractiesproeier (20) wordt rechtstreeks op de afsluitklep (17) geschoven en door het draaien van de koppeling (39) wordt de drukslang op de klep bevestigd.
- Maak, door de koppeling (39) te draaien, de drukslang los.

### Na het natreinigen

Stekker uit de contactdoos halen.

- R** Voor u de motorkop (2) eraf haalt, moet de drukslang (19) losgemaakt worden.
- A** Motorkop (2) van het apparaat nemen en op een opvangschaal plaatsen om vervuiling door druipend water te voorkomen.
- B** Shampoo reservoir (28) eruit halen en leegmaken. Niet verbruikt reinigingsmiddel kan in een passende buis bewaard worden. Reservoir met verontreinigingen ledigen en grondig uitspoelen.
- O** Om de pomp en de ventielen schoon te houden moet de tank voor het reinigingsmiddel met helder water worden gevuld. In de houder zetten en de motorkop (2) weer aanbrengen.

Het sproeisysteem op een gladde vloer of boven een gootsteen in bedrijf stellen.

Daarna de beide tanks reinigen en de gedemon- teerde onderdelen goed laten drogen.

## Reinigen en onderhoud

Voor het reinigen altijd het stopcontact uittrekken. Het motordeel nooit onder water drukken.

Het motordeel en de vergaarbak met een vochtig doek afwassen en nadrogen.

Bij het afnemen van de zuigkracht, papierfilter vervangen.

Sterk vervuilde vergaarbakken kunnen met water gereinigd worden. Hierna goed laten drogen.

Bak en gebruikte toebehoren moeten na ieder natzuigen met warm zeepwater uitgewassen worden, vooral na het opzuigen van kleverige vloeistoffen. Geen schurende reinigingsmiddelen gebruiken.

## Raadgevingen bij storingen

Wanneer uw toestel, buiten alle verwachtingen, toch niet functioneert zoals het hoort, dan hoeft U niet dadelijk de klantendienst op te bellen.

Onderzoek eerst of het defect niet te wijten is aan een kleine reden.

### Wanneer er stof wordt uitgeblazen:

- Is de papier- en schuimstoffilter dicht, intact en juist geplaatst?
- Wordt een originele papierfilter gebruikt?

### Wanneer de zuigkracht geleidelijk verminderd:

- Is de vergaarbak vol?
- Zijn de filterporien door fijne stof of roet verstopt?
- Is de papieren filterzak vol?
- Zijn zuigmond, slang of buizen door vuil verstopt? (Het toestel inschakelen en de zuigslang uiteentrekken. Door het uittrekken van de slang kan de verstopping loskomen.)

### Wanneer het zuigvermogen plots terugloopt:

- Heeft de vlotter de zuiglucht afgestopt? Dit kan gebeuren wanneer het toestel extreem schuin staat of omkantelt. In dit geval, zuiger uitschakelen; de vlotter valt naar beneden en het toestel is opnieuw bedrijfsklaar.

### Wanneer de motor niet draait:

- Is de zekering intact en/of is er stroom?
- Zijn kabel, stekker en kontaktdoos intact? (Vóór het onderzoek de stekker uittrekken.)
- Nooit zelf de motor openen!

## Als er geen reinigingsvloeistof naar buiten komt:

De zeef van het aanzuigfilter schoonmaken

- Is de pomp ingeschakeld? (controlelampje [6] moet branden).
- Zit er reinigingsvloeistof in shampoo reservoir?
- Hangt de aanzuigslang vrij in shampoo reservoir?
- Is de sproeier verstopt? Zou de sproeier eens verstopt zijn, de dopmoer afschroeven en de sproeier in water leggen. Daarna er krachtig dóórblazen. Bij de montage er op letten dat de split van de sproeier parallel met de shampoozuigmond loopt.

## Ter wille van het milieu

Verpakkingsmateriaal en uitgediende apparaten a.u.b. niet eenvoudig weggooien!

### Verpakking van het apparaat:

- het verpakingskarton kan met het oud papier verwijderd worden;
- de kunststofverpakking van polyethyleen (PE) bij een recycling-depot afgeven.

### Verwijdering van het apparaat na het einde van de levensstijl:

- Verwijder het apparaat a.u.b. volgens de plaatselijke voorschriften en snij eerst de stekker eraf, die u eerst uit het stopcontact getrokken heeft.



Het symbool op het product of de verpakking duidt erop dat dit product niet als gewoon huisvuil kan worden behandeld, maar bij een recyclingdepot voor elektrische en elektronische apparaten moet worden afgegeven.

Door uw bijdrage aan een correcte recycling beschermt u het milieu en de gezondheid van uw medemensen. Milieu en gezondheid worden door een foutieve verwijdering van het product in gevaar gebracht.

Nadere informatie betreffende de recycling van dit product krijgt u bij de bevoegde instanties, de vuilafvoer en in de winkel, waar u het product gekocht heeft.

## Klantendienst

Vraag uw handelaar naar het adres of het telefoonnummer van de bevoegde herstellingsdienst.

**Geef hem a.u.b. ook de gegevens van het merkplaatje op de achterkant van de stofzuiger. Eventuele herstellingen, vooral aan elektro-onderdelen, uitsluitend laten uitvoeren door elektro-techniekers. Zo garandeert U de veiligheid van uw toestel. Daarom verzoeken wij U in geval van defect, uw handelaar of direct de Thomas-klantendienst te raadplegen.**

**De contactgegevens vindt u aan de ommezijde.**

**Le rogamos leer atentamente las informaciones especificadas en este modo de empleo. Le dará importantes indicaciones para la seguridad, la instalación, el uso y el mantenimiento del „Thomas“ 4 en 1. Conserve el modo de empleo cuidadosamente y páseselo dado el caso al siguiente propietario. El fabricante no es responsable si las siguientes instrucciones no se tienen en cuenta. El „Thomas“ 4 en 1 no se debe usar de manera abusiva, es decir, contra el uso previsto.**

- Los **menores** a partir de 8 años y las personas con capacidades psíquicas, sensoriales y mentales reducidas o que carezcan de experiencia y/o conocimiento pueden utilizar este aparato únicamente bajo supervisión o si han sido informados sobre el uso seguro del aparato y han entendido los peligros que pueden resultar de ello. Los **menores** no deben jugar con el aparato. La limpieza o el **mantenimiento** no deben ser realizados por **menores** si no están supervisados.
- Cerciorarse de que la tensión de la red coincide con los valores señalados en la placa de características del aparato. Asegurar como mínimo 16 A.
- El aparato no se debe poner en marcha si:
  - la línea de conexión a la red está estropeada
  - el aparato tiene defectos visibles
  - se haya caído la parte del motor
- Revise el aspirador por daños de transporte.
- Elimine el embalaje según las instrucciones locales.
- Nunca use el aparato en lugares, en los que se tienen materiales inflamables o en los que se han formado gases.
- Mantenga el aparato y los accesorios en un lugar seco, limpio y cerrado.
- Tenga la máxima precaución cuando limpie los escalones. Tenga la seguridad, que el aparato esté colocado de manera firme sobre el suelo de la escalera y tenga cuidado que el tubo no se estire más de su tamaño correspondiente. Siempre cuando use aspirador en los escalones, tenga la seguridad, de retener el aparato con una mano.
- Los filtros deben ser cambiados a intervalos regulares, como está indicado en su instrucción.
- No use el 4 en 1 para aspirar en seco si el filtro no está colocado.
- **i Atención !** Esta especificación del aparato no es apropiada para aspirar materiales/polvos dañinos a la salud.
- No aspirar líquidos con contenido disolvente, como dilución de laca, aceite, gasolina ni líquidos cáusticos.
- No dejarlo al aire libre y no ponerlo en contacto directo con humedad.
- Toberas y tubos (mientras el aparato esté en marcha) no deben acercarse a la cabeza por ejemplo, peligro para los ojos y los oídos.
- Nunca tirar del cable del enchufe sino exclusivamente del enchufe.
- Asegúrese que el cable no esté en contacto con líquidos químicos ni con calor y que no sea arrastrado sobre suelos o esquinas cortantes.
- Si se estropea el cable de conexión de este aparato, para evitar peligros tendrá que ser sustituido por el fabricante o su Servicio de Postventa o una persona de calificación similar.
- No colocar el aspirador directamente al lado de la calefacción.
- Nunca repare el „Thomas“ 4 en 1 personalmente, sino solamente dejelo reparar por un taller autorizado de servicio posventa.
- Utilice solamente repuestos originales.
- El enchufe debe ser sacado:
  - si hay interferencias mientras el aparato está en marcha
  - antes de cada limpieza y mantenimiento
  - después del uso
  - cada vez que se cambia el filtro.
- Antes de eliminar el „Thomas“ 4 en 1, le rogamos cortar el cable.
- Nunca apuntar el chorro del producto de limpieza hacia el enchufe o hacia aparatos eléctricos.
- Sustancias químicas (productos de limpieza para pulverizar-extraer) no se deben dejar al alcance de los niños.
- **i Atención !** Solamente el uso del producto de limpieza original de „Thomas“ garantiza la función del aparato y el efecto de limpieza.
- Se recomienda a personas con piel sensible no estar en contacto directo con el producto de limpieza.
- Antes de realizar cualquier trabajo con el aparato, colocar el botón de mando en la posición „Cero“ y desconectar el enchufe
- Si el producto concentrado de limpieza llega a alcanzar la mucosa (ojos, boca, etcétera), inmediatamente límpiese con bastante agua.

## **¡Le felicitamos por haber hecho una buena compra !**

**Aproveche su valor usando el aparato correctamente.**

### **Posibilidad de aplicación**

El „Thomas“ 4 en 1 puede ser utilizado como aspiradora para limpiar alfombras, muebles tapizados (sófás, sillones, ...), suelos lisos y para la limpieza regular en el hogar. Puede absorber suciedad de la misma manera que líquidos, por ejemplo desatascafregaderos y cualquier otro tipo de desagüe. Solamente con un sencillo manejo y con el accesorio estándar, su 4 en 1 se puede equipar para la limpieza mojada de sus alfombras o de sus muebles tapizados (sófás, sillones, ...).

El „Thomas“ 4 en 1 es un producto universal. En el sector pulverizar-extraer está previsto para la limpieza básica de alfombras, muebles tapizados y suelos duros usando el producto de limpieza. En la función de aspirar en mojado sólo se deben absorber líquidos a base de agua. Nunca se debe usar para líquidos inflamables. En su función como aspiradora está previsto para apartar suciedad seca y polvo de alfombras, suelos, muebles y cortinas.

### **Descripción de montaje**

Saque el aparato del cartón, quite todo el material para embalar e identifique las siguientes piezas y funciones en los dibujos que dibujan al principio de este modo de empleo y que le ayudarán a entender las siguientes indicaciones. Las piezas necesarias para el mecanismo de traslación, se encuentran por motivos técnicos de empaquetado sueltas en el embalaje.

#### **Montar las poleas-guía**

- (A) Abrir la tapa de cierre de golpe (3) y levantar el bloque motor (2).
- (B) Extraer el depósito del líquido pulverizador (28) y el producto de limpieza. Colocar el recipiente (1) con la abertura hacia abajo.
- (C) Presionar firmemente los rodillos guía (4) con el perno en el fondo del depósito (1) hasta el tope. Colocar el depósito (1) con los rodillos guía montados (4) sobre los rodillos y comprobar si funciona.

#### **Colocar el bloque motor**

- (D) Colocar el bloque motor (2) de tal manera, que la superficie de la tapa y del recipiente coincidan. Después apretar las dos tapas de cierre de golpe (3).

#### **Acoplar el tubo flexible para aspirar**

- (E) Oprimir el tubo flexible para aspirar (13) en el codo de empalme de aspiración de tal manera, que las marcas del codo de empalme de aspiración y las marcas del terminal de empalme de aspiración coincidan y que el botón se enclave. Para quitar la marca retirar la manga del terminal de empalme dándole vueltas.

Después se pueden acoplar los accesorios deseados.

#### **Soporte fijador del tubo aspirador**

- (F) Enganchar el tubo (14) completo con los accesorios y el tubo flexible para aspirar (13) en el lado posterior del aparato.

#### **Conservación del cable**

- (G) Después de haber aspirado, se recoge el cable según el dibujo y se cuelga en la mediacaña del cable.

#### **¡ Cambio de filtro !**

##### **¡ Antes de cambiar el filtro retirar el enchufe de la red !**

#### **Higiene cambiando el filtro y vaciando el aspirador.**

Use los guantes añadidos al cambiar todos los posibles sistemas de filtro en el aparato (por ejemplo filtro de material esponjoso, filtro de papel, saco del filtro de papel, filtro de protección de turbinas, etcétera) y al vaciar el aspirador.

Guantes de recambio se pueden obtener en el comercio correspondiente.

#### **Saco del filtro de papel**

- (K) Coger el saco del filtro de papel (34) al borde del cartón (35) y apretarlo fuerte contra el tubo de aspiración (8).

Después colocar el saco del filtro de papel cerca de la pared del recipiente.

Los sacos de protección de papel impulsados interiormente del „Thomas“ son indispensables al aspirar polvo fino, por ejemplo hollín, ceniza de madera, serrín o cemento. Además también son recomendables para el uso normal, porque mejoran la capacidad retener el polvo y también la higiene al vaciarlo.

#### **Filtro de protección del motor**

- (H) Después de haber aspirado en mojado y de cada fase de trabajo con el pulverizar-extraer, revisar el filtro de protección del motor (33) por si se encuentra suciedad y si es necesario, limpiarlo. Para esto abrir la válvula de flotador (38) en dirección de la flecha y sacar el filtro de



protección del motor del orificio de aspiración.  
Meter el filtro limpio o sea el nuevo filtro y a continuación poner encima la válvula de flotador.

### Producto de limpieza concentrado

Su „Thomas“ 4 en 1 contiene 0,5 l de producto de limpieza concentrado Protex. Las indicaciones sobre el uso y la dosificación se encuentran en la etiqueta de la botella.

### Utilización del accesorio

#### Tobera de alfombra conmutable

Esta tobera es apropiada para aspirar alfombras y moquetas así como suelos duros como piedra, parquet y materia sintética.

Con la tecla de conmutación se puede regular según el tipo del suelo.

Aspirar suelos lisos con la corona de escobillas salientes. Para esto poner la tecla de conmutación en el símbolo .

Aspirar moquetas con corona de escobillas retraídas. Para esto poner la tecla de conmutación en el símbolo .

#### Tobera de acolchado

Para aspirar muebles tapizados (sofás, sillones, ...), colchones y para pequeñas superficies desiguales. Con el absorbedor de hilos en la tobera, se absorben hilos y pelusas con buen resultado. Para facilitar el uso, esta tobera también se puede usar con un solo tubo aspirador o se puede introducir directamente en la empuñadura de tubo flexible para aspirar.

#### Tobera de ranuras

Se usa para aspirar sólida esquinas, estrías, ranuras y partes bastante angostas. La tobera de ranuras también puede ser usada directamente en la empuñadura del tubo flexible para aspirar.

### Conservación y transporte

Colocar el interruptor giratorio en „0“ y retirar el enchufe de red.

Enrollar el cable en la mano formando grandes lazos empezando en la parte del aspirador y engancharla en la mediacaña del cable.

Se puede colgar el tubo completo con tobera y mangera en el soporte fijador en la parte del motor (véase dibujo F + G).

## Aspirar en seco

### Montaje

- (A) Con el enchufe no conectado a la red retire el bloque motor (2).
- (L) Oprima el tubo flexible para aspirar (37) que se encuentra en el bloque motor (2) en el soporte fijador (36) previsto.

### Suplemento de filtro

- (J) Utilizar el filtro cónico (25) juntamente con el saco de filtrado de papel. De este modo conseguirán una capacidad de retención del polvo superior. Colocar el filtro cónico (25) en la parte inferior de la cabeza del motor (2). Bloquear mediante las bridas giratorias según el modelo de la pos. 1 ó 2. Si hay suciedad incrustada o la potencia de aspiración disminuye, enjuagar el filtro cónico (25) con agua limpia, sin añadir productos de limpieza ni detergentes. Preste especial atención a que el filtro esté completamente seco antes de la siguiente aspiración.
- (K) Coger el saco del filtro de papel (34) al borde del cartón (35) y apretarlo fuerte contra el tubo de aspiración (8). Después colocar el saco del filtro de papel cerca de la pared del recipiente.
- (D) Colocar encima el bloque motor (2). El interruptor giratorio debe estar colocado en „0“.
- (G) Enchufar a la red (10).

### Puesta en marcha

#### Conectar el aparato

- (M) En la fase de operación de aspirar en seco el interruptor giratorio (7) debe estar colocado en el símbolo „tobera de alfombra“.

### La lámpara de control (6) no debe iluminarse.

El aparato está dispuesto para el funcionamiento.

## Aspirar en mojado

### Montaje

- (A) Estando el aparato desenchufado retire el bloque motor (2).  
**¡ Atención !** Antes de aspirar líquidos saque los filtros suplementarios si no el uso será imposible. Siempre conservar la válvula de flotador (38) limpia y corriente. Se interrumpe automáticamente la aspiración cuando el recipiente está lleno.
- (D) Colocar el bloque motor (2). El interruptor giratorio debe estar colocado en „0“.
- (G) Enchufar a la red (10).

## **Puesta en marcha**

### **Conectar el aparato**

- (M) En la fase de operación de aspirar en mojado el interruptor giratorio (7) debe estar colocado en el símbolo „tobera de alfombra“.

### **La lámpara de control (6) no debe iluminarse.**

El aparato está dispuesto para el funcionamiento.

Se pueden aspirar directamente líquidos de recipientes con el tubo flexible para aspirar o sea con los tubos aspirantes.

### **Tenga cuidado al aspirar recipientes y pilares, cuyos niveles de líquido sean más altos y cuyo contenido de relleno sea más voluminoso que la capacidad del recipiente. En este caso estando el recipiente lleno y la válvula de flotador cerrada seguirá corriendo el líquido según el principio del sifón de aspiración.**

Por esta razón debería absorberse en estos casos solamente una parte del líquido y entremedias vaciar el recipiente.

Después de haber aspirado sacar el tubo aspirante del líquido y después apagar el motor.

**i Atención !** Gasolina, dilución, aceite combustible etc. pueden crear a causa de la turbulencia con el aire aspirado vapores o mezclas explosivas.

Acetona, ácidos y disolventes pueden atacar los materiales usados en el aparato. Se puede absorber sin inconveniente el agua de limpieza y suciedad con detergentes domésticos usuales en el comercio.

Después de haber aspirado en mojado limpiar el recipiente y todas las partes que han sido usadas y dejarlo secar.

## **Uso del sistema pulverizar-extraer**

### **Antes de la limpieza en mojado de la alfombra**

Cerciórese que todo lo que Ud. quiera limpiar en mojado sea adecuado para eso.

No debería utilizar la máquina para alfombras delicadas, finas, tejidas a mano o de colores no sólidos.

Para probar si destiñe, eche un poco del producto de limpieza en un trapo blanco y frote con éste una parte poco visible de su alfombra. Si no se ven huellas de colores en el trapo blanco, puede tener la seguridad de que la alfombra es de color estable. En otro caso no se debe lavar la alfombra en mojado.

Si Ud. tiene dudas al respecto diríjase al personal especializado.

Antes de cada limpieza en mojado la alfombra debe ser aspirada a fondo.

Durante y después de la limpieza la habitación debe estar bien ventilada para facilitar que se seque pronto.

## **Limpieza en mojado de la alfombra / pulverizar-extraer**

- (A) Estando el aparato desenchufado retire el bloque motor (2).
- (B) Usando el sistema pulverizar-extraer tiene que tener cuidado que el depósito del líquido pulverizador (28) esté colocado.
- (N) Añada el producto de limpieza concentrado al depósito del líquido pulverizador (28) y rellene el resto con agua. (Fíjese de las indicaciones sobre la dosificación cuales se encuentran en la etiqueta de la botella Protex).
- Utilice agua tibia (max. 300 C). Temperaturas más altas pueden dañar el aparato pero también las alfombras y los muebles tapizados (sofás, sillones, ...).
- (L) Desprenda el tubo flexible para aspirar (37) que se encuentra en el bloque motor (2).
- (O) Cuelgue el tubo flexible para aspirar (37) en el recipiente que contiene el líquido de limpieza mientras coloca el bloque motor (2) en su sitio.
- (D) Asegure el recipiente apretando las dos tapas de cierre de golpe (3).

### **Conectar la manga de presión y el tubo flexible para aspirar.**

- (P) Empuje la válvula de cierre (17) hacia el soporte del tubo. Después introduzca la empuñadura (11) en el tubo. Afirme ahora la manga de presión (19) con los clips de mangera (15) en el tubo (13).
- (E) Después empuje el tubo (13) hacia la tubuladura de aspiración (8) de tal manera que las marcas coincidas y se oiga un chasquido.
- (Q) A continuación oprima con fuerza la manga de presión en el embrague de uso rápido (5) del bloque motor (2).  
Empuje ahora el segundo tubo (con los corchetes de suspensión) sobre el tubo ya montado.
- (S) Monte la tobera de pulverizar-extraer (18).
- (T) La manga de presión (12) colocada en la tobera injertarla con el embrague (am) en la válvula de cierre (17) y dándole vueltas envarlarla.  
A continuación introducir la manga de presión (12) en el soporte fijador de la mangera de los tubos aspirantes.  
El interruptor giratorio debe estar colocado en „0“.
- (G) Enchufar la línea de conexión a la red (10).  
El aparato está dispuesto para el funcionamiento.

### **Conectar el aparato**

- (U) Coloque el interruptor giratorio (7) en la posición pulverizar-extraer.

### **La lámpara de control (6) debe iluminarse.**

### El sistema pulverizar-extraer

- Pulverizar el producto de limpieza presionando a fondo
  - Aportar la suciedad y lavar a fondo hasta el filamento
  - Aspirar con fuerza el agua sucia y levantar de nuevo el pelo de la alfombra.
- Todo en una fase de trabajo.

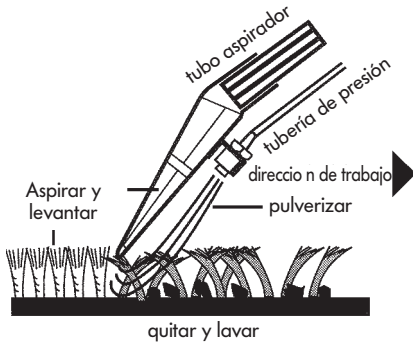

- (T) Coloque la tobera de pulverizar-extraer para alfombras en una esquina de la habitación sobre la alfombra. Oprima la palanca de la válvula (40) con la empuñadura hasta que salga el líquido de limpieza. Luego deslizar lentamente la tobera situada sobre alfombra en línea recta.

Cuando haya aspirado una parte de la alfombra o en caso de interrumpir el trabajo deje de apretar la palanca de la válvula para parar el chorro de pulverización. Una vez que el líquido haya sido absorbido levante la tobera y continúe el trabajo pasando de nuevo por una parte de la superficie ya aspirada.

De esta manera se puede trabajar parte por parte toda la superficie.

Si en la parte limpia han quedado huellas de líquido estas pueden ser nuevamente absorbidas sin apretar la palanca de la válvula (40).

Gracias a que la parte superior de la tobera es transparente puede decidir Ud. mismo cuando terminar con el proceso.

- (V) En partes extremadamente sucias Ud. puede echar doble cantidad de líquido. Para realizar esto eche líquido en la alfombra al avanzar hacia adelante y de nuevo cuando retroceda, así será absorbido automáticamente. Adicionalmente se puede realizar un tratamiento previo colocando en el símbolo „solamente rociar“. Tenga cuidado que no se reparta demasiado líquido sobre la alfombra porque se pueden formar ondulaciones que necesitarán bastante tiempo para volver a su posición original. Para evitar el derrame del líquido todavía situado en el tubo, debería Ud. levantarlo hacia arriba de manera inclinada mientras el motor está funcionando.

Después desconectar el aparato.

### ¡Atención!

- **Si la alfombra ha sido previamente tratada con otros productos, puede ser que usando el aparato de pulverizar-extraer por primera vez, se pueda formar más espuma de lo normal en el recipiente. Si llega a salir espuma por la salida del aire apague el aparato y vacíe el recipiente. Para evitar más formaciones de espuma añada 1 taza de vinagre en el recipiente. Después de una limpieza con el producto concentrado „Thomas“ ProTex no se formará más espuma porque éste va equipado con una sustancia especial que evita dicha formación de espuma.**
- **Mientras la alfombra esté húmeda no la debe pisar.**

### Limpieza en mojado de suelo duro

- (W) Colocar el adaptador para suelos duros en la tobera para alfombras, con la parte de goma hacia arriba siguiendo la dirección que señale la flecha, tal y como indica el dibujo.

Así Ud. puede limpiar y secar sus suelos lisos, de cerámica, suelo enlosado y suelos de plástico en una sola operación.

### Limpieza de acolchado

- (X) Para limpiar sus muebles tapizados o asientos de automóvil use la tobera de pulverizar-extraer para acolchados (20).

Tenga cuidado de que no caiga demasiado líquido en los acolchados. Porque depende de la base que tenga el acolchado tardará más tiempo en secarse.

La tobera de pulverizar-extraer para acolchados (20) debe ser directamente acoplada a la válvula de cierre (17) y girando el embrague (39) se asegurará la manga de presión a la válvula.

Suelte la manga de presión girando el embrague (39).

Para el procedimiento de limpieza véase Ud. el modo de limpieza de alfombras.

### Después de la limpieza en mojado

Desenchufar.

- (R) Antes de abrir el bloque motor (2) se debe sacar la manga de presión (19).
- (A) Retire el bloque motor (2) de la máquina y colóquelo en un recipiente aparte para evitar que caiga suciedad si gotéa.
- (B) Quite y vacíe el depósito del líquido pulverizador (28). (El líquido de limpieza no usado puede ser conservado en un recipiente especial). Vaciar y lavar sólidamente el recipiente.

- Para la limpieza de la bomba y válvulas llenar el depósito del líquido pulverizador con agua limpia, ponerlo en el recipiente y poner encima el bloque motor (2).

Poner en marcha el sistema de pulverizar sobre suelos lisos o sobre el fregador.

A continuación limpie los dos recipientes y deje secar bien las partes desmontadas.

### Limpieza y mantenimiento del aparato

¡ Desconecte siempre el aparato antes de la limpieza !

¡ Nunca meta la carcasa en agua !

Limpie con un trapo humedo la carcasa y el recipiente y secarlos bien.

Los recipientes bastante sucios se pueden lavar con agua. Pero después secarlos bien. Los recipientes y accesorios utilizados se deben limpiar con agua templada con jabón, sobretudo después de haber aspirado líquidos pegajosos. No use productos de lieza abrasivos.

### Ayuda en caso de avería

Si en alguna ocasión su aparato no funciona según las expectativas deseadas, no es necesario alarmar al servicio posventa. Le rogamos revisar si el defecto tiene pequeñas causas.

#### Quando sale polvo al aspirar:

- ¿ Están los filtros de papel y de material esponjoso herméticamente cerrados, bien sujetos y sin defectos ?
- ¿ Fue usado un filtro de protección de papel original ?

#### Quando la fuerza aspiradora poco a poco se disminuye:

- ¿ Está el recipiente lleno ?
- ¿ Están los poros del filtro tapados a causa de hollín o de polvo fino ?
- ¿ Está el filtro de papel lleno ?
- ¿ Están obstruidas las toberas, el tubo de extensión o el tubo flexible para aspirar ? (Separar el tubo mientras el aparato este en marcha - la extensión elimina la obstrucción.
- ¿ Está sucio el filtro de protección de la turbina?

#### Quando la fuerza aspiradora disminuye de golpe:

- ¿ Ha detenido la válvula de flotador la corriente de aire? Esto puede suceder cuando el aparato esté extremadamente inclinado o cuando se le dé la vuelta. Apague el aspirador – el flotador baja – el aparato está nuevamente dispuesto para el funcionamiento.

#### Quando no funcione el motor:

- ¿ Está el fusible intacto y hay corriente ?
- ¿ Están los cables, enchufes y la caja de enchufes intactos ?
- ¿ Antes de probarlos desenchufar.
- ¡ Nunca abra el motor !

#### Quando no sale líquido de limpieza:

- ¿ Está la bomba conectada (la lámpara de control (6) debe iluminarse)?
- Limpiar el filtro (37)
- ¿ Se encuentra líquido de limpieza en el depósito del líquido pulverizador ?
- ¿ Está suelto el tubo flexible en el depósito del líquido pulverizador?
- ¿ Está la tobera obstruida?

Si en alguna ocasión de pulverización se obstruye la tobera meta la tobera un tiempo en agua. Después sopla con fuerza.

### Por la protección del medio ambiente

¡No tirar de forma indiscriminada el material de embalaje y los aparatos usados!

#### Embalaje del aparato:

- Depositar el cartón del embalaje en el contenedor correspondiente.
- Depositar la bolsa de plástico de polietileno (PE) en el contenedor correspondiente.

#### Reciclado del aparato después de su vida útil:

- Depositar el aparato según las ordenanzas municipales (en el Punto Verde) y cortar previamente la clavija de enchufe a la red.



El símbolo en el producto o en su embalaje indica que este producto no se puede tratar como desperdicios normales del hogar. Este producto se debe entregar al punto de recolección de equipos eléctricos y electrónicos para reciclaje. Al asegurarse de que este producto se deseché correctamente, usted ayudará a evitar posibles consecuencias negativas para el ambiente y la salud pública, lo cual podría ocurrir si este producto no se manipula de forma adecuada. Para obtener información más detallada sobre el reciclaje de este producto, póngase en contacto con la administración de su ciudad, con su servicio de desechos del hogar o con la tienda donde compró el producto.

### Servicio posventa

Pregunte a su comerciante por la dirección o el número de teléfono del servicio posventa „THOMAS“ competente para Ud.

**Le rogamos facilitarle los datos de la placa de características situados en el lado posterior de su „Thomas“ 4 en 1.**

**Para mantener la seguridad del aparato deje reparar los defectos, sobretudo en las partes que conducen la corriente, solamente por especialistas electrónicos.**

**Por eso debe dirigirse en caso de defectos a su comerciante especializado o directamente al servicio posventa.**

**Encontrará los datos de contacto en el reverso.**

**Ler com bastante atenção as presentes normas informações que fazem parte integrante do modo de utilização. Tratam-se de indicações importantes sob o ponto de vista da segurança, da instalação, da utilização e da manutenção de Thomas 4 em 1. Ler com atenção estas indicações e entregar as mesmas para o utilizador seguinte. O produtor não assume nenhuma responsabilidade quando as presentes instruções não são observadas. O Thomas 4 em 1 não deverá nunca ser utilizado para funções para as quais o aparelho não foi previsto.**

- Este aparelho pode ser utilizado por **crianças** a partir dos 8 anos de idade e também por pessoas com redução de capacidades físicas, sensoriais ou mentais, ou ainda com falta de experiência e/ou conhecimentos, mas sempre sob vigilância e após informação sobre a utilização segura do aparelho e depois de terem entendido os perigos daí resultantes. **Crianças** não devem brincar com o aparelho. A limpeza e a **manutenção pelo utilizador** não devem ser feitas por **crianças** sem vigilância.
- A tensão indicada na placa de características tem de concordar com a tensão de alimentação. Fusível pelo mínimo de 16 A.
- O aparelho não deverá ser usado quando:
  - houver danificação do cabo adutor,
  - o aparelho apresentar danos visíveis,
  - o motor tiver caído uma ven.
- Examinar se não houve danos de transporte no aspirador.
- Eliminar a embalagem segundo as normas locais de eliminação de embalagem no respeito do meio ambiente.
- Nunca utilizar o aparelho em ambientes com perigo de fogo devido a substâncias inflamáveis ou onde houver formação de gases.
- Guarde o aparelho e seus acessórios em um local seco, limpo e fechado.
- Prestar muita atenção quando se efetua a limpeza de degraus de escadas. Deve-se ter a certeza que o aparelho se encontra numa base sólida. Prestar atenção para que a mangueira não tenha um comprimento demasiado grande que apresente tensão. Quando o aparelho estiver num degrau da escada deve-se ter a certeza que se possa mantê-lo firme com uma mão.
- Os filtros devem ser trocados em intervalos regulares segundo o indicado na folha de utilização.
- Nunca utilizar o 4 em 1 para aspiração a seco quando não houver filtro dentro.
- **Atenção!** Este aparelho não deve ser utilizado para aspirar pós ou substâncias perigosas para a sua saúde!
- Nunca aspirar líquidos com teor de detergentes, como, por exemplo, solução de laque, óleo, gasolina e outros líquidos cáusticos.
- Nunca deixar ao ar livre e nunca deixar em contato direto com a umidade.
- Nunca deixar que os bocais e os tubos (com aparelho ligado) estejam perto da cabeça. Há perigo para os olhos e as orelhas.
- Nunca puxar a ficha da tomada pelo cabo, utilizar para isto sempre diretamente a ficha.
- Prestar atenção para o cabo adutor não se esquentar ou entre em contato com substâncias químicas e que seja puxado em cantos ou superfícies agudas.
- Quando cabo adutor estiver danificado o mesmo deverá ser substituído pelo serviço autorizado de após vendas ou por uma pessoa qualificada para evitar perigos.
- Nunca manter o aspirador perto de radiadores.
- Nunca efetuar pessoalmente reparações no Thomas 4 em 1. Deixar as reparações serem feitas sempre pelo serviço autorizado competente.
- Utilizar somente peças originais.
- Deve-se desligar da tomada:
  - em caso de avarias durante a utilização;
  - quando se efetuem trabalhos de limpeza e cuidado;
  - após o uso;
  - ao efetuar a troca do filtro.
- Antes de eliminar o aparelho definitivamente deve-se cortar o cabo adutor.
- Nunca orientar o jato de detergente sobre tomadas ou sobre aparelhos elétricos.
- Agentes químicos (detergentes de pulverização/extração) não deverão ser colocados ao alcance de crianças.
- **Atenção!** Somente quando se utiliza o detergente original Thomas garante-se o funcionamento do aparelho e o efeito de limpeza.
- As pessoas com pele sensível devem evitar contato com detergente de limpeza.
- **Antes de realizar qualquer trabalho no aparelho deve-se colocar o interruptor em posição "zero" e retirar a ficha da tomada.**
- Se o concentrado de limpeza atingir as mucosas (olhos, boca, etc...) deve-se limpar imediatamente com água.

## Nossos parabéns pela sua boa compra!

### Aproveite bem a sua compra utilizando o aparelho corretamente!

#### Possibilidades de utilização

O Thomas 4 em 1 poderá ser utilizado para a limpeza de tapetes, estofados de móveis, pisos lisos bem como para o cuidado cotidiano da casa. Ele pode aspirar sujeiras como também líquidos. Ele pode limpar, por exemplo pias e canalização com entupimentos. Acrescentando somente alguns acessórios o Thomas 4 em 1 pode ser utilizado para limpeza à úmido de tapetes e estofadas e almofadas.

O Thomas 4 em 1 é um aparelho de utilização múltipla. No setor de pulverização/extração é apropriado para a limpeza profunda de tapetes, almofadas e pisos duros utilizando o detergente específico. Em caso de utilização à úmido deve-se utilizar somente líquidos em base de água e nunca em líquidos inflamáveis. Em sua função de aspirador é ideal, entre outras coisas, para eliminar sujeira seca e pó de tapetes, móveis e cortinas.

#### Montagem-descrição

Retirar o aparelho do cartão, remover o material de embalagem e identificar as peças e funções do desenho que se encontram no início do presente modo de utilização para que possa entender bem as seguintes instruções:

As partes necessárias para o dispositivo de locomoção são embaladas soltas por razões técnicas de embalagem.

#### Montar as poleias-guias

- (A) Abrir a tampa de fecho de golpe (3) e levantar o bloco do motor (2).
- (B) Remover o reservatório de agente de pulverização (28). Colocar o recipiente (1) com a abertura para cima.
- (C) Encaixar os rolos de guia (4) com parafusos no pavimento do recipiente (1) até ao encaixe. Colocar o recipiente (1) já com os rolos de guia montados (4) sobre os rolos e fazer um teste de funcionamento.

#### Colocar o bloco do motor

- (D) Colocar o bloco do motor (2) de maneira que as superfícies da tampa coincidam com o recipiente. Após isto, apertar ambos os fechos de golpe (3)

#### Ligar a mangueira de aspiração

- (E) Pressionar a mangueira de aspiração (13) em direção do cabo de ligação de aspiração (8) até que as marcas do cabo de ligação de aspiração coincidam com a peça de conexão de aspiração. Para retirar a mangueira deve-se remover girando a peça de conexão de mangueira.  
Após isto, inserir o acessório desejado.

#### Sujeição do tubo de aspiração

- (F) Pendurar o tubo de aspiração (14) completo com acessório e mangueira de aspiração (13) na parte posterior do aparelho.

#### Conservação do cabo

- (G) Após a aspiração pode-se enrolar o cabo adutor (10) segundo o indicado na figura e pendurar no dispositivo guarda do cabo.

#### Troca de filtro

##### Antes de renovar o filtro retirar sempre a ficha da tomada!

##### Medidas de higiene na troca de filtro e eliminação do produto aspirado.

Ao efetuar a troca de qualquer um dos dispositivos de filtro utilizados no aparelho (por exemplo, filtro de proteção de espuma, de papel, saco de filtro de papel, filtro de proteção da turbina, etc...) e para esvaziar o recipiente de aspiração deve-se sempre usar luvas higiênicas.

Luvas de reposição encontram-se nas casas especializadas do ramo.

#### Saco de filtro de papel

- (K) Pegar o saco de filtro de papel (34) no canto do cartão (35) e apertar bem contra o cabo de ligação de aspiração.  
Após isto, colocar o saco de filtro de papel na parede do recipiente.  
Os sacos de filtro de papel de proteção interna de Thomas são **indispensáveis** para a aspiração de pós finos, por exemplo, fuligem, cinza de madeira ou cimento. Além disto, os mesmos são ideais para uma utilização de operação normal porque não somente contribuem para melhorar a capacidade de manutenção de sujeira como também são higiênicos.

## H Filtro de proteção do motor

Após a utilização à úmido e após o processo de trabalho de pulverização/extração deve-se examinar se há sujeira no filtro de proteção do motor (33). Se for o caso, deve-se efetuar a limpeza correspondente. Abrir, para isto, a válvula flotante (38) na direção da seta e remover o filtro de proteção do motor da abertura de aspiração. Colocar o filtro limpo ou o novo filtro e colocar, após isto, a válvula flotante.

## Concentrado de limpeza

O seu Thomas 4 em 1 possui 0,5 litros de concentrado de limpeza Protex. Observar as indicações de dosagem e de aplicação na etiqueta do frasco.

## Utilização de acessórios

### Bocais de tapete comutáveis

Bocal especial apropriado para aspirar tapetes, papel de parede bem como pisos duros, como pedras, parquês e plásticos.

Mediante a tecla de comutação pode-se comutar para o tipo respetivo de solo.

Os solos lisos devem ser limpos com a coroa de escova, simplesmente comutar para o símbolo 

Aspirar tapetes de parede com a coroa de escova encolhida. Colocar para isto a tecla de comutação no símbolo 

### Bocal de estofada

Para aspirar móveis com estofadas, colchões e superfícies pequenas não planas. Com o receptor de fio no bocal são absorvidos também fios e linhas. Para uma utilização mais confortável pode-se empregar este bocal com ajuda de um tubo de aspiração e encaixar diretamente na peça de punho da mangueira de aspiração.

### Bocal de fendas

Serve especialmente para aspirar profundamente canos, ranhuras, fendas e especialmente em lugares bem estreitos.

Utilizar mangueira de aspiração.

## Conservação e transporte

Colocar o interruptor giratório em "0" e puxar a ficha da tomada.

Enrolar o fio adutor no aspirador com a mão começando com um laço grande e pendurar no lugar previsto na cavidade do aspirador.

O tubo de aspiração pode ser colocado completamente pendurado com bocal e mangueira nas sujeições da parte do motor (cf. fig. F + G).

## Aspiração a seco

### Montagem

- (A) Remover o bloco do motor com a ficha removida da tomada.
- (L) Pressionar, então, a mangueira de aspiração (37) colocada no bloco do motor (2) na sujeição prevista para tal (36).

### Filtro

- (J) Utilizar o filtro cônico (25) para além do saco de filtro de papel. Consegue-se desta forma a melhor retenção do pó. Colocar o filtro cônico (25) na parte inferior da cabeça do motor (2). Segundo o modelo, fixar na posição 1 ou 2 com os grampos giratórios. Se houver muita sujidade ou se a potência de aspiração diminuir, o filtro cônico (25) pode ser passado por água, mas sem detergente. O filtro tem de se encontrar completamente seco antes de voltar a ser instalado.
- (K) Pegar o saco de filtro de papel (34) no canto do cartão (35) e pressionar bem no cabo de ligação de aspiração (8).  
Após isto, colocar o saco filtro de papel na parece do recipiente.
- (D) Colocar o bloco do motor (2). O interruptor giratório no aparelho deverá estar em "zero",
- (G) Ligar o fio adutor (10).

## Colocação em funcionamento

### Ligar o aparelho

- (M) No processo de trabalho "aspirar a seco" o interruptor giratório (7) deverá estar no símbolo "bocal de tapete".

### A lâmpada de controle não deverá iluminar-se.

O aparelho está pronto para funcionar.

## Aspiração à úmido

### Montagem

- (A) Remover o bloco do motor (2) com a ficha removida da tomada.  
Atenção! antes de aspirar líquidos deve-se sempre remover a unidade do filtro porque senão a mesma tornar-se-á impréstável.
- (L) Manter a válvula flotante (38) sempre limpa e operacionável. Ela interrompe automaticamente a aspiração quando o recipiente está cheio.

- (D) Colocar o bloco do motor (2). O interruptor giratório no aparelho deverá estar em "0".
- (G) Ligar o fio adutor (10).

### **Colocação em funcionamento**

#### **Ligar o aparelho**

- (M) Com o processo de trabalho "aspiração a seco" o interruptor giratório (7) deverá estar no símbolo "bocal de tapete".

#### **A lâmpada de controle (6) não deverá iluminar-se.**

O aparelho está pronto para funcionar.

Os líquidos de recipientes poderão ser aspirados diretamente com a mangueira de aspiração ou com os tubos de aspiração.

**Prestar atenção ao aspirar de recipientes ou de pias cujo nível de líquido é mais elevado e cujo conteúdo seja superior à capacidade do recipiente do aspirador. Neste caso, poderá ocorrer que com recipiente cheio e com válvula flutuante fechada ainda corra líquido segundo o princípio de elevação de aspiração.**

Por isto mesmo, nestes casos, deve-se aspirar somente quantidades parciais e esvaziar, de vez em quando, o recipiente de aspiração.

Após a aspiração deve-se, primeiramente, elevar o tubo de aspiração do líquido e depois desligar o motor.

**Atenção!** Gasolina, diluentes, óleo diesel etc... poderão formar misturas ou vapores explosivos mediante a formação de redemoinhos.

Acetona, ácidos e detergentes poderão agredir os materiais do aparelho. A água de limpeza ou de proteção ser aspiradas sem problemas junto com detergentes domésticos comuns encontráveis no mercado.

Após a aspiração à úmido deve-se limpar e deixar secar o recipiente e todas as peças utilizadas.

### **Utilização do sistema de pulverização/extração**

#### **Antes da limpeza a seco de tapete**

Assegurar-se de que tudo o que pretende aspirar seja realmente apropriado a ser aspirado.

Nunca utilizar o aparelho para tapetes delicados, tecidos à mão ou de cor não autêntica.

Para constatar isto deve-se deitar um pouco de uma solução de detergente num pano limpo e roçar o mesmo num lugar menos visível do tapete. Se não surgirem restos de cor no pano, pode-se partir do princípio de uma autenticidade da cor. Nos outros casos, não se deve limpar a úmido o tapete.

Se tiver dúvidas a respeito, entre em contato com lojas especializadas do gênero.

Durante os trabalhos de limpeza e após isto o recinto deverá estar bem ventilado para possibilitar uma secagem rápida.

### **Limpar tapetes à úmido/ pulverização-extração**

- (A) Remover o bloco do motor (2) com a ficha removida da tomada.
- (B) Quando se utiliza o sistema de pulverização/extração deve-se prestar atenção a que o reservatório do agente de pulverização (28) esteja instalado.
- (N) Colocar concentrado de limpeza no reservatório do agente de pulverização (28) e encher o resto com água (observar as indicações de dosificação na etiqueta do frasco Protex). Utilizar água morna (máx. de 30 graus). Temperaturas elevadas poderão danificar o aparelho, o tapete bem como os móveis.
- (L) Solar a mangueira de aspiração (37) que se encontra no bloco do motor (2).
- (O) Pendurar a mesma ao colocar o bloco do motor (2) no líquido de limpeza.
- (D) Bloquear o recipiente apertando ambos fechos de golpes (3).

### **Ligar a mangueira de aspiração e de pressão**

- (P) Empurrar a válvula de bloqueio (17) para o receptor no tubo de aspiração. Após isto, encaixar a peça do punho (1) no tubo de aspiração. Sujeitar, depois, com a mangueira de pressão (19) com o clipe da mangueira (15) na mangueira de aspiração (13).
- (E) Após isto, empurra-se a mangueira de aspiração (13) no cabo de ligação de aspiração de modo que as marcas coincidam e a mangueira de aspiração (13) se encaixe de maneira audível.
- (Q) Após isto, colocar bem firme a mangueira de pressão (19) na embreagem rápida (5) no bloco do motor (2). Empurrar, então, o segundo tubo de aspiração (com os olhais de pendurar) no tubo já previamente montado.
- (S) Montar o bocal de pulverização/extração.
- (T) Colocar a mangueira de pressão (12) sujeitada no bocal com a embreagem (39) na válvula de bloqueio (17) e bloquear girando. Após isto pressionar a mangueira de pressão (12) na sujeição de mangueira nos tubos de aspiração. O interruptor giratório no aparelho deverá estar em "0".
- (G) Ligar o cabo adutor (10)  
O aparelho está pronto para funcionar.

#### **Ligar o aparelho**

- (U) Girar o interruptor giratório (7) à posição de pulverização/extração.

#### **A lâmpada de controle (6) deverá, então, iluminar-se.**



### Sistema de pulverização/extração

- \* Pulverizar a solução de limpeza profundamente com pressão.
- \* Dissolver a sujeira e lavar bem profundamente.
- \* Aspirar a água suja com energia e direcionar novamente para o piso.

Tudo num processo de trabalho

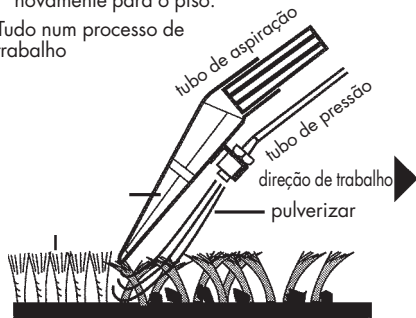

- (T) Colocar o boca de pulverização/extração sobre o tapete num canto do quarto sobre o tapete. Pressionar a alavanca da válvula (40) na peça do punho até que a solução de limpeza seja pulverizada. Depois conduzir o bocal que se encontra sobre o tapete numa linha reta sobre o tapete.

No fim da pista ou em caso de interrupções deve-se soltar a alavanca da válvula para interromper o jato de pulverização. Quando o líquido pulverizado for aspirado deve-se levantar o bocal e, com uma pequena cobertura, deve-se iniciar uma nova pista. Assim, consegue-se tira por tira tratar toda a superfície.

Se, na pista limpada, sobrar um pouco de líquido, pode-se aspirar novamente estes pontos com a alavaca da válvula solta (40).

Devido à parte superior transparente do bocal de aspiração pode-se decidir à vontade quando se interromperá o processo.

- (V) Em lugares bem sujos deve-se colocar o duplo de líquido realizando a pulverização no movimento de avanço e na volta pulveriza-se outra vez e aspira-se ao mesmo tempo. Além disto, com a indicação "pulverizar somente" pode-se realizar um tratamento prévio.

Prestar atenção a que não se distribua líquido demais no tapete porque, assim, podem formar-se ondas e bolhas, as quais poderão formar-se novamente após um processo longo de secagem. Para que se possa evitar um corrimento posterior do líquido que se encontra no tubo de aspiração deve-se manter o tubo de aspiração em posição vertical para cima somente com o motor em funcionamento. Somente, após isto, deve-se ligar o aparelho.

### Atenção!

**Se o tapete tiver recebido anteriormente shampoo poderá ocorrer que, ao utilizar pela primeira vez o aparelho de pulverização/**

**extração ocorra formação de espuma forte no recipiente de sujeira. Se, eventualmente, houver escapamento de espuma da purga de ar deve-se desligar o aparelho e esvaziar o recipiente de sujeira. Para evitar maior formação de espuma deite um copo de vinagre no recipiente de sujeira.**

**Uma formação ulterior de espuma fica praticamente excluída após a realização de uma limpeza profunda com o concentrado de limpeza de Thomas ProTex.**

**Não pisar no tapete enquanto o mesmo estiver úmido.**

**Uma formação de espuma elevada é praticamente excluída após uma limpeza profunda com concentrado Thomas ProTex porque o mesmo está equipado com um shampoo especial.**

**Enquanto o tapete está úmido não se deve pisar em cima do mesmo.**

### Limpar à úmido tapetes duros

- (W) Limpar com ajuda do adaptador de tapete duro, segundo o indicado na figura, utilizando os lábios de borracha indicando para acima na direção da seta empurrando para o bocal do tapete até ao top.

Assim pode-se lavar e secar num processo só os pisos lisos de cerâmica, pedras e plástico.

### Limpeza de almofadas

- (X) Para a limpeza de almofadas de móveis ou de automóveis deve-se utilizar o bocal de pulverização/extração de almofadas (20). Tratando-se de móveis deve-se prestar atenção a que não se deite demasiado líquido porque segundo a constituição da camada inferior poderá levar muito tempo para secar. O bocal de pulverização/extração de almofadas (20) deverá ser empurrado diretamente para a válvula de bloqueio (17) e, girando a embreagem (39) consegue-se sujeitar a mangueira de pressão na válvula.

Afrouxar a mangueira de pressão girando a embreagem (39).

Confira a limpeza de tapete no que se refere ao processo de limpeza.

### Após a limpeza à úmido

Retirar a ficha da tomada

- (R) Antes de remover o bloco do motor (2) deve-se afrouxar a mangueira de pressão (19).
- (A) Remover o bloco motor (2) do aparelho e colocá-lo o recipiente coletor para evitar impurezas de água gotejante.
- (B) Remover e esvaziar o tanque de agente de pulverização (a solução que não for utilizada poderá ser conservada num recipiente apropriado). Os recipientes de sujeira deverão ser esvaziados e bem limpados.

- Para proteger as bombas e as válvulas deve-se encher o tanque do agente de pulverização com água clara, colocar nos recipientes e recolocar o bloco do motor (2).

Colocar em funcionamento o sistema de pulverização num piso sólido ou sobre uma pia.

Após isto, limpar ambos os recipientes e secar bem as partes desmontadas.

### Limpeza do aparelho e cuidado

Antes de começar a limpar deve-se remover a ficha da tomada.

Nunca imergir a carcaça do motor na água.

Limpar e secar a carcaça do motor e o recipiente com um pano úmido.

Os recipientes bem sujos poderão ser lavados com água. Após isto, devem ser bem secados.

Os recipientes e as peças de acessório utilizadas deverão ser limpadas, após cada aspiração à úmido, com água quente e sabão, especialmente quando tiverem recebido líquidos colantes. Nunca utilizar detergentes abrasivos.

### Ajuda em caso de avarias eventuais

Se, contrariamente ao esperado, o seu aparelho não funcionar bem, não precisa ir diretamente ao serviço após vendas. Examine, primeiramente, se a avaria apresenta somente causas pequenas:

#### Se durante a aspiração aparece poeira:

- O filtro de proteção de papel e o filtro de espuma estão bem impermeáveis, estão bem sujeitados, há defeitos nos mesmos?
- Foi utilizado um filtro de proteção de papel original?

#### Se a força de aspiração se perde com o tempo:

- O recipiente de sujeira está cheio?
- Os poros do filtro estão entupidos com pó fino ou ferrugem.
- O saco de filtro de papel está cheio?
- Os bocais, os tubos de prolongamento ou a mangueira de aspiração estão entupidos com sujeira? (remover a mangueira de aspiração com o aparelho ligado - a extensão e dilatação afrouxa o que se encontra entupido).
- Está sujo o filtro de proteção da turbina?

#### Se, de repente, a força de aspiração se perde:

- A válvula flutuante do ar de aspiração está entupida? Então, poderá acontecer em caso de posição vertical extrema ou ao virar-se o aparelho. Desligar o aparelho, - a válvula caia para abaixo - e o aparelho estará novamente pronto para funcionar.

#### Quando o motor não funciona:

- O fusível está ok, e há tensão?
- Os cabos, tomadas, fichas estão em ordem?
- Remover a tomada antes do teste.
- Nunca abrir sozinho o motor.

#### Quando não há saída de líquido de limpeza:

- A bomba está ligada. A (lâmpada de controle ó deverá estar iluminada!)
- Limpar a peneira do filtro de aspiração /37)
- Há líquido de limpeza no tanque de agente de pulverização?
- A mangueira de aspiração está livre no tanque de agente de pulverização?
- O bocal de pulverização está entupido? Se o bocal de pulverização estiver entupido devem-se colocar os bocais, durante algum tempo, na água. Após isto, ventilar bem forte.

### Por amor ao meio ambiente

O material de embalagem e os aparelhos fora de uso não devem ser simplesmente deitados fora.

#### Embalagem do aparelho:

- O cartão da embalagem pode ser deixado no colector de papel velho.
- A saca de plástico de polietileno (PE) deve ser entregue no ecocentro para reciclagem.

#### Valorização do aparelho após a vida útil:

- Elimine o aparelho segundo as normas locais, cortando previamente o cabo e a ficha.



- símbolo no produto ou na embalagem indica que este produto não pode ser tratado como lixo doméstico. Em vez disso, deve ser entregue ao centro de recolha selectiva para a reciclagem de equipamento eléctrico e electrónico.

Ao garantir uma eliminação adequada deste produto, irá ajudar a evitar eventuais consequências negativas para o meio ambiente e para a saúde pública, que, de outra forma, poderiam ser provocadas por um tratamento incorrecto do produto. Para obter informações mais pormenorizadas sobre a reciclagem deste produto, contacte os serviços municipalizados locais, o centro de recolha selectiva da sua área de residência ou o estabelecimento onde adquiriu o produto.

### Serviço de após venda

Pergunte ao seu cliente o endereço ou o número de telefone do serviço competente de após venda de THOMAS.

**Indicar ao serviço de após venda os dados da placa de características que se encontra na parte posterior de seu Thomas 4 em 1.**

**Para poder manter a segurança de seu aparelho devem ser realizados trabalhos de reparação, especialmente quando se trata de peças condutoras de energia, somente por pessoas eletrécistas especializados. Em casos de avarias consulte o seu vendedor especializado ou diretamente o serviço de após venda.**

**Para os contactos, veja no verso.**

**Kérjük, olvassa el figyelmesen a használati utasítást, amely fontos információkat tartalmaz a takarítógép biztonságosságára, üzembehelyezésére, használatára és karbantartására vonatkozóan.**

**Őrizze meg az utasítást és ha használt készülékét eladja, adja ezt is át az új tulajdonosnak.**

**A gyártó és kereskedő nem vállal felelősséget, ha a továbbiakban felsorolt előírásokat figyelmen kívül hagyja.**

**A takarítógépet nem szabad rendeltetéstől eltérően üzemeltetni, kizárólag háztartási használatra alkalmas!**

- Ezt a készüléket 8 éves és ennél idősebb **gyermekek** és csökkent fizikai, érzékszervi vagy mentális képességekkel, vagy tapasztalattal és/vagy ismeretekkel nem rendelkező személyek csak akkor használhatják, ha felügyelet alatt teszik ezt, vagy ha kioktatták őket a készülék biztonságos használatáról, és megértették az ebből származó veszélyeket. A **gyermekek** nem játszhatnak a készülékkel. A tisztítást és a **felhasználói karbantartást a gyermekek** csak felügyelet mellett végezhetik el.

- A típus táblán megadott feszültségnek a tápfeszültséggel meg kell egyeznie.  
A biztosíték min. 16 A.
- a készüléket nem szabad üzembe helyezni, ha
  - a csatlakozózsínör sérült,
  - maga a készülék láthatóan sérült,
  - a motorblokkot valaha leejtették.
- nem szabad a gépet olyan helyiségben használni, ahol tűzveszélyes anyagok találhatóak ill. különböző gázok képződhetnek,
- Tárolja a gépet és a tartozékokat száraz, tiszta és zárt helyen.
- óvatosan járjon el lépcsők tisztításakor.  
Győződjön meg róla, hogy a gép biztosan áll a lépcsőfokon és a szívócsövet ne feszítse túl nagy távolságra. Legjobb, ha munka közben egyik kezével magát a készüléket fogja, rögzíti,
- **szűrő vagy porzsák nélkül ne használja a készüléket száraz porszívásra,**
- ez a készülék nem alkalmas egészségre káros porszerű anyagok felszívására,
- oldószertartalmú folyadékokat, ú. m. festékhígító, benzin, olaj, valamint maró folyadékokat nem szabad a készülékkel felszívni,

- a takarítógépet nem szabad a szabadban tárolni, sem közvetlen nedvesség hatásnak kitenni,
- a szívócsövet ill. fejet/bekapcsolt készülék esetén/ ne emelje feje közvetlen közelébe - ez szemre, fülre veszélyes lehet,
- ne a zsinórt húzza ki az aljzatból, mindig a dugasznál fogja meg,
- a csatlakozózsínör ne húzza magas hőfokú hely közelében, sem vegyszeres folyadékban; éles peremen való átvezetése is kerülendő,
- a készülék forró tűzhely vagy fűtőttest közelében nem tárolható,
- a meghibásodott készüléket - beleértve a hálózati csatlakozózsínört is - csak szakember (szerviz) javíthatja!
- nedves helyiségben, saját biztonsága érdekében, ne használjon hosszabbítózsínort,
- a hálózati csatlakozót ki kell húzni:
  - üzemelés közben észlelt hiba esetén,
  - minden tisztítás előtt,
  - használat után mindenkor,
  - szűrőbetét cserélésekor,
- nedves szivattyús vagy folyadékos szőnyegtisztítás után a tartályt haladéktalanul ürítse ki,
- a tisztítószeres porlasztósugarat soha ne irányítsa fali csatlakozóaljzatokra, sem más elektromos készülékre,
- vegyszereket, a tisztítófolyadék koncentrátumot ne engedjük gyermekek kezébe kerülni,
- **csak az eredeti THOMAS tisztítófolyadékok használatával tökéletes a készülék működése és kiváló a tisztítóhatás.**

Egyéb mosóporok használata a gépben is károsodást okozhat!!!

- érzékeny bőrűek kerüljék a tisztítófolyadékkal való közvetlen érintkezést,
- a készüléken végzendő bármely művelet előtt a tárcsás kapcsolót „nulla” helyzetbe kell állítani, a hálózati csatlakozót pedig ki kell húzni.

## A takarítógép alkalmazhatósága

A THOMAS MultiVac „4 az 1-ben” készülék porszívóként használható szőnyegek, kárpitozott bútorok, szilárd padlózatok tisztításához és általában a szokásos lakástakarításhoz; a száraz szennyező anyagokat és folyadékokat egyaránt felszívja, pl. eldugult lefolyók tisztítására is alkalmas. Néhány egyszerű alkatrész használatával a szőnyegek és kárpitozott bútorok nedves tisztítását is megoldja.

A „4 az 1-ben” sokoldalúan használható termék. A kiporlasztott tisztítóoldat segítségével szőnyegek és kárpitozott bútorok, valamint szilárd padlózatok tisztítására alkalmas.

Külön előnye, hogy a tárcsás kapcsoló kiporlasztási funkciót jelölő szimbólumra állításával előáztatási művelet végezhető, tehát a készülék csak a tisztítóoldatot porlasztja be az anyagba, akár többször is, és nem szívja vissza. Végül a porlasztó-szívó program beállításával a szennyezett folyadék eltávolítható. Erősen szennyezett szőnyegek, textiliák esetén rendkívül hatékony tisztítást biztosít.

Nedves porszívóként alkalmazva csak vízalapú folyadékok jöhetnek szóba, gyúlékony folyadékokat nem szabad felszívni. Porszívóként a készülék csak száraz szennyezőanyagok és por eltávolítására alkalmas szőnyegek, padlózatról bútor- és autókárpitból!

## A készülék összeállítása

A készülék futóműelemei külön találhatóak a kartonban.

### Talpgörgők felszerelése

- (A) ábra: A zárókallantyúkat (3) nyissa fel és a motorblokkot (2) emelje le.
- (B) ábra: A tisztítóoldat tartályát (28) és a tisztítófolyadék koncentrátumot vegye ki. A porszívótartályt (1) fordítsa fel nyílásával lefelé.
- (C) ábra: Nyomja be erősen ütközésig a vezetőgörgőket (4) csapokkal a tartályfenékgig (1).  
Állítsa a tartályt (1) a felszerelt vezetőgörgőkkel (4) a görgőkre, és végezzen működési vizsgálatot.

## Motorblokk felhelyezése

- (D) ábra: A motorblokkot (2) úgy helyezze fel, hogy a motorház és a tartály pereme pontosan illeszkedjék. A kapcsolók a gégecső bemenő aljzattal egy vonalba kerüljenek. Ezután a zárókallantyúk (3) lehajtásával rögzítse.

## Gégecső behelyezése

- (E) ábra: A gégecsövet (13) úgy nyomja be a tartályon levő aljzatba, hogy a csőcsatlakozáson és az aljzaton látható illesztési jelek pontosan egymáshoz kerüljenek és a rugalmas rögzítógomb helyére pattanjon.  
A gégecső kivételekor a csatlakozógyűrűt csavaró mozdulattal húzza kifelé.

## A merev szívócső elhelyezése

- (F) ábra: A merev szívócsövet (14) tartozékaival és a gégecsővel (13) együtt összeszerelt állapotban fel lehet helyezni akasztógombja segítségével a készülék fogantyújának hátsó részén található beakasztó nyílásba, így mozgatásnál sem igényel külön elhelyezést vagy egyik kézben történő hordozást.

## Hálózati csatlakozószinór elhelyezése

- (G) ábra: A munka végétével a hálózati csatlakozószinórt (10), ahogy az ábra mutatja, lazán fel lehet tekerni és a fogantyún található bemélyedésre fel lehet akasztani.

## Szűrőbetétek cseréje

### Minden szűrőcseré előtt húzza ki a hálózati csatlakozót!

## Papírszűrőzsák

- (K) ábra: A papír porzsákot (34) fogja meg a kartonnal megerősített nyílásrészén (35) és húzza rá a tartály belső szívócsönkjára (8).  
A papírsákot ezután igazítsa félkörben a tartály belső falához.  
A speciális belső réteggel ellátott papírszűrőzsák nélkülözhetetlen a finom porszerű anyagok, ú.m. korom, fahamu, fűrészpor vagy cement, feltakarításához.

Nedves üzemmódban tilos a papírszűrőzsák használata, mert elázik és tönkremegy!

## H Motorvédő-szűrő

Minden nedves felszívás ill. folyadékporlasztás tisztítási művelet után ajánlatos a motorvédő-szűrő (33) szennyezettségének ellenőrzése, szükség esetén megtisztítása. Ehhez az úszógolyó szelep (38) kosarát – az alján látható jelek szerint – nyílirányban megdöntve emelje le és az alatta közepén található nyílásból a motorvédő-szűrő kerek szivacskorongot emelje ki. A megtisztított vagy új szűrőt helyezze be, majd az úszógolyó szelep kosarát is tegye vissza és nyomja a helyére.

## Tartozékok alkalmazása

### Kapcsolható kefék szőnyegszívófej

Szőnyegek, szőnyegpadlók, valamint szilárd padlózatok, u.m. kővetet, parketta, PVC tisztítására alkalmas.

Sima szilárd padlózatok esetén állítsa a kapcsoló billentyűt a  jelre, ekkor a keféket használva porszívózik.

Szőnyegek, szőnyegpadlók tisztításakor állítsa a kapcsoló billentyűt a  jelre, így a szívófej közvetlenül ráfekszik a szőnyegre.

### Kárpitszívófej

Kárpitozott bútorok, matracok, autóülések és kisebb egyenletlen felületek porszívózására alkalmas. A szívónyílás melletti kárpitszikok segítségével jól felszedhetők az odatapadt cérumaradványok, szöszök.

Kényelmes alkalmazhatóság szempontjából elég pl. csak egy merev szívócsövet használni, vagy a fej közvetlenül is feltehető a gégecső végére.

### Fugaszívófej (Résszívófej)

Sarkok, barázdák, fugák és nehezen hozzáférhető, szűk helyek tisztítására alkalmas. A fugaszívófej szintén közvetlenül is felhelyezhető a gégecső végére.

### Tárolás és szállítás

A tárcsás kapcsolót állítsa „0”-ra és a hálózati csatlakozót húzza ki. A csatlakozószinórt lazán tekerje fel és akassza a fogantyún található bemélyedésre.

A merev szívócső a szívófejjel és gégecsővel együtt akasztó gombjainál fogva felhelyezhető a készülék fogantyújának hátsó részén található beakasztó nyílásba („F” és „G” ábra).

## Porszívózás és száraz durva szennyeződés eltávolítása

- (A) ábra: A hálózati csatlakozó kihúzása után a motorblokkot (2) emelje le.
- (L) ábra: Ezután a motorblokk alsó részén kivezetett nyomócsövet (37) dugja be az ott található vakfoglatba (36) (mivel száraz porszívóvásnál nincs szükség a tisztítófolyadék nyomócsővére).

## Szűrő behelyezése

- (J) A papír porzsák kiegészítéseként használjon kúpos szűrőt (25)! Így éri el a legjobb porvisszatartó képességet. A kúpos szűrőt (25) a motorfej (2) alsó oldalán kell feltenni. Modellről függően, az 1-es vagy 2-es pozícióban kell rögzíteni a forgó szorítókapcsokkal. A kúpos szűrőt (25) erős szennyeződése vagy csökkenő szívóteljesítmény esetén ki lehet mosni tiszta vízzel, mosó- és tisztítószert hozzáadása nélkül. Ügyeljen arra, hogy a szűrő az újból használatnál teljesen száraz legyen!
- (K) ábra: A papír porzsákat (34) a nyílás körüli karton keretnél (35) fogva húzza rá a tartályon belül lévő szívócsónkra (8). A porzsákat ezután simítsa körben a tartály belső falához. Univerzális szűrő esetén:
- (D) ábra: Helyezze vissza a motorblokkot (2). A készüléken lévő tárcsás kapcsolónak „0” helyzetben kell lennie.
- (G) ábra: A hálózati csatlakozót (10) dugja az aljzatba.

## A készülék bekapcsolása

- (M) ábra: Száraz porszívókor a tárcsás kapcsolónak (7) „szőnyegporszívófej” jelre állítva kell lennie.

### A kontrollámpának (6) ekkor nem szabad világítania.

A készülék ezzel üzemkészen.

## Víz és nedves szennyezőanyagok felszívása

- (A) ábra: A hálózati csatlakozó kihúzása után a motorblokkot (2) emelje le.  
**Vigyázat!** Nedves szívóvásnál ill. folyadékok felszívásakor a „H” ábra szerinti védőszűrőket valamint a papír porzsákat feltétlenül vegye ki, mert a nedvességtől tönkremennek.  
Az univerzális szűrőbetét „1” ábra (32) természetesen nedves üzemmódban is használható.
- (L) ábra: Az úszószelepet (38) tartsa mindig tisztán és mozgathatóan, mivel ez automatikusan megszakítja a szivást, amikor a tartály megtelik.
- (D) ábra: Helyezze vissza a motorblokkot (2). A készüléken lévő tárcsás kapcsolónak „0” helyzetben kell lennie.

- Ⓒ ábra: A hálózati csatlakozót (10) dugja az aljzatba.

## A készülék bekapcsolása

- Ⓜ ábra: Száraz porszívászor a tárcsás kapcsolónak (7) „szőnyegporszívófej” jelre állítva kell lennie.

### A kontrollámpának (6) ekkor nem szabad világítania.

A készülék ezzel üzemkész.

Különböző tartályokból folyadékokat is át lehet szivtatni a gégecső vagy a merev szívócső segítségével.

Vigyázat! Ha a takarítógép tartályánál nagyobb térfogatú ill. magasabb folyadékszintű tartályból szivtat át folyadékokat, akkor a készülék tartályának megtelével zárt úszószelep esetén továbbra is átfolyik a folyadék a közlekedőedény elv alapján. Éppen ezért egyszerre csak részmennyiségeket szivasson át és időnként őrítse ki a takarítógép tartályát. Szivtatás után először a szívócsövet emelje ki a folyadékból, csak ezután kapcsolja ki a motort.

Vigyázat! Benzin, festékhígító, fűtőolaj, stb. felkavarásakor a szívólevegővel keveredve robbanásveszélyes elegyek vagy gőzök keletkezhetnek.

Aceton, savak és oldószerek a készülék anyagát károsíthatják. A kereskedelembe szokványos háztartási tisztítószeres és ezek szennyvize minden további nélkül felszivatható. Nedves szivtatás után a tartályt és a többi alkatrészt meg kell tisztítani és száradni hagyni.

## A folyadékporlasztós tisztítórendszer használata

### Nedves tisztítás előtt

Győződjék meg róla, hogy a tisztítandó anyagok és felületek nedves tisztításra alkalmasak.

Nem használja a gépet gyenge, kéziszövött vagy nem színtartó szőnyegek tisztítására. Ennek eldöntéséhez tegyen a hígított tisztítóoldatból egy keveset fehér rongyra és azzal dörzsölje meg a szőnyeget egy kevésbé látható helyen. Ha nem maradnak a rongyon színezéknyomok, akkor a szőnyeg színtartónak tekinthető. Ellenkező esetben a szőnyeget ne vesse alá nedves tisztításnak.

A szőnyeg nedves tisztítása előtt azt teljes felületén alaposan porszívózza ki. A tisztítás alatt és után jól szellőzzön a helyiség, hogy a száradás is gyorsan következhesse be.

### Szőnyegtisztítás

- Ⓐ ábra: A hálózati csatlakozó kihúzása után vegye le a motorblokkot (2).
- Ⓑ ábra: A folyadékporlasztós tisztítórendszer

használatakor ügyeljen arra, hogy a tisztítóoldat tartálya (28) benn legyen a helyén a készülékben.

- ⒩ ábra: Öntsön 100 – 150 g tisztítófolyadék koncentrátumot az oldat tartályába (28) és töltsse át fel teljesen vízzel. Csak kézmeleg vizet használjon (max. 30 ° C). A magasabb hőmérséklet nemcsak a készüléket, hanem a szőnyeget vagy kárpitozott bútort is károsíthatja.
- Ⓕ ábra: Húzza ki a motorblokk alsó felén a tisztítófolyadék csatlakozó nyomócsövet a vakfoglatból.
- Ⓖ ábra: Úgy helyezze vissza a motorblokkot a készülékre, hogy a nyomócsövet lógassa bele a tisztítóoldatos tartályba.
- Ⓓ ábra: Zárja le a gépet a két zárókallantyú (3) lenyomásával.

## Szívó- és nyomócső csatlakoztatása

- ⒫ ábra: Csúsztassa a nyomószelep részt merev szívócső felső darabjának végén található vezetősínbe, majd a gégecsövet a szabályzó tolóka (11) felőli végdarabjával tolja össze a merev szívócsővel. A vékony nyomócsövet (19) ezután a pántokkal (15) erősítse a gégecsőhöz.
- Ⓖ ábra: A gégecsövet (13) úgy helyezze be a tartályon levő csatlakozó aljzatba (8), hogy a csatlakozási pontok egymáshoz kerüljenek és a gégecső karmantyúja bepattanjon a helyére.
- Ⓖ ábra: Végül a nyomócsövet (19) a motorblokk (2) oldalán található aljzatba (5) csatlakoztassa egyszerű benyomással. A nyomócső (19) egyik végén gyorscsatlakozó található, amely az (5) aljzatba egyetlen bepattintással behelyezhető, másik végén pedig egyszerű bajonett csatlakozó van a nyomószelephez (17) való erősítéshez.
- Ⓖ ábra: Szerelje a merev szívócső végére a szőnyegtisztító fejet (18), amely egyben a tisztítóoldat porlasztó fúvókáját is tartalmazza.
- Ⓖ ábra: Miután az egyik végén a porlasztófúvókához erősített nyomócső (12) másik végét a bajonett csatlakozó segítségével a nyomószelephez (17) illesztette, erősítse a nyomócsövet a merev szívócsőhöz az azon található vezető hornyokba való benyomással. A készülékben levő tárcsás kapcsolónak „0” helyzetben kell állnia.
- Ⓖ ábra: A hálózati csatlakozót dugja be az aljzatba és a készülék üzemelésre kész.

## A szőnyegtisztító üzemeltetése

- Ⓖ ábra: A tárcsás kapcsolót (7) állítsa a szőnyegtisztító porlasztós fejet ábrázoló jelre.

## A kontrollámpának most világítania kell.

### A folyadékporlasztásos tisztítórendszer

- \* A tisztító oldat nagy nyomással történő beporlasztása
- \* A szennyezés feloldása és kimosása szálmélységig.
- \* A szennyezett víz erőteljes felszívása, bohok kiegészítése.

Mindaz egyetlen menetben történik.

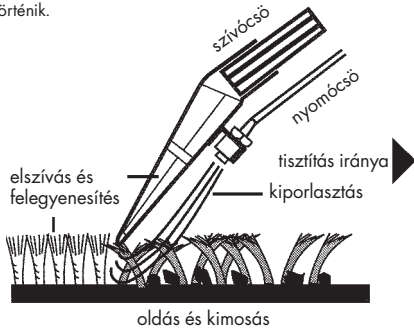

- (T) ábra: A folyadékporlasztós tisztítófejet a helyiség egyik sarkában helyezze a szőnyegre, innen kezdje a munkát. Ahogy fogja a szívócsövet, a szelepnitő kallantút (40) nyomja le, amíg a tisztítóoldat nem kezd porlasztva kiáramlani a fuvókán keresztül. Ezután a szőnyegen nyugvó szívófejet hosszában lassan húzza végig a szőnyegen, mintegy egyenes sávot képezve.

A sáv végén ill. esetleges megszakításkor engedje fel a kallantút, hogy az oldat kiporlasztását megszüntesse. Ha a sávon végighaladva a kiporlasztott tisztítóoldatot a szívófejjel egyidejűleg már felszedte, emelje meg kissé a szívófejet és könnyed áttemelő mozdulattal kezdje meg párhuzamosan az újabb sáv tisztítását. Így szorosan egymás mellé illeszkedő sávonként tisztítsa fel az egész felületet.

Ha a letisztított sávon még folyadéknyomok maradnának, felengedett kallantúval (40), tehát folyadékporlasztás nélkül, ezeket a helyeket ismételtén szivassa fel. Mivel a szívófej felső része áttetsző műanyag, amelyen a belülről felszívott nedvességcseppek jól láthatók; könnyen megállapítható, hogy mikor fejeződött be a nedvesség felszívata.

- (V) ábra: Erősen szennyezett helyeken a készülékkel kétszeres mennyiségű tisztítófolyadékot is adagolhat, éspedig előre történő tolással folyadékot porlaszt a szőnyegre, visszafelé való húzással pedig ismét porlaszt és ugyanakkor a szívófej fel is szívja.

Ha a tárcsás kapcsolót „csak porlasztás” jelre állítja, ugyanígy könnyen elvégezhető ez az előkezelési művelet.

Ügyeljen arra, hogy ne kerüljön túl sok tisztítóoldat a szőnyegre, mert az hullámosodást vagy felpúposodást okozhat és ezek csak hosszadalmas szárítási eljárással korrigálhatók.

A tisztítás befejeztével tartsa kissé ferdén felfelé a szívócsövet és járassa a motort, csak ezután kapcsolja ki, így a szennyes folyadék nem csorog vissza a szőnyegre.

**Figyelem!** Ha a szőnyeget korábban samponnal kezelték, a folyadékporlasztós tisztítórendszer első alkalmazásakor erőteljesebb habképződésre kerülhet sor a szennyvízfelfogó tartályban. Ha a légkiereszto nyíláson már hab jönne ki, kapcsolja ki a készüléket és ürítse ki a szennyvízgyűjtő tartályt. További habképződés megállítására ajánljuk 1 kis kávéscsésze ecet beöntését a szennyvíztartályba.

Fokozott habképződés a „4 az 1-ben” készülék egyszeri alkalmazása és THOMAS ProTex és ProFloor tisztítóoldat használata után kizárt, mivel a folyadék speciális habzásgátlót tartalmaz.

Amíg a szőnyeg nedves, ne járjon rajta!

### Szilárd padlózat takarítása

- (W) ábra: A szilárd padlóhoz való fejkiegészítőt (22) húzza rá a folyadékos szőnyegtisztító fejre (18). Így a síma kerámia-, kö-, műanyag- és fa padlóburkolatokat egyetlen munkafolyamatban tisztíthatja és száríthatja fel.

### Kárpitozott bútorok tisztítása

- (X) ábra: Kárpitozott bútorok és autóülések tisztításához a kárpittisztító fejet (20) kell feltenni. Ügyeljen arra, hogy ne hordjon fel túl sok tisztítóoldatot, mivel a bútor felépítésétől függően jóval hosszabb száradási időre kell számítania. A kárpittisztító fejhez (20) közvetlenül csatlakoztassa a nyomószelveget (17), majd ehhez a gégecsövet, tehát a merev szívócsőre nincs szükség.

ábra: Oldja ki a nyomócsövet úgy, hogy a nyomószelagnél lévő bajonett csatlakozót (39) elfordítva hieldja és így a nyomócső kihúzható.

### Folyadékporlasztós tisztítás után végzendő

Húzza ki a hálózati csatlakozót.

- (R) ábra: A motorblokk (2) levétele előtt le kell oldani a nyomócsövet (19).

(A) ábra: Vegye le a készülékről a motorblokkot (2).

(B) ábra: A tisztítóoldat tartályát (28) vegye ki és ürítse ki. (A fel nem használt tisztítóoldat megfelelő tartályban a következő alkalomra tárolható.) A szennyvízfelfogó tartályt ürítse ki és alaposan mossa ki.

(C) ábra: A tisztítóoldat szivattyújának és szelepeinek kitiisztítása érdekében a tisztítóoldat tartályát töltsen meg tiszta vízzel, helyezze vissza a készülék tartályába és a motorblokkot (2) ismét erősítse vissza a helyére.

A porlasztórendszeren fuvassa át a tiszta vizet kőpadlóra vagy mosdókagylóba. Végül mindkét tartályt újra mossa ki és a szétszerelt alkatrészeket hagyja megszáradni.

## A takarítógép tisztítása és karbantartása

Tisztítás előtt mindig ki kell húzni a hálózati csatlakozót!

A motorblokkot sohasem szabad vízbe meríteni!

A motorblokkot és a tartályt nedves kendővel törölje le és utána szárítsa meg. Az erősen szennyezett tartályt vízzel kimosható, utána viszont alaposan ki kell szárítani.

A tartályt és a használt tartozékokat minden nedves szivattal után meg szappanos vízzel meg kell tisztítani, különösen ragacos folyadékok szivattása után. Karcoló súrolószereket nem szabad alkalmazni!

## Hibaelhárítás

Ha az alábbi hibák jelentkeznek az üzemelés során, ezek esetleg közvetlenül elháríthatók, egyébként forduljon szervizhez:

### Működés közben por száll ki a készülékből:

- vizsgálja meg, hogy a szűrőbetét hibátlan-e, felhelyezése megfelelő és szorosan illeszkedik legyen;
- csak eredeti szűrőbetétet használjon,
- ellenőrizze a porzsákat, ha szakadt, cserélje ki.

### A szivóerő fokozatosan csökken:

- szennyezőanyagtartály esetleg megtelt;
- a szűrőbetétet esetleg finom por vagy korom tömte el;
- a szivófejet, a merev szivócsövet és a gégecsövet eltömte a szennyeződés. (Bekapcsolt készülékkel szedje szét a szivócsöveket, a szennyeződés így fellazulhat és kifuvódhat.)

### A szivóerő hirtelen lecsökken:

- az úszószелеp elzárja a szivóvelegőt, amely leginkább akkor fordulhat elő, ha a készüléket erősen ferde helyzetben használja vagy feldönti. A készüléket kapcsolja ki, az úszószелеp ekkor visszaesik és a készülék ismét használható.

### A motor nem működik:

- vizsgálja meg a biztosítékokat, hogy a készülék kap-e áramot;
- vizsgálja meg a csatlakozószínór, dugasz és aljzat sértelességét;
- vizsgálat előtt a hálózati csatlakozót húzza ki;
- semmi esetre sem szabad a motort felnyitni!

### Nem jön ki a tisztítóoldat:

- lenyomta-e a porlasztó nyomószелеp kapcsoló kallanyját (a kontrollámpának (6) világítania kell);
- van-e tisztítóoldat a tartályban;
- belül a felszivócső szabadon belóg-e a tisztítóoldat tartályába;
- tisztítsa meg a felszivócső végén levő kis szűrőt;
- esetleg eltömődött a porlasztónyílás. Ha a porlasztónyílás tömődött el, akkor az azt tartalmazó négyzögű műanyag idomot sinszerű illesztéséből húzza ki és áztassa tiszta vízben.

Utána erősen fújja át. Visszahelyezéskor ügyeljen arra, hogy a porlasztófej párhuzamosan álljon a szivófejjel.

Minőségstanusítás	Super	Compact
Hálózati feszültség	230 V	230 V
Biztosíték	16 A	16 A
Max. teljesítményfelvétel	1100/1400 W	1100/1400 W
Max. alulnyomás (szívás)	180 mbar	180 mbar
Max. szivattyúnyomás	4 bar	4 bar
- max., továbbított mennyiség	0,65 l/min	0,65 l/min
Tartály befogadóképessége	30 l	20 l
Szennyvízbefogadó képesség	20 l	14 l
- folyadékporlasztásos tisztításnál	14 l	10 l
Tisztítóoldat tartálya	10 l	6 l
A készülék hatósugara	10 m	10 m
Mért zajteljesítményszint LWA	84 dB	84 dB

## Mindent a környezetért

A csomagolóanyagot és a már nem használható készülékeket ne dobja csak úgy el!

### A csomagolóanyag:

- A csomagoláshoz használt dobozt a papírhulladék közé helyezheti.
- A polietilén (PE) műanyag zsákok újrahasznosításra adja le a gyűjtőhelyen!

### Teendők a már kiszolgált készülékekkel:

- A készüléktől a helyi előírások betartásával szabadulhat meg, de előbb le kell vágnia a csatlakozó aljzataból kihúzott hálózati dugaszt.



Ez a szimbólum, mely a terméken vagy annak csomagolásán található, arra utal, hogy ezt a terméket nem lehet normál háztartási hulladékként kezelni, hanem le kell adni a gyűjtőhelyen, ahol az elektromos és elektronikus készülékek újrahasznosításával foglalkoznak.

E termék korrekt ártalmatlanításához való hozzájárulásával Ön védi a környezetet és embertársai egészségét. A helytelen hulladékkezelés veszélyeztetni a környezetet és az egészségét.

E termék újrahasznosításával kapcsolatban további információkat kap a helyi önkormányzatnál, szemétszállító cégnél vagy abban az üzletben, ahol a terméket vásárolta.

## Vevőszolgálat

Az Ön esetében illetékes THOMAS vevőszolgálattal kapcsolatban a szaküzletben kaphat tájékoztatást.

**Kérjük, adja meg számukra az Ön THOMAS GENIUS S1 AQUAFILTER -én elhelyezett adattábláról leolvasható adatokat is!**

**A készülék biztonságának megővése érdekében a javításokat - elsősorban a gép áramot vezető részein - bízva villamossági szerelő szakemberrel!**

**Hiba esetén ezert forduljon szaküzletéhez vagy közvetlenül a gyári vevőszolgálathoz!**

**A kapcsolati adatokat a hátoldalon találja.**



**Bu kullanma talimatını lütfen dikkatlice okuyunuz. Bu kullanma talimatı, Thomas 4 in 1' in emniyeti, kurulması, kullanımı ve bakımı konularında önemli bilgiler içermektedir. Kullanma talimatını iyi saklayınız ve lüzumu halinde malla birlikte sonraki sahibine veriniz. Ahagıda belirtilen hususlara uyulmaması halinde imalatçı her hangi bir mesuliyet kabul etmez. Thomas 4 in 1 Super 30 yanlıh, yani öngörülenin aksine kullanılmamalıdır. Bu alet sadece evde kullanım amacına yöneliktir.**

- Bu cihaz, 8 yaş üzeri **çocuklar** tarafından ve fiziksel, duyuşsal veya zihinsel bakımdan becerileri ya da tecrübe ve/veya bilgileri yetersiz olan kişiler tarafından, gözetim altında olmaları veya cihazın güvenli kullanımını konusunda bilgilendirilmiş olmaları ve cihazın kullanımından kaynaklanan tehlikeleri anlamış olmaları halinde kullanılabilir. **Çocukların** cihazla oynamaları yasaktır. Temizleme ve **kullanıcı tarafından yapılacak periyodik bakım** çalışmalarını gözetim altında olmayan **çocuklar** tarafından yapılmamalıdır.
- Besleme gerilimi model etiketindeki gerilime uygun olmalıdır. Sigorta en azından 16 A olmalıdır.
- Aleti aşağıdaki hallerde çalıştırmayınız:
  - Cereyan kablosunda hasar olması halinde,
  - Alette gözle görülen hasar olması halinde,
  - Motor kısmının bir defa yere düşmesi halinde.
- Emiciyi nakliye hasarı konusunda kontrol ediniz.
- İçerisinde yangın tehlikesi arzeden malzemelerin bulunduğu veya gazların oluştuđu odalarda aleti kesinlikle kullanmayınız.
- Cihazı ve aksesuarları kuru, temiz ve kapalı mekanlarda saklayın.
- Merdiven basamaklarını temizlerken çok dikkatli olunuz. Aletin, merdivenin zemininde sağlam bir şekilde durmasını ve hortumun mevcut uzun-luğundan daha fazla çekilmemesini sağlayınız. Her defasında elektrikli süpürgeyle merdiven baş-sağağı süpürmeniz halinde, düşmemesi için süpürgeyi elinizin biriyle sıkı tutunuz.
- Filtreyi, kullanma talimatında belirttiđi gibi dü-zenli aralıklarla deđiştirmez iyi olur.
- 4 in 1'i, içerisine filtre takılmadıđı zaman kuru süpürme için kullanmayınız.

- **Dikkat!** Bu alet sađlıđa zarar verici tozları süpürmek için uygun deđildir.
- Örneđin boya incelticisi, yađ ve benzin gibi eritici maddeler ve yakıcı maddeler içeren sıvıları emerek süpürmeyiniz.
- Dışarıda ve direkt neme maruz bırakmayınız.
- Ventililerin ve boruların (alet açıkken) başınızın yakınına gelmemesi gereklidir, örneđin göz ve kulaklar için tehlike.
- Prizden çıkartırken hiç bir zaman kablodan tutup çekmeyiniz, fişı çekip çıkartınız.
- Cereyan kablosunu hiç bir zaman sıcaklıđa veya kimyasal sıvılara maruz bırakmayınız ve keskin kenarlar veya yüzeyler üzerinden çekmeyiniz.
- Bu aracın bağlantı kablosu zarar gördüđu takdirde tehlikeli bir durumun oluşmasını önlemek için üreticisi veya onun servisi veya benzer vasıflara sahip bir hahıs tarafından deđiştirilmesi gerekir.
- Süpürgeyi ısıtma aletlerinin direkt yanında mu-hafaza etmeyiniz.
- Thomas 4 in 1'i asla kendiniz tamir etmeyiniz. Sadece yetkili müşteri hizmetleri servis istasyonuna tamir ettiriniz.
- Sadece orjinal yedek parça kullanınız.
- Aşağıdaki hallerde cereyan fişini çıkartınız:
  - Çalıştırırken arıza olması halinde,
  - Her temizlik ve bakımdan önce,
  - Kullandıktan sonra,
  - Her defasında filtre deđiştirirken,
- Temizlik malzemesi püskürtücüsünü hiç bir zaman prizlere veya elektrikli aletlere çevirmeyiniz.
- Kimyasal maddeler (püskürtme maddesi, temizlik maddesi) çocukların eline geçmemelidir.
- **Dikkat!** Sadece orjinal Thomas-Temizlik Maddelerinin kullanılması halinde aletin fonksyonu ve temizleme etkisi sađlanabilir.
- Cildi hassas olan kişilerin temizlik maddeleriyle direkt temastan kaçınmaları iyi olur.
- **Alette her hangi bir çalışma yapmadan önce şalter pozisyonunu "Sıfır" a getiriniz ve fişı çekiniz.**
- Temizlik konsantresinin mukaza zarlarına (göz, ağız, vs.) gelmesi halinde buraları derhal bol suyla yıkayınız.

## Montaj tarihi

### Döner tekerlerin takılması

- (A) Yaylı kapağı (3) açınız motor başlığını (2) çıkartınız.
- (B) Püskürtme maddesi deposunu (28) ve temizlik sıvısını çıkartınız. Tankı (1) ağızi aşağı gelecek şekilde koyunuz.
- (C) Kılavuz tekerlekleri (4) pimlerle birlikte yerine tam oturuncaya kadar kabin tabanına (1) bastırın. Kılavuz tekerleklerle (4) birlikte kabı (1) tekerleklerin üzerine koyun ve fonksiyonunu test edin.

### Motor bahlığının takılması

- (D) Motor başlığını (2), kapağın ve tankın yüzeyi bir birine uyacak şekilde koyunuz. Daha sonra iki yaylı kapağı (3) bastırınız.

### Emme hortumunu takmak

- (E) Emme hortumunu (13), emme kirihlerinin ve emme bağlantı parçasının iharetiler yerleri birbirlerine uyacak ve düğme yerine oturacak şekilde emme kirihlerine (8) bastırınız. Hortumu çıkartmak için hortum bağlantı parçasını çevirerek çekiniz. Daha sonra istenilen aksesuar takılabilir.

### Emme borusu tutucusu

- (F) Emme borusunu (14), aksesuar ve emme hortumu (13) ile birlikte komple aletin arka tarafına takınız.

### Kablo gözü

- (G) Cereyan kablosu (10), süpürdükten sonra resimde görüldüğü gibi sarılıp kablo gözüne yerleştirilebilir.

### Filtre degiştirme

#### Her defasında filtre degiştirmeden önce fihi çekiniz!

#### Kağıt filtre torbası

(Sipariş no: 787092 / 787102)

- (K) Kağıt filtre torbasını (34) kartonun kenarından (35) tutunuz ve emme kulaklarından (8) iyice bastırınız.
- (H) **Motoru koruyucu filtre**  
Her defasında ıslak olarak süpürdüğünüz ve püskürtme ekstrasyonu temizlik yaptığınız zaman motoru koruyucu filtreyi (33) kirlenme konusunda kontrol ediniz ve gerekmesi halinde temizleyiniz. Bunun için bilyalı supabı (38) ok istikametinde açınız ve motoru koruyucu filtreyi emme aralığından çıkartınız. Temizlenmiş ya da yeni filtreyi yerleştiriniz ve daha sonra bilyalı supabı takınız.

### Temizlik maddesi konsantresi

Thomas 4 in 1'inizde 0,5 litre Protex temizlik maddesi konsantresi bulunmaktadır. İçeriği her biri 10 litre olmak üzere 2-3 doluluk için yeterlidir. Bu miktar 10 litrelik püskürtme maddesi deposuna 1 ile 1/2 fincan (150-250 ml) miltarına tekabül eder ve yaklaşık 50 m<sup>2</sup> bir yüzey için yeterlidir.

## Kuru süpürmek

### Döner tekerlerin takılması

- (D) Motor başlığını (2), kapağın ve tankın yüzeyi bir birine uyacak şekilde koyunuz. Daha sonra iki yaylı kapağı (3) bastırınız.
- (L) Daha sonra motor başlığında (2) takılı emme hortumunu (37) bunun için öngörülen tutucuya (36) bastırınız.

### Filtre takmak

- (J) Konik filtreyi (25) kâğıt filtre torbasına ilaveten kullanın. Böylece tozun en iyi şekilde tutulmasını sağlamış olursunuz. Konik filtreyi (25) motor kafasının (2) alt tarafına dayayın. Modele göre Pozisyon 1 veya 2'de döner kıskaçlarla sabitleyin. Aşırı kirlenme veya emiş gücünün azalması halinde konik filtreyi (25) deterjan ve başka temizlik katkı maddeleri kullanmadan sade suyla yıkayabilirsiniz. Bir sonraki kullanımdan önce filtrenin tamamen kurumuş olmasına dikkat edin.
- (K) Kağıt filtre torbasını (34) kartonun kenarından (35) tutunuz ve emme kulaklarından (8) iyice bastırınız. Daha sonra kâğıt filtre torbasını tank duvarına dayayınız.
- (D) Motor başlığını (2) takınız. Aletteki döndürme şalterin "0" da olması gereklidir.
- (G) Kabloyu cereyana (10) takınız.

### İşletmeye almak

#### Aleti açınız

- (M) "Kuru süpürme" işinde döndürme düğmesinin (7) "halı supabı" sembolüne getirilmiş olması gereklidir.

Kontrol lambasının (6) yabmaması gereklidir:

Alet çalışmaya hazırdır.

## Islak süpürmek

### Montaj

- (A) Fişi prizden çekiniz ve motor başlığını (2) çıkartınız. Dikkat! Emerek sıvı madde süpürmeden önce filtreyi daima çıkartınız. Aksi takdirde filtre işe yaramaz hale gelir.
- (L) Bilyalı supabı (38) daima temiz ve hareket edebilir halde tutunuz. Bilyalı supab tank doluğunda süpürme işini otomatik olarak durdurur.
- (D) Motor bahlığını (2), takınız. Aletteki döndürme şalterin "0" da olması gereklidir.
- (G) Kabloyu cereyana (10) takınız.

## **İşletmeye almak**

### **Aleti açınız**

- (M) "Islak süpürme" işinde döndürme düğmesinin (7) "halı supabı" sembolüne getirilmiş olması gereklidir.

Kontrol lambasının (6) yabmaması gereklidir:

Alet çalışmaya hazırdır.

Tanklardaki sıvılar emme hortumu veya borularıyla direkt olarak süpürülebilir.

### **Sıvı düzeyi yüksek ve doluluk içeriği emme deposunun hacminden daha fazla olan tank veya depolardan emerek sıvı temizlerken dikkatli olunuz. Sıvı bu durumda deponun dolu ve bilyalı supabın kapalı olduğu zaman sifon ilkesine göre akmaya devam eder.**

Bu sebepten dolayı emilmesi gerekli miktarın böyle hallerde sadece bir kısmını emerek süpürünüz ve emme deposunu arada bir boşaltınız.

Emmeden sonra, önce emme borusunu sıvıdan çıkartınız ve daha sonra da motoru kapatınız.

**Dikkat!** Benzin, inceltici madde, kalorifer yakıtı vs. gibi maddeler emme havası nedeniyle oluşan girdap sonucu patlayıcı buhar veya bileşikler oluşturabilirler.

Aseton, asitler ve eritme maddeleri alette kullanılan malzemelere olumsuz etkide bulunabilirler. Temizlik suyu ve kirli sular ev temizliğinde kullanılan piyasadaki maddelerle sakıncasız bir şekilde emilebilir.

Islak süpürmeden sonra tankı ve kullanılan bütün parçaları temizleyiniz ve kurutunuz.

## **Püskürtme ekstrasyon sisteminin kullanımı**

### **Halıları ıslak temizlemek / Püskürterek temizlemek**

- (A) Fişi prizden çekiniz ve motor başlığını (2) çıkartınız.
- (B) Püskürtme ekstrasyon sistemini kullanmanız halinde püskürtme maddesi deposunun (28) takılı olmasına dikkat ediniz.
- (N) Püskürtme maddesi deposuna 1/4 litre temizlik maddesi konsantresi doldurunuz. Deponun geri kalan kısmını suyla doldurunuz.
- Ilık su kullanınız (azami 30° C) Daha fazla sıcaklıktaki su hem alete hem de halıya zarar verebilir.
- (L) Motor başlığında (2) bulunan emme hortumunu (37) çıkartınız.
- (O) Bunu, motor başlığını (2) takarken temizlik sıvısının içerisine takınız.
- (D) Yaylı kapakları (3) bastırarak depoyu yerine takınız.

## **Emme ve basınç hortumunu takmak**

- (P) Kapatma supabını (17) emme borusundaki yatağın içerisine sürünüz. Daha sonra saplı parçayı (1) boruya takınız. Şimdi basınç hortumunu (19) hortum klipsleriyle (15) emme hortumuna (13) takınız.
- (E) Daha sonra emme hortumunu (13) işaretli yerler bir birine uyacak ve duyulacak kadar ses çıkartacak şekilde emme girişlerine (18) takınız.
- (Q) Daha sonra basınç hortumunu (19) motor başlığındaki (2) çabuk kuplaja (5) iyice bastırınız. Şimdi (asma delikli) ikinci emme borusunu ön-ceden takılmış boruya takınız.
- (S) Püskürtme ekstrasyon supabını (18) takınız.
- (T) Supaba takılı basınç hortumunu (12) kuplağla (39) kapatma supabına tutunuz ve çevirerek takınız. Daha sonra basınç hortumunu (12) emme borularındaki hortuma bastırınız. Aletteki döndürme şalterin "0" da olması gereklidir. Kabloyu cereyana (10) takınız. Alet şimdi çalışmaya hazırdır.

### **Aleti açmak**

- (A) Döndürme düğmesini (7) püskürtme ekstrasyon pozisyonuna çeviriniz.

## **Emme ve basınç hortumunu takmak**

- (T) Halıya püskürtme ekstrasyon supabını odanın bir köşesinde halının üzerine koyunuz. Temizlik maddesi püskürünceye kadar saplı parçadaki supab koluna (40) basınız. Daha sonra halının üzerinde bulunan supabı düz bir şekilde yavaşça halının üzerinden çekiniz.
- (V) Fazla kirlenmiş yerlere, aletle ileri doğru giderken ve geri gelirken halının üzerine temizlik maddesi püskürterek ve emerek aletle iki kat miktarda sıvı sürünüz. Ayrıca, "nur Sprühen", yani sadece püskürtme" pozisyonuyla ön bir temizlik yapılır.

## **Sert zemini ıslak olarak temizlemek**

- (W) Sert zemin adaptörünün resimde görüldüğü gibi lastik ucu yukarı bakacak şekilde ok istikametine dayanağa kadar halı supabına itilmesi gereklidir.
- Bununla düz seramik, tas ve plastik zeminleri bir iş sürecinde temizleyip kurutabilirsiniz.

## **Döşeme temizliği**

- (X) Döşemeli mobilyanızı veya araba koltuklarını temizlemek için döşeme püskürtme ekstrasyon supabını (20) kullanınız.
- Her altlığın kuruması için uzun süre gerektiğinden

döşemelere çok fazla sıvı sürülmemesine dikkat ediniz.

Döşeme püskürtme ekstrasyon supabını (20) direkt kapatma ventiline (17) takınız, kuplajı (3) çevirerek basınç hortumunu supaba takınız.

Basınç hortumunu kuplajı (39) çevirerek çıkartınız.

Temizliğin nasıl yapılacağı konusunda halı temizleme bölümüne bakınız.

### Temizlikten sonra

Fişi çekiniz.

- (R) Motor başlığını (2) çıkartmadan önce basınç hortumunun (19) çıkartılması gereklidir.
- (A) Motor başlığını (2) aletten çıkartınız, damlayan su sonucu kirlenmesini önlemek için bir kabin içerisine koyunuz.
- (B) Püskürtmemaddesi deposunu (28) çıkartınız ve boşaltınız. (Kullanılmamış temizlik maddesi uygun bir kabin içerisinde muhafaza edilebilir). Kir tankını boşaltınız iyice temizleyiniz.
- (C) Pompaların ve supabların bakımı için püskürtme maddesi deposunu berrak suyla doldurup kabin içerisine koyunuz ve motor başlığını (2) tekrar takınız.

Püskürtme sistemini düz zemin üzerinde veya yıkama lavobasında çalıştırınız.

Daha sonra her iki tankı da temizleyiniz ve sökülmüş parçaları iyice kurutunuz.

### Aletin temizlenmesi ve bakımı

Temizlemeden önce daima fihi prizden çekiniz!

Motor kasasını asla suya sokmayınız!

Motor kasasını ve depoyu ıslak bezle siliniz ve sonradan kurutunuz.

### Muhtemel arıza halinde

#### Süpürürken toz çıkması halinde:

- Kağıt koruyucu filtre ve hava yastıklı filtre kaçak mı yapıyor, iyi takılmış mı veya hasarlı mı?
- Kağıt koruyucu filtre orijinal mi?

#### Emme gücünün aniden düşmesi halinde:

- Bilyalı supab emme havasını durdurdu mu? Aşırı yan konumda veya aletin yana yatması halinde böyle bir şey olabilir. Emiciyi kapatınız – Bilyalı supab aşağı düşer – Alet tekrar çalışmaya hazırdır.

#### Temizleyici sıvı çıkmaması halinde:

- Pompa açık mı (kontrol lambasının [6] yanması gereklidir)?

- Emme filtresi süzgecini (37) temizleyiniz.
- Püskürtme maddesi deposunda temizlik maddesi var mı?
- Emme hortumu püskürtme maddesi deposuna serbestçe takılı mı?
- Püskürtme supabı tıkanmış mı?

### Çevrenin Korunması

Ambalaj malzemelerini ve kullanım ömrü dolmuş cihazları gelişigüzel çöpe atmayın!

#### Cihaz ambalajı:

- Ambalaj kartonu, eski kâğıtların toplandığı yerlere atılabilir.
- Polietilenden (PE) üretilmiş plastik torbayı geri dönüştürülmek üzere ilgili toplama yerlerine teslim edin.

#### Kullanım ömrü sona eren cihazın değerlendirilmesi:

- Cihazı yerel yönetmeliklere uygun olarak imha edin ve imha öncesinde prizden çekilmiş olan elektrik fişini kesin.



Ürün veya ambalajı üzerinde bulunan sembol, bu ürünün normal ev çöprü olarak görülmemesi gerektiğine ve elektrikli/elektronik cihazların geri dönüşümüne (recycling) mahsus bir toplama yerine teslim edilmesi gerektiğine işaret eder.

Bu ürünü doğru şekilde imha ederek çevrenin korunmasına ve dolayısıyla insan sağlığına katkıda bulunmuş olursunuz. Ürün yanlış imha edildiğinde çevre ve insan sağlığı için tehlike teşkil eder.

Bu ürünün geri dönüşümü (recycling) hakkında daha ayrıntılı bilgiyi belediyenizden, çöp toplama hizmeti veren kuruluştan veya ürünü satın aldığınız mağazadan edinebilirsiniz.

### Müşteri Hizmetleri

Lütfen uzman satıcınıza başvurun. Gerekliğinde uzman satıcıdan yetkili THOMAS müşteri servisinin adresini ve telefon numarasını öğrenebilirsiniz.

Başvuru esnasında lütfen daima aspiratörünüzün model etiketindeki bilgileri hazır bulundurun.

**Alet güvenliğinin sağlanması için onarım çalışmalarının, özellikle elektrik taşıyan parçalarda yapılacak çalışmaların ancak uzman elektrikçiler tarafından yapılmasını sağlayın. Bu nedenle, arıza halinde uzman satıcınıza veya Thomas müşteri servisine başvurmanızda fayda vardır.**

**İletişim bilgilerini arka sayfada bulabilirsiniz.**

Пожалуйста, внимательно прочтите приведенную в данном Руководстве по эксплуатации информацию. Она содержит важнейшие указания по технике безопасности, монтажу, эксплуатации и техническому обслуживанию агрегатов типа “THOMAS 4 in 1”. Бережно храните Руководство по эксплуатации и передавайте его возможно последующему владельцу. Изготовитель не несет никакой ответственности в случае несоблюдения ирпведенных ниже указаний. Агрегаты типа “THOMAS 4 in 1” не должны применяться неправильным образом, т. е. не в соответствии с предусмотренными требованиями по эксплуатации. Данные агрегаты служат для использования только в домашнем хозяйстве.

- **Дети** в возрасте от 8 лет и старше, а также лица со сниженными физическими, сенсорными или ментальными способностями, либо не обладающие достаточным опытом и (или) знаниями, могут пользоваться этим пылесосом при том условии, что они работают под присмотром или были проинструктированы о безопасном обращении с прибором и осознали связанные с его использованием опасности. Играть с прибором **детям** запрещено. Заниматься очисткой и **обслуживанием** прибора **детям** без присмотра запрещено.
- Указанное напряжение на фирменной табличке должно соответствовать напряжению питающей сети. Минимальная величина предохранителей составляет 16 А.
- Агрегат не должен вводиться в эксплуатацию в случае, если:
  - поврежден сетевой соединительный кабель,
  - агрегат имеет видимые повреждения,
  - хотя бы раз упала моторная часть агрегата.
- Проаерьте пылесос на отсутствие транспортных повреждений.
- Удалте упаковку и утилизируйте ее согласно местным предписаниям.
- Ни в коем случае не используйте агрегат в помещениях, в которых хранятся огнеопасные материалы или в которых образовались газобразные вещества.
- Храните прибор и его принадлежности в сухом, чистом и закрытом помещении.
- Необходима предельная осторожность, если Вы очищаете лестничные ступени. Убедитесь, что агрегат имеет надежное положение на полу лестничной клетке и следите за тем, чтобы шланг не был полностью натянут на всю имеющуюся длину. В том случае, если Вы используете пылесос на лестничных ступеньках, удерживайте его одной рукой.
- Не пользуйтесь моющим пылесосом для сухого васывания, если система фильтров не встроена соответственно руководству по эксплуатации.
- **Внимание!** Агрегаты данных исполнений не предусмотрены для очисткн от вредной для здоровья пыли.
- Не засасывайте содержащие растворители жидкости, такие, как, например, разжижители для лака, масла, бензин, а также агрессивные жидкости.
- Не оставляйте агрегаты на открытом воздухе и не подвергайте их прямому воздействию влаги.
- Насадки и трубки при включенном агрегате не должны находиться в непосредственной близости от головы, так как в этом случае возникает опасность повреждения глаз и ушей.
- Ни в коем случае для удаления штепсельной вилки из розетки не тяните за кабель, а только за саму вилку.
- Следите за тем, чтобы сетевой соединительный кабель не подвергался ни нагреву, ни воздействию агрессивных химических жидкостей, и не касался при натяжении острых кромок или поверхностей.
- Иоврежденный соединительный провод этого устройства опасен; в случае повреждения провод должен быть заменен предприятием-изготовителем или его службой сервиса, или другим квалифицированным специалистом.
- Не храните пылесос в непосредственной близости от отопительных устройств.
- Ни в коем случае не ремонтируйте агрегаты самостоятельно, а передавайте их для ремонта имеющим на это право отделениям службы Заказчика.
- Применяйте только оригинальные запасные части.
- Сетевую вилку необходимо удалить из розетки:
  - при неисправностях во время эксплуатации,
  - перед каждой очисткой и техническим обслуживанием,
  - по окончании использования,
  - при каждой замене фильтра.
- Перед тем, как подвергнуть агрегат утилизации, отрежьте, пожалуйста, сетевой соединительный кабель.
- Ни в коем случае не направляйте струю моющего средства на сетевые розетки или электрические приборы.
- Химическое вещество (распыляемое чистящее средство) не должно попадать в руки детей.
- **Внимание!** Только при использовании оригинального чистящего средства фирмы „Thomas“ могут гарантироваться полное функционирование агрегата и эффективное действие чистящего средства.
- Лица с восприимчивой кожей должны избегать прямого контакта с чистящим раствором.
- **Перед проведением каких-либо работ на агрегате необходимо установить переключатель в нулевое положение и удалить сетевой штепсель из розетки.**
- В случае попадания чистящего концентрата на слизистые оболочки (глаза, ротовую полость и т. п.) их необходимо промыть большим количеством проточной воды.



**Мы поздравляем Вас с замечательной покупкой!**  
**Используйте все возможности Вашего агрегата путем правильной эксплуатации.**

## Возможности применения

Агрегаты типа "THOMAS 4 in 1" могут использоваться в качестве пылесосов для очистки ковровых покрытий, мягкой мебели, гладких полов и напольных покрытий и для регулярного ухода за жилими помещениями; они могут поглощать как пыль, так и жидкости, например, они могут освобождать забившиеся кухонные раковины и другие сливы. Путем минимального количества ручных операций Ваш агрегат типа "THOMAS 4 in 1" может быть оснащен прилагаемыми стандартными принадлежностями для влажной очистки Ваших ковровых покрытий или мягкой мебели. Агрегаты типа "THOMAS 4 in 1" являются многоцелевыми изделиями. В области распыления моющих средств они предусмотрены для чистки ковровых покрытий, мягкой мебели и гладких полов и напольных покрытий с применением чистящего раствора. При использовании насадки для мытья окон он также орифоден для чистки окон. При всасывании жидкостей речь может идти только о жидкостях на водной основе; агрегат ни в коем случае не должен применяться для удаления возгораемых жидкостей. Режим всасывания пыли предусмотрен для удаления сухой грязи и пыли с ковровых покрытий, полов, мебели и гардин.

## Описание монтажа

Пзымите агрегат из коробки, удалите весь упаковочный материал и идентифицируйте приведенные ниже детали и функции с чертежами в начале данного Руководства по эксплуатации, которые должны Вам помочь в понимании последующих указаний. Требуемые для ходовой части детали по причинам, обусловленным технологией упаковки, прилагаются в упаковке в разоб-ранном состоянии.

### Монтаж направляющих роликов

- А** Откройте защелкивающиеся скобы (3) и снимите блок двигателя (2).
- Б** Удалите резервуар распыляемого моющего средства (28) и чистящую жидкость. Резервуар (1) установите отверстием вниз.
- В** Жестко вдавить до упора направляющие ролики (4) с пальцами в днище емкости (1).  
Установить емкость (1) со смонтированными направляющими роликами (4) на ролики и проверить работоспособность.

### Установка блока двигателя

- Г** Блок двигателя (2) установите таким образом, чтобы совпадали плоскости колпака и резервуара. Затем прижмите обе защелкивающиеся скобы (3).

### Подключение всасывающего шланга

- Д** Всасывающий шланг (13) таким образом введите во всасывающий патрубок (8), чтобы совпали маркировки на всасывающем патрубке и соединительном элементе всасывающего шланга и вошла в фиксированное положение кнопка. Для снятия шланга оттяните соединительный элемент, одновременно вращая его. После этого может быть подключена желаемая дополнительная принадлежность.

### Держатели всасывающей трубки

- Е** Всасывающую трубку (14) в комплекте с установленной дополнительной принадлежностью и всасывающим шлангом подвесьте на заднюю стенку агрегата.

### Хранение кабеля

- Ж** После использования сетевой соединительный кабель (10) может быть, как это показано на рисунке, смотан и подвешен в кабельном желобе.

### Замена фильтра

**Перед каждой заменой фильтра вытяните сетевой штепсель!**

**Внимание!**

**Гигиена при замене фильтра и опорожнении всасывающей емкости.**

При замене любых установленных в агрегате фильтрующих систем (например, пенорезинового фильтра/бумажного защитного фильтра, бумажного фильтрующего мешка, защитного фильтра турбины, и т. д.) и для опорожнения всасывающей емкости используйте, пожалуйста, прилагаемые гигиенические перчатки.

Запасные перчатки можно приобрести в любой специализированной торговой точке.

### Бумажный фильтровальный мешок

- Л** Возьмите бумажный фильтровальный мешок (34) прижмите к всасывающему патрубку (8). После этого уложите бумажный фильтровальный мешок вдоль стенки резервуара.  
Бумажные фильтровальные мешки с внутренним нагружением фирмы "THOMAS" являются необходимыми при засасывании мелкодисперсной пыли, например, сажи, древесной золы, опилок или цемента. Кроме того, их применение рекомендуется также для нормального режима эксплуатации, так как они улучшают как задерживающую способность, так и гигиену при опорожнении.

## Моторозащитный фильтр

- 3 После каждого процесса засасывания и рабочего процесса распыления проверить моторозащитный (33) фильтр на загрязнение и в необходимости почистить. Для этого открыть поплавковый клапан (38) в направлении стрелки и моторозащитный фильтр выбрать из всасывающего отверстия. Почищенный или же новый фильтр снова заложить в исходное положение и насадить опять поплавковый клапан.

## Чистящий концентрат

Ваш THOMAS 4 в 1 содержит 0,5 л ProTex очистительного концентрата. Указание на применене и дозировку берите пожалуйста с этикетки бутылки.

## Ирменение принадлежности Переключаемая насадка для чистки ковровых покрытий

Данная насадка предусмотрена для очистки ковров и ковровых покрытий, а также для таких твердых покрытий, как кирпич, паркет и пластик. При помощи переключающей кнопки она может быть установлена на соответствующий вид пола: Твердые покрытия очищаются с выступающим венцом щетки, для этого переключающую кнопку установите на символ .

Ковровые покрытия очищаются с втянутым вехцом щетки, для этого перключающую кнопку установите на символ .

## Насадка для очистки мягкой мебели

Для очистки мягкой мебели, матрасов и небольших неплоских поверхностей. Благодаря имеющемуся на насадке устройству поднятия нитей хорошо засасываются также нитки и волосы. Для удобной манипуляции эта насадка может применяться или только со всасывающей трубкой, или устанавливаться непосредственно в зажимной элемент всасывающего шланга.

## Насадка для очистки узких щелей

Она служит для тщательной очистки углов, щелей, швов и особо узких пространств.

Насадка для очистки узких щелей также может устанавливаться непосредственно в зажимной элемент всасывающего шланга.

## Хранение и транспортировка

Установите поворотный переключатель в положение "0" и вытяните сетевой штепсель. Сетевой соединительный кабель сматывайте на руке в большие кольца, начиная при этом процесс наматывания от илылесса, и повесте его в кабельном желобе.

Всасывающая трубка может быть в комплекте с насадкой и шлангом подвешена в держателях на моторной части (смотри рисунки Е и Ж).

## Режим сухого всасывания

### Монтаж

- A При вытянутом сетевом штепселе снимите блок двигателя (2).
- M После этого находящийся в блоке двигателя (2) всасывающий шланг (37) установите в предусмотренный для этого держатель (36).

### Установка фильтров

- K Используйте конический фильтр (25) совместно с бумажным пылесборником. Таким образом Вы получите наилучшее задержание пыли. Закрепите конический фильтр (25) на нижней стороне головки мотора (2). Зафиксируйте поворотными зажимами в поз. 1 или 2 (зависит от модели). В случае сильных загрязнений или при снижении качества уборки конический фильтр (25) промывается чистой водой без добавления моющих средств. Перед началом следующей уборки убедитесь в том, что фильтр полностью просох.
- L Возьмите бумажный фильтровальный мешок (34) за картонную часть (35) и прочно прижмите к всасывающему патрубку (8). После этого уложите бумажный фильтровальный мешок вдоль стенки резервуара.
- G Установите блок двигателя (2). Поворотный переключатель на агрегате должен находиться в положении "0".
- Ж Подключите сетевой соединительный кабель (10).



## Ввод в эксплуатацию Включение агрегата

- Н** При рабочем процессе „Режим сухого всасывания“ поворотная кнопка (7) должна быть установлена на символ „Насадка для очистки ковровых покрытий“.

**Контрольная лампа (6) не должна гореть.**

Агрегат готов к эксплуатации.

## Режим всасывания жидкостей

### Монтаж

- А** При вытянута сетевом штепселе снимите блок двигателя (2).  
**Внимание!** Перед всасыванием жидкостей всегда удаляйте фильтровальный блок, так как в противном случае он приводится в непригодное для применения состояние.
- М** Поплавковый клапан (38) всегда поддерживайте в рабочем состоянии и обеспечивайте его чистоту. Он автоматически прерывает всасывание, когда резервуар становится полным.
- Г** Установите блок двигателя (2). Поворотный переключатель на агрегате должен находиться в положении „О“.
- Ж** Подключите сетевой соединительный кабель (10).

## Ввод в эксплуатацию

### Включение агрегата

- Н** При рабочем процессе „Режим всасывания жидкостей“ поворотная кнопка (7) должна быть установлена на символ „Насадка для бочистики ковровых покрытий“.

**Контрольная лампа (6) не должна гореть.**

**Агрегат готов к эксплуатации.**

Жидкости из резервуаров могут всасываться непосредственно при помощи всасывающего шланга или, соответственно, всасывающей трубки.

**Особую осторожность следует соблюдать при всасывании жидкостей из резервуаров или емкостей, уровень жидкости в которых находится выше, чем сам агрегат, и объем которых является большим, чем вместимость всасывающего резервуара агрегата. В этом случае при полном резервуаре и закрытом поплавковом клапане жидкость может продолжать перетекать согласно принципу сифона.**

Поэтому в подобных случаях проводите отсасывание порциями и периодически опорожняйте всасывающий резервуар агрегата. По окончании работы вначале поднимите всасывающую трубку из жидкости, и лишь после этого отключите двигатель.

**Внимание!** Бензин, разжижители, мазут и т. п. в связи с турбулизацией и смешиванием со всасывающим воздухом могут образовывать взрывоопасные пары или смеси. Ацетон, кислоты и растворители могут агрессивно воздействовать на материалы, примененные в конструкции агрегата. Грязная вода с обычными бытовыми моющими средствами, образующаяся при мытье полов, может всасываться без всяких опасений. После всасывания жидкостей резервуар и все использованные детали необходимо очистить и просушить.

## Использование распылительно-экстракционной системы

### Перед влажной очисткой ковровых покрытий

Убедитесь в том, что все, что Вы желаете очистить в режиме распыления жидкости, допускает это. Вы не должны использовать агрегат для очистки тонких ковров, ковров ручной работы и ковров с неводостойкой окраской.

Для проверки слегка смочите раствором чистящего средства белую тряпку и протрите ею скрытый участок коврового покрытия. Если на тряпке не остается следов краски, можно исходить из того, что покрытие имеет стойкую окраску. В противном случае ковровое покрытие не должно очищаться методом распыления жидкости. При наличии сомнений обратитесь в отношении этого в Ваш специализированный магазин. Перед каждой очисткой методом распыления жидкости ковровое покрытие тщательно очистите от пыли.

Во время очистки и после нее помещение должно хорошо проветриваться для обеспечения скорейшего высыхания.

### Очистка ковровых покрытий распылительно-экстракционным методом

- А** При вытянута из розетки сетевом штепселе снимите блок двигателя (2).
- Б** При применении распылительно-экстракционной системы необходимо следить за тем, чтобы был установлен бачок для распыляемого моющего средства (28).
- О** Налейте чистящего концентрата в бачок для распыляемого моющего средства (28) и долейте воду. Указание на применение и дозировку берите пожалуйста с этикетки бутылки. Используйте слегка теплую воду (максимум 30 °С). Вода более высокой температуры может повредить как агрегат, так и ковровое покрытие и мягкую мебель.
- М** Освободите находящийся в блоке двигателя (2) всасывающий шланг (37).
- П** Одновременно с установкой блока двигателя (2) опустите всасывающий шланг в чистящую жидкость.
- Г** Заблокируйте резервуар путем прижатия обеих защелкивающихся скоб (3).

## Подключение всасывающего и напорного шланга

- Р** Сместите запорный клапан (17) в приемную часть всасывающей трубки. Затем установите во всасывающую трубку зажимной элемент (11). После этого закрепите напорный шланг (19) при помощи зажимов (15) на всасывающем шланге (13).
- Д** После этого всасывающий шланг (13) вводится во всасывающий патрубков (8) таким образом, чтобы совпали отметки и всасывающий шланг слышимо (со щелчком) зафиксировался.
- С** После этого напорный шланг (19) плотно установите в быстроразъемное соединение (5) на блоке двигателя (2).
- Ф** После этого установите вторую всасывающую трубку (с подвесными петлями) на ранее смонтированную трубку.
- У** Установите насадку для распыления моющих средств (18).
- Ф** Закрепленный на насадке напорный шланг (12) при помощи муфты (39) установите на запорный клапан (17) и путем вращения приведите в заблокированное состояние. Затем введите напорный шланг (12) в держатель шланга на всасывающей трубке. Поворотный переключатель на агрегате должен находиться в положении „О“: Подключите сетевой соединительный кабель (10). Агрегат готов к эксплуатации.

## Включение агрегата

- Х** Поверните поворотный переключатель (7) в положение распылительно-экстракционного режима.

## Теперь должна загореться контрольная лампа (6).



- Ф** Насадку для распыления моющего средства для ковровых покрытий установите на ковер в одном из углов комнаты. Затем нажимайте рычаг клапана (40) на зажимном элементе до тех пор, пока не начнет распыляться чистящий раствор. После этого находящуюся на ковре насадку медленно перемещайте по прямолинейной траектории по коврику. В конце траектории или при перерывах отпустите рычаг клапана, чтобы остановить струю моющего средства. Когда распыленная жидкость полностью удалена, поднимите насадку и с небольшим перекрытием начните новую траекторию.

Таким образом, полоса за полосой, может быть обработана вся поверхность. Если на очищенной поверхности еще остались следы жесткости, эти места могут быть повторно очищены с отпущенным рычагом клапана (40).

Благодаря прозрачной верхней части насадки Вы можете решить самостоятельно, когда закончить этот процесс.

- Ц** На сильно загрязненные места Вы можете при помощи агрегата нанести удвоенное количество жидкости, распыляя жидкость при движении вперед и распыляя и всасывая ее при возвратном движении. Кроме того, путем установки агрегата в положение „Только распыление“; Вы можете провести предварительную обработку. Следите за тем, чтобы на ковре не распределялось слишком большое количество жидкости, так как в связи с этим на ковре могут появиться складки или вмятины, которые исчезают только после удлиненного процесса сушки.

Чтобы предотвратить нежелательное выливание находящейся во всасывающей трубке жидкости, Вы должны поднять всасывающую трубку наклонно вверх еще при работающем двигателе. Только после этого выключите агрегат.

## **Внимание!**

Если ковровое покрытие ранее подвергалось обработке шампунем, то при первом использовании агрегата в распылительно-экстракционном режиме это может привести к сильному пенообразованию в грязесборнике. Если пена появляется в отверстии выхода воздуха, отключите агрегат и опорожните грязесборник. Для предотвращения дальнейшего пенообразования добавьте в грязесборник 1 чашку столового уксуса. Повышенное пенообразование после одноразовой тщательной очистки при помощи чистящего концентрата „Thomas ProTex“ исключается, так как оно снабжено специальным средством по уменьшению пенообразования.

- Вы не должны ходить по ковровому покрытию до тех пор, пока оно не высохнет.

## Жидкостной режим очистки жестких покрытий

- Ч** Установите переходник для твердых покрытий (22), как изображено на рисунке, сместив его до упора на насадку для чистки ковровых покрытий (18) в направлении стрелки, резиновой губкой вверх.

При помощи него Вы можете очищать и осушать Ваше гладкое керамическое, кирпичное или пластиковое напольное покрытие в одном рабочем процессе.

## Чистка мягкой мебели

- Ш** Для чистки Вашей мягкой мебели или сидений автомобиля используйте распылительно-экстракционную насадку для мягкой мебели (20).

При чистке мягкой мебели следите за тем, чтобы не наносилось избыточное количество жидкости, так как в противном случае необходимо будет считаться, в зависимости от конструкции мебели, с длительным временем сушки.

Распылительно-экстракционная насадка для мягкой мебели (20) устанавливается непосредственно на запорный клапан (17), напорный шланг закрепляется на клапане путем вращения муфты (39).

- Ф** Ослабьте напорный шланг (12) путем вращения муфты (39).

Процесс чистки смотри "Чистка ковровых покрытий".

## После чистки в жидкостном режиме

- Т** Вытяните из розетки сетевой штепсель. Перед снятием блока двигателя (2) должен быть отсоединен напорный шланг (19).

- А** Удалите блок двигателя (2) с агрегата и установите на приемную емкость, чтобы избежать загрязнений каплюющей водой.

- Б** Удалите и опорожните бачок для распыляемого чистящего средства (28). Опорожните и тщательно промойте грязесборник.

- П** В качестве меры по уходу за насосом и клапанами наполните бачок для распыляемого моющего средства чистой водой, закрепите в резервуаре и вновь установите блок двигателя (2).

Введите систему распыления в эксплуатацию на гладком полу или над кухонной раковиной. Затем очистите оба резервуара и демонтированные части хорошо просушите.

## Очистка агрегата и уход за ним

Перед проведением очистки всегда удаляйте сетевой штепсель из розетки.

Ни в коем случае не погружайте корпус двигателя в воду!

Корпус двигателя и резервуары протрите влажной тряпкой и просушите.

Сильно загрязненные резервуары могут быть промыты водой. После этого, однако, их необходимо тщательно просушить.

Резервуары и использованные принадлежности после каждой чистки в жидкостном режиме должны промываться в теплом мыльном растворе, особенно после удаления клейких жидкостей. Не применяйте абразивные чистящие средства.

## Мероприятия при возможных неисправностях

Если Ваш агрегат, вопреки ожиданиям, функционирует не удовлетворяющим Вас образом, Вам необязательно незамедлительно обращаться в службу заказчика. Вначале проверьте, не вызваны ли помехи лишь незначительными неисправностями:

### Если при всасывании выходит пыль:

- Герметичны ли, правильно ли закреплены и не имеют ли дефектор бумажный защитный фильтр и пенорезиновый фильтр?
- Ирименяется ли оригинальный бумажный защитный фильтр?

### Если постепенно уменьшается всасывающая мощность:

- Не переполнен ли грязесборник?
- Не забыты ли фильтрующие патроны мелкодисперсной пылью или сажей?
- Не забыты ли пылью насадка, удлинительная трубка или всасывающий шланг? (растяните всасывающий шланг при включенном агрегате - растяжение устраняет засорение).
- Не загрязнен ли защитный фильтр турбины?

### Если внезапно уменьшается всасывающая мощность:

- Не остановил ли поплавковый клапан прохождение воздуха? Это может случиться при экстремальном наклонном положении и при опрокидывании агрегата, Отключите пылесос - поплавок опускается вниз - агрегат вновь готов к эксплуатации.

### Если не работает двигатель:

- Исправен ли предохранитель и имеется ли напряжение?
- Исправны ли кабель, сетевой штепсель и розетка?
- Перед проверкой вытяните сетевой штекер из розетки.
- Ни в коем случае не открывайте самостоятельно двигатель!

### Если не выходит чистящая жидкость:

- Включен ли насос (должна гореть контрольная лампа (6))?
- Очистите сито всасывающего фильтра (37).
- Пмееется ли в бачке для распыляемого средства чистящая жидкость?
- Свободно ли висит всасывающий шланг в бачке для распыляемого средства?
- Не забита ли распыляющая насадка?

Если распыляющая насадка забита, положите ее на некоторое время в воду. После этого тщательно промойте.

### Для защиты окружающей среды, пожалуйста, соблюдайте:

Упаковочный материал, пришедшие в негодность агрегаты и пустые бутылки из-под чистящего концентрата не выбрасывайте просто так, а передавайте их для повторной переработки или в сборном пункте Вы можете узнать в Вашем управлении коммунального хозяйства.

Только разбавленный водой чистящий концентрат может быть удален через систему канализации.

В концентрированной форме чистящий концентрат необходимо сдавать на станцию повторной переработки или сборный пункт.

## Ради окружающей среды

Не выбрасывайте просто так упаковочный материал и отслужившие приборы!

### Упаковка:

- Упаковочный картон можно сдать в макулатуру;
- Пакет из полиэтилена (PE) сдавайте в сборный пункт для переработки.

### Утилизация прибора по окончании срока службы:

- Утилизируйте прибор согласно местным предписаниям, предварительно отрезав выдернутую из розетки электросети вилку сетевого шнура.



Этот символ, «перечеркнутый мусорный бак», на изделии или на его упаковке означает, что с изделием следует обращаться не как с обычным мусором, а необходимо сдавать его на сборный пункт для утилизации электрических и электронных приборов.

Надлежащей утилизацией данного изделия Вы внесете свой вклад в защиту окружающей среды и здоровья людей. Неправильная утилизация создает опасность для окружающей среды и здоровья людей.

Дальнейшую информацию об утилизации данного изделия Вы можете получить в Вашем муниципалитете, в фирме осуществляющей у Вас уборку мусора или в магазине, где Вы купили данное изделие .

## Служба Заказчика

Выясните у торгующей организации адрес или номер телефона ответственной за Вас службы заказчика фирмы "THOMAS".

**Пожалуйста, сообщите ей одновременно данные, находящиеся на типовой табличке, расположенной на задней стенке Вашего агрегата.**

**Для обеспечения безопасной эксплуатации Вашего устройства все ремонтные работы, особенно на токоведущих частях, Вы должны доверять специалистам-электрикам. В случае неисправности Вам необходимо по этому поводу обратиться в Вашу торговую организацию или непосредственно в службу заказчика.**

**Контактные данные указаны на обороте.**

Дата изготовления:

см. фирменную табличку, расположенную на нижней стороне прибора

Кат. №: xxxxxxxx (день недели) (календнеделя) (год)

- Правила и условия монтажа не установлены изготовителем, т.к. изделие передвижное.
- Во время транспортировки не бросать, не подвергать ударам о другие предметы.
- Правила и условия реализации не установлены изготовителем и должны соответствовать национальному и/или местному законодательству страны реализации товара.

## GARANTIE

Unabhängig von den Gewährleistungsverpflichtungen des Händlers aus dem Kaufvertrag leisten wir für dieses Gerät Garantie gemäß nachstehenden Bedingungen:

1. Die Garantiezeit beträgt 24 Monate - gerechnet vom Liefertag an den ersten Endabnehmer. Sie reduziert sich bei gewerblicher Benutzung oder gleichzusetzender Beanspruchung auf 12 Monate. Zur Geltendmachung des Anspruchs ist die Vorlage eines Kaufbeleges erforderlich.
2. Innerhalb der Garantiezeit beseitigen wir alle wesentlichen Funktionsmängel, die nachweislich auf mangelhafte Ausführung oder Materialfehler zurückzuführen sind durch Instandsetzung der mangelhaften Teile oder Teilersatz nach unserer Wahl; ausgetauschte Teile gehen in unser Eigentum über.

Die Garantie erstreckt sich nicht auf leicht zerbrechliche Teile, wie z. B. Glas, Kunststoffe, Lampen.

Mängel sind uns innerhalb der Garantiezeit unverzüglich nach Feststellung zu melden.

Während der Garantiefrist werden die zur Behebung von aufgetretenen Funktionsfehlern benötigten Ersatzteile sowie die Kosten der angefallenen Arbeitszeit nicht berechnet. Bei unberechtigter Inanspruchnahme unseres Kundendienstes gehen die damit verbundenen Kosten zu Lasten des Kunden.

Instandsetzungsarbeiten beim Kunden oder am Aufstellungsort können nur für Großgeräte verlangt werden. Andere Geräte sind unserer nächstgelegenen Kunden-

dienststelle oder Vertragswerkstatt zu übergeben bzw. ins Werk zu senden.

3. Eine Garantiepflcht wird nicht ausgelöst durch geringfügige Abweichungen, die für Wert und Gebrauchstauglichkeit des Gerätes unerheblich sind, durch Schäden aus chemischen und elektrochemischen Einwirkungen von Wasser sowie allgemein aus anomalen Umweltbedingungen. Ein Garantieanspruch besteht nicht bei Schäden als Folge normaler Abnutzung, ferner nicht bei Nichtbeachtung der Gebrauchsanweisung oder unsachgemäßer Verwendung.
4. Der Garantieanspruch verliert seine Gültigkeit, wenn von uns nicht bevollmächtigte Personen Eingriffe oder Reparaturen an den Geräten vornehmen.
5. Garantieleistungen bewirken weder für das Gerät noch für die eingebauten Ersatzteile eine Verlängerung oder Erneuerung der Garantiefrist: die Garantiefrist für eingebaute Ersatzteile endet mit der Garantiefrist für das ganze Gerät.
6. Weitergehende oder andere Ansprüche, insbesondere solche auf Ersatz außerhalb des Gerätes entstandener Schäden sind – soweit eine Haftung nicht zwingend gesetzlich angeordnet ist – ausgeschlossen.

Auch nach Ablauf der Garantiefrist bieten wir Ihnen unsere Kundendienstleistungen an. Bitte wenden Sie sich an Ihren Händler oder direkt an unsere Kundendienst-Abteilung.

Technische Änderungen vorbehalten.

## GUARANTEE

Irrespective of any guarantee obligations given by the dealer in the sales contract, we undertake to guarantee this appliance on the following conditions:

1. The guarantee is valid for a period of 24 months from the date of delivery to the first retail purchaser. In the case of industrial use or similar employment of the appliance, the guarantee period is reduced to 12 months. Proof of the date of purchase, e. g. presentation of the sales receipt, is required when making a claim on the guarantee.
2. Within the guarantee period, we undertake to remedy all functional defects, which have evidently arisen from faulty workmanship or materials, by repair or replacement of the faulty parts according to our choice. We assume possession of the defective parts thus replaced.

The guarantee does not apply to easily breakable parts, such as glass, plastics, lamps.

Any defects established should be reported to us immediately during the guarantee period.

Neither the replacement parts necessary for the repair of any functional defects occurring during the guarantee period, nor the labour costs incurred thereby, will be charged. If unjustified claims are made on our service department, any costs associated therewith will be charged to the customer.

Demands for repair work to be carried out in the customer's home or wherever the appliance is installed can only be complied with in the case of large appliances. All other appliances are to be submitted to our nearest

service branch or authorized service agent or else sent to the factory.

3. The guarantee does not apply to minor discrepancies, which are immaterial for the value and operating efficiency of the appliance, nor does it apply to damages arising from chemical or electro-chemical reactions with water or in general through anomalous environmental conditions. No claims can be made on the guarantee for damages occurring as a result of normal wear and tear, non-observance of the operating instructions or improper use.
4. The guarantee will be invalidated if modifications or repairs are carried out on the appliance by any persons other than those authorised by us to do so.
5. Repairs and/or replacements carried out under the guarantee do not give rise to the extension or renewal of the guarantee period of either the appliance or the fitted replacement parts: the guarantee period of fitted replacement parts ends at the same time as that of the whole appliance.
6. More extensive otherclaims, particularly those for compensation for damages arising outside of the appliance, are exclusive, so far as a coercive liability has not been decreed by law.

Our after-sales services are also available after the expiry of the guarantee period. Please contact your dealer or our Customer Service Department directly.

Subject to technical modifications.

## GARANTIE

Indépendamment des obligations du négociant, émanant du contrat de vente, nous garantissons l'appareil suivant les conditions ci-après:

1. La durée de la garantie est de 24 mois et prend cours à la date de livraison au premier consommateur. Elle est réduite à 12 mois lorsque l'appareil est employé à des fins professionnelles ou similaires. La garantie n'est applicable que sur présentation d'un document d'achat.
2. Pendant la durée de la garantie, nous éliminons tous les défauts essentiels influençant le bon fonctionnement de l'appareil, imputables à une exécution imparfaite ou à un défaut de matériaux, ce à notre meilleure convenance, par la réparation ou le remplacement de la pièce défectueuse; les pièces remplacées deviennent notre propriété.

La garantie ne couvre pas les pièces fragiles comme p.ex. le verre, les plastiques, les lampes etc.

Durant la période de la garantie les défauts sont nous signaler dès leur constatation.

Pendant la période de la garantie les pièces nécessaires pour la réparation des défauts de fonctionnement, ainsi que les frais de main-d'oeuvre qui en découlent ne sont pas portés en compte. **Le retour à notre adresse est à faire franco de port. Le retour au client se fait également franco.** Les risques des transports sont à la charge du client. Lors d'un appel non-justifié de notre service technique, les frais qui en découlent sont à la charge du client.

## GARANTIE

Onafhankelijk van de garantieverplichtingen van de handelaar, bevat in het koopcontract, bieden wij voor dit toestel een garantie aan, overeenkomstig de volgende voorwaarden:

1. De garantietermijn bedraagt 24 maanden, te berekenen vanaf de datum van levering aan de eerste eindafnemer. Zij wordt verminderd tot 12 maanden bij beroepsgebruik of gelijkaardige belasting. Het vertonen van een aankoopbewijs is noodzakelijk om een aanspraak op garantie te staven.
2. Binnen de garantietermijn herstellen wij alle belangrijke functiegeraken die klaarblijkelijk aan gebrekkige constructie of materiaalfouten te wijten zijn, door ofwel de foutieve onderdelen te herstellen, ofwel een onderdeel te vervangen, dit volgens onze voorkeur. Vervangen onderdelen worden onze eigendom.

De garantie dekt geen lichtbreekbare onderdelen zoals glas, kunststof, lampen enz.

Gebreken van het apparaat, die binnen de garantietermijn vallen, moeten ons direct na het vaststellen, gemeld worden.

Gedurende de garantietermijn worden de vervangstukken, die nodig zijn om de gebreken te herstellen, evenals de kosprijs van de noodzakelijke arbeidsduur, niet aangerekend. Het verzenden aan ons adres is portvrij te verrichten. De terugzending naar de klant gebeurt eveneens portvrij. De risico's van het vervoer vallen ten laste van de klant. In geval van niet geoorloofd beroep op onze klantendienst, worden de daarmee verbonden onkosten door de klant aedraen.

Des réparations à domicile ou au lieu d'installation peuvent seulement être exigées pour des appareils de grand format. Les autres appareils sont à remettre à la station service agréé par notre firme la plus proche, ou à votre fournisseur ou à notre service technique principal.

3. La garantie ne couvre pas les écarts minimes qui sont insignifiants pour la valeur et le bon fonctionnement de l'appareil, les dégâts provenant de l'influence chimique et électrochimique de l'eau, ainsi que les dégâts provenant de conditions d'environnement anormales. La garantie n'est pas valable pour les défauts provenant d'une usure normale, d'un mésusage ou du non-respect des indications du mode d'emploi.
4. La nullité de cette garantie interviendrait de plein droit si l'appareil ou ses composants étaient démontés, transformés ou réparés par des personnes non mandatées par nous.
5. La réparation et/ou le remplacement de pièces pendant la période de la garantie ne peuvent avoir pour effet de prolonger ou de renouveler la durée initiale de la garantie; la durée de la garantie des pièces remplacées échoit avec le délai de garantie de l'appareil.
6. Toutes autres indemnités, de quelque nature qu'elles soient, spécialement celles pour les dégâts occasionnés à l'extérieur de l'appareil, sont expressément exclues de cette garantie.

Même après échéance de la garantie, nous mettons à votre disposition notre service clientèle. Adressez-vous donc à votre fournisseur ou directement à notre service technique.

Sous réserve de modifications techniques.

Alleen voor grote apparaten kan de herstelling bij de klant thuis of op de plaats van aanwending verlangd worden.

Andere apparaten moeten afgeleverd worden in onze dichtsbijge klantendienst-werkplaats of kontractwerkplaats.

3. De garantietermijn wordt niet van toepassing in geval van kleine afwijkingen, die onbenullig zijn voor de waarde en de deugdelijkheid van het toestel, evenmin bij schade veroorzaakt door chemische of elektrochemische inwerking van water, of abnormale invloeden van de buitenwereld. Een aanspraak op garantie geldt niet in geval van schade die het gevolg is van normaal slijtage en evenmin door het niet naleven van de gebruiksaanwijzing of ondoelmatig gebruik.
4. De aanspraak op garantie vervalt in geval personen die van ons geen volmacht hebben, ingrepen of herstellingen aan de toestellen uitvoeren.
5. Garantieprestaties veroorzaken geen verlenging of vernieuwing van de garantietermijn, noch voor het apparaat, noch voor de ingebouwde vervangstukken; de garantietermijn eindigt voor ingebouwde vervangstukken met de garantietermijn van het ganse toestel.
6. Verdere of andere aanspraken, in het bijzondere op vergoeding van schade die buiten het toestel ontstaan is, worden uitgesloten.

Ook na het verloop van de garantietermijn bieden wij U onze klantendienst aan. Wij verzoeken U direct uw handelaar of onze klantendienst te raadplegen.

Technische wijzigingen voorbehouden.









## Kundendienststellen / After Sales Service Addresses

### Deutschland und Schweiz:

Robert Thomas  
Metall- und Elektrowerke GmbH & Co. KG  
Hallerstraße 6  
57290 Neunkirchen  
Telefon +49 (0) 2735 - 788 - 581  
+49 (0) 2735 - 788 - 583  
Telefax +49 (0) 2735 - 788 - 599  
E-mail: r-wilke@robert-thomas.de  
www.robert-thomas.de

### België, Luxembourg, Niederlande & France:

THOMAS sprl  
Goudenregenlaan 12  
B - 2950 Kapellen  
Tel. +32 (0) 3 605 98 72  
Fax +32 (0) 3 605 76 82  
E-mail: be-service1@robert-thomas.net  
www.robert-thomas.net

### Österreich:

Wukovits  
Kaiser-Joseph-Straße 64  
A-3002 Purkersdorf  
Tel./Fax +43 (0) 2231/63467  
E-mail: wukovits@gmx.at

Pölz GmbH  
Brünner Straße 5  
A-1210 Wien  
Tel. +43 (0) 1/2785365  
Fax +43 (0) 1/27853655  
E-mail: info@poelz.co.at  
www.poelz.co.at

Erwin Reicher  
Hochenegg 17  
A-8262 Ilz  
Tel. +43 (0) 3385 583  
Fax +43 (0) 3385 583 89  
E-Mail: thomas.service@aon.at

Josef Pircher Betriebs GmbH  
Beltrupstraße 44  
A-6900 Bregenz  
Tel. +43 (0) 5574/42721-0  
Fax +43 (0) 5574/427215  
E-mail: elektrotechnik@pircher.at  
www.pircher.at

Wörndl Elektro Ges.mBH  
Hausgeräte Kundendienst  
Grieglerstr. 18  
A-5020 Salzburg  
Tel. +43 (0) 662-872714  
Fax +43 (0) 662-882487  
E-mail: woerndl-kundendienst@aon.at

### Italia:

AF ITALIA SRL  
Via Monte Rosa 28  
20863 Concorezzo (MB)  
N° cortesia: +39 (0) 39/8951381  
Tel. +39 (0) 39/6908049  
Fax +39 (0) 39/6886853  
E-mail: assistenza@afitalia.it

### Hungary:

Weltech Med Co. Ltd  
Iparvágány u. 2-16  
1211 Budapest, Hungary  
Tel. +36 (0) 1 2195435  
Fax +36 (0) 1 2195436  
E-mail: weltechmed@weltechmed.hu  
www.weltechmed.hu

### Türkiye:

İthalatçı Firma:  
SİMPORT Ev Aletleri ve Müh. Hizm. Tic. Ltd. Şti.  
Koza Plaza A Bl. Kat. 29; No:109  
34235 Esenler - İst.  
Müşteri Hizmetleri 444 67 18  
Telefon +90 (0) 212 675 23 03  
Faks +90 (0) 212 675 23 04  
E-mail: info@thomas.com.tr  
www.robert-thomas.de/tr

Bu cihaz ayrıca T.C. Çevre ve Orman Bakanlığının EEE yönetmeliğine uygundur.  
Servis hizmetleri, aksesuar ve yedek parça temini için 10 yıl Garanti.

### Russia:

ООО "ЛОГИКА"  
Бизнес Центр "Гранд Сетьунь Плаза"  
121596, Москва  
улица Горбунова дом. 2  
строение 3, офис А612  
Тел. 8-800-530-5315  
E-mail: ru-service1@robert-thomas.net  
http://thomas.info/servis-warranty.html

### Kasachstan:

ИП "THOMAS - сервис"  
Республика Казахстан  
050035, г. Алматы,  
ул. Щепеткова 117  
Тел. +7 (727) 327 25 45  
+7 (727) 249 68 19  
E-mail: kz-service1@robert-thomas.net

### Ukraine:

THOMAS UA  
м. Дніпропетровськ  
вул. Донецьке шосе, 104  
тел. (050)-533-68-88  
Безкоштовна консультація  
по тел.: (044) 286 70 95  
E-mail: ua-service1@robert-thomas.net  
сайт: www.thomas.ua

### Chile:

MEGASA  
Av. Tabancura N° 1.682  
Vitacura - Santiago  
Tel. 562-22156585  
Email: info@megasa.cl  
www.thomas.cl

### Peru:

MULTISERVICIOS ELECTRONICOS SAC  
Av. Tomas Marzano N° 4892  
Surco - Lima  
Tel. 511-2746704  
informes@mselectronicos.com.pe  
www.thomas.pe

# THOMAS

Robert Thomas  
Metall- und Elektrowerke GmbH & Co. KG  
Postfach 1820, 57279 Neunkirchen  
Hellerstraße 6, 57290 Neunkirchen  
Telefon +49 (0) 2735 - 788 - 0  
Telefax +49 (0) 2735 - 788 - 519  
E-mail: service@robert-thomas.de  
www.robert-thomas.de  
GERMANY

GA 09/18



www.robert-thomas.net

# EAC

Techn. Änderungen vorbehalten