

SIEMENS



Пральна машина

WM16Y891EU

siemens-home.bsh-group.com/welcome

uk Інструкція з експлуатації і зі встановлення

Register
your
product
online

Ваша нова пральна машина

Ви придбали високоякісну пральну машину марки Siemens.

Будь ласка, приділіть декілька хвилин уваги, щоб ознайомитися із перевагами цієї пральної машини.

З метою забезпечення відповідності високим стандартам якості марки Siemens кожна пральна машина перед тим як залишити завод проходить ретельну перевірку на предмет надійності і бездоганної роботи.

Щоб отримати додаткову інформацію про асортимент нашої продукції, аксесуарів і запасних деталей, Ви можете відвідати нашу сторінку в Інтернеті www.siemens-home.bsh-group.com або звернутися до нашого центру сервісного обслуговування.

Якщо інструкція з експлуатації та встановлення описує різні моделі, то на відмінності буде вказано у відповідних місцях.



Перед початком експлуатації пральної машини слід уважно прочитати цю інструкцію з експлуатації та встановлення!

Правила відображення

⚠ Попередження!

Ця комбінація символів та сигнальних слів вказує на можливо небезпечну ситуацію. Ігнорування може стати причиною смертельного випадку або травми.

Увага!

Це сигнальне слово вказує на можливо небезпечну ситуацію. Ігнорування може спричинити матеріальні збитки та/або завдати шкоди навколишньому середовищу.

Вказівка / Порада

Вказівки по оптимальному використанню пристрою / інша корисна інформація.

1. 2. 3. / a) b) c)









Дії відображуються за допомогою цифр або літер.

■ / -

Перелічення відображуються за допомогою клітинок або маркера списку.

Зміст

	Використання за призначенням	5
	Вказівки з техніки безпеки	6
	Техніка електробезпеки	6
	Небезпеки поранення	6
	Правила безпеки для дітей	7
	Охорона довкілля	8
	Пакування/старий прилад	8
	Рекомендації для заощадження	8
	Основна інформація	9
	Знайомство з приладом	10
	Пральна машина	10
	Панель управління	11
	Поле індикації	12
	Білизна	14
	Підготовка білизни	14
	Сортування білизни	14
	Пральний засіб	15
	Правильний вибір прального засобу	15
	Заощадження енергії та прального засобу	15
	Огляд програм	16
	Програми на перемикачеві програм	16
	Крохмалення	22
	Фарбування/відбілювання	22
	Попередні програмні налаштування	23
	Температура	23
	Швидкість віджимання	23
	Завершення в	23
	Налаштування i-Dos	24
	Додаткові налаштування програми/опції (* залежно від моделі)	25
	speedPerfect 	25
	ecoPerfect 	25
	Поперед. прання *	25
	Додатк. ополіск. *	25
	Більше води *	26
	Легке прасуван. *	26
	Замочування *	26
	Утрим. води *	26
	Нічне прання *	26
	ПЛЯМИ *	27
	Управління приладом	28
	Підготовка пральної машини	28
	Вибір програми/увімкнення приладу	28
	Зміна попередніх програмних налаштувань	28
	Вибір додаткових програмних налаштувань	29
	Завантаження білизни до барабана	29
	Дозування та завантаження засобу для прання і догляду	30
	Запуск програми	30
	Блокування	31
	Дозавантаження білизни	31
	Зміна програми	31
	Перервати програму	31
	Кінець програми з налаштуванням «Утрим. води»	32
	Завершення програми	32
	Виймання білизни/вимкнення приладу	32
	Інтелектуальна система дозування	33
	Інтелектуальна система дозування в кюветі для пральних засобів	33
	Введення в експлуатацію/заповнення дозувального стаканчика	33
	В щоденному використанні	34
	Стандартна кількість дозування:	35
	Об'єм контейнера для i-Dos 	36
	Дозування вручну	36

	Налаштування приладу	37
	Датчики	38
	Автоматичне дозування	38
	Система контролю дисбалансу	38
	Датчик «AquaSensor»	38
	Сенсор завантаження/індикатор завантаження	38
	Рекомендації щодо дозування	38
	Чищення та догляд	39
	Корпус машини/панель управління	39
	Барабан	39
	Видалення накипу	39
	Кювета для пральних засобів i-Dos та її корпус	40
	Помпа для прального розчинну засмічена, аварійне відведення води	41
	Зливний шланг на місці з'єднання з сифоном засмічений	42
	Фільтр на місці подачі води засмічений	42
	Що робити в разі несправності?	43
	Екстрене розблокування	43
	Вказівки на полі індикації	44
	Що робити в разі несправності?	45
	Сервісна служба	47
	Показники споживання	48
	Споживання енергії та води, тривалість програми та рівень вологості основної програми прання	48
	Найефективніші програми для текстильних виробів із бавовни	49
	Технічні характеристики	49
	Встановлення та підключення	50
	Обсяг постачання	50
	Правила техніки безпеки	51
	Місце встановлення	51
	Встановлення на цоколі або над стелею з дерев'яними балками	51
	Встановлення на підставку з шухлядою	51

	Вбудовування приладу під стільницю або в нішу в кухонному гарнітурі	52
	Зніміть транспортні кріплення	52
	Довжина шлангів і електричних кабелів	53
	Лінія подачі води	54
	Приєднання до каналізаційної мережі	55
	Вирівнювання	56
	Під'єднання до електромережі	56
	Перед першим пранням	57
	Транспортування	58

	Гарантія Aquastop	59
---	------------------------------------	-----------



Використання за призначенням

- Виключно для використання у приватному домашньому господарстві та домашніх умовах.
- Пральна машина призначена для прання в пральному розчині текстильних виробів, які можна прати в пральній машині, та вовни, яку можна прати вручну.
- Для експлуатації при під'єднанні до мережі холодного водопостачання зі стандартними пральними засобами та побутовими засобами для догляду за тканинами, які придатні для використання у пральних машинах.
- При дозуванні всіх пральних, побутових засобів та засобів для догляду і спеціальної обробки білизни обов'язково дотримуйтеся рекомендацій виробника.
- Die WaschmaДіти від 8 років та особи, що через фізичні чи психічні вади або через нестачу знань і досвіду не здатні правильно експлуатувати пральну машину, можуть користуватися нею лише **під наглядом** або **після інструктування** відповідальною особою. Дітям заборонено виконувати роботи з чистки і технічного обслуговування без нагляду.
- Не підпускайте до пральної машини дітей молодше 3 років.
- Цей прилад призначений для використання на висоті щонайбільше 4000 м над рівнем моря.
- Тримайте домашніх тварин осторонь від пральної машини.

Перед введенням приладу у

експлуатацію: прочитайте посібник з експлуатації та встановлення і всю іншу інформацію, що додається до пральної машини, і дійте відповідно. Зберігайте документацію для подальшого використання.



Вказівки з техніки безпеки

Техніка електробезпеки



Попередження

Небезпека для життя!

У разі контакту з елементами, які перебувають під напругою, існує небезпека враження електричним струмом.

- Ніколи не торкайтеся штепсельної вилки мокрими руками.
- Витягайте мережевий кабель завжди тільки за штепсельну вилку, ніколи не тягніть за кабель, інакше він може отримати ушкодження.

Небезпеки поранення



Попередження

Небезпека поранення!

- При піднятті пральної машини за виступаючі елементи (напр., завантажувальний люк), вони можуть зламатися і спричинити поранення. Не піднімайте пральну машину за виступаючі елементи.
- Не ставайте на пральну машину - стільниця може зламатися, що може спричинити поранення. Не ставайте на пральну машину.

- Не спирайтеся / не сідайте на відкритий завантажувальний люк - пральна машина може впасти, що може спричинити поранення. Не спирайтеся на відкритий завантажувальний люк.
- Торкання руками барабану під час обертання може призвести до травм рук. Не торкайтеся руками барабану під час обертання. Дочекайтеся повної зупинки барабану.



Попередження

Небезпека ошпарювання!

Під час прання при високій температурі контакт із гарячим пральним розчином, напр., при відведенні гарячого прального розчину до умивальника, може призвести до ошпарювання. Не торкайтеся руками гарячого прального розчину.

Правила безпеки для дітей

Попередження

Небезпека для життя!

Діти під час гри біля пральної машини можуть потрапити у небезпечну для життя ситуацію або отримати травми.

- Не залишайте дітей біля пральної машини без догляду!
- Не дозволяйте дітям гратися пральною машиною!

Попередження

Небезпека для життя!

Діти можуть закритися в приладах і потрапити в ситуацію небезпечну для життя.

Виведені із експлуатації прилади:

- вийміть штепсельну вилку із розетки.
- переріжте мережевий кабель та утилізуйте його разом із вилкою.
- зламайте замок на завантажувальному люку.

Попередження

Небезпека удушення!

Діти можуть загорнутися від час ігри в упаковку / плівку та частини упаковки або натягнути їх собі на голову та задихнутися.

Упаковки, плівки та частини упаковки тримайте якнайдалі від дітей.

Попередження

Небезпека отруєння!

Засоби для прання і догляду можуть призвести до отруєння внаслідок потрапляння усередину організму. Зберігайте засоби для прання і догляду у недоступному для дітей місці.

Попередження

Роздратування очей / шкіри!

Контакт із засобами для прання і догляду може викликати роздратування очей / шкіри.

Зберігайте засоби для прання і догляду у недоступному для дітей місці.

Попередження

Небезпека поранення!

Під час прання при високій температурі скло завантажувального люку гаряче.

Не дозволяйте дітям торкатися гарячого завантажувального люку.



Охорона довкілля

Пакування/старий прилад





Утилізуйте пакування відповідно до правил екологічної безпеки. Цей прилад маркований відповідно до Директиви Європейського Союзу 2012/19/ЄС про утилізацію електричного та електронного устаткування (waste electrical and electronic equipment – WEEE). Ця Директива встановлює чинні в Євросоюзі положення щодо приймання та утилізації старих приладів.

Рекомендації для заощадження

- Використовуйте максимальне завантаження для кожної програми. → **" Огляд програм"** на сторінці 16
- Білизну з середнім ступенем забруднення прати без попереднього прання.
- При пранні білизни з незначним або нормальним забрудненням заощаджуйте енергію та пральні засоби. → *Сторінка 15*
- Дозування прального засобу з **інтелектуальною системою дозування** (i-Dos) дозволяє заощаджувати пральний засіб і воду.
- Доступні для вибору температури відповідають даним на позначках про правила догляду на текстильних виробках. Для забезпечення оптимального поєднання економії енергії та якості прання, температури, які досягаються в машині, можуть відрізнитися від цих даних.

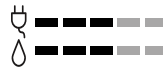
- **Вказівки щодо споживання води й електроенергії:** → *Сторінка 12*
Індикація надає інформацію щодо відносного рівня споживання електроенергії або води обраними програмами. Чим більше помітно сегментів дисплея, тим вище відповідне споживання. Завдяки цьому під час налаштування програм можна порівнювати споживання та вибирати найбільш оптимальні з точки зору енергоефективності та заощадження води варіанти.



-  Споживання енергії
-  Витрата води

- **Режим заощадження енергії:** освітлення поля індикації згасне через кілька хвилин, блимає кнопка **▶**. Для активації освітлення оберіть будь-яку кнопку. Режим заощадження електроенергії не активується під час виконання програми.
- **Автоматичне вимкнення:** якщо тривалий час приладом не керують, перед початком програми та після завершення програми він може автоматично вимикатися з метою заощадження енергії. Для увімкнення приладу натисніть знову на кнопку головного вимикача. → **" Налаштування приладу"** на сторінці 37
- У разі сушіння білизни у сушильній машині встановіть швидкість віджимання відповідно до інструкції виробника сушильної машини.

Основна інформація

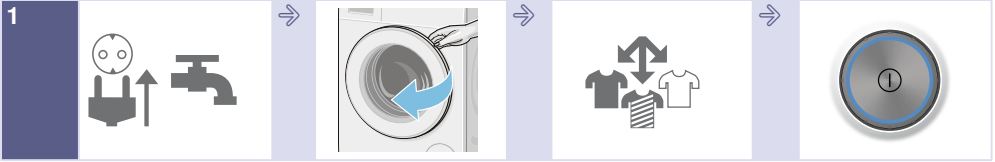

Вставте штепсельну вилку в розетку. Відкрийте водопровідний кран.

Відкрийте завантажувальний люк.

Розсортуйте білизну.

Для увімкнення натисніть кнопку ①.

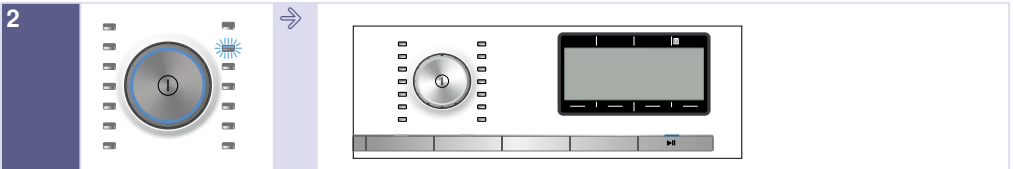

Оберіть програму, наприклад, **Синтетика**.

За потреби змініть налаштування обраної програми і додатково оберіть налаштування/опції програми.

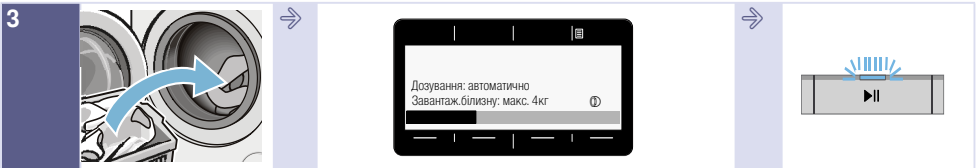

Завантажте білизну.

Дотримуйтеся макс. об'єму завантаження (залежно від моделі) на полі індикації.

Запустіть програму.

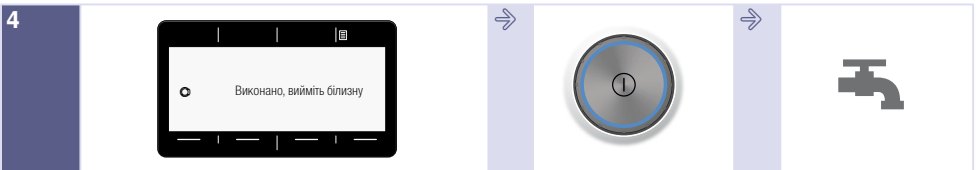

Завершення програми

Для вимкнення натисніть кнопку ①.

Закрийте водопровідний кран (для моделей без функції Aquastop).

Знайомство з приладом

Пральна машина

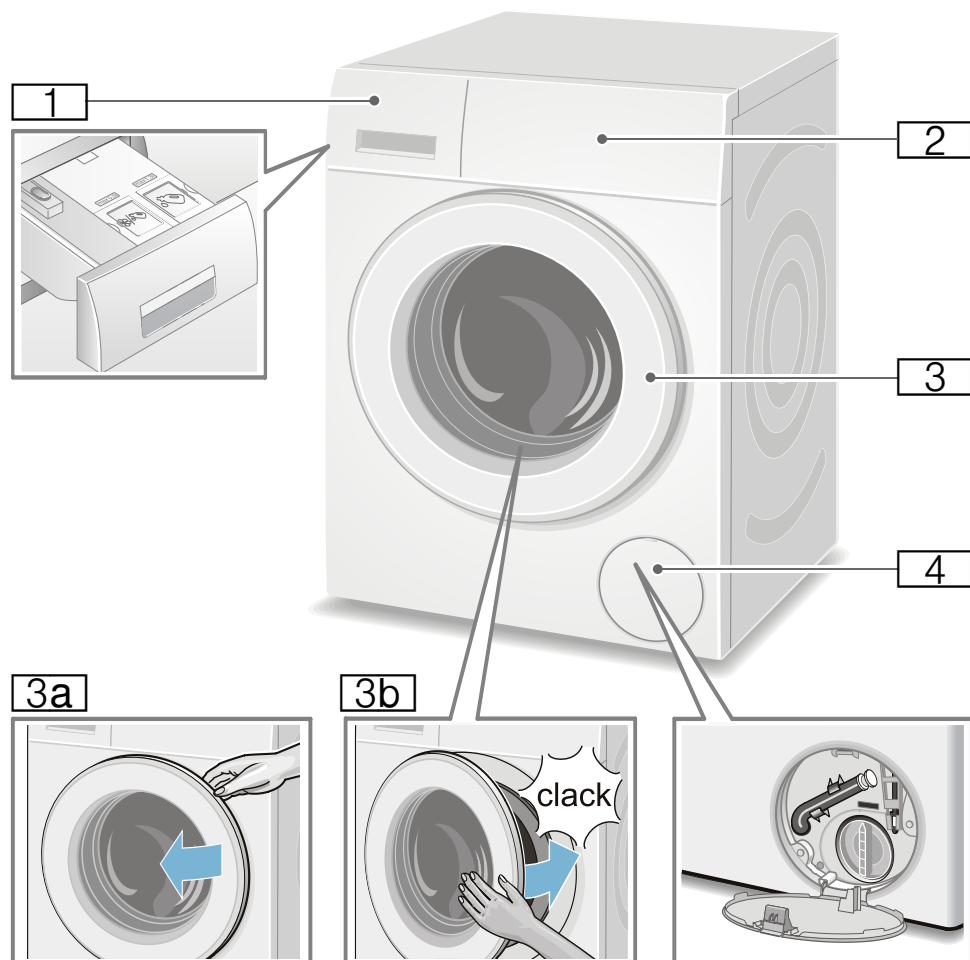

- 1** Кювета для пральних засобів зі світловою індикацією для контейнера i-Dos на панелі кювети → *Сторінка 33*
- 2** Панель управління/поле індикації
- 3** Завантажувальний люк з ручкою

- 3a** Відкриття завантажувального люка
- 3b** Закриття завантажувального люка
- 4** Сервісна кришка

Панель управління

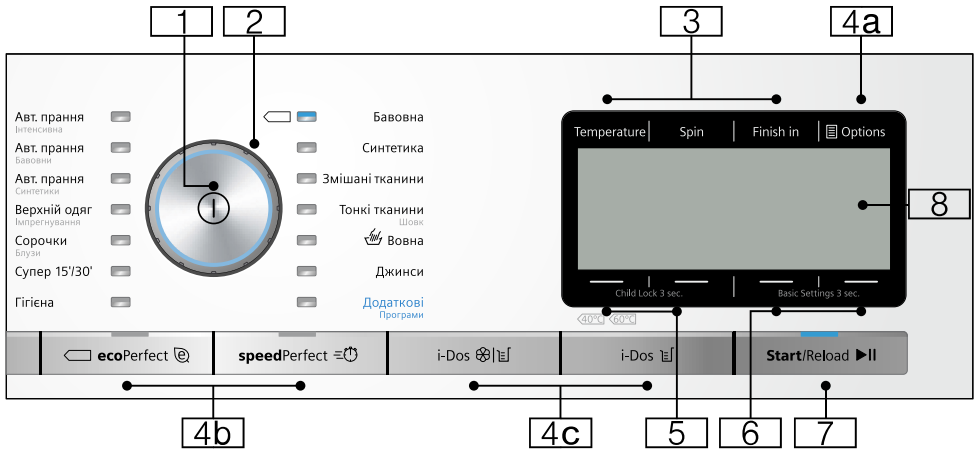

Вказівка: Усі кнопки (окрім головного вимикача) сенсорні; достатньо легкого доторкання.

- 1** **Головний вимикач**
для увімкнення й вимкнення пральної машини:
Натисніть кнопку ①.
- 2** **Перемикач програм**
для вибору програми.
Перемикач програм можна обертати в обох напрямках.
Огляд програм → *Сторінка 16*
- 3** **кнопки для зміни попереднього налаштування програми:** → *Сторінка 23*
- Температура (Temperature),
 - Швидкість віджимання (Spin),
 - Завершення в (Finish in)
- 4** **кнопки для вибору додаткових налаштувань програми:**
- 4a** Опції (Options )
→ *Сторінка 13*, → *Сторінка 25*
- 4b** ecoPerfect , speedPerfect ,
- 4c** i-Dos , i-Dos 
→ *Сторінка 24*,
огляд всіх регульованих параметрів → *Сторінка 16*

- 5** кнопки **Блокування** (Child Lock 3 sec.) для активації/деактивації блокування від доступу дітей
→ *Сторінка 31*
- 6** кнопки **Установки 3 сек.** (Basic Settings 3 sec.) для зміни налаштувань приладу, наприклад, сигналу кнопок, огляду всіх налаштувань приладу, які можна обирати
→ *Сторінка 13*, → *Сторінка 37*
- 7** **кнопка  для:**
- запуску програми,
 - переривання програми, наприклад, додавання білизни → *Сторінка 31*,
 - переривання програми.
- 8** **дисплей** для налаштування та інформації

Поле індикації

Головне меню після вибору програми

наприклад, **Синтетика**

Стрілки на полі індикації вказують, в якому напрямку можна змінювати попередні налаштування програми кнопками, які розташовані вгорі та внизу.

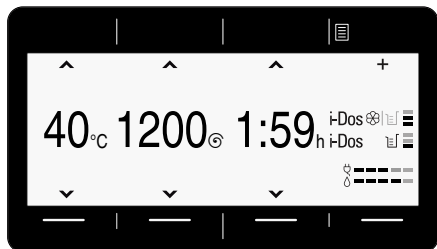

Додаткові Програми Програма обрана

і, наприклад, оберіть програму

Віджимання:

кнопками під стрілками можна обирати потрібну програму. Вибір підтверджений позначкою.

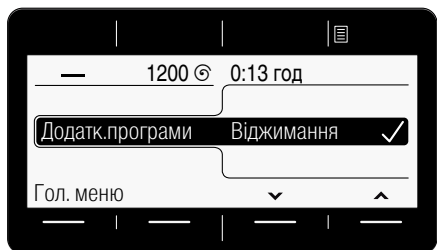

Зачекайте або поверніться за допомогою кнопки **Гол.меню**, на полі індикації відобразиться обрана програма.

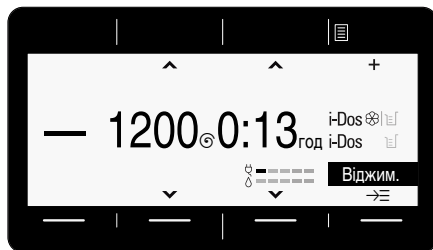

Для зміни натисніть кнопку під програмою, виділеною чорним, і змініть програму.

Вибір ступеня дозування через i-Dos кнопку

наприклад, оберіть кнопку **i-Dos** і ступінь дозування **середня**:

кнопками під стрілками можна обрати потрібну ступінь дозування для прального засобу. Вибір підтверджений позначкою.

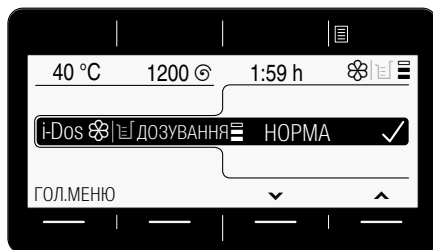



Зачекайте або натисніть кнопку **головне меню** або **i-Dos** поверніться у головне меню.

Обрано кнопку Опції (Options)

і, наприклад, оберіть програму **Утрим. води** ():

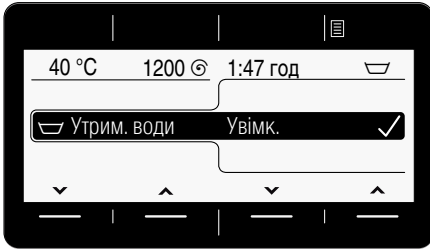
кнопками під обома лівими стрілками оберіть опцію. Обома правими кнопками оберіть значення індикації. Обрані опції негайно стають активними і відображаються на полі індикації.



Зачекайте або за допомогою кнопки **Опції** (Options ) поверніться до головного меню.

Обрано кнопки Установки 3 сек. (Basic Settings 3 sec.)

і змінити налаштування приладу: наприклад гучність **Сигнал заверш.**
→ *Сторінка 37*

Кнопками під обома лівими стрілками оберіть налаштування. Обома правими кнопками оберіть значення індикації. Вибір підтверджується позначкою.



Зачекайте або за допомогою кнопок **Установки 3 сек.** (Basic Settings 3 sec.) (знову утримуйте натиснутими) поверніться до головного меню.



Білизна

Підготовка білизни

Увага!

Пошкодження приладу/текстильних виробів

Сторонні предмети (наприклад, монети, канцелярські скріпки, голки, цвяхи) можуть пошкодити речі або конструкційні елементи пральної машини.

Зверніть увагу на наступні вказівки під час підготовки вашої білизни:

- Випорожніть кишені.

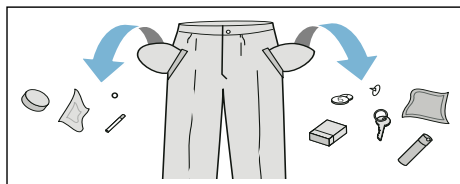

- Слідкуйте за наявністю металевих деталей (скріпок тощо) і при їх наявності видаліть їх.
- Тонкі тканини (панчохи, бюстгальтери із дужками тощо) слід прати в сітці/мішечку.
- Позастібайте застібки-блискавки, гудзики та кнопки.
- Вичистіть пісок із вилог та кишень.
- Зніміть з занавісок підвіски або зав'яжіть їх в сітці або мішечку.

Сортування білизни

Сортуйте білизну відповідно до рекомендацій з догляду та інструкції на етикетках за такими критеріями:

- вид тканини/волокон
- колір

Вказівка: Білизна може пофарбуватися. Білу та кольорову білизну слід прати окремо. Нову кольорову білизну у перший раз слід прати окремо.

- Ступінь забруднення
Рекомендується прати разом білизну, що належить до одного ступеня забруднення.
Деякі приклади ступенів забруднення: → *Сторінка 15*
 - **легке:** без попереднього прання, за потреби оберіть налаштування **speedPerfect**
 - **середнє**
 - **сильне:** завантажуйте менше білизни, виберіть програму з попереднім пранням
 - **плями:** плями слід виводити/попередньо обробляти, поки вони ще свіжі. Спочатку змочіть мильним розчином/не тріть. Після цього речі слід випрати у відповідній програмі. Стійкі/засохлі плями іноді можна усунути лише після багаторазового прання.
- Символи в інструкціях з догляду на етикетках
Вказівка: Цифри у символах позначають максимальну температуру прання.

- підходять для нормального процесу прання; наприклад, програма «Бавовна»
- необхідне делікатне прання; наприклад, програма «Бавовна»
- Необхідне особливо делікатне прання, наприклад за допомогою програми для тонких тканин/шовку.
- Можна прати вручну, наприклад за допомогою програми «Бавовна»
- Не можна прати у пральній машині.

Пральний засіб

Правильний вибір прального засобу

Для правильного вибору прального засобу, температури і обробки білизни вирішальною є інструкція з догляду на етикетках. → також www.sartex.ch

На www.cleanright.eu знайдете багато корисної інформації про засоби для прання, догляду і очищення для особистого користування.

- **Універсальний пральний засіб з оптичними освітлювачами**
придатний для білої білизни з льону або бавовни, яку можна кип'ятити
Програма: Бавовна/
холод. - макс. 90 °C
- **Пральний засіб для кольорової білизни без відбілювача і оптичних освітлювачів**
придатний для кольорової білизни з льону або бавовни
Програма: Бавовна/
холод. - макс. 60 °C
- **Пральний засіб для кольорової білизни або тонких тканин без оптичних освітлювачів**
придатний для кольорової білизни з волокон, які не потребують особливого догляду, та синтетичних тканин
Програма: Синтетика /
холод. - макс. 60 °C
- **Засіб для прання тонкої білизни**
придатний для тендітних текстильних виробів з тонких тканин, шовку чи віскози
Програма: Тонкі тканини/шовк /
холод. - макс. 40 °C
- **Засіб для прання вовни**
придатний до вовни
Програма: Вовна /
холод. - макс. 40 °C

Заощадження енергії та прального засобу

Для прання білизни з легким і звичайним ступенем забруднення можна зменшити споживання енергії (шляхом зниження температури прання) і кількість засобу для прання:



































Заощадження	Забруднення/вказівка
<p>Знижена температура і кількість прального засобу відповідно до рекомендацій щодо дозування</p>  <p>Температура відповідно до інструкції з догляду і кількості прального засобу згідно з рекомендаціями щодо дозування/ сильного забруднення</p>	<p>Мало Забруднення і плям не видно. Одяг увібрив запах тіла, наприклад:</p> <ul style="list-style-type: none"> ■ легкий літній/ спортивний одяг (ношений декілька годин) ■ футболки, сорочки, блузи (ношені не довше 1 дня) ■ постільна білизна і рушники для гостей (використовувані 1 день) <p>Норма Забруднення видно/або помітні невеликі легкі плями, наприклад:</p> <ul style="list-style-type: none"> ■ футболки, сорочки, блузи (пропотілі, ношені декілька разів) ■ рушники, постільна білизна (використовувані не довше 1 тижня) <p>Багато Забруднення та/або плями добре видно, наприклад рушники для рук і посуду, дитяча білизна, робочий одяг</p>

Вказівка: Під час дозування усіх засобів для прання, додаткової обробки, догляду і чищення обов'язково дотримуйтеся рекомендацій виробника та вказівок. → *Сторінка 30*

Огляд програм

Програми на перемикачеві програм

Програма / Вид білизни / Вказівки	Налаштування
<p>Назва програми</p> <p>Коротка інформація про програму та текстильні вироби, для яких вона підходить.</p>	<p>макс. завантаження</p> <p>регульоване Температура ; (☞* = холодна)</p> <p>регульоване Швидкість віджимання ; 0 = без віджимання, лише відведення води</p> <p>регульовані додаткові налаштування програми*</p> <p>можливе автоматичне дозування: ■ рідкого прального засобу (⌚) і ■ зм'якшувального полоскального засобу (⊞)</p> <p>можна обрати / скасувати ✓, не регулюється -</p>
<p>Бавовна</p> <p>міцні текстильні вироби та текстильні вироби з бавовни та льону, які можна кип'ятити</p> <p>Вказівки</p> <ul style="list-style-type: none"> З налаштуванням ecoPerfect ☉ температура прання нижча за обрану температуру. За індивідуальним бажанням для досягнення потрібної температури прального розчину оберіть програму без налаштування ecoPerfect ☉ із вищою температурою. Налаштування speedPerfect ☉ може слугувати як коротка програма для легко забрудненої білизни. 	<p>макс. 9 кг/5*** кг</p> <p>☞* - 90 °C</p> <p>0-1600** об./хв.</p> <p>☉, ☉, ☞, ☞, ☞, ☞, ☞, ☞, ☞</p> <p>Пральний засіб ✓, Зм'якшувальний полоскальний засіб ✓</p>
<p>Синтетика</p> <p>Текстильні вироби з синтетики або змішаних волокон.</p>	<p>макс. 4 кг</p> <p>☞* - 60 °C</p> <p>0-1200** об./хв.</p> <p>☉, ☉, ☞, ☞, ☞, ☞, ☞, ☞, ☞</p> <p>Пральний засіб ✓, Зм'якшувальний полоскальний засіб ✓</p>
<p>* Програми та їх додаткові налаштування залежать від моделі. Доступні програми / налаштування можна обирати безпосередньо на панелі управління або в Додаткові Програми програмі чи Опції (Options ).</p> <p>** макс. Кількість обертів віджимання залежить від моделі та програми</p> <p>*** зменшене завантаження при налаштуванні speedPerfect ☉</p>	













































Програма / Вид білизни / Вказівки	Налаштування
Змішані тканини Змішане завантаження текстильних виробів із бавовни та синтетики.	макс. 4 кг  -40 °C 0-1600** об./хв.  ,  ,  ,  ,  ,  ,  ,  ,  ,  Пральний засіб ✓, Зм'якшувальний полоскальний засіб ✓
Тонкі тканини / Шовк легкоушкоджені текстильні вироби, які можна прати, наприклад, з шовку, сатину, синтетики або змішаних волокон, наприклад, шовкова блуза або шаль Вказівка: . Застосуйте призначений для використання у машині пральний засіб для тонкої білизни або шовку.	макс. 2 кг  -40 °C 0-800** об./хв.  ,  ,  ,  ,  Пральний засіб ✓, Зм'якшувальний полоскальний засіб ✓
 Вовна текстильні вироби з вовни або з вмістом вовни, які можна прати у машині або вручну. програма особливо бережливого прання, щоб уникнути зсідання білизни, довші паузи у програмі (текстильні вироби відмокають у пральному розчині) Вказівки <ul style="list-style-type: none"> ■ Вовна тваринного походження, наприклад ангори, альпаки, лами, овеча. ■ Використовуйте придатний для прання у машинці пральний засіб для вовни. 	макс. 2 кг  -40 °C 0-800** об./хв.  Пральний засіб -, зм'якшувальні полоскальні засоби ✓
Гігієна міцні текстильні вироби та текстильні вироби із бавовни та льону Вказівка: . Особливо підходить для білизни з високими вимогами до гігієни або для особливо чутливої шкіри завдяки більш тривалому пранню при певній температурі, підвищеному рівню води та тривалішому полосканню.	макс. 7 кг/5*** кг  -60 °C 0-1600** об./хв.  ,  ,  ,  ,  ,  ,  ,  ,  ,  Пральний засіб ✓, Зм'якшувальний полоскальний засіб ✓
Супер 15' / 30 * суперкоротка програма прибіл. 15 / 30 хвилин, підходить для малозабруднених невеликих партій білизни Вказівка: . При налаштуванні speedPerfect  виконується програма Супер 15' .	макс. 2 / 3,5 кг  -40 °C 0-1200** об./хв.  ,  ,  Пральний засіб ✓, Зм'якшувальний полоскальний засіб ✓

* Програми та їх додаткові налаштування залежать від моделі. Доступні програми / налаштування можна обирати безпосередньо на панелі управління або в **Додаткові Програми** програмі чи **Опці** (Options .





** макс. Кількість обертів віджимання залежить від моделі та програми

*** зменшене завантаження при налаштуванні **speedPerfect** 

Програма / Вид білизни / Вказівки	Налаштування
<p>Супер 15' *</p> <p>суперкоротка програма прибрл. 15 хвилин, підходить для малозабруднених невеликих партій білизни</p>	<p>макс. 2 кг</p> <p> -40 °C</p> <p>0-1200** об./хв.</p> <p> </p> <p>Пральний засіб ✓, Зм'якшувальний полоскальний засіб ✓</p>
<p>Джинси</p> <p>темні текстильні вироби із бавовни або темні текстильні вироби, які не потребують особливого догляду; Текстильні вироби слід прати, вивернувши наворіт.</p>	<p>макс. 3,5 кг</p> <p> -40 °C</p> <p>0-1200** об./хв.</p> <p> </p> <p>Пральний засіб ✓, Зм'якшувальний полоскальний засіб ✓</p>
<p>Вверхній одяг *</p> <p>Одяг для негоди і верхній одяг з мембранним покриттям і водонепроникні текстильні вироби</p>	<p>макс. 2 кг</p> <p> -40 °C</p> <p>0-800** об./хв.</p> <p> </p> <p>Пральний засіб -, Зм'якшувальний полоскальний засіб -</p>
<p>Вказівки</p> <ul style="list-style-type: none"> ■ Застосовуйте спеціальний пральний засіб, придатний для машинного прання, дозуйте згідно з настановами виробника у відділенні II. ■ Білизну не можна обробляти зм'якшувальним полоскальним засобом. ■ Перед пранням ретельно вимийте кювету для пральних засобів (відділення вручну) від залишків зм'якшувального полоскального засобу. 	
<p>Нічне прання *</p> <p>дуже тиха пральна програма для прання вночі, придатна для текстильних виробів із бавовни, льону, синтетики та змішаних волокон.</p>	<p>макс. 4 кг</p> <p> -40 °C</p> <p>0-1600** об./хв.</p> <p> </p> <p>Пральний засіб ✓, Зм'якшувальний полоскальний засіб ✓</p>
<p>Вказівки</p> <ul style="list-style-type: none"> ■ Деактивований сигнал закінчення програми, ■ Попередньо налаштована зменшена кількість обертів віджимання наприкінці прання та скорочений час прання 	
<p>* Програми та їх додаткові налаштування залежать від моделі. Доступні програми / налаштування можна обирати безпосередньо на панелі управління або в Додаткові Програми програмі чи Опції (Options).</p> <p>** макс. Кількість обертів віджимання залежить від моделі та програми</p> <p>*** зменшене завантаження при налаштуванні speedPerfect </p>	



Програма / Вид білизни / Вказівки	Налаштування
Ковдри * текстильні вироби з синтетичним волокном, подушки, стьобані ковдри та покривала, які можна прати у машині; також підходить для виробів, наповнених пухом Вказівка: Великі вироби слід прати окремо. Застосовуючи засоби для прання тонкої білизни, дотримуйтеся поміток виробника. Економно дозуйте пральний засіб.	макс. 2,5 кг (пух макс. 2 кг)  -60 °C 0-1200** об./хв.  ,  ,  ,  , 
Сорочки / Блузи сорочки та блузи, які не мнуться, з бавовни, льону, синтетики або змішаних волокон Вказівки <ul style="list-style-type: none"> З налаштуванням Легке прасуван. () сорочки та блузи будуть лише трохи віджати, їх слід розвішувати мокрими. —> ефект саморозгладження Сорочки й блузи з шовку та легкоушкоджуваних матеріалів періть із програмою Тонкі тканини / Шовк. 	макс. 2 кг  -60 °C 0-800** об./хв.  ,  ,  ,  ,  ,  ,  ,  , 
Пухові вироби * текстильні вироби, наповнені пухом, подушки, ковдри, які можна прати в машині; також підходить для виробів, наповнених синтетичним волокном Вказівка: Великі вироби слід прати окремо. Застосовуючи засоби для прання тонкої білизни, дотримуйтеся поміток виробника. Економно дозуйте пральний засіб.	макс. 2 кг  -60 °C 0-1200** об./хв.  ,  ,  , 
Рушники * міцні рушники з бавовни, які можна кип'ятити; особливо м'які рушники	макс. 3,5 кг  -90 °C 0-1600** об./хв.  ,  ,  ,  ,  ,  ,  ,  , 
Нижня білизна * для тонкої нижньої білизни, яку можна прати, наприклад, з оксамиту, мережива, лайкри, шовку або сатину	макс. 1 кг  -40 °C 0-600** об./хв.  ,  ,  ,  ,  ,  ,  ,  , 
* Програми та їх додаткові налаштування залежать від моделі. Доступні програми / налаштування можна обирати безпосередньо на панелі управління або в Додаткові Програми програмі чи Опції (Options ).	
** макс. Кількість обертів віджимання залежить від моделі та програми	
*** зменшене завантаження при налаштуванні speedPerfect 	

Програма / Вид білизни / Вказівки	Налаштування
<p>Гардини / тюлі *</p> <p>3,5 кг важких штор або 25–30 м² легких занавісок</p> <p>Вказівки</p> <ul style="list-style-type: none"> ■ Зменшене ополіскування та віджимання наприкінці прання, ■ Використовуйте пральний засіб для гардин, придатний для машинного прання. ■ На заводі було попередньо налаштовано кнопку Поперед. прання (↵). Якщо попереднє прання не потрібне, деактивуйте кнопку. 	<p>макс. 3,5 кг</p> <p>❄ -40 °C</p> <p>0–800** об./хв.</p> <p>🌀, ⏸, 🌀, ↵, 🌀, 🌀, 🌀, 🌀, 🌀</p> <p>Пральний засіб ✓, Зм'якшувальний полоскальний засіб ✓</p>
<p>Очищення барабана</p> <p>Програма для чищення та догляду за барабаном та ємністю для прального засобу, наприклад, перед 1-м пранням, при частому пранні при низькій температурі прання (40 °C і нижче) або при виникненні запаху після тривалої відсутності. Індикатор Очищення барабана миготить, якщо Ви тривалий час не застосовували програму за температури 60 °C або вище.</p> <p>Вказівки</p> <ul style="list-style-type: none"> ■ Програму очищення барабану слід виконувати без білизни. ■ Застосовуйте порошковий пральний засіб або засіб із вмістом відбілювача. З метою уникнення утворення піни застосуйте лише половину кількості прального засобу, рекомендованої виробником. Не застосовуйте засоби для прання вовни або тонкої білизни. 	<p>0 кг</p> <p>80, 90 °C</p> <p>1200 об./хв.</p> <p>🌀</p> <p>Пральний засіб-, Зм'якшувальний полоскальний засіб -</p>
<p>Ополіскування *</p> <p>додаткове ополіскування з віджиманням</p>	<p>-</p> <p>-</p> <p>0–1600** об./хв.</p> <p>🌀, 🌀, 🌀, 🌀</p> <p>Пральний засіб -, Зм'якшувальний полоскальний засіб ✓</p>
<p>Віджимання *</p> <p>Екстравіджимання з регульованою швидкістю віджимання</p>	<p>-</p> <p>-</p> <p>0–1600** об./хв.</p> <p>🌀</p> <p>Пральний засіб -, Пом'якшувальні засоби -</p>
<p>* Програми та їх додаткові налаштування залежать від моделі. Доступні програми / налаштування можна обирати безпосередньо на панелі управління або в Додаткові Програми програмі чи Опції (Options 📄).</p> <p>** макс. Кількість обертів віджимання залежить від моделі та програми</p> <p>*** зменшене завантаження при налаштуванні speedPerfect ⚙</p>	

Програма / Вид білизни / Вказівки	Налаштування
Авт. прання Бавовни * міцні текстильні вироби; Рівень забруднення та вид текстильних виробів будуть розпізнані автоматично, та налаштуються цикл прання й інтелектуальне дозування.	макс. 6 кг 40 °C 1400** об./хв.  Пральний засіб ✓, Зм'якшувальний полоскальний засіб ✓
Авт. прання Синтетики * особливо делікатна обробка білизни; Рівень забруднення та вид текстильних виробів будуть розпізнані автоматично, та налаштуються цикл прання й інтелектуальне дозування.	макс. 3,5 кг 30 °C 1000** об./хв  Пральний засіб ✓, Зм'якшувальний полоскальний засіб ✓
Авт. прання Інтенсивна * інтенсивна обробка білизни; Рівень забруднення та вид текстильних виробів будуть розпізнані автоматично, та налаштуються цикл прання й інтелектуальне дозування.	макс. 6 кг 60 °C 1400** об./хв  Пральний засіб ✓, Зм'якшувальний полоскальний засіб ✓
* Програми та їх додаткові налаштування залежать від моделі. Доступні програми / налаштування можна обирати безпосередньо на панелі управління або в Додаткові Програми програмі чи Опції (Options ). ** макс. Кількість обертів віджимання залежить від моделі та програми *** зменшене завантаження при налаштуванні speedPerfect 	

Крохмалення

Вказівка: Білизну не можна обробляти кондиціонером.

1. Увімкніть прилад.
2. Оберіть програму **Ополіскування**.
3. Дозуйте рідкий крохмаль за рекомендацією виробника вручну у відділенні   (за потреби попередньо очистіть).
4. Натисніть на кнопку **▶**.

Фарбування/відбілювання

Фарбуйте тканини тільки в кількості, звичайній для домашніх умов. Сіль може пошкодити високоякісну сталь! Дотримуйтеся рекомендацій виробника засобу для фарбування.

Не знебарвлюйте **білизну** у пральній машині!

P+ Попередні програмні налаштування

Попередні налаштування програми відображаються після вибору програми у головному меню.

Поле індикації → *Сторінка 12*

Попередні налаштування можна змінити:

- Температура , Швидкість віджимання і Завершення в , поки в головному меню відображаються стрілки та/або
- Налаштування iDos → *Сторінка 12*, → *Сторінка 24*

Огляд всіх програмних налаштувань, що обираються залежно від програми, див. з → *Сторінка 16*.

Температура

(Temperature)

Перед запуском програми і під час неї ви можете залежно від етапу програми змінити налаштовану температуру.

Максимальна температура, яку можна встановити, залежить від вибраної програми.

Швидкість віджимання

(Spin)

Перед та під час виконання програми залежно від її етапу можна обрати швидкість віджимання (в об/хв; оберти за хвилину).

Максимальна кількість обертів, яку можна обрати, залежить від обраної програми та моделі.

Налаштування : без віджимання, вода лише відкачується. Білизна залишається мокрою лежати у барабані, для білизни, яку не потрібно віджимати.

Завершення в

(Finish in)

Після вибору програми у головному меню відображається тривалість програми.

Перед початком програми можна попередньо обрати завершення програми з кроком у годину (h=година) до максимум 24h.

Після початку програми

відображається обрана кількість годин, наприклад **8h** і зворотний відлік часу до початку програми прання. Потім на дисплей буде виведена тривалість програми.

Вказівка: Тривалість програми коригується автоматично при виконанні програми. Зміна попередніх налаштувань, а також налаштування програми, опції, розпізнавання піни у воді, визначення дисбалансу, завантаження або забруднення також можуть спричинити зміну тривалості програми.

Після початку програми, під час відліку попередньо обраної кількості годин, можна наступним чином змінити кількість годин:

1. Натисніть на кнопку ►I.
2. кнопкою **Завершення в** змініть кількість годин.
3. Натисніть на кнопку ►II.

Після початку програми, під час перебігу тривалості програми, можна за потреби дозавантажити або вийняти білизну. → *Сторінка 31*





Налаштування i-Dos

Ваша пральна машина обладнана інтелектуальною системою дозування для рідких пральних засобів і кондиціонера (і пральних засобів у налаштуванні **Вміст контейнера: пральний засіб** → *Сторінка 37*).

Дозування прального та пом'якшувального засобів для більшості програм ваша пральна машина виконує автоматично.





Налаштування i-Dos зберігаються після вимкнення приладу.

Заводські попередні налаштування для:

- i-Dos :  пральний засіб для легко забрудненої білизни
- i-Dos :  пом'якшувальний засіб для звичайної м'якої білизни

i-Dos для прального засобу





Концентрація дозування

-  сильна: особливо забруднена білизна або білизна з плямами
-  середня: білизна звичайної забрудненості
-  легка: злегка забруднена білизна
-  вимк.: обрано автоматичне дозування, дозування вручну → *Сторінка 36*

Перед початком пральної програми можна змінити налаштування для автоматичного дозування прального засобу. Вказівки щодо ступеня забруднення ви знайдете у → *Сторінка 15*

i-Dos для пом'якшувального засобу

Концентрація дозування

-  сильна: особливо м'яка білизна
-  середня: білизна звичайної м'якості
-  легка: злегка м'яка білизна
-  вимк.: обрано автоматичне дозування

Залежно від циклу програми можна змінити налаштування для автоматичного дозування пом'якшувального засобу.

P+ Додаткові налаштування програми/опції (* залежно від моделі)

Доступні налаштування/опції залежать від моделі.

Можна обирати різні налаштування/опції залежно від обраної програми, щоб ще краще пристосувати процес прання для білизни.

Можна обирати налаштування:

- відповідною кнопкою на панелі керування або
- кнопкою Опції (Options )
→ *Сторінка 11*

Огляд всіх додаткових налаштувань, що обираються залежно від програми, див. з → *Сторінка 16*.

speedPerfect

Для прання за коротший час з аналогічними результатами прання, але вищим енергоспоживанням, для обраної програми без налаштування speedPerfect .

Вказівка: Заборонено перевищувати максимально допустиме завантаження. Огляд програм → *Сторінка 16*

ecoPerfect

Прання з оптимальним енергоспоживанням завдяки зниженню температури з аналогічними результатами прання для обраної програми без налаштування ecoPerfect .

Поперед. прання *

()

Регульовані налаштування:

Увімк. - Вимк.

Для прання сильно забрудненої білизни.



Вказівки

- За умови **обраного інтелектуального дозування** пральний засіб автоматично дозується для попереднього й основного прання.
- Для сильно забрудненої білизни і-Dos **середнього** дозування зазвичай достатньо для вибору програми з попереднім пранням.
- При **ручному дозуванні** розподіліть пральний засіб між попереднім та основним пранням. Додайте пральний засіб для попереднього прання у барабан і пральний засіб для основного прання у відділення .

Додатк. ополіск. *

()

Регульовані налаштування:

-  + 1 цикл ополіскування
-  + 2 цикли ополіскування
-  + 3 цикли ополіскування

Вимк.

Додаткові ополіскування при особливо чутливій шкірі та/або в місцевостях з дуже м'якою водою.

Довша тривалість програми.

Кількість фактично виконаних циклів ополіскування залежить від кількості, яку виконує кожна програма в її основних установках.

Більше води *



Регульовані налаштування:

Увімк. - Вимк.

Підвищений рівень води, делікатніше поводження із білизною.

Легке прасуван. *



Регульовані налаштування:

Увімк. - Вимк.

Знижене зминання тканини завдяки спеціальному циклу віджимання з наступним послабленням та зниженням швидкості віджимання.

Вказівка: Рівень вологи білизни підвищується.

Замочування *



Регульовані налаштування:

Увімк. - Вимк.

Перед основним циклом прання білизна залишається довше лежати у воді, щоб інтенсивні забруднення розчинилися.

Застосовувати для особливо стійких забруднень.

Додайте пральний засіб з i-Dos або за вказівками виробника у відділення .

Вказівки

- Завантажуйте білизну однакового кольору.
- Якщо у пральної машини немає такої опції, можна замочувати наступним чином:
 1. Оберіть i-Dos або дозуйте пральний засіб за вказівками виробника у ручне відділення .
 2. Налаштуйте програму **Бавовна 30 °C** і натисніть кнопку **▶II**.
 3. Через прибл. 10 хвилин натисніть кнопку **▶II**. Білизна залишається лежати в розчині для замочування.

4. Коли потрібний час замочування сплине, знову натисніть на кнопку **▶II** для продовження програми або змініть програму.

Вказівка: Прального засобу додатково не потрібно – розчин для замочування використовується для прання.

Утрим. води *



Регульовані налаштування:

Увімк. - Вимк.

Після останнього ополіскування білизна залишається на деякий час у воді. Завершення програми → *Сторінка 32*

Нічне прання *



Регульовані налаштування:

Увімк. - Вимк.

Зменшений рівень гучності завдяки спеціальному ритму прання та віджимання і вимкненому сигналу закінчення. Підходить, в першу чергу, для прання вночі.

















Вказівка: Рівень вологи білизни трохи підвищується.

ПЛЯМИ *



Усього представлено 16 різних типів плям на вибір.

Регульовані типи плям:

-  Дитяче харчування
-  Плями від крові
-  Плями від яйця
-  Плями від полуниці
-  Плями від землі та піску
-  Плями від трави
-  Плями від кави
-  Плями від косметики
-  Плями від помаранчів
-  Плями від червоного вина
-  Плями від шоколаду
-  Плями від поту
-  Забруднені шкарпетки
-  Плями від жиру
-  Плями від чаю
-  Плями від томатів

Вимк.

Не дозволяйте плямам висихати.
Попередньо усуньте тверді частки.

Оберіть програму за видом плям:

1. Складіть, як зазвичай, білизну.
2. Оберіть програму.
3. Завантажте пральну машину
4. Оберіть вид плям (залежно від програми).
5. Запустіть програму.

Пральна машина підбирає середню температуру прання, рух барабана та тривалість замочування відповідно до виду плями. Гаряча або холодна вода, лагідний або інтенсивний режим прання та довге або коротке замочування зумовлюють найефективніше виконання програми прання для кожного виду плям. Таким чином, плями виводяться найоптимальнішим чином.

Для обробки двох плям подано приклад пояснення:

Плями від крові

Розчиніть плями від крові в холодній воді, після чого періть з обраною програмою.

Плями від яйця

Частки яйця усуваються після замочування в теплій воді у вибраному процесі прання з високим рівнем води і додатковими циклами ополіскування.

Для інших плям ми за допомогою інтенсивних досліджень розробили подібні методи виведення.



Управління приладом

Підготовка пральної машини

Вказівка: Пральна машина має бути належним чином встановлена та підключена. → *Сторінка 50*

1. Вставте штепсельну вилку в розетку.
2. Відкрийте водопровідний кран.
3. Відкрийте завантажувальний люк.
4. Перевірте, чи барабан цілком порожній. За потреби спорожніть його. Тільки таким чином забезпечується бездоганна робота індикатора завантаження. → *Сторінка 38*

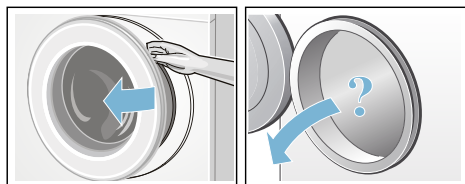

Вибір програми/увімкнення приладу

Натисніть на кнопку . Прилад увімкнено.

На полі індикації з'явиться логотип Siemens і загоряться всі індикаторні лампочки.

Наприкінці завжди відобразиться програма **Бавовна**, попередньо встановлена на заводі.

Ви можете:

- використовувати цю програму **або**
- обрати іншу програму на панелі управління **або**
- обрати програму під **Додаткові Програми**. → *Сторінка 12*

Вказівка: Якщо ви активували функцію «Блокування від доступу дітей», її слід вимкнути, перш ніж налаштувати іншу програму.

На перемикачі програм світяться індикатор, і на полі індикації з'являється головне меню з **попередніми програмними налаштуваннями** для обраної програми:

- температура,
- швидкість віджимання,
- тривалість програми,
- налаштування i-Dos,
- Якщо потрібно, додаткові налаштування і
- вказівки щодо споживання води й електроенергії. → *Сторінка 8*

Для приладів з **внутрішнім освітленням барабана**:

Після увімкнення приладу, після відкриття та закриття завантажувального люка, а також після запуску програми вмикається освітлення барабана. Освітлення гасне автоматично.

Ви можете:

- використовувати попередні налаштування програми і завантажити білизну → *Сторінка 29*,
- або змінити попередні налаштування програми та/або обрати додаткові налаштування.

Зміна попередніх програмних налаштувань

Ви можете скористатися цими попередніми налаштуваннями для цього циклу прання або змінити їх.

Для цього натискайте на відповідну кнопку, поки не відобразиться потрібне налаштування. → *Сторінка 16*

Вказівка: При тривалому натисканні на кнопку параметри налаштувань автоматично відображаються по черзі.

Налаштування активуються без підтвердження.

Після вимкнення приладу налаштування i-Dos зберігаються для ☼ | ☽ і ☾. Всі інші налаштування не зберігаються і при новому виборі їх потрібно налаштувати.

Попередні програмні налаштування
→ *Сторінка 16*

Вибір додаткових програмних налаштувань

З вибором додаткових налаштувань/опцій можна ще краще пристосувати процес прання для білизни.

Налаштування можна додати або скасувати залежно від етапу прання.
→ *Сторінка 12*

Індикатори кнопок ecoPerfect @ і speedPerfect Ⓢ горять, якщо налаштування активне.

Інші налаштування відображаються символом на полі індикації, якщо налаштування активне.

Для багатоетапних налаштувань, якщо довго торкатися кнопок, налаштування змінюються автоматично.

Після вимкнення пральної машини налаштування зберігаються.

Додаткові налаштування програми/опції
→ *Сторінка 25*

Завантаження білизни до барабана

Попередження Небезпека для життя!

Речі, які піддавалися попередній обробці засобами очищення з розчинниками, наприклад, засобом для видалення плям або бензином для видалення плям, можуть після завантаження до пральної машини призвести до вибуху.

Попередньо ретельно прополощіть білизну вручну.

Покладіть попередньо відсортовану складену білизну в барабан. На полі індикації з'явиться інформація щодо завантаження для вибраної програми, наприклад **Синтетика**.

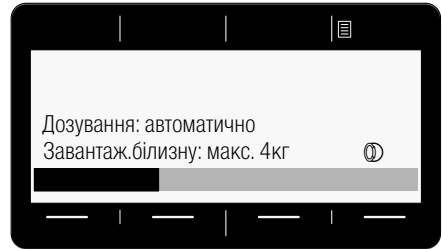

Індикація заповнення відображає об'єм завантаження при заповненні білизни. В разі перевищення макс. завантаження індикація заповнення блимає. Враховуйте зазначене максимальне допустиме завантаження. Перевантаження погіршує результат прання та сприяє змінанню тканини.

Вказівки

- Змішайте великі та дрібні речі. Речі різної величини краще розподіляються під час віджимання. Окремі предмети білизни можуть призвести до значного дисбалансу.
- Зачекайте з завантаженням білизни до зникнення логотипу Siemens.
- Екран завантаження з'являється при відкриванні завантажувального люка або при зміні кількості білизни.

Дозування та завантаження засобу для прання і догляду

Дозування прального та полоскального засобу виконується у більшості програм пральної машини автоматично, якщо в цих програмах з заводу виконані попередні налаштування і їх можна змінити. → *Сторінка 16*

Допоміжний пральний засіб (наприклад засіб для зниження жорсткості води, відбілювач або засіб для виведення плям) можна за потреби додати для інтелектуального дозування вручну у відділення ↗ ↘. → *Сторінка 36*

Для програм без інтелектуального дозування або за бажанням (тоді встановіть інтелектуальне дозування на  (Вимк.)) можна додавати пральний засіб вручну у відділення ↗ ↘.
→ *Сторінка 36*

Запуск програми

Слідкуйте за тим, щоб білизна не застрягла між завантажувальним люком та гумовою манжетою, і закривайте завантажувальний люк.



На полі індикації з'явиться знову головне меню для вибраної програми.

Для запуску програми натисніть кнопку ►II.

Смушка на полі індикації показує під час прання етап виконання програми. Смушка заповнюється під час виконання циклу прання і інформує про актуальний етап виконання програми.

Стрілки з'являються і зникають відповідно до етапу виконання програми. Вони показують програмні налаштування/опції, які можна змінити

або додатково набрати під час виконання програми.

Детальніше про деякі етапи виконання програми:

- **Сенсор завантаж. актив.**
→ *Сторінка 38*

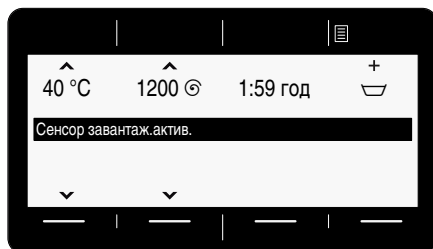

- **Попереднє прання, прання, ополіскування, віджимання, відведення води ...** відображаються в ході циклу прання.
- **Додатк.ополіск:багато піни**
Вказівка: Розпізнавання піни у воді
На полі індикації додатково з'явиться **Багато піни**, якщо у пральній машині утворилося занадто багато піни протягом програми прання, то до поточної програми автоматично додається один або кілька циклів ополіскування для усунення піни. Зменште дозування прального засобу для наступного прання з подібним завантаженням.
- інші повідомлення → *Сторінка 44*

Якщо ви хочете уникнути ненавмисних регулювань програми, оберіть функцію блокування від доступу дітей.

Блокування

(Child Lock 3 sec.)

Пральну машину можна захистити від випадкової зміни налаштованих функцій.

Для **активації/деактивації** натискайте обидві кнопки **Блокування** (Child Lock 3 sec.) **прибл. 3 секунди**.

→ *Сторінка 11*

На полі індикації з'явиться

☞ **Блокування від доступу дітей активовано.**

Через **прибл. 3 секунди** дисплей знову перемикається на головне меню.

При активній функції «Блокування від доступу дітей» перемикач програм переставлений або натиснута кнопка, на полі індикації відображається ☞

Блокування від доступу дітей активовано.

Вказівки

- Блокування від доступу дітей можна активувати у будь-якому стані приладу.
- Блокування від доступу дітей залишається активованим навіть після вимкнення пральної машини. Тоді перед наступним вибором програми деактивуйте блокування від доступу дітей.
- Якщо прилад вимкнути під час виконання програми і при активному блокуванні від доступу дітей, при повторному увімкненні програма продовжиться.

Дозавантаження білизни

Після початку програми за потреби можна дозавантажити або виїняти білизну.

Натисніть для цього кнопку ►II.

Індикатор кнопки ►II блимає і машина перевіряє, чи можливе дозавантаження.

Якщо на полі індикації з'явиться **Пауза: дозавантаж**, тоді можна дозавантажувати.

Для продовження програми натисніть кнопку ►II. Програма продовжується автоматично.

Вказівки

- При дозавантаженні не залишайте завантажувальний люк тривалий час відчиненим — може вилитися вода.
- При високому рівні води, високій температурі або обертанні барабана завантажувальний люк залишається заблокованим з міркувань безпеки, і додавання неможливе. Зверніть увагу на вказівки на полі індикації.
- Не активована індикація завантаження під час дозавантаження.

Зміна програми

Програму, запущену помилково, можна змінити наступним чином:

1. Натисніть на кнопку ►II.
2. Оберіть іншу програму.
3. Натисніть на кнопку ►II. Нова програма запускається спочатку.

Перервати програму

Для програм із високою температурою:

1. Натисніть на кнопку ►II.
2. Охолодження білизни: оберіть **Ополіскування**.
3. Натисніть на кнопку ►II.

Для програм із низькою температурою:

1. Натисніть на кнопку ►II.
2. Оберіть **Віджимання** або **Відведення води**.
3. Натисніть на кнопку ►II.

Кінець програми з налаштуванням «Утрим. води»

На полі індикації з'явиться:

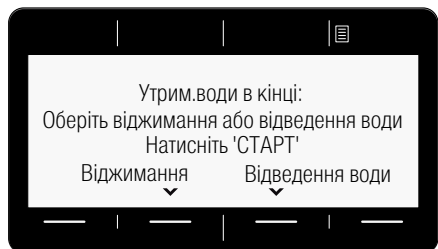

продовжіть програму, для цього:

- Оберіть програму **Віджимання** (за потреби змініть швидкість віджимання) або **Відведення води**.
- Натисніть кнопку ►II.

Завершення програми

На полі індикації з'являється © **Виконано, вийміть білизну**. Індикатор кнопки ►II вимкнувся.

Виймання білизни/вимкнення приладу

1. Відкрийте завантажувальний люк та витягніть речі. Зверніть увагу на вказівки на полі індикації.
2. Натисніть на кнопку ①. Прилад вимкнений.
3. Закрийте водопровідний кран.
Вказівка: Не потрібно для моделей з Aquastop.

Вказівки

- Не залишайте речі в барабані. Під час наступного прання вони можуть збігтися або забарвити інші речі.
- Вийміть із барабана та гумової манжети сторонні предмети – вони можуть заржавіти.
- Протріть насухо гумову манжету.



Вказівки

- Залиште кювету та завантажувальний люк відкритими, щоб висохли залишки води.
- Завжди чекайте до завершення програми, інакше прилад може бути ще заблокованим. Тоді увімкніть розблокування.
- Дисплей гасне після завершення програми, якщо активовано режим енергозбереження. Для активації натисніть будь-яку кнопку.



i-DOS

Інтелектуальна система дозування





Інтелектуальна система дозування в кюветі для пральних засобів

i-Dos Інтелектуальна система дозування

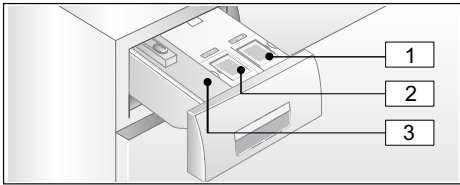
Ваша пральна машина обладнана інтелектуальною системою дозування для рідких пральних засобів і кондиціонера.

Для цього у вас є контейнер i-Dos  і  в кюветі для пральних засобів. Можна обрати, чи використовуватимете рідкий пральний засіб і зм'якшувальний полоскальний засіб або два рідких пральних засоби. Вибір ємності → *Сторінка 37*



- 1 Контейнер  (1,3 л) для рідкого прального засобу
- 2 Ємність /  (0,5 л) для зм'якшувального полоскального засобу (або пральний засіб при зміні ємності)
- 3 Відділення   для дозування вручну

Залежно від обраної програми та налаштувань для контейнера i-Dos будуть відраховані оптимальні кількості прального/пом'якшувального засобу.

Введення в експлуатацію/заповнення дозувального стаканчика

При виборі своїх засобів для прання чи догляду за білизною звертайте увагу на вказівки виробників. Ми рекомендуємо



рідкі та гелеподібні компактні й універсальні пральні засоби, а також пральні засоби для кольорових тканин застосовувати для прання усіх кольорових текстильних виробів з бавовни і синтетики, які можна прати в машині.

Вказівки

- Використайте тільки рідкі і гелеподібні засоби, які рекомендуються виробниками для заповнення кювети для пральних засобів.
- Не змішуйте різні рідкі пральні засоби. У випадку зміни рідкого прального засобу (типу, виробника, ...) повністю спустоште й очистіть дозувальний контейнер.
→ *Сторінка 40*
- Забороняється застосовувати засоби з розчинниками, кислотні засоби або засоби з виділенням газів (наприклад, рідкі відбілювачі).
- Не змішуйте пральний засіб та кондиціонер.
- Не використовуйте продукти після завершення терміну їх придатності та сильно загустілі засоби.
- Щоб уникнути засихання, не залишайте кришку для заповнення тривалий час відкритою.

Заповнення дозувального стаканчика:

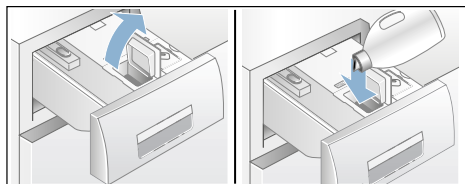

Дозувальні кювети для прального засобу мають спеціальні позначення на кришечках для заповнення:

-  Універсальний пральний засіб
 - /  Пом'якшувальний пральний засіб
1. Витягніть кювету для пральних засобів.
 2. Відкрийте кришки для заповнення.
 3. Залийте пральний засіб/кондиціонер. Не заповнюйте дозатор поверх позначки **max**.



4. Закрийте кришку для заповнення.
5. Повільно засуньте повністю кювету для пральних засобів.





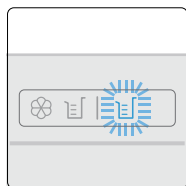

Індикація повністю всунутої кювети для прального засобу відображається на дисплеї, коли прилад увімкнений:

- відповідна індикаторна лампочка на рукоятці кювети світиться при обраному інтелектуальному дозуванні i-Dos , i-Dos /i-Dos .
- індикація спалахує один раз і згасає, якщо інтелектуальне дозування не обрано.

В щоденному використанні

Світлова індикація на панелі кювет:



- Індикація **світиться**, якщо обрано інтелектуальне дозування для відповідного контейнера:
 -  для контейнера  (пральний засіб),
 - при індикаторі  для комбінованого контейнера /i-Dos  світиться лампа для відповідного збереженого вмісту контейнера  для зм'якшувального полоскального засобу/ для прального засобу.



→ *Сторінка 33*

- Індикація **блимає**, якщо за обраного інтелектуального дозування необхідно дотримуватися мінімального рівня заповнення контейнера.

Вибір інтелектуального дозування та налаштування концентрації:

Інтелектуальне дозування прального й пом'якшувального засобу обрано на заводі для всіх наявних програм.



Огляд програм → *Сторінка 16*

Концентрацію дозування прального засобу  попередньо встановлено на легку (для легко забрудненої білизни) та для пом'якшувального засобу – на середню  (для звичайної м'якості білизни), та її можна змінити індивідуально для кожної програми.

→ *Сторінка 24*

Додатково до інтелектуального дозування при потребі можна вручну додавати через відділення   допоміжний пральний засіб (наприклад, засіб для видалення плям).

→ *Сторінка 36*

Вказівка: Вибір (увімк./вимк.) та вже вибрана концентрація дозування від i-Dos  та i-Dos  залежно від програми залишаються до наступних змін, навіть якщо пральну машину вимкнено.

Додавання прального/ пом'якшувального засобу:

Блимання відповідної світлової індикації при обраному інтелектуальному дозуванні і відповідна вказівка на полі індикації означають, що рівень заповнення нижче мінімального. Вмісту вистачить ще припл. на 3 прання.

Пральний засіб або кондиціонер того ж самого виду можна долити у будь-який час. При зміні продукту чи виробника ми рекомендуємо помити дозатори.

→ *Сторінка 40*

За потреби коригуйте стандартну кількість дозування.

Стандартна кількість дозування:

Базисні кількості дозування відповідають:

- **для прального засобу** — за рекомендацією виробника для звичайного забруднення і визначеного рівня жорсткості води.
- **для пом'якшувального засобу** — за рекомендацією виробника для середньої м'якості.

Дані про це ви знайдете на етикетці упаковки прального засобу чи кондиціонера або отримаєте, звернувшись безпосередньо до виробника.

Для визначення жорсткості води скористайтеся індикаторною смужкою або довідайтесь про це в своїй організації водопостачання.

Основні ступені жорсткості води:



Нижче наведено приклад для дозування прального засобу за даними, зазначеними на упаковці:

ступінь забруднення → ступінь жорсткості води ↓	легкий	звичайне забруднення	високий	дуже сильне забруднення
м'яке/середнє	55 мл	75 мл	120 мл	160 мл
жорстке/дуже жорстке	75 мл	95 мл	150 мл	180 мл

Заводські налаштування базисної кількості для дозування передбачено відповідно до регіону (наприклад, 75 мл прального засобу та 36 мл пом'якшувального засобу).

Встановіть базисну кількість для дозування миючого засобу відповідно до етикетки вашого миючого засобу. Візьміть до уваги жорсткість вашої води.

Оберіть базисну кількість для дозування пом'якшувального засобу відповідно до ваших особистих вимог до м'якості білизни.

Зміна базисної кількості для дозування однаково впливає на всі три рівні концентрації дозування.

Вказівки

- Для більш концентрованих пральних засобів базисну кількість для дозування слід знизити.
- Якщо під час прання повторно утворюється велика кількість піни, перевірте встановлені базисну кількість і концентрацію дозування. Слід враховувати, що деякі пральні засоби схильні до сильного піноутворення. Якщо правильні налаштування базисної кількості та концентрації дозування перевірені, застосуйте інший рідкий пральний засіб.

Зміна базисної кількості дозування:

Налаштування приладу → *Сторінка 37*

Об'єм контейнера для i-Dos

Замість пом'якшувального полоскального засобу також можна використовувати другий рідкий пральний засіб у контейнері i-Dos.

Вказівки

- При зміні вмісту контейнеру i-Dos з **пом'якшувального полоскального засобу на пральний засіб** для цього контейнеру стандартна кількість дозування для прального засобу встановлюється на рівні заводських параметрів і дозування для цього прального засобу при всіх дозволених програмах **вимкнене**. Потім кнопкою i-Dos на дисплеї оберіть дозування прального засобу (легке, середнє або сильне).
→ *Сторінка 12*
- Контейнер i-Dos автоматично деактивується, коли для контейнера i-Dos активоване дозування прального засобу. Налаштування для цієї програми зберігаються до наступних змін.
- При зміні вмісту контейнеру i-Dos на **пом'якшувальний полоскальний засіб** стандартна кількість дозування встановлюється на заводські параметри, а дозування на нормальне у всіх дозволених програмах.
- Зміна вмісту контейнера потребує додаткового підтвердження через дисплей.

Змінити вміст контейнера:

Налаштування приладу → *Сторінка 37*

Дозування вручну

Допоміжний пральний засіб (наприклад засіб для зниження жорсткості води, відбілювач або засіб для виведення плям) можна за потреби додати для інтелектуального дозування вручну у відділення.

Для програм без інтелектуального дозування або за бажанням (тоді встановіть інтелектуальне дозування на (Вимк.)) можна додавати пральний засіб вручну у відділення.

⚠ Попередження

Подразнення очей/шкіри!

При відчиненні кювети для пральних засобів під час роботи приладу пральний засіб чи засіб для догляду може розбризкатися. Видкрийте кювету обережно. У випадку контакту з пральними засобами і засобами для догляду ретельно промийте очі або шкіру. У випадку ненавмисного проковтування зверніться до лікаря.

Увага!

Пошкодження приладу

Засоби очищення та засіб для попередньої обробки білизни (наприклад, засіб для видалення плям, спрей для обробки перед пранням тощо) можуть пошкодити поверхні пральної машини при потрапінні на них. Уникайте контакту цих засобів із поверхнями пральної машини. За потреби бризки та інші залишки й краплі речовин одразу ж витирайте вологою ганчіркою.



Вказівки

- При дозуванні усіх пральних, допоміжних та очищувальних засобів обов'язково дотримуйтеся рекомендацій виробника.
- При дозуванні прального засобу вручну можна додавати пральний засіб без інтелектуального дозування (інтелектуальне дозування встановіть на (Вимк.)); це перешкоджає передозуванню й надмірному утворенню піни
- Розводьте густі пом'якшувальні й формувальні засоби водою, це запобігає засміченню.

Дозування й додавання прального засобу:

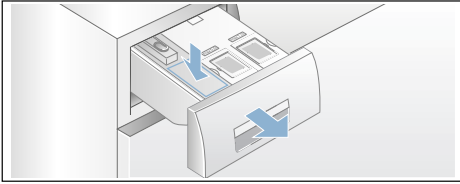
1. Витягніть кювету для пральних засобів.



2. Відміряйте дозування у відділення   згідно з:
 - забрудненням,
 - жорсткістю води (можна дізнатися у водопостачальника),
 - кількістю білизни,
 - рекомендаціями виробника.
3. Засуньте кювету для пральних засобів.

**Налаштування приладу**

Можна змінити такі параметри приладу:

регульовані параметри:

- **Сигнал закінчення**
вимкн. - тихо - середній - голосно - дуже голосно
Відрегулюйте рівень гучності сигналу закінчення.
- **Сигнал кнопок**
вимкн. - тихо - середній - голосно - дуже голосно
Відрегулюйте рівень гучності сигналу кнопок.
- **Авт.вимк. приладу**
через 15 - 30 - 60 хв.- ніколи
Прилад вимикається через ... хв. автоматично (=0 кВт*год. споживання електроенергії); для увімкнення натисніть головний вимикач - кнопка .

- **Мова**
німецька
англійська

...

Змініть виведену на дисплей мову повідомлень.

- **Інформація: очищення барабану. увімкн.- вимкн**

Ця вказівка нагадує про виконання програми для чищення барабану.

- **Зміст контейнера:**

i-Dos  Тип прання

кондиціонер - пральн. засіб

Оберіть/змініть зміст контейнера.

- **Стандартна кількість дозування:**

i-Dos  Стандарт

10 мл - 200 мл

Налаштуйте стандартну кількість дозування відповідно до рекомендацій виробника прального/полоскального засобу.

- **Стандартна кількість дозування:**

i-Dos  Стандарт

10 мл - 200 мл

Налаштуйте стандартну кількість дозування відповідно до рекомендацій виробника прального засобу.

Для зміни налаштувань приладу утримуйте натиснутими обидві кнопки **Установки 3 сек.** припл. 3 секунди.
→ *Сторінка 13*

Вказівки

- Налаштування зберігаються після вимкнення.
- Якщо довго торкатися кнопок, налаштування змінюються автоматично.

Датчики

Автоматичне дозування

Залежно від виду текстильних виробів та завантаження автоматична система визначення завантаження оптимально регулює витрати води і тривалість програми в кожній програмі.

Система контролю дисбалансу

Автоматична система контролю дисбалансу розпізнає дисбаланс та намагається рівномірно розподілити білизну шляхом багаторазового запуску віджимання.

З міркувань безпеки в разі занадто незручного розподілення білизни в машині швидкість віджимання знижується або білизна не віджимається взагалі.

Вказівка: Завантажте до барабана малі та великі речі. → *Сторінка 29*,
→ *Сторінка 45*

Датчик «Aquasensor»

залежить від програми та моделі

Датчик «Aquasensor» під час миття перевіряє рівень каламутності (каламутність внаслідок бруду і залишків миючих засобів) води для ополіскування. Залежно від каламутності води встановлюються тривалість і кількість циклів ополіскування.

Сенсор завантаження/ індикатор завантаження

Сенсор завантаження визначає при відкритому люкові ступінь завантаження пральної машини. Інформація про це відображається на полі індикації у вигляді смужки, яка заповнюється рисками.

Вказівка: Щоб сенсор завантаження зміг правильно визначити кількість білизни, барабан пральної машини перед завантаженням повинен бути порожнім.

Рекомендації щодо дозування

Рекомендоване дозування показує – залежно від вибраної програми і визначеного завантаження – рекомендацію для дозування (%) миючого засобу. Показник % ґрунтується на рекомендаціях виробника прального засобу.

Вказівка: Дотримання рекомендованого дозування береже довкілля і знижує ваші витрати на ведення домашнього господарства.



Чищення та догляд

Попередження

Небезпека для життя!

У разі контакту з елементами, які перебувають під напругою, існує небезпека ураження електричним струмом.

Вимкніть прилад та вийміть штепсельну вилку із розетки.

Попередження

Небезпека отруєння!

Через миючі засоби, що містять розчинники, наприклад бензин для видалення плям, можуть утворитися отруйні випари.

Не використовуйте миючі засоби, які містять розчинники.

Увага!

Пошкодження приладу

Миючі засоби, що містять розчинники, наприклад бензин для видалення плям, можуть пошкодити поверхні та компоненти машини.

Не використовуйте миючі засоби, які містять розчинники.

Запобігання утворенню біоплівки та неприємного запаху:

Вказівки

- Забезпечте гарну вентиляцію приміщення, де встановлена пральна машина.
- Якщо пральна машина не використовується, відкрийте завантажувальний люк та відсік для пральних засобів.
- Періодично періть з програмою **Бавовна 60 °C** з використанням порошкового прального засобу.

Корпус машини/панель управління

- Витріть корпус та панель управління вологою тканиною.
- Рештки пральних засобів слід усувати негайно.
- Забороняється мити струменем води.

Барабан

Використовуйте засоби для чищення, що не містять хлору; використовувати металеві губки заборонено.

При утворенні запаху у пральній машині або для чищення барабана виконайте програму **Очищення барабана 90 °C** без білизни. Для цього використовуйте універсальний пральний порошок.

Видалення накипу

Якщо пральний засіб дозується правильно, видалення накипу не потрібне. За потреби видаліть накип відповідно до рекомендацій виробника засобу для видалення накипу. Відповідні засоби для видалення накипу можна придбати на нашій сторінці в Інтернеті або у сервісній службі. → *Сторінка 47*

Кювета для пральних засобів i-Dos та її корпус

1. Спустошення дозувального стаканчика:

У передній частині дозувального стаканчика є отвори для спустошення зі знімною пробкою. Для спустошення дозувального стаканчика спочатку зніміть рукоятку кювети, як показано:

- a) Витягніть кювету для пральних засобів.

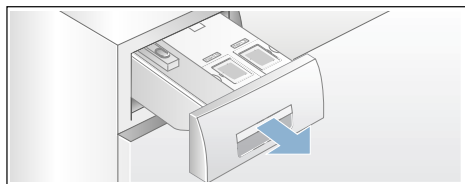

- b) Злегка потягніть вгору важіль-заспочку (A) на задній частині рукоятки кювети (посередині низу) та потягніть вгору розблоковану рукоятку (B).

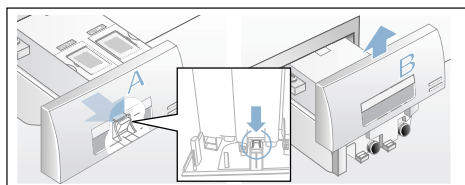

- c) Для спустошення дозувального стаканчика обережно зніміть відповідні пробки та злийте вміст у придатну ємність.

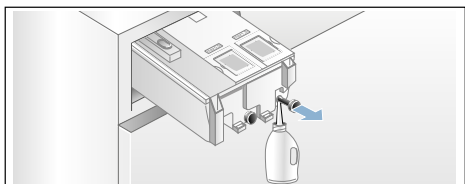

- d) Встановіть назад пробки до упору.

2. Очищення дозувального стаканчика/кювети для пральних засобів:

Для очищення спустошеного дозувального стаканчика можна повністю вийняти кювету для пральних засобів.

- a) Перед цим спустоште дозувальний стаканчик.

Вказівка: Встановлюйте рукоятку кювети лише після вдалого очищення.

- b) Витягніть кювету.
c) Натисніть на важіль-заспочку й повністю вийміть кювету.

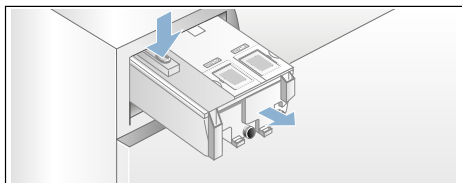

- d) Обережно зніміть кришку кювети.

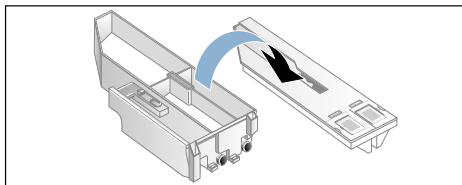

Увага!

Кювета для пральних засобів може пошкодитися!

Кювета для пральних засобів містить електричні деталі. При контакті з водою вони можуть пошкодитися.

- Забороняється очищувати кришку в посудомийній машині та занурювати у воду.

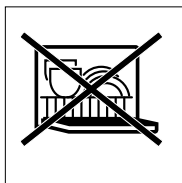

- Задній штекер кювети слід обережати від вологи, прального засобу або залишків кондиціонера, зовнішні частини за необхідності очищуйте м'якою вологою ганчіркою. Висушіть її перед встановленням.
- e) Очистіть піддон і кришку м'якою вологою ганчіркою або ручним душем. Внутрішні поверхні так само очищуйте м'якою вологою ганчіркою.

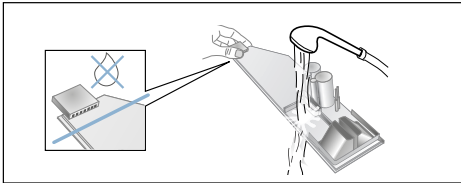

- f) Висушіть піддон і кришку і з'єднайте їх.
- g) Всуňte догори рукоятку кювети до чутного звуку фісації.
- h) Почистіть корпус кювети для пральних засобів зсередини.
- i) Повністю засуньте кювету для пральних засобів.

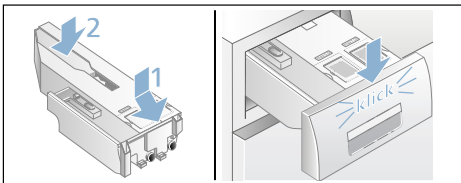

Помпа для прального розчину засмічена, аварійне відведення води

⚠ Попередження **Небезпека отримання опіків!**

Під час прання при високих температурах пральний розчин гарячий. При торканні до гарячого прального розчину можна опаритися. Дайте пральному розчину охолонути.

1. Закрийте водопровідний кран, щоб вода більше не надходила і щоб її більше не потрібно було відводити через насос для прального розчину.
2. Вимкніть прилад. Вийміть штепсельну вилку з розетки.
3. Відкрийте та зніміть сервісну кришку.

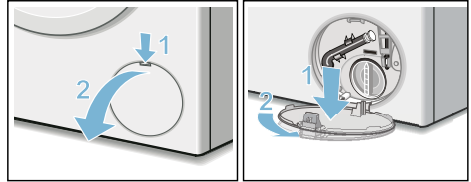

4. Вийміть шланг для відведення води з кріплення. Зніміть кришку, злийте пральний розчин у відповідну ємність. Надягніть ковпачок та вставте шланг для відведення в кріплення.

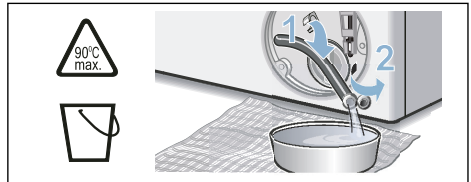

5. Обережно відгвинтіть кришку насоса, може витікати залишкова вода. Почистіть насос всередині, різьбу кришки й корпус насоса. Крильчатка помпи для прального розчину повинна вільно обертатися. Знову встановіть та прикрутіть кришку помпи. Ручка повинна знаходитися у вертикальному положенні.

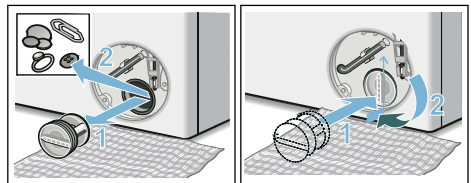

6. Встановіть сервісну кришку, зафіксуйте її та закрийте.

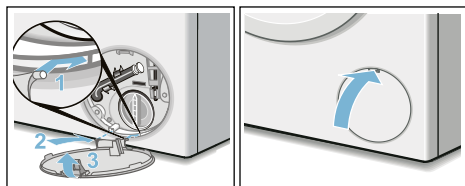

Вказівка: З метою запобігання потрапляння зайвого прального засобу під час відведення води наступного циклу прання: залийте 1 літр води у відділення  та запустіть програму **Відведення води**.

Зливний шланг на місці з'єднання з сифоном засмічений

1. Вимкніть прилад. Вийміть штепсельну вилку з розетки.
2. Відпустіть хомут для шланга. Обережно зніміть зливний шланг, з нього можуть витікати залишки води.
3. Прочистіть зливний шланг та патрубок сифону.

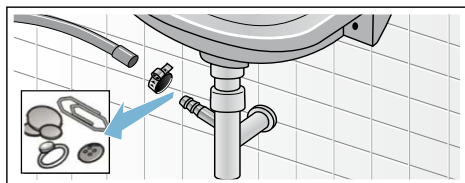

4. Вставте знову зливний шланг та закріпіть місце з'єднання за допомогою затискача шлангу.

Фільтр на місці подачі води засмічений

Для цього спочатку скиньте тиск у шлангу подачі води:

1. Закрийте водопровідний кран.
2. Оберіть будь-яку програму (окрім «Ополіскування/Віджимання/Відведення води»).
3. Натисніть на кнопку ►II. Зачекайте прибіл. 40 секунд, поки програма працює.
4. Натисніть на кнопку ①. Прилад вимкнений.
5. Вийміть штепсельну вилку з розетки.

Потім очистіть фільтр:

1. Зніміть шланг з крану. Прочистіть фільтр щіткою.

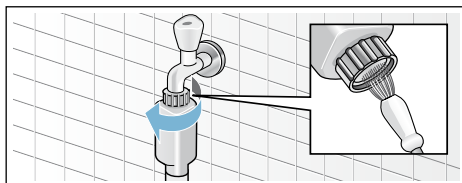

2. У моделях Standard і Aqua-Secure – очищення фільтра зі зворотного боку приладу: Від'єднайте шланг від заднього боку приладу. Вийміть фільтр за допомогою плоского губців та прочистіть його.

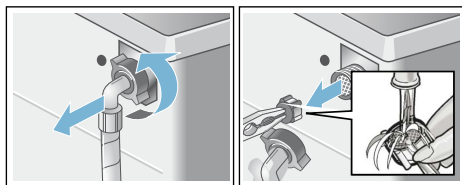

3. Під'єднайте шланг і перевірте його герметичність.

? Що робити в разі несправності?

Екстрене розблокування

Наприклад, у разі порушення електропостачання

Виконання програми продовжується після відновлення подачі струму.

Якщо потрібно вийняти білизну, завантажувальний люк можна відчинити, виконавши такі дії:

Попередження

Небезпека отримання опіків!

Під час прання з високою температурою у разі контакту з гарячими пральними розчинами можливе ошпарення.

Якщо потрібно, дочекайтеся охолодження.

Попередження

Небезпека травмування!

Торкання руками барабана під час обертання може призвести до травмування рук.

Не торкайтеся руками барабана під час обертання.

Дочекайтеся повної зупинки барабана.

Увага!

Збитки внаслідок витікання води







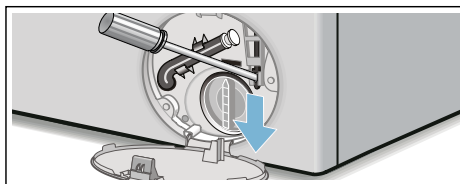

Вода, що витікає, може спричинити збитки.

Не відчиняйте завантажувальний люк, якщо через скло видно воду.

1. Вимкніть прилад. Вийміть штепсельну вилку з розетки.
2. Злийте пральний розчин.
→ *Сторінка 41*
3. За допомогою інструмента потягніть вниз елемент для екстреного розблокування та відпустіть його. Після цього завантажувальний люк відчиниться.



Вказівки на полі індикації

Індикація	Причина/Усунення
Контейнер i-Dos  ,  Додайте засіб!	Мінімальний рівень заповнення у контейнері i-Dos не досягнутий, додавання → <i>Сторінка 33.</i>
i-Dos  , i-Dos  помилка i-Dos  , i-Dos  деактивувати	i-Dos  , i-Dos  встановити на ВИМКН. Викличте сервісну службу. З ручним дозуванням продовжується експлуатація приладу. Дозування вручну → <i>Сторінка 36</i>
Зачиніть кювету	Правильно вставте кювету. → <i>Сторінка 34</i>
Пауза: без дозавантаження	Температура або рівень води зависокі. Для продовження програми натисніть на кнопку ►II
Розблокування неможливе: зависокий рівень води чи температури	Температура або рівень води зависокі. Для продовження програми натисніть на кнопку ►II
Неможливо розблокувати дверцята, будь ласка, ще раз відкрийте дверцята, закрийте і підтвердьте кнопкою ►II	<ul style="list-style-type: none"> ■ Можливо, затиснута білизна. Знову відкрийте і закрийте завантажувальний люк та натисніть на кнопку ►II. ■ За потреби притисніть завантажувальний люк або виміть білизну і знову притисніть. ■ За потреби вимкніть і знову увімкніть прилад; зробіть налаштування програми та індивідуальні налаштування; розпочніть програму.
Відчиніть кран	<ul style="list-style-type: none"> ■ Повністю відкрийте водопровідний кран, ■ перегнувся або затиснувся шланг подачі води, ■ тиск води замалий. Прочистіть фільтр. → <i>Сторінка 42</i>
Прочистіть помпу	<ul style="list-style-type: none"> ■ Помпа для прального розчину закупорена. Прочистіть помпу для прального розчину. → <i>Сторінка 41</i> ■ Зливний шланг/стічна труба закупорені. Прочистіть зливний шланг на місці з'єднання з сифоном. → <i>Сторінка 42</i>
спрацював «Аква-стоп» Зверніться до сервісної служби	непотрібно для моделей без «Аква-стоп» Вода в піддоні, герметизація приладу порушена. Закрийте кран. Викличте сервісну службу!
Автом. Вимкнення через ... сек.,	Прилад вимикається через ... сек, якщо він не управляється протягом тривалого часу. Для відміни натисніть на будь-яку кнопку. → <i>Сторінка 37</i>
Охолодження води	Для уникнення пошкодження зливного водопроводу гарячий пральний розчин перед зливанням охолоджується.

Індикація	Причина/Усунення
Вказівка. Очищення барабану:	Ця вказівка нагадує про виконання програми Очищення барабана 90 °C або програми 60 °C для очищення барабану та ємності для прального засобу. Вказівки <ul style="list-style-type: none"> ■ Програму слід запускати без білизни. ■ Застосовуйте порошковий пральний засіб або засіб із вмістом відбілювача. З метою уникнення утворення піни застосуйте лише половину кількості прального засобу, рекомендованої виробником. Не застосовуйте засоби для прання вовни або тонкої білизни. ■ Увімкнення/вимкнення вказівок-нагадувань. → <i>Сторінка 12</i>
інші індикації Помилка E:XXX	Вимкніть прилад, зачекайте 5 секунд та увімкніть його знову. Якщо вказівка на дисплеї з'являється знову, зверніться до сервісної служби.

Що робити в разі несправності?

Несправності	Причина/Усунення
Витікає вода.	<ul style="list-style-type: none"> ■ Щільно закріпіть / замініть зливний шланг. ■ Закрутіть міцно різьбу шлангу подачі води.
Вода не заливається.	<ul style="list-style-type: none"> ■ Не натиснуто кнопку ►II? ■ Не відкритий водопровідний кран? ■ Можливо, забилася сітка? Прочистіть фільтр. ■ Перегнутий або затиснутий шланг подачі води?
Дозувальний стаканчик порожній, і не миготить індикація рівня заповнення.	<ul style="list-style-type: none"> ■ Кришка/штукер кювети засмічені? Очищення → <i>Сторінка 36</i> ■ Кювета для прального засобу встановлена неправильно? Правильно встановіть. → <i>Сторінка 40</i>
У дозувальному стаканчику знаходиться невідповідний пральний/пом'якшувальний засіб.	<p>Дозувальний стаканчик:</p> <ol style="list-style-type: none"> 1. спорожніть і почистіть. 2. Заповніть знову. → <i>Сторінка 33</i>
Пральний/пом'якшувальний засіб загустів у дозувальному стаканчику.	Почистіть стаканчик та заповніть знову.
Завантажувальний люк не відкривається.	<ul style="list-style-type: none"> ■ Активована функція безпеки. Програма зупинилася? → <i>Сторінка 31</i> ■ ☹ Увімкнене блокування від доступу дітей? Деактивуйте. → <i>Сторінка 31</i> ■ ☹ обрано (відміну віджимання = без віджимання наприкінці прання)? → <i>Сторінка 32</i> ■ Можна відкрити лише за допомогою екстреного розблокування? → <i>Сторінка 43</i>
Програма не запускається.	<ul style="list-style-type: none"> ■ Натиснуто кнопку ►II або Завершення в ■ Завантажувальний люк закритий? ■ ☹ Увімкнене блокування від доступу дітей? Деактивуйте. → <i>Сторінка 31</i>

Несправності	Причина/Усунення
Легкі поштовхи або повертання барабану після початку програми.	Не є несправністю - на етапі запуску програми прання можливі короточасні поштовхи барабану, викликані перевіркою внутрішнього двигуна.
Пральний розчин не відкачується.	<ul style="list-style-type: none"> ■  обрано (відміну віджимання = без віджимання наприкінці прання)? → <i>Сторінка 32</i> ■ Прочистіть помпу для прального розчину. → <i>Сторінка 41</i> ■ Прочистіть зливну трубу та/або зливний шланг.
В барабані не видно води.	Все в нормі. Вода нижче видимого рівня.
Незадовільний результат віджимання. Мокра/занадто волога білизна.	<ul style="list-style-type: none"> ■ Все в нормі — Система контролю дисбалансу припинила віджимання із-за нерівномірного розподілення білизни в машині. Розподіліть велику та дрібну білизну у барабані. ■ Обрано Легке прасуван. (залежно від моделі)? → <i>Сторінка 34</i> ■ Вибрана занадто мала швидкість віджимання? → <i>Сторінка 26</i>
Віджимання починається декілька разів.	Все в нормі. Система контролю дисбалансу намагається усунути дисбаланс.
Програма триває довше, ніж звичайно.	<ul style="list-style-type: none"> ■ Все в нормі. Система контролю дисбалансу намагається усунути дисбаланс, розподіляючи декілька разів білизну в барабані. ■ Все в нормі. Активована система контролю піни — вмикається додатковий полоскальний цикл.
Тривалість програми змінюється під час циклу прання.	Не є несправністю — режим програми оптимізований до будь-якого процесу прання. Це може призвести до зміни тривалості програми на дисплеї.
Залишки води у відділенні для засобу для догляду.	<ul style="list-style-type: none"> ■ Все в нормі. На дію засобу для догляду за тканинами це не впливає. ■ За потреби прочистіть вставку. → <i>Сторінка 30</i>
В машині з'явився запах.	<p>оберіть програму Очищення барабана 90 °C або Бавовна 90 °C виконати без білизни.</p> <p>Застосовуйте для цього порошковий пральний засіб або засіб із вмістом відбілювача.</p> <p>Вказівка: . З метою уникнення утворення піни застосуйте лише половину кількості прального засобу, рекомендованої виробником. Не застосовуйте засоби для прання вовни або тонкої білизни.</p>
Повторне сильне утворення піни.	<ul style="list-style-type: none"> ■ Перевірте стандартне налаштування й концентрацію дозування. ■ За потреби налийте інший рідкий пральний засіб.
Пральний/пом'якшувальний засіб витікає з манжети і збирається на вікні або у складці манжети.	Забгато прального/пом'якшувального засобу в дозувальному стаканчику. Врахуйте маркування макс. у контейнері.
Попереднє налаштування i-Dos  видалено.	При зміні налаштування меню i-Dos  : зміст змінюються всі параметри. → <i>Сторінка 23</i>
Сильний шум, вібрації та «пересування» під час віджимання.	<ul style="list-style-type: none"> ■ Чи рівно встановлений прилад? Вирівняйте прилад. → <i>Сторінка 56</i> ■ Чи закріплені ніжки приладу? Зафіксуйте ніжки приладу. → <i>Сторінка 56</i> ■ Чи зняті транспортні кріплення? Зніміть транспортні кріплення. → <i>Сторінка 52</i>

Несправності	Причина/Усунення
Дисплей/індикаторні лампочки не функціонують під час експлуатації.	<ul style="list-style-type: none"> ■ Вимкнення електричного струму? ■ Спрацювали запобіжники? Увімкніть/замініть запобіжники. ■ Викличте службу сервісу, якщо несправність трапляється неодноразово.
Залишки прального засобу на білизні.	<ul style="list-style-type: none"> ■ Деякі безфосфатні пральні засоби містять залишки речовин, які не розчиняються у воді. ■ Оберіть Ополіскування або почистіть щіткою білизну після прання.
У стані дозавантаження блимає ►II дуже швидко і лунає сигнал.	<ul style="list-style-type: none"> ■ Зависокий рівень води. Додавання білизни неможливе. За потреби одразу зачиніть завантажувальний люк. ■ Для продовження програми натисніть на кнопку ►II.
Якщо не можна усунути несправність самостійно (увімкненням/вимкненням) або необхідний ремонт:	
<ul style="list-style-type: none"> ■ Вимкніть прилад та вийміть вилку з розетки. ■ Закрийте водопровідний кран та викличте службу сервісу. 	



Сервісна служба

Якщо не можете самостійно усунути несправність, зверніться до нашої сервісної служби. → Сторінка обгортки

Ми завжди знайдемо відповідне рішення що, зокрема, допоможе уникнути зайвих викликів технічних фахівців.

Повідомте сервісній службі номер виробу (E-Nr) і заводський номер (FD) приладу.

E-Nr. _____ FD _____

№ виробу Номер виробу
FD Заводський номер

Ці дані ви знайдете *залежно від моделі: всередині завантажувального люка*/у відкритій сервісній кришці* та на задній стороні приладу.

Довіртеся компетентності виробника.

Звертайтеся до нас. Це гарантує проведення ремонту кваліфікованими фахівцями сервісного обслуговування з використанням оригінальних запасних частин.



Показники споживання

Споживання енергії та води, тривалість програми та рівень вологи основної програми прання

(приблизні дані)

Програма	Завантаження	Витрати електроенергії*	Витрата води*	Тривалість програми*
Бавовна 20 °С	9 кг	0,25 кВт/год.	90 л	2 ¾ год.
Бавовна 40 °С	9 кг	1,10 кВт/год.	90 л	3 год.
Бавовна 60 °С	9 кг	1,16 кВт/год.	90 л	2 ¾ год.
Бавовна 90 °С	9 кг	2,14 кВт/год.	100 л	2 ¾ год.
Синтетика 40 °С	4 кг	0,71 кВт/год.	64 л	2 год.
Змішані тканини 40 °С	4 кг	0,60кВт/год.	45 л	1 ¼ год.
Тонкі тканини / Шовк 30 °С	2 кг	0,19кВт/год.	37 л	¾ год.
Вовна 30 °С	2 кг	0,19 кВт/год.	41 л	¾ год.

Програма	Приблизні дані про остаточну вологу**			
	WM16... макс. 1600 об./хв.	WM14... макс. 1400 об./хв.	WM12... макс. 1200 об./хв.	WM10... макс. 1000 об./хв.
Бавовна	44 %	48 %	53 %	62 %
Синтетика	40 %	40 %	40 %	40 %
Тонкі тканини / Шовк	30 %	30 %	30 %	30 %
Вовна	45 %	45 %	45 %	45 %













* Дані відрізняються від зазначених величин в залежності від тиску води, ступені жорсткості, температури поступаючої води та приміщення, виду, кількості та ступеню забруднення білизни, використаного прального засобу, коливань напруги у мережі і обраних додаткових функцій.

** Дані про остаточну вологу на основі обмеження частоти обертів в залежності від програми та максимального завантаження.

Найефективніші програми для текстильних виробів із бавовни

Для очищення текстильних виробів із бавовни із звичайним ступенем забруднення придатні наступні програми (стандартні програми, позначені як ) , які відзначаються ефективністю стосовно співвідношення витрати електроенергії та води.

Стандартні програми для бавовни відповідно до директиви (ЄС) № 1015/2010

програма + температура + клавіша	Завантаження	Приблизна тривалість програми
 Бавовна +  +  ecoPerfect 	9 кг	4 ¾ год.
 Бавовна +  +  ecoPerfect 	4,5 кг	4 ½ год.
 Бавовна +  +  ecoPerfect 	4,5 кг	4 ½ год.

Налаштування програми для випробування і етикетки енергоспоживання згідно Регламенту ЄС 2010/30 з холодною водою (15 °С).

Зазначена температура програми орієнтована на температуру, вказану на етикетках по догляду за виробами. З метою збереження електроенергії фактична температура прання може відрізнятись від зазначеної температури програми.



Технічні характеристики

Розміри:

850 x 600 x 590 мм

(висота x ширина x глибина)

Вага:

70–85 кг (залежно від моделі)

Підключення до електромережі:

Напруга в мережі 220–240 В, 50 Гц

Номінальний струм 10 А

Номінальна потужність 1900–2300 Вт

Тиск води:

100–1000 кПа (1–10 бар)

Споживана потужність у вимкненому стані:

0,12 W

Споживана потужність у ввімкненому стані:

0,43 W



Встановлення та підключення

Обсяг постачання

Вказівка: Перевірте машину на предмет пошкоджень, отриманих під час транспортування. Машину з виявленими пошкодженнями заборонено вводити в експлуатацію. Зверніться з претензією до магазину, де ви придбали прилад, або до нашого сервісного центру. → *Сторінка 47*

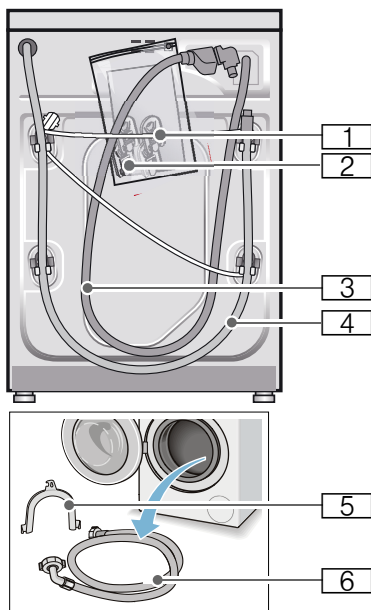

- 1 Кабель живлення
 - 2 Вміст пакета:
 - Інструкція з експлуатації і зі встановлення
 - Каталог сервісних центрів*
 - Гарантія*
 - Захисні накладки для отворів, в місцях встановлення транспортних фіксаторів.
 - Адаптер з ущільнюючою шайбою 21 мм = 1/2" на 26,4 мм = 3/4" *
 - 3 Шланг подачі води для моделі Aquastop
 - 4 Зливний шланг
 - 5 Закруглене кріплення для зливного шлангу*
 - 6 Шланг подачі води для моделей Standard/Aqua-Secure
- * залежно від моделі

Додатково при підключенні шланга для відведення води до сифону потрібен затискач шланга \varnothing 24 - 40 мм (спеціалізований магазин).

Необхідні інструменти

- Ватерпас для вирівнювання
- Гайкові ключі з:
 - шириною зіву 13 для знімання транспортних кріплень і
 - шириною зіву 17 для вирівнювання ніжок приладу

Правила техніки безпеки



Попередження

Небезпека травмування!

- Пральна машина досить важка. Будьте обережні, піднімаючи/ транспортуючи машину.
- Підняття пральної машини за частини, що виступають (наприклад, дверцята завантажувального люка) може спричинити поломку деталей та травми. Не піднімайте пральну машину за деталі, що виступають.
- Неналежне розташування шлангів та проводів створює небезпеку спотикання та поранення. Прокладіть шланги та кабелі таким чином, щоб не спіткнутися через них.

Увага!

Пошкодження приладу

Шланги, що замерзли, можуть порватися або потріскатися. Заборонено встановлювати або використовувати пральну машину в неопалюваному приміщенні, де є небезпека замерзання.

Увага!

Збитки внаслідок витікання води

Місця приєднань шлангу подачі води та зливного шлангу перебувають під високим тиском води. Щоб уникнути витікання води або збитків внаслідок цього, слід обов'язково дотримуватися вказівок цього розділу.

Вказівки

- Крім того, дотримуйтесь інструкцій та настанов щодо безпеки, а також загальних нормативів та приписів, які стосуються використання місцевої водопровідної та електричної мереж.
- У разі сумнівів при приєднанні до мережі зверніться до спеціалістів.

Місце встановлення

Вказівка: Сстійке положення пральної машини дозволяє уникнути її переміщення по підлозі!

- Машина повинна бути встановлена на стійкій рівній поверхні.
- Для встановлення не підходять м'яка підлога або килимове покриття.

Встановлення на цоколі або над стелею з дерев'яними балками

Увага!

Пошкодження приладу

Пральна машина може під час віджимання пересуватися і впасти з цоколя.

Обов'язково закріпіть ніжки приладу за допомогою кріпильних пластин. Номер за каталогом WMZ 2200, WX 9756, Z 7080X0

Вказівка: При встановленні на дерев'яне покриття ставте пральну машину:

- по можливості у кутку,
- на вологостійкій дерев'яній панелі (товщиною принаймні 30 мм), яка міцно прикручується до підлоги.

Встановлення на підставку з шухлядою

Підставка Номер за каталогом: WMZ 20490, WZ 20490, WZ 20510, WZ 20520

Вбудовування приладу під стільницю або в нішу в кухонному гарнітурі

Попередження

Небезпека для життя!

У разі контакту з елементами, які перебувають під напругою, існує небезпека ураження електричним струмом.

Не знімайте кришку приладу.

Вказівки

- Ширина ніші повинна складати 60 см.
- Пральну машину можна встановлювати лише під суцільною стільницею, міцно скріпленою із сусідніми шафами.

Зніміть транспортні кріплення

Увага!

Пошкодження приладу

- Пральну машину під час транспортування захищають транспортні кріплення. Не зняті транспортні кріплення під час експлуатації машини можуть пошкодити барабан. Перед першим використанням обов'язково повністю зніміть всі 4 транспортні кріплення. Збережіть кріплення для подальшого використання.
- З метою запобігання пошкодженням під час наступного транспортування, транспортні кріплення слід вставити на місце перед транспортуванням.

Вказівка: Зберігайте гвинти та гільзи.

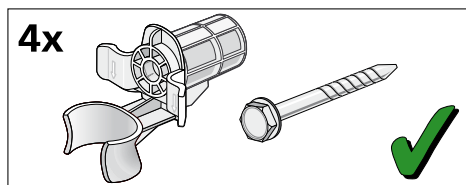

1. Вийміть шланги з кріплень.

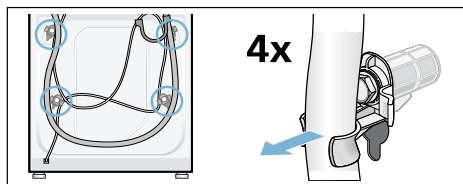

2. Відкрутіть і зніміть всі 4 гвинти транспортного кріплення за допомогою гайкового ключа SW13. Витягніть гільзи. Вийміть кабель живлення з кріплень.

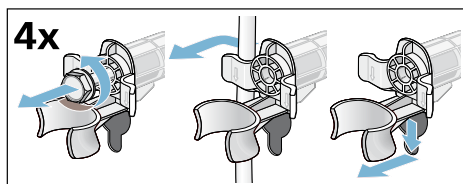

3. Встановіть захисні накладки. Міцно зафіксуйте заглушки, натиснувши на стопорні гачки.

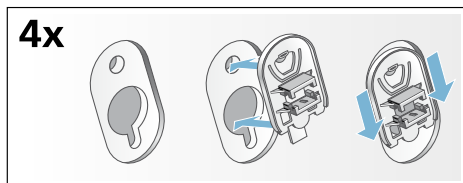

Довжина шлангів і електричних кабелів

■ Підключення з лівого боку

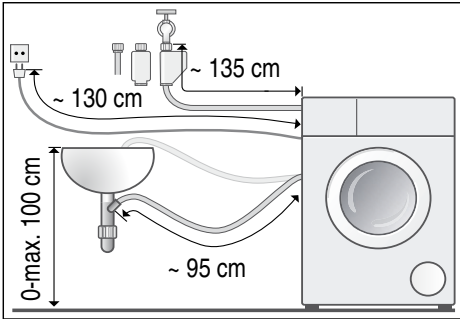

■ Підключення з правого боку

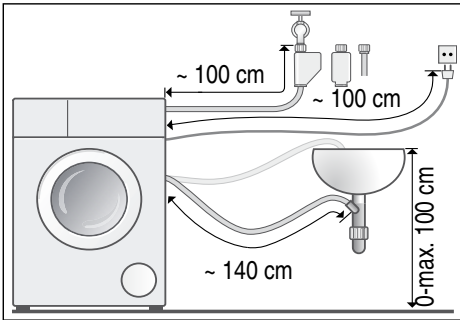

Порада: У спеціалізованому магазині/сервісному центрі можна придбати:

- подовжувач для шлангу подачі води для захисту від протікання Aquastop або шлангу подачі холодної води (прибл. 2,50 м); номер за каталогом WM Z2380, WZ 10130, CZ 11350, Z 7070X0
- довший шланг подачі води (прибл. 2,20 м) для стандартної моделі; номер деталі для сервісної служби: 00353925

Лінія подачі води

⚠ Попередження **Небезпека для життя!**

У разі контакту з елементами, які перебувають під напругою, існує небезпека ураження електричним струмом.

Не занурюйте запобіжний клапан Aquastop у воду (оснащений електричним елементом).

Вказівки

- Підключайте пральну машину лише до водопроводу холодної води.
- Не приєднуйте машину до змішувача безнапірної лінії пристрою підготовки гарячої води.
- Користуйтеся лише шлангом подачі води, який входить до комплекту поставки або був придбаний в авторизованому спеціалізованому магазині; не користуйтеся шлангами, що були у вжитку.
- Не згинайте і не затискайте шланг подачі води.
- Не міняйте шланг подачі (не вкорочуйте, не перерізайте) (це призводить до зниження його надійності).
- Нарізні з'єднання затягуйте лише вручну. Внаслідок занадто сильного затягнення нарізних з'єднань за допомогою інструмента (плоскогубців) можна пошкодити нарізь.
- При підключенні до водопроводного крану встановіть 21 мм = 1/2" спочатку адаптер* з ущільнюючою шайбою 21 мм = 1/2" на 26,4 мм = 3/4".
*входить до комплекту залежно від моделі

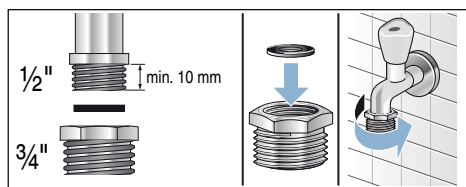

Оптимальний тиск води на лінії подачі води

мінімум 100 кПа (1 бар)

максимум 1000 кПа (10 бар)

Із відкритого водопровідного крану витікає мінімум 8 л/хв.

Якщо тиск води вищий, слід встановити перед входом у прилад редукційний клапан.

Підключення

Приєднайте шланг подачі води до крану (26,4 мм = 3/4") і до приладу (для моделей з системою «Aquastop» не потрібно; фіксоване встановлення):

- модель: **Стандарт**

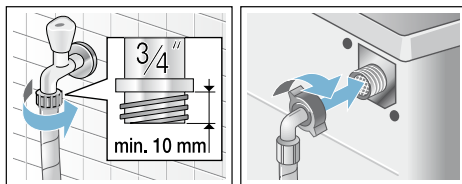

- модель: **Aqua-Secure**

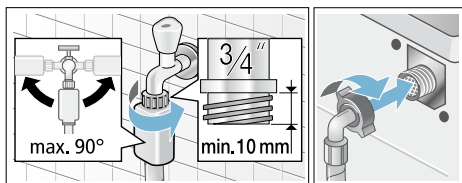

- модель: **Aquastop**

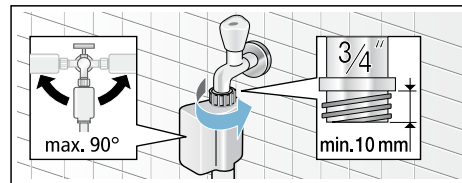

Вказівка: Обережно відкрийте кран та перевірте точки з'єднання на щільність. З'єднання знаходяться під тиском водопровідної мережі.

Приєднання до каналізаційної мережі

Попередження

Небезпека отримання опіків!

Під час прання з високою температурою у разі контакту з гарячими пральними розчинами, (наприклад, під час зливання гарячого прального розчину в мийку) можливе опарення.

Не торкайтеся руками гарячого прального розчину.

Увага!

Збитки внаслідок витікання води

Вода, що витікає, може спричинити збитки, якщо зливний шланг висковзне з мийки або місця з'єднання під дією високого тиску води, що відводиться. Закріпіть зливний шланг, щоб уникнути його переміщення.

Увага!

Пошкодження приладу/текстильних виробів

Якщо кінець зливного шланга занурюється у відкачану воду, вода може знову потрапити у прилад і пошкодити прилад/тканини.

Прослідкуйте, щоб:

- стічний отвір раковини був відкритий.
- кінець зливного шланга знаходився вище рівня відкачаної води.
- вода стікала достатньо швидко.

Вказівка: Зливний шланг заборонено перегинати та розтягувати в поздовжньому напрямку.

Підключення

■ Відведення води у мийку

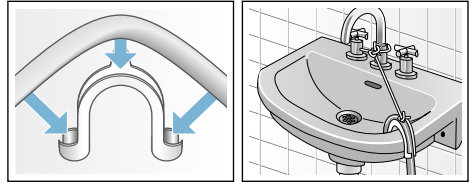

■ Зливання води у сифон

Місце з'єднання зафіксуйте за допомогою затискача шланга, \varnothing 24–40 мм (спеціалізований магазин).

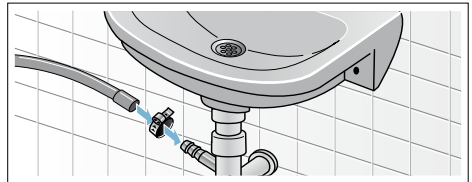

■ Злив води до пластмасової труби із гумовою муфтою чи до каналізації

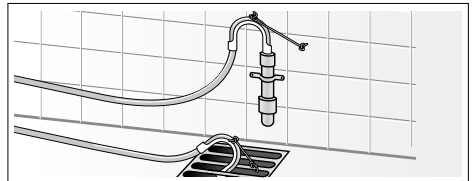

Вирівнювання

Вирівняйте прилад за допомогою ватерпаса.

Наслідком неправильного вирівнювання можуть бути сильні шуми, вібрації та небажане зсування!

1. Відпустіть контргайку гайковим ключем SW17 за годинниковою стрілкою.
2. Перевірте за допомогою ватерпаса положення пральної машини, за необхідності відкоригуйте його. Висота змінюється обертанням ніжки приладу. Всі чотири ніжки приладу мають надійно спиратися на підлогу.
3. Щільно затягніть контргайки усіх чотирьох ніжок приладу гайковим ключем SW17 проти корпусу. Під час цього втримуйте ніжку й не регулюйте її по висоті.

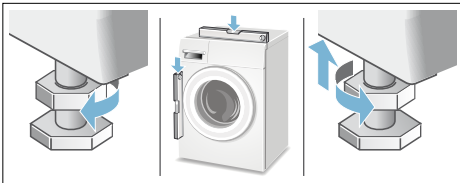

Під'єднання до електромережі

Попередження **Небезпека для життя!**

У разі контакту з елементами, які перебувають під напругою, існує небезпека ураження електричним струмом.

- Ніколи не торкайтеся штепсельної вилки мокрими руками.
- Витягайте мережевий кабель завжди тільки за штепсельну вилку, ніколи не тягніть за кабель, інакше він може ушкодитись.
- Ні в якому разі не витягайте штепсельну вилку з розетки під час експлуатації.

Дотримуйтеся наступних вказівок і переконайтеся, що:

Вказівки

- напруга у мережі відповідає величині напруги, яка вказана на пральній машині (табличка з технічними характеристиками). Сумарна споживана потужність та параметри комплектного запобіжника також вказані на паспортній табличці.
- Підключення пральної машини здійснюється тільки до мережі перемінного струму через розетку з заземляючим контактом, встановлену із дотриманням належних вимог.
- Штепсельна вилка і розетка відповідають одна одній.
- Кабель має достатній поперечний переріз.
- Заземлення виконано відповідно до настанов.
- Мережевий кабель (у разі необхідності) замінюється лише електриком-фахівцем. Новий шнур живлення можна придбати в нашому відділі технічного обслуговування.
- Не використовуйте багатоконтактні штепселі, багатогніздні штекерні з'єднання і подовжувальні кабелі.
- У разі застосування автомата захисного вимикання використовуйте лише тип, маркований цим позначенням . Тільки вимикачі цього типу забезпечують відповідність чинним нормативним документам.
- Штепсельна вилка розташована у вільно доступному місці. Якщо це неможливо, необхідно встановити перемикач (2-полюсне відключення) у стаціонарній установці, щоб відповідати спеціальним приписам з техніки безпеки відповідно до правил щодо електромонтажу.
- Мережевий кабель не можна перекручувати, здавлювати, замінювати або вирізати.
- Мережевий кабель не повинен контактувати з джерелами тепла.



Перед першим пранням

Пральна машина пройшла ретельну перевірку перед випуском із заводу. Щоб видалити можливі залишки води після перевірки, першого разу запустіть програму **без білизни**.





Вказівки

- Пральна машина **має бути належним чином встановлена та підключена**. → *Сторінка 50*
- Машину з виявленими пошкодженнями заборонено вводити в експлуатацію. Повідомте вашу сервісну службу.

Підготовчі роботи:

1. Перевірте машину.
2. Заповніть дозувальний стаканчик  і . → *Сторінка 33*
3. Зніміть захисну плівку з панелі управління.
4. Вставте штепсельну вилку в розетку.
5. Відкрийте водопровідний кран.

Програму слід запускати без білизни.

1. Увімкніть прилад.
2. Закрийте завантажувальний люк (не завантажуйте білизну!).
3. Оберіть програму **Очищення барабана 90 °C**.
4. Висуньте кювету для пральних засобів.
5. Залийте прибіл. 1 літр води у відділення  .
6. Засипте порошковий пральний засіб у відділення  .

Вказівка: Щоб уникнути утворення піни, використовуйте лише половину кількості прального засобу, рекомендованої виробником. Не використовуйте засоби для прання вовни або тонкої білизни.

7. Засуньте кювету для пральних засобів.
8. Натисніть на кнопку .
9. Після закінчення програми вимкніть прилад.

Тепер ваша пральна машина готова до експлуатації.

Транспортування

Наприклад, під час переїзду

Увага!

Пошкодження приладу внаслідок витікання прального/ пом'якшувального засобу з дозувального стаканчика

Пральний/пом'якшувальний засіб, що витікає, порушує функціонування приладу, наприклад викликає пошкодження електроніки. Перед транспортуванням приладу спустоште дозувальний стаканчик.

Підготовчі роботи:

1. Закрийте водопровідний кран.
2. Щоб знизити тиск води у шлангу подачі: → *Сторінка 42*; чищення та обслуговування – засмітилася сітка на лінії подачі води
3. Відключіть пральну машину від електричної мережі.
4. Злийте залишковий пральний розчин: → *Сторінка 41*; чищення та обслуговування – лужна помпа засмітилася, аварійне відведення води
5. Зніміть шланги.
6. Спустоште дозувальний стаканчик. → *Сторінка 40*

Монтаж транспортних кріплень:

1. Зніміть заглушки та покладіть їх на збереження в надійне місце. За потреби скористайтеся викруткою.

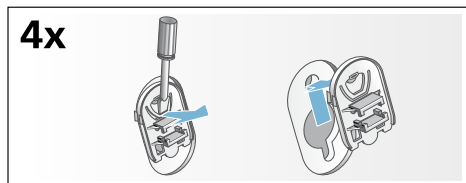

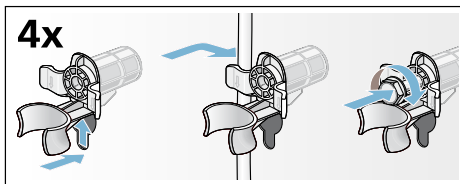

2. Вставте всі 4 втулки. Закріпіть електричний кабель у кріпленнях. Встановіть і затягніть гвинти транспортного кріплення за допомогою гайкового ключа SW13.



Перед черговим вводом в експлуатацію:

Вказівки

- **обов'язково** зніміть транспортні кріплення!
- З метою запобігання потраплення зайвого прального засобу під час відведення води наступного циклу прання: залийте 1 л води до відділення   і оберіть та запустіть програму **Відведення води**.



Гарантія Aquastop

лише для приладів з функцією Aquastop

Окрім випадків претензій до продавця стосовно якості згідно з умовами договору та гарантією на прилад, заміна відбувається за таких умов:

1. Якщо захист від протікання води Aquastop був несправний та протікання води спричинило збитки, приватні особи можуть претендувати на компенсацію.
2. Гарантія діє протягом всього експлуатаційного строку приладу.
3. Передумовою подавання претензії є професійне встановлення та підключення приладу із захистом від протікання води Aquastop відповідно до нашої інструкції; це також включає в себе правильне встановлення подовжувача Aquastop (оригінальне приладдя).
Наша гарантія не розповсюджується на несправні шланги або арматури, які ведуть до точки підключення Aquastop на крані.
4. Якщо у вас прилад із захистом від протікання води Aquastop, вам не потрібно постійно наглядати за ним під час роботи або закривати кран після закінчення програми.
Лише у випадку тривалої відсутності у квартирі, наприклад, у випадку багатотижневої відпустки, кран слід закрити.

Контактні дані для всіх країн Ви знайдете у доданому списку сервісних служб.

BSH Hausgeräte GmbH
Carl-Wery-Straße 34
81739 München
GERMANY
siemens-home.bsh-group.com

Виготовлено BSH Hausgeräte GmbH за ліцензією на товарний знак Siemens AG



9001048575 (9803)