

SIEMENS



Пральна машина

WM16W640EU

siemens-home.bsh-group.com/welcome

uk Інструкція з експлуатації і зі встановлення

Register
your
product
online

Ваша нова пральна машина

Ви придбали високоякісну пральну машину марки Siemens.

Будь ласка, приділіть декілька хвилин уваги, щоб ознайомитися із перевагами цієї пральної машини.

З метою забезпечення відповідності високим стандартам якості марки Siemens кожна пральна машина перед тим як залишити завод проходить ретельну перевірку на предмет надійності і бездоганної роботи.

Щоб отримати додаткову інформацію про асортимент нашої продукції, аксесуарів і запасних деталей, Ви можете відвідати нашу сторінку в Інтернеті www.siemens-home.bsh-group.com або звернутися до нашого центру сервісного обслуговування.

Якщо інструкція з експлуатації та встановлення описує різні моделі, то на відмінності буде вказано у відповідних місцях.



Перед початком експлуатації пральної машини слід уважно прочитати цю інструкцію з експлуатації та встановлення!

Правила відображення

⚠ Попередження!

Ця комбінація символів та сигнальних слів вказує на можливо небезпечну ситуацію. Ігнорування може стати причиною смертельного випадку або травми.

Увага!

Це сигнальне слово вказує на можливо небезпечну ситуацію. Ігнорування може спричинити матеріальні збитки та/або завдати шкоди навколишньому середовищу.

Вказівка / Порада

Вказівки по оптимальному використанню пристрою / інша корисна інформація.

1. 2. 3. / a) b) c)

Дії відображуються за допомогою цифр або літер.

■ / -

Перелічення відображуються за допомогою клітинок або маркера списку.

Зміст

	Використання за призначенням	5
	Вказівки з техніки безпеки	6
	Техніка електробезпеки	6
	Небезпеки поранення	6
	Правила безпеки для дітей	7
	Охорона довкілля	8
	Пакування/старий прилад	8
	Рекомендації для заощадження	8
	Основна інформація	9
	Знайомство з приладом	10
	Пральна машина	10
	Панель управління	11
	Поле індикації	12
	Білизна	14
	Підготовка білизни	14
	Сортування білизни	14
	Пральний засіб	15
	Правильний вибір прального засобу	15
	Заощадження енергії та прального засобу	15
	Огляд програм	16
	Програми на перемикачеві програм	16
	Крохмалення	23
	Фарбування/відбілювання	23
	Замочування	23
	Попередні програмні налаштування	23
	Температура	23
	Швидкість віджимання	23
	Завершення в	24
	Налаштування i-Dos	24
	Додаткові програмні установки	25
	speedPerfect 	25
	ecoPerfect 	25
	Попер. прання	25
	Дод. ополіскування	25
	Антизминання	25
	Управління приладом	25
	Підготовка пральної машини	25
	Вибір програми/увімкнення приладу	26
	Завантаження білизни до барабана	26
	Дозування та завантаження засобу для прання і догляду	27
	Зміна попередніх програмних налаштувань	27
	Вибір додаткових програмних налаштувань	27
	Запуск програми	27
	Блокування	28
	Дозавантаження білизни	28
	Зміна програми	28
	Перервати програму	28
	Кінець програми з налаштуванням «Утрим. води»	28
	Завершення програми	29
	Виймання білизни/вимкнення приладу	29
	Інтелектуальна система дозування	29
	Інтелектуальна система дозування в кюветі для пральних засобів	29
	Введення в експлуатацію/заповнення дозувального стаканчика	30
	В щоденному використанні	30
	Базисні/основні установки	31
	Дозування вручну	32

	Налаштування приладу	33		Встановлення та підключення 46
	Активуйте установочний модус.	33		Обсяг постачання.
	Зміна гучності сигналу	34		Правила техніки безпеки
	Обрати/скасувати автоматичне вимкнення приладу	34		Місце встановлення
	Увімкнення/вимкнення акустичного сигналу для догляду за барабаном	34		Встановлення на цоколі або над стелею з дерев'яними балками
	Завершення режиму установки	34		Встановлення на підставку з шухлядою
	Датчики	34		Вбудовування приладу під стільницю або в нішу в кухонному гарнітурі
	Автоматичне дозування.	34		Зніміть транспортні кріплення
	Система контролю дисбалансу	34		Довжина шлангів і електричних кабелів
	Датчик «AquaSensor».	34		Лінія подачі води
	Чищення та догляд	35		Приєднання до каналізаційної мережі
	Корпус машини/панель управління	35		Вирівнювання
	Барабан	35		Під'єднання до електромережі
	Видалення накипу	35		Перед першим пранням.
	Кювета для пральних засобів i-Dos та її корпус	36		Транспортування
	Помпа для прального розчинну засмічена, аварійне відведення води	37		
	Зливний шланг на місці з'єднання з сифоном засмічений.	38		
	Фільтр на місці подачі води засмічений.	38		
	Що робити в разі несправності?	39		Гарантія Aquastop
	Екстрене розблокування.	39		55
	Вказівки на полі індикації	40		
	Що робити в разі несправності?	41		
	Сервісна служба	43		
	Показники споживання	44		
	Споживання енергії та води, тривалість програми та рівень вологи основної програми прання	44		
	Найефективніші програми для текстильних виробів із бавовни	45		
	Технічні характеристики	45		



Використання за призначенням

- Виключно для використання у приватному домашньому господарстві та домашніх умовах.
- Пральна машина призначена для прання в пральному розчині текстильних виробів, які можна прати в пральній машині, та вовни, яку можна прати вручну.
- Для експлуатації при під'єднанні до мережі холодного водопостачання зі стандартними пральними засобами та побутовими засобами для догляду за тканинами, які придатні для використання у пральних машинах.
- При дозуванні всіх пральних, побутових засобів та засобів для догляду і спеціальної обробки білизни обов'язково дотримуйтеся рекомендацій виробника.
- Die WaschmaДіти від 8 років та особи, що через фізичні чи психічні вади або через нестачу знань і досвіду не здатні правильно експлуатувати пральну машину, можуть користуватися нею лише **під наглядом** або **після інструктування** відповідальною особою. Дітям заборонено виконувати роботи з чистки і технічного обслуговування без нагляду.
- Не підпускайте до пральної машини дітей молодше 3 років.
- Цей прилад призначений для використання на висоті щонайбільше 4000 м над рівнем моря.
- Тримайте домашніх тварин осторонь від пральної машини.

Перед введенням приладу у

експлуатацію: прочитайте посібник з експлуатації та встановлення і всю іншу інформацію, що додається до пральної машини, і дійте відповідно. Зберігайте документацію для подальшого використання.



Вказівки з техніки безпеки

Техніка електробезпеки



Попередження

Небезпека для життя!

У разі контакту з елементами, які перебувають під напругою, існує небезпека враження електричним струмом.

- Ніколи не торкайтеся штепсельної вилки мокрими руками.
- Витягайте мережевий кабель завжди тільки за штепсельну вилку, ніколи не тягніть за кабель, інакше він може отримати ушкодження.

Небезпеки поранення



Попередження

Небезпека поранення!

- При піднятті пральної машини за виступаючі елементи (напр., завантажувальний люк), вони можуть зламатися і спричинити поранення. Не піднімайте пральну машину за виступаючі елементи.
- Не ставайте на пральну машину - стільниця може зламатися, що може спричинити поранення. Не ставайте на пральну машину.

- Не спирайтеся / не сідайте на відкритий завантажувальний люк - пральна машина може впасти, що може спричинити поранення. Не спирайтеся на відкритий завантажувальний люк.
- Торкання руками барабану під час обертання може призвести до травм рук. Не торкайтеся руками барабану під час обертання. Дочекайтеся повної зупинки барабану.



Попередження

Небезпека ошпарювання!

Під час прання при високій температурі контакт із гарячим пральним розчином, напр., при відведенні гарячого прального розчину до умивальника, може призвести до ошпарювання. Не торкайтеся руками гарячого прального розчину.

Правила безпеки для дітей

Попередження

Небезпека для життя!

Діти під час гри біля пральної машини можуть потрапити у небезпечну для життя ситуацію або отримати травми.

- Не залишайте дітей біля пральної машини без догляду!
- Не дозволяйте дітям гратися пральною машиною!

Попередження

Небезпека для життя!

Діти можуть закритися в приладах і потрапити в ситуацію небезпечну для життя.

Виведені із експлуатації прилади:

- вийміть штепсельну вилку із розетки.
- переріжте мережевий кабель та утилізуйте його разом із вилкою.
- зламайте замок на завантажувальному люку.

Попередження

Небезпека удушення!

Діти можуть загорнутися від час ігри в упаковку / плівку та частини упаковки або натягнути їх собі на голову та задихнутися.

Упаковки, плівки та частини упаковки тримайте якнайдалі від дітей.

Попередження

Небезпека отруєння!

Засоби для прання і догляду можуть призвести до отруєння внаслідок потрапляння усередину організму. Зберігайте засоби для прання і догляду у недоступному для дітей місці.

Попередження

Роздратування очей / шкіри!

Контакт із засобами для прання і догляду може викликати роздратування очей / шкіри.

Зберігайте засоби для прання і догляду у недоступному для дітей місці.

Попередження

Небезпека поранення!

Під час прання при високій температурі скло завантажувального люку гаряче.

Не дозволяйте дітям торкатися гарячого завантажувального люку.



Охорона довкілля

Пакування/старий прилад



Утилізуйте пакування відповідно до правил екологічної безпеки. Цей прилад маркований відповідно до Директиви Європейського Союзу 2012/19/ЄС про утилізацію електричного та електронного устаткування (waste electrical and electronic equipment – WEEE). Ця Директива встановлює чинні в Євросоюзі положення щодо приймання та утилізації старих приладів.

Рекомендації для заощадження

- Використовуйте для відповідної програми максимальну кількість білизни. Огляд програм → *Сторінка 16*
- Білизну із середньою ступеню забруднення прати без попереднього прання.
- При пранні білизни з незначним або нормальним забрудненням заощаджуйте енергію та пральні засоби. → *Сторінка 15*
- Дозування прального засобу з **інтелектуальною системою дозування** (i-Dos) дозволяє заощаджувати пральний засіб і воду.
- Доступні для вибору температури, відповідають даним на позначках про правила догляду на текстильних виробках. Для забезпечення оптимального поєднання економії енергії та якості прання, температури, які досягаються в машині, можуть відрізнятися від цих даних.

- **Вказівки щодо споживання води й електроенергії:** → *Сторінка 12*
Індикація надає інформацію щодо відносного рівня споживання електроенергії або води в обраних програмах. Чим більше світиться індикаторна лампочка, там вище відповідне споживання. Таким чином, під час вибору різних установок програм можна налаштувати споживання й водозберігаючі параметри програми.
- **Режим заощадження електроенергії:** освітлення ділянки дисплея гасне через декілька хвилин, клавіша ► блимає. Для активації освітлення натисніть будь-яку кнопку. Режим заощадження електроенергії не активується під час виконання програми.
- **Автоматичне вимкнення:** в разі тривалої перерви в управлінні прилад автоматично вимикається перед запуском програми та після закінчення програми з метою заощадження електроенергії. Для ввімкнення приладу натисніть знову на кнопку головного вимикача. Вмикання/вимикання функції → *Сторінка 33*
- У разі сушіння білизни у сушильній машині встановіть швидкість віджиму у відповідності із інструкцією виробника сушильної машини.

Основна інформація

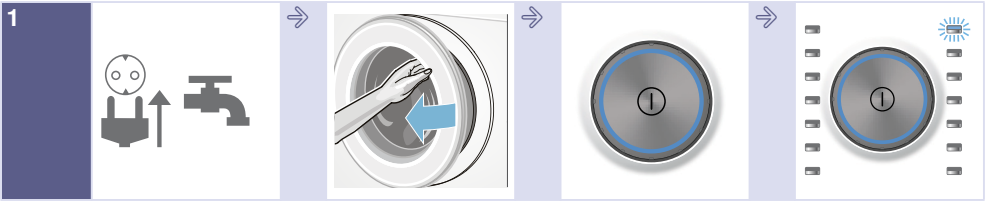

1
Вставте штепсельну вилку до розетки. Відкрийте водопровідний кран.

Відкрийте завантажувальний люк.

Для ввімкнення натисніть на кнопку ①.

Оберіть програму, наприклад, **Бавовна**.



2
Розсортуйте білизну.

Макс. дотримуйтеся кількості завантаження (залежно від моделі) на полі дисплею.

Завантажте білизну.

Закрийте дверцята завантажувального люку.



3
Можливо, змініть попередні установки програми та/або оберіть додаткові установки.

Розпочніть програму.

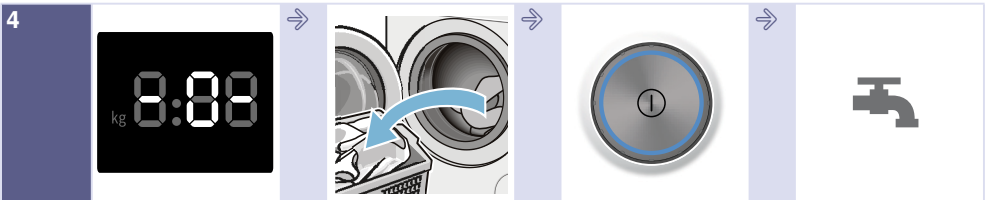

4
Кінець програми

Відкрийте завантажувальний люк і вийміть білизну.

Для вимкнення натисніть на кнопку ①.

Закрийте водопровідний кран (для моделей без функції Aquastop).

Знайомство з приладом

Пральна машина

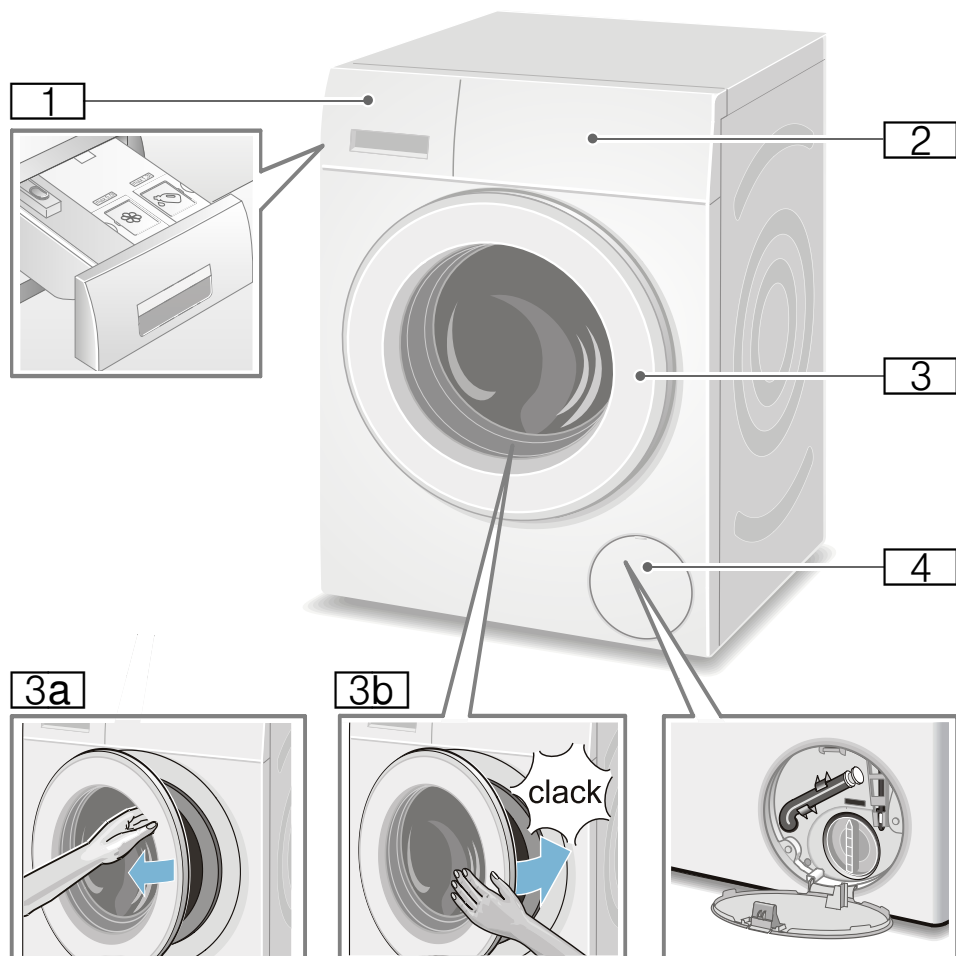

- 1** Кювета для пральних засобів
→ *Сторінка 27*
- 2** Панель управління / Ділянка дисплея
- 3** Завантажувальний люк з ручкою
- 3a** Відкриття завантажувального люка

- 3b** Закриття завантажувального люка
- 4** Сервісна кришка

Панель управління

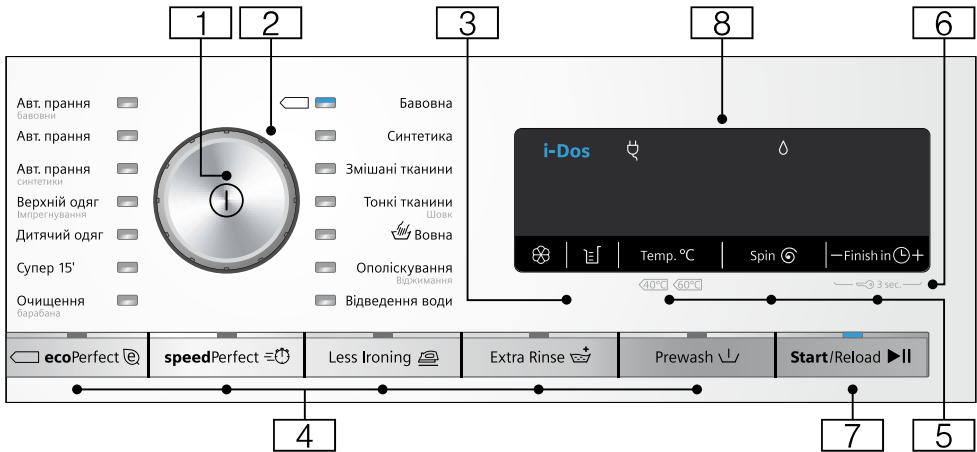

Вказівка: Усі клавіші (окрім головного вимикача) сенсорні; достатньо легкого доторкання.

- 1 Головний вимикач**
для увімкнення й вимкнення пральної машини:
Натисніть клавішу ①.
- 2 Перемикач програм**
для вибору програми.
Огляд програм → *Сторінка 16*
- 3 i-Dos-Установки** → *Сторінка 29*
- 4 додаткові установки програми:**
→ *Сторінка 25*
 - speedPerfect ⇌,
 - ecoPerfect ⊕,
 - Попер. прання (Prewash ↓),
 - Дод. ополіскування (Extra Rinse ↗),
 - Антизминання (Less Ironing ☞)
- 5 Зміна попередніх установок програми:** → *Сторінка 23*
 - Температура (Temp. °C),
 - Швидкість віджимання (Spin Ⓞ),
 - час Завершення в (Finish in ⌚)

- 6 Блокування** (⏸ 3 sec.)
від неочакливої зміни встановлених функцій — активація/деактивація:
Для цього одночасно натисніть клавіші **Завершення в** (Finish in ⌚) + та - прибл. на 3 секунди.
→ *Сторінка 28*
- 7 Клавіша ▶|| для:**
 - запуску програми,
 - переривання програми, наприклад, для дозавантаження білизни
→ *Сторінка 28*,
 - переривання програми.
→ *Сторінка 28*
- 8 Дисплей** — для відображення установок та інформації.
→ *Сторінка 12*

Поле індикації

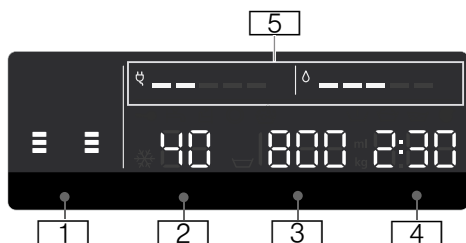

Програмні налаштування:

1 i-Dos- установки

- **Пральний засіб:**
 - для злегка забрудненої,
 - для середньо забрудненої,
 - для сильно забрудненої білизни → *Сторінка 24*,
- **Пом'якшувальний засіб для прання:**
 - для злегка забрудненої,
 - для середньо забрудненої,
 - для дуже м'якої білизни → *Сторінка 24*,
- обрано автоматичне дозування
- блимає; дотримуйтесь мінімального рівня заповнення відповідного контейнера, заповнено → *Сторінка 29*

2 Температура в °C





- 90 (= холодна)

3 Швидкість віджимання в об./



- хв.,
 - 0 - 1600*;
 - * макс. кількість обертів віджимання залежить від обраної програми і моделі,
- 0 = без віджимання, лише відведення води → *Сторінка 23*,
- = відміна віджимання → *Сторінка 23*

- 4 ■ **Завершення в час**
наприклад, 2:30;
Тривалість програми після вибору програми в год.:хв. (години:хвилини),
- **Попередній вибір часу закінчення прання**
1 - 24 год.;
Кінець програми через ...год. (год.=годин),
- **Основна кількість дозування**
мл 10-200 → *Сторінка 31*
- **Рекомендації щодо завантаження**
наприклад, кг 9*;
* залежно від обраної програми
- 5 ■ **Вказівки щодо споживання води й електроенергії:** → *Сторінка 8*
 - = = = = =
Індикація споживання води,
 - = = = = =
Індикація енергоспоживання



Додаткові вказівки**Етап прання:**

	Попереднє прання
	Прання
	Ополіскування
	Віджимання
- 0 -	Кінець програми
	Кінець програми з установкою «Без віджимання»
- P -	Пауза, наприклад, для дозавантаження білизни



Кювета для пральних засобів:

	Кювета для пральних засобів світиться
	Після початку програми: кювета для пральних засобів не всунута повністю.



Завантажувальний люк:

	Завантажувальний люк відкритий. світиться
	Після початку програми: завантажувальний люк закритий неправильно.

Водопровідний кран:

	Водопровідний кран не закритий, світиться
	Тиск води недостатній (можна продовжити виконання програми)

Блокування від доступу дітей: → Сторінка 28

	Функція «Блокування від доступу дітей» активована
	Функція «Блокування від доступу дітей» активована, перемикач програм переставлений

Розпізнавання піни у воді:

	→ Сторінка 27
світиться	

Індикатор несправностей:

E: --	→ Сторінка 40
-------	---------------

Налаштування сигналів:**Додаткові вказівки**

0 - 4 → Сторінка 33

Автоматичне вимкнення приладу:

Op OFF → Сторінка 8, → Сторінка 34



Білизна

Підготовка білизни

Увага!

Пошкодження приладу/текстильних виробів

Сторонні предмети (наприклад, монети, канцелярські скріпки, голки, цвяхи) можуть пошкодити речі або конструкційні елементи пральної машини.

Зверніть увагу на наступні вказівки під час підготовки вашої білизни:

- Випорожніть кишені.

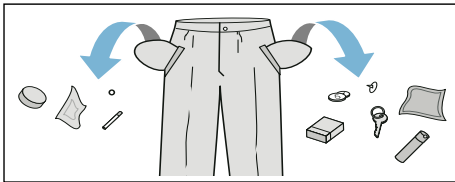

- Слідкуйте за наявністю металевих деталей (скріпок тощо) і при їх наявності видаліть їх.
- Тонкі тканини (панчохи, бюстгальтери із дужками тощо) слід прати в сітці/мішечку.
- Позастібайте застібки-блискавки, гудзики та кнопки.
- Вичистіть пісок із вилог та кишень.
- Зніміть з занавісок підвіски або зав'яжіть їх в сітці або мішечку.

Сортування білизни

Сортуйте білизну відповідно до рекомендацій з догляду та інструкції на етикетках за такими критеріями:

- вид тканини/волокон
- колір

Вказівка: Білизна може пофарбуватися. Білу та кольорову білизну слід прати окремо. Нову кольорову білизну у перший раз слід прати окремо.

- Ступінь забруднення
Рекомендується прати разом білизну, що належить до одного ступеня забруднення.
Деякі приклади ступенів забруднення: → *Сторінка 15*
 - **легке:** без попереднього прання, за потреби оберіть налаштування **speedPerfect**
 - **середнє**
 - **сильне:** завантажуйте менше білизни, виберіть програму з попереднім пранням
 - **плями:** плями слід виводити/попередньо обробляти, поки вони ще свіжі. Спочатку змочіть мильним розчином/не тріть. Після цього речі слід випрати у відповідній програмі. Стійкі/засохлі плями іноді можна усунути лише після багаторазового прання.
- Символи в інструкціях з догляду на етикетках
Вказівка: Цифри у символах позначають максимальну температуру прання.



підходять для нормального процесу прання; наприклад, програма «Бавовна»



необхідне делікатне прання; наприклад, програма «Бавовна»



Необхідне особливо делікатне прання, наприклад за допомогою програми для тонких тканин/шовку.



Можна прати вручну, наприклад за допомогою програми «Бавовна»



Не можна прати у пральній машині.

Пральний засіб

Правильний вибір прального засобу

Для правильного вибору прального засобу, температури і обробки білизни вирішальною є інструкція з догляду на етикетках. → також www.sartex.ch

На www.cleanright.eu знайдете багато корисної інформації про засоби для прання, догляду і очищення для особистого користування.

- **Універсальний пральний засіб з оптичними освітлювачами**
придатний для білої білизни з льону або бавовни, яку можна кип'ятити
Програма: Бавовна/
холод. - макс. 90 °C
- **Пральний засіб для кольорової білизни без відбілювача і оптичних освітлювачів**
■
придатний для кольорової білизни з льону або бавовни
Програма: Бавовна/
холод. - макс. 60 °C
- **Пральний засіб для кольорової білизни або тонких тканин без оптичних освітлювачів**
придатний для кольорової білизни з волокон, які не потребують особливого догляду, та синтетичних тканин
Програма: Синтетика /
холод. - макс. 60 °C
- **Засіб для прання тонкої білизни**
придатний для тендітних текстильних виробів з тонких тканин, шовку чи віскози
Програма: Тонкі тканини/шовк /
холод. - макс. 40 °C
- **Засіб для прання вовни**
придатний до вовни
Програма: Вовна /
холод. - макс. 40 °C

Заощадження енергії та прального засобу

Для прання білизни з легким і звичайним ступенем забруднення можна зменшити споживання енергії (шляхом зниження

температури прання) і кількість засобу для прання:

















Заощадження	Забруднення/вказівка
<p>Знижена температура і кількість прального засобу відповідно до рекомендацій щодо дозування</p>  <p>Температура відповідно до інструкції з догляду і кількості прального засобу згідно з рекомендаціями щодо дозування/ сильного забруднення</p>	<p>Мало Забруднення і плям не видно. Одяг увібрив запах тіла, наприклад:</p> <ul style="list-style-type: none"> ■ легкий літній/спортивний одяг (ношений декілька годин) ■ футболки, сорочки, блузи (ношені не довше 1 дня) ■ постільна білизна і рушники для гостей (використовувані 1 день) <p>Норма Забруднення видно/або помітні невеликі легкі плями, наприклад:</p> <ul style="list-style-type: none"> ■ футболки, сорочки, блузи (пропотілі, ношені декілька разів) ■ рушники, постільна білизна (використовувані не довше 1 тижня) <p>Багато Забруднення та/або плями добре видно, наприклад рушники для рук і посуду, дитяча білизна, робочий одяг</p>









Вказівка: Під час дозування усіх засобів для прання, додаткової обробки, догляду і чищення обов'язково дотримуйтеся рекомендацій виробника та вказівок.
→ *Сторінка 27*

Огляд програм

















Програми на перемикачеві програм















Програма/Вид білизни/Вказівки	Установки
<p>Назва програми</p> <p>Коротка інформація про програму та рекомендоване використання для певних текстильних виробів.</p>	<p>макс. завантаження</p> <p>з можливістю регулювання Температура (☼= холодна)</p> <p>з можливістю регулювання Швидкість віджимання **; ☽ = відміна віджимання, 0 = без віджимання, лише відведення води</p> <p>додаткові регульовані установки програми</p> <p>автоматичне дозування з можливістю регулювання для: рідкого прального засобу (☼)) зм'якшувального полоскального засобу (☼)</p> <p>увімк./вимк., з можливістю регулювання ✓, без можливості регулювання –</p>
<p>Бавовна</p> <p>міцні текстильні вироби та текстильні вироби з бавовни та льону, які можна кип'ятити</p>	<p>макс. 9 кг/5* кг</p> <p>☼ – 90 °C</p> <p>☽, 0–1600** об./хв.</p>
<p>Вказівки</p> <ul style="list-style-type: none"> З установкою ecoPerfect ☼ температура прання нижча за обрану температуру. За особливим бажанням для досягнення потрібної температури прального розчину оберіть програму без установки ecoPerfect ☼ із вищою температурою за потреби. Установка speedPerfect ☽ може слугувати як коротка програма для легко забрудненої білизни. 	<p>ecoPerfect ☼, speedPerfect ☽☽, Попер. прання (Prewash ☽), Дод. ополіскування (Extra Rinse ☼), Антизминання (Less Ironing ☽)</p> <p>Пральний засіб ✓, пом'якшувальні засоби ✓</p>
<p>* знижений рівень завантаження за установки speedPerfect ☽☽</p> <p>** макс. Кількість обертів віджимання залежить від моделі</p> <p>*** Програма залежить від моделі</p>	

Програма/Вид білизни/Вказівки	Установки
Синтетика Текстильні вироби з синтетики або змішаних волокон.	макс. 4 кг * ... 60 °C ▽, 0-1200 об./хв. ecoPerfect  , speedPerfect  , Попер. прання (Prewash ), Дод. ополіскування (Extra Rinse ), Антизминання (Less Ironing ) Пральний засіб ✓, пом'якшувальні засоби ✓
Змішані тканини Змішане завантаження текстильних виробів із бавовни та синтетики.	макс. 4 кг * - 40 °C ▽, 0-1600** об./хв. ecoPerfect  , speedPerfect  , Попер. прання (Prewash ), Дод. ополіскування (Extra Rinse ), Антизминання (Less Ironing ) Пральний засіб ✓, пом'якшувальні засоби ✓
Тонкі тканини / Шовк для легкоушкоджуваних текстильних виробів, які можна прати, наприклад, з шовку, сатину, синтетики або змішаних волокон (наприклад, шовкова блуза або шаль) Вказівка: . Застосовуйте призначений для використання в машині пральний засіб для тонкої білизни або шовку.	макс. 2 кг * - 40 °C ▽, 0-800 об./хв. ecoPerfect  , speedPerfect  , Попер. прання (Prewash ), Дод. ополіскування (Extra Rinse ), Антизминання (Less Ironing ) Пральний засіб ✓, пом'якшувальні засоби ✓
* знижений рівень завантаження за установки speedPerfect 	
** макс. Кількість обертів віджимання залежить від моделі	
*** Програма залежить від моделі	

Програма/Вид білизни/Вказівки	Установки
<p> Вовна</p> <p>текстильні вироби з вовни або з вмістом вовни, які можна прати в машині або вручну.</p> <p>програма особливо бережного прання, щоб уникнути зсідання білизни, довші паузи у програмі (текстильні вироби відмокають у пральному розчині)</p> <p>Вказівки</p> <ul style="list-style-type: none"> ■ Вовна – це волокна тваринного походження, напр.: ангора, альпака, лама, овеча вовна. ■ Застосуйте призначений для використання в машині пральний засіб для вовни. 	<p>макс. 2 кг</p> <p> – 40 °C</p> <p> 0–800 об./хв.</p> <p>-</p> <p>Пральний засіб, пом'якшувальні засоби ✓</p>
<p>Відведення води</p> <p>полоскальної води, наприклад, після активації установки  (Відміна віджимання = без віджимання наприкінці прання)</p>	<p>-</p> <p>-</p> <p>-</p> <p>-</p> <p>Пральний засіб -, пом'якшувальні засоби -</p>
<p>Ополіскування / Віджимання</p> <p>Додаткове ополіскування / віджимання з регульованою кількістю обертів віджимання</p> <p>Вказівка: . Для цієї програми на заводі було передбачено клавішу Дод. ополіскування (Extra Rinse ). Якщо необхідно лише віджати, деактивуйте клавішу.</p>	<p>-</p> <p>-</p> <p> 0–1600** об./хв.</p> <p>Антизмінання (Less Ironing )</p> <p>Пральний засіб -, пом'якшувальні засоби ✓</p>
<p>*** Очищення барабана</p> <p>Програма для очищення й догляду барабану та ємності для прального засобу, наприклад, перед першим пранням, за умови частого прання з низькою температурою (40 °C та нижче) або у випадку виникнення запаху після тривалої відсутності. Індикаторна лампочка Очищення барабана миготить, якщо ви тривалий час не застосовували програму за температури 60 °C або вище.</p> <p>Вказівки</p> <ul style="list-style-type: none"> ■ Програму слід запускати без білизни. ■ Застосуйте порошковий пральний засіб або засіб із вмістом відбілювача. З метою уникнення утворення піни застосуйте лише половину кількості прального засобу, рекомендованої виробником. Не застосовувати засобів для прання вовни або тонкої білизни. 	<p>0 кг</p> <p>80, 90 °C</p> <p>1200 об./хв.</p> <p>-</p> <p>Пральний засіб -, пом'якшувальні засоби -</p>
<p>* знижений рівень завантаження за установки speedPerfect </p> <p>** макс. Кількість обертів віджимання залежить від моделі</p> <p>*** Програма залежить від моделі</p>	

Програма/Вид білизни/Вказівки	Установки
Супер 15' суперкоротка програма прибіл. 15 хвилин, підходить для легко забруднених невеликих елементів білизни	макс. 2 кг ❄ - 40 °C 0-1200 об./хв. - Пральний засіб ✓, пом'якшувальні засоби ✓
*** Джинси / Темна білизна темні текстильні вироби із бавовни або темні текстильні вироби, які не потребують особливого догляду; Текстильні вироби прати, вивернувши навиворіт.	макс. 3,5 кг ❄ - 40 °C ☑, 0-1200 об./хв. ecoPerfect ☉, speedPerfect ≡☉, Попер. прання (Prewash ↓), Дод. ополіскування (Extra Rinse ☞), Антизминання (Less Ironing ☞)
*** Дитячий одяг міцні текстильні вироби та текстильні вироби із бавовни та льону Вказівка: . Особливо придатна для підвищених гігієнічних вимог або особливо чутливої шкіри завдяки довшій тривалості прання при певній температурі у більшій кількості води і з тривалішим полосканням.	макс. 7 кг/5* кг ❄ - 60 °C ☑, 0-1600** об./хв. ecoPerfect ☉, speedPerfect ≡☉, Попер. прання (Prewash ↓), Дод. ополіскування (Extra Rinse ☞), Антизминання (Less Ironing ☞)
* знижений рівень завантаження за установки speedPerfect ≡☉ ** макс. Кількість обертів віджимання залежить від моделі *** Програма залежить від моделі	Пральний засіб ✓, пом'якшувальні засоби ✓



Програма/Вид білизни/Вказівки	Установки
<p>*** Верхній одяг / Імпрегуювання</p> <p>Прання з імпрегуюванням одягу для негоди й верхнього одягу з мембранним покриттям і водонепроникних текстильних виробів</p> <ol style="list-style-type: none"> 1. Оберіть програму. 2. Додайте спеціальний пральний засіб для верхнього одягу у відділення  . 3. Натисніть на клавішу ▶II. Програма зупиняється перед останнім циклом ополіскування. 4. Додайте засіб для імпрегуювання (макс. 170 мл) у відділення  . 5. Натисніть на клавішу ▶II. Кінцева обробка білизни – відповідно до рекомендацій виробника. <p>Вказівки</p> <ul style="list-style-type: none"> ■ Застосовуйте придатні для прання в машині спеціальні пральні засоби, дозуйте засоби у відповідності до рекомендацій виробника: ■ Білизну не можна обробляти кондиціонером. ■ Перед пранням ретельно помити кювету для пральних засобів (всі відділення) від залишків пом'якшувального засобу. 	<p>Макс. 1 кг</p> <p> – 40 °C</p> <p> 0–800 об./хв.</p> <p>ecoPerfect , speedPerfect ,</p> <p>Дод. ополіскування (Extra Rinse )</p> <p>Пральний засіб –, пом'якшувальні засоби –</p>
<p>*** Верхній одяг</p> <p>Одяг для негоди і верхній одяг з мембранним покриттям і водонепроникні текстильні вироби</p> <p>Вказівки</p> <ul style="list-style-type: none"> ■ Застосовуйте спеціальний пральний засіб, придатний для машинного прання, дозування – згідно з настановами виробника у відділенні  . ■ Білизну неможна обробляти кондиціонером. ■ Перед пранням ретельно помити кювету для пральних засобів (всі відділення) від залишків пом'якшувального засобу. 	<p>макс. 2 кг</p> <p> – 40 °C</p> <p> 0–800 об./хв.</p> <p>ecoPerfect , speedPerfect ,</p> <p>Дод. ополіскування (Extra Rinse )</p> <p>Пральний засіб –, пом'якшувальні засоби –</p>
<p>* знижений рівень завантаження за установки speedPerfect </p> <p>** макс. Кількість обертів віджимання залежить від моделі</p> <p>*** Програма залежить від моделі</p>	

Програма/Вид білизни/Вказівки	Установки
*** Спортивний одяг Текстильні вироби з мікрОВОЛОННА для спорту і дозвілля. Вказівки <ul style="list-style-type: none"> ■ Білизну не можна обробляти кондиціонером. ■ Перед пранням ретельно вимийте кювету для пральних засобів (всі відділення) від залишків кондиціонеру для пом'якшення білизни. 	макс. 2 кг ❄ - 40 °C ☞, 0-800 об./хв. ecoPerfect  , speedPerfect  Попер. прання (Prewash ), Дод. ополіскування (Extra Rinse ), Антизмінання (Less Ironing ) Пральний засіб -, пом'якшувальні засоби -
*** Нічне прання дуже тиха пральна програма для прання вночі, придатна для текстильних виробів із бавовни, льону, синтетики та змішаних волокон. Вказівки <ul style="list-style-type: none"> ■ деактивований сигнал закінчення програми, ■ попередньо налаштована зменшена кількість обертів віджимання наприкінці прання та скорочений час прання 	макс. 4 кг ❄ - 40 °C ☞, 0-1200 об./хв. ecoPerfect  , speedPerfect  Попер. прання (Prewash ), Дод. ополіскування (Extra Rinse ), Антизмінання (Less Ironing ) Пральний засіб ✓, пом'якшувальні засоби ✓
*** Ковдри пух. текстильні вироби, наповнені синтетичним волокном, подушки, стьобані ковдри та покривала, які можна прати в машині; також підходить для виробів, наповнених пухом Вказівка: . Великі вироби прати окремо. Застосовуючи засоби для прання тонкої білизни, дотримуйтеся поміток виробника. Економно дозувати миючий засіб.	Макс. 2,5 кг ❄ - 60 °C ☞, 0-1200 об./хв. ecoPerfect  , speedPerfect  Дод. ополіскування (Extra Rinse ) Пральний засіб -, пом'якшувальні засоби -
*** Авт. прання міцні текстильні вироби; Рівень забруднення та вид текстильних виробів будуть розпізнані автоматично, та налаштується цикл прання й інтелектуальне дозування.	макс. 6 кг 40 °C ☞, 1400 об./хв. - Пральний засіб ✓, пом'якшувальні засоби ✓
* знижений рівень завантаження за установки speedPerfect  ** макс. Кількість обертів віджимання залежить від моделі *** Програма залежить від моделі	

Програма/Вид білизни/Вказівки	Установки
<p>*** Авт. прання синтетики</p> <p>особливо делікатна обробка білизни; Рівень забруднення та вид текстильних виробів будуть розпізнані автоматично, та налаштується цикл прання й інтелектуальне дозування.</p>	<p>макс. 3,5 кг</p> <p>30 °C</p> <p>☒, 1000 об./хв.</p> <p>-</p> <p>Пральний засіб ✓, пом'якшувальні засоби ✓</p>
<p>*** Авт. прання бавовни</p> <p>інтенсивна обробка білизни; Рівень забруднення та вид текстильних виробів будуть розпізнані автоматично, та налаштується цикл прання й інтелектуальне дозування.</p>	<p>макс. 6 кг</p> <p>60 °C</p> <p>☒, 1400 об./хв.</p> <p>-</p> <p>Пральний засіб ✓, пом'якшувальні засоби ✓</p>
<p>Сорочки / Блузи</p> <p>сорочки та блузи, які не зминаються, з бавовни, льону, синтетики або змішаних волокон</p>	<p>макс. 2 кг</p> <p>✳ - 60 °C</p> <p>☒, 0-800 об./хв.</p>
<p>Вказівки</p> <ul style="list-style-type: none"> ■ З установкою Антизминання (Less Ironing ☒) сорочки та блузи будуть лише трохи віджаті, розвішуйте мокрими. —> ефект саморозгладження ■ Сорочки й блузи з шовку та легкошкодливих матеріалів періть із програмою Тонкі тканини / Шовк. 	<p>ecoPerfect ☉, speedPerfect ☑, Попер. прання (Prewash ☒), Дод. ополіскування (Extra Rinse ☑), Антизминання (Less Ironing ☒)</p> <p>Пральний засіб ✓, пом'якшувальні засоби ✓</p>
<p>* знижений рівень завантаження за установки speedPerfect ☑</p> <p>** макс. Кількість обертів віджимання залежить від моделі</p> <p>*** Програма залежить від моделі</p>	

Крохмалення

Вказівка: Близну не можна обробляти кондиціонером.



1. Увімкніть прилад.
2. Оберіть програму **Ополіскування**.
3. Дозуйте рідкий крохмаль за рекомендацією виробника вручну у відділенні   (за потреби попередньо очистіть).
4. Натисніть на кнопку ►II.

Фарбування/відбілювання

Фарбуйте тканини тільки в кількості, звичайній для домашніх умов. Сіль може пошкодити високоякісну сталь! Дотримуйтеся рекомендацій виробника засобу для фарбування.

Не знебарвлюйте **білизну** у пральній машині!

Замочування

1. Ввімкніть прилад.
2. Оберіть програму **Бавовна 30 °C**.
3. Додайте пральний засіб з i-Dos або за вказівками виробника у відділення  .
4. Натисніть на клавішу ►II. Програма запускається.
5. Прибл. через 10 хвилин натисніть на клавішу ►II, щоб призупинити програму.
6. Коли потрібний час замочування сплине, знову натисніть на клавішу ►II для продовження програми або змініть програму.

Вказівки

- Завантажуйте білизну однакового кольору.
- Прального засобу додатково не потрібно – розчин для замочування використовується для прання.

P+ Попередні програмні налаштування

Попередні налаштування програми відображаються після вибору програми на дисплеї.

Ви можете змінити попередні налаштування.

Огляд всіх програмних налаштувань, що обираються залежно від програми, див. з → *Сторінка 16*.

Температура

(Temp. °C)

Перед запуском програми і під час неї ви можете залежно від етапу програми змінити налаштовану температуру.

Максимальна температура, яку можна встановити, залежить від вибраної програми.

Швидкість віджимання

(Spin Ⓢ)

Перед та під час виконання програми залежно від її етапу можна обрати швидкість віджимання (в об./хв.; оберти за хвилину).

Установка 0 : без віджимання, лише відведення води. Близна залишається лежати в барабані, наприклад, для білизни, яку не можна віджимати.

Установка  : Відміна віджимання = без віджимання, близна залишається в воді після останнього ополіскування.

Установку «Без віджимання» ви можете вибрати, щоб запобігти зібганню тканини, якщо білизна не виймається з пральної машини відразу ж після закінчення програми.

Для продовження або закінчення програми → *Сторінка 28*

Максимальна кількість обертів, яку можна обрати, залежить від обраної програми та моделі.

Завершення в

(Finish in ☹)

Перед запуском програми час закінчення програми (час «Закінчити у») можна відстрочити погодинними інтервалами (h=година) до максимум 24 год.

Для цього:

1. Оберіть програму.
Відображається тривалість для обраної програми, наприклад, **2:30** (години:хвилини).
2. Натискайте клавішу **Завершення в**, поки не відобразиться потрібна кількість годин.

Вказівка: Клавішею **Завершення в** + відрховується збільшення параметрів налаштування, а клавішею **Завершення в** - зменшення.

3. Натисніть клавішу ►. Програма запускається. На дисплеї відображається обрана кількість годин, наприклад, **8h** і зменшується, поки не почнеться програма прання. Потім на дисплеї виводиться тривалість програми.

Вказівка: Тривалість програми під час перебігу програми автоматично корегується. Зміни попередніх налаштувань програми або налаштувань програми можуть спричинити також зміни тривалості програми.

Після початку програми (якщо обрано час Завершення в і програма прання ще не розпочата) можна змінити попередньо обрану кількість годин наступним чином:

1. Натисніть клавішу ►.
2. Клавішею **Завершення в** - або + змініть кількість годин.
3. Натисніть клавішу ►.

Після запуску програми Ви можете за потреби дозавантажити або виїняти білизну. → *Сторінка 28*

Налаштування i-Dos

Ваша пральна машина обладнана інтелектуальною системою дозування для рідких пральних засобів і кондиціонера.

Дозування прального та пом'якшувального засобів для більшості програм ваша пральна машина виконує автоматично. → *Сторінка 16*

Заводські попередні установки для:

- i-Dos ☹ : ☹ прального засобу для легко забрудненої білизни
- i-Dos ☼ : ☼ пом'якшувальний засіб для звичайної м'якої білизни

i-Dos ☹ для прального засобу

Концентрація дозування

- ☹ сильна: особливо забруднена білизна або білизна з плямами
- ☹ середня: білизна звичайної забрудненості
- ☹ легка: злегка забруднена білизна
- ☹ вимк.: обрано автоматичне дозування, дозування вручну → *Сторінка 32*

Перед початком пральної програми можна змінити налаштування для автоматичного дозування прального засобу. Вказівки щодо ступеня забруднення ви знайдете у → *Сторінка 15*

i-Dos ☼ для пом'якшувального засобу

Концентрація дозування

- ☹ сильна: особливо м'яка білизна
- ☹ середня: білизна звичайної м'якості
- ☹ легка: злегка м'яка білизна
- ☹ вимк.: обрано автоматичне дозування

Залежно від циклу програми можна змінити налаштування для автоматичного дозування пом'якшувального засобу.

P+ Додаткові програмні установки

Огляд всіх додаткових налаштувань, які можна обирати залежно від програми, див. з → *Сторінка 16.*

speedPerfect

Для прання за коротший час з аналогічними результатами прання, але вищим енергоспоживанням, для обраної програми без налаштування speedPerfect .

Вказівка: Заборонено перевищувати максимально допустиме завантаження. Огляд програм → *Сторінка 16*

ecoPerfect

Прання з оптимальним енергоспоживанням завдяки зниженню температури з аналогічними результатами прання для обраної програми без налаштування ecoPerfect .

Попер. прання

(Prewash )

Для прання сильно забрудненої білизни.

Вказівки

- За умови **обраного інтелектуального дозування** пральний засіб автоматично дозується для попереднього й основного прання.
- Для сильно забрудненої білизни i-Dos **середнього** дозування зазвичай достатньо для вибору програми з попереднім пранням.
- При **ручному дозуванні** розподіліть пральний засіб між попереднім та основним пранням. Додайте пральний засіб для попереднього прання у барабан і пральний засіб для основного прання у відділення .

Дод. ополіскування

(Extra Rinse )

Додаткове ополіскування при особливо чутливій шкірі та / або в місцевостях з дуже м'якою водою.

Антизминання

(Less Ironing )

Знижене зминання тканини завдяки спеціальному циклу віджимання з наступним послабленням та зниженням швидкості віджимання.

Вказівка: Рівень вологи білизни підвищується.



Управління приладом

Підготовка пральної машини

Вказівка: Пральна машина **повинна бути встановлена** та підключена **з дотриманням належних вимог**. з → *Сторінка 16*

1. Вставте штепсельну вилку до розетки.
2. Відкрийте водопровідний кран.
3. Відкрийте завантажувальний люк.
4. Перевірте, чи повністю випорожнений барабан. За необхідності випорожніть.

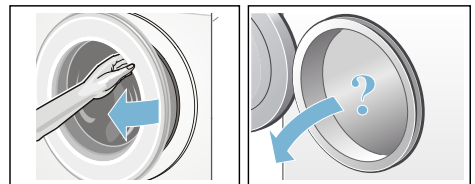

Вибір програми/увімкнення приладу

Натисніть клавішу ①. Побутовий прилад ввімкнений.

Наприкінці завжди відобразатиметься програма **Бавовна**, попередньо встановлена на заводі.

Можна запустити її або обрати іншу. Перемикач програм можна обертати в обох напрямках.

Вказівка: Якщо ви активували функцію «Захист від дітей», її слід вимкнути, перш ніж робити установки для іншої програми. → *Сторінка 28*

На перемикачі програм світиться індикаторна лампочка, а на дисплеї відображаються **попередні установки** для обраної програми:

- температура,
- швидкість віджимання,
- максимальний рівень завантаження по черзі з тривалістю програми,
- індикаторні лампочки для установок i-Dos, якщо обрано інтелектуальне дозування, та
- вказівки щодо споживання води й електроенергії.

Для приладів з **внутрішнім освітленням барабану**:

Після ввімкнення побутового приладу, після відкриття та закриття завантажувального люка, а також після запуску програми вмикається освітлення барабану. Освітлення гасне автоматично.

Завантаження білизни до барабану

Попередження **Небезпека для життя!**

Речі, які піддавалися попередній обробці миючими речовинами які містять розчинники, напр., засоби для видалення плям / миючий бензин, можуть після завантаження призвести до вибуху.

Речі слід попередньо ретельно виполоскати вручну.

Вказівки

- Змішайте великі і малі речі. Речі різної величини краще розподіляються під час віджимання. Окремі речі можуть викликати дисбаланс.
 - Зверніть увагу на зазначену максимальну кількість завантаження. Перевантаження погіршує результат прання і сприяє змінанню тканини.
1. Попередньо розсортовані речі розгорніть перед завантаженням до барабану.
 2. Слідкуйте за тим, щоб білизна не застрягала між завантажувальним люком та гумовими манжетами, і закрийте завантажувальний люк.

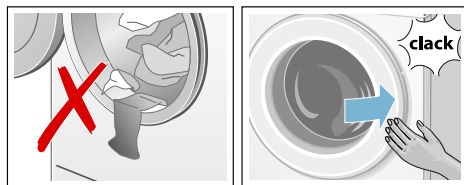



Індикатор кнопки ►| блимає, і на дисплеї відображаються налаштування програми.



Дозування та завантаження засобу для прання і догляду

Дозування прального та пом'якшувального засобів для більшості програм ваша пральна машина виконує автоматично.

Інтелектуальне дозування попередньо встановлене на заводі для всіх наявних програм.

Ви можете скористатися цими попередніми установками або змінити їх. → *Сторінка 24*

Додатково до інтелектуального дозування за потреби можна додати у відділення   допоміжний пральний засіб (наприклад, засіб для виведення плям). → *Сторінка 32*

Для програм, в яких неможливе інтелектуальне дозування, або за бажанням (тоді встановіть інтелектуальне дозування на  (Вимк.)), можна додавати пральний засіб у відділення  . → *Сторінка 32*

Зміна попередніх програмних налаштувань

Ви можете скористатися цими попередніми установками для цього циклу прання або змінити їх.

Для цього натискайте на відповідну клавішу, поки не відобразиться потрібна установка.

Вказівка: При тривалому натисканні на клавішу параметри установок автоматично відображаються по черзі до кінцевого параметра. Після цього знову натисніть на клавішу; ви можете знову змінити параметри установки.

Установки активуються без підтвердження.

Вказівки

- Установки i-Dos залишаються до наступної зміни навіть після вимкнення пральної машини.

- Інші програмні установки після вимкнення машини не залишаються.

Попередні програмні установки
→ *Сторінка 23*

Вибір додаткових програмних налаштувань

За допомогою вибору додаткових установок Ви можете оптимально налаштувати процес прання у відповідності із своєю партією білизни.

Налаштування можна обирати або скасовувати залежно від етапу програми .

Індикаторні лампочки кнопок світяться, якщо установка активована.

Установки не залишаються в пам'яті після вимкнення пральної машини.

Додаткові програмні установки → *Сторінка 25*

Запуск програми

Натисніть на клавішу . Загорається індикатор і запускається програма.

На дисплеї відображається встановлений час програми «Закінчити у» або після початку програми прання тривалість програми і символи для етапу програми.

Дисплей → *Сторінка 12*

Вказівка: Розпізнавання піни у воді

Якщо на дисплеї додатково світиться символ , то пральна машина розпізнала підвищене піноутворення і внаслідок цього автоматично ввімкнула додатково ще один цикл ополіскування для усунення піни.

Зменшіть дозування прального засобу для наступного прання з подібним завантаженням.

Щоб попередити випадкову зміну установок програми, виберіть наступним чином "Блокування від доступу дітей".

Блокування

(☞ 3 sec.)

Ви можете захистити пральну машину від випадкової зміни налаштованих функцій. Для цього слід активувати блокування від доступу дітей.

Для **Активації/деактивації** бл. 3 секунд утримуйте одночасно натиснутими кнопки **Завершення в - і +**. Ділянка дисплея показує символ ☞.

- ☞ світиться: блокування від доступу дітей активоване.
- ☞ блимає короткочасно: блокування від доступу дітей активоване і перемикач програм переставлений або натиснуто кнопку.

Вказівка: Блокування від доступу дітей зберігається після вимкнення пральної машини. Тоді перед наступним вибором програми деактивуйте блокування від доступу дітей.

Дозавантаження білизни

Після запуску програми Ви можете за потреби дозавантажити або виїняти білизну.

Натисніть для цього на клавішу ►II.

Індикатор клавіші ►II блимає і машина перевіряє, чи можливе дозавантаження.

Якщо на дисплеї відображається:

- **обидва** символи - P - і ☉ світяться, можливе дозавантаження.
- - P - світиться, дозавантаження неможливе.

Для продовження програми натисніть на клавішу ►II. Програма автоматично продовжується.

Вказівки

- При дозавантаженні завантажувальний люк не залишайте відкритим тривалий час – вода, що виступає з білизни, може витекти.

- Завантажувальний люк залишається з міркувань безпеки заблокованим, поки рівень води чи температури високий, а також поки барабан обертається; дозавантаження неможливе.
- Індикатор завантаження неактивований при дозавантаженні.

Зміна програми

Програму, запущену помилково, можна змінити наступним чином:

1. Натисніть на кнопку ►II.
2. Оберіть іншу програму.
3. Натисніть на кнопку ►II. Нова програма запускається спочатку.

Перервати програму

Для програм із високою температурою:

1. Натисніть на кнопку ►II.
2. Охолодження білизни: оберіть **Ополіскування**.
3. Натисніть на кнопку ►II.

Для програм із низькою температурою:

1. Натисніть на кнопку ►II.
2. Оберіть **Віджимання** або **Відведення води**.
3. Натисніть на кнопку ►II.

Кінець програми з налаштуванням «Утрим. води»

На дисплеї блимає ☹ і відображається попередньо налаштована кількість обертів віджимання і тривалість програми, що залишилася, для обраної програми.

Продовжіть програму, для цього:

- натисніть клавішу ►II або
- змініть кількість обертів віджимання або встановіть перемикач програм на **Відведення води**, а потім натисніть клавішу ►II.

Завершення програми

На дисплеї відображається - 0 - і ☉.
Індикатор клавіші ►II вимкнений.

Виймання білизни/вимкнення приладу

1. Відкрийте завантажувальний люк і вийміть білизну.
2. Натисніть клавішу ①. Прилад вимкнений.
3. Закрийте водопровідний кран.
Вказівка: Непотрібно для машин з аква-стоп.

Вказівки

- Не забувайте речей в барабані. Під час наступного прання вони можуть збігтися або забарвити інші речі.
- Вийміть із барабану та гумової манжети сторонні предмети за їх наявності – небезпека іржавіння.
- Протріть гумові манжети насухо.

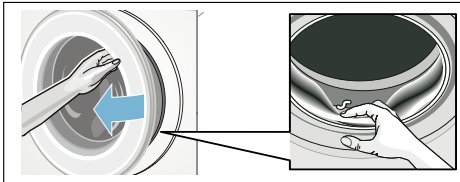

- Залишіть завантажувальний люк і кювету для пральних засобів відкритими, щоб залишки води могли випаруватися. → *Сторінка 35*
- Завжди чекайте до закінчення програми, інакше прилад може бути ще заблокованим. Тоді ввімкніть прилад та дочекайтеся розблокування.
- Ділянка дисплею гасне наприкінці програми, якщо режим заощадження електроенергії активований. Для активації натисніть на будь-яку кнопку.

i-DOS

Інтелектуальна система дозування

Інтелектуальна система дозування в кюветі для пральних засобів

i-Dos Інтелектуальна система дозування

Ваша пральна машина обладнана інтелектуальною системою дозування для рідких пральних засобів і кондиціонера.

Для цього у вас є контейнер i-Dos ☹ і ☼ в кюветі для пральних засобів.

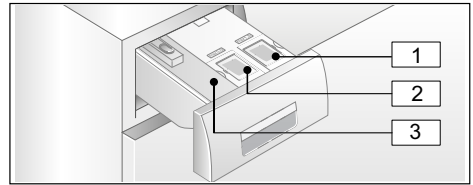

1. Контейнер ☹ (1,3 л) для рідкого прального засобу
2. Контейнер ☼ (0,5 л) для пом'якшувального засобу
3. Відділення ☹☼ для дозування вручну → *Сторінка 32*

Залежно від обраної програми та установок для контейнера i-Dos будуть відраховані оптимальні кількості прального/пом'якшувального засобу.

Введення в експлуатацію/ заповнення дозувального стаканчика



При виборі своїх засобів для прання чи догляду за білизною звертайте увагу на вказівки виробників. Ми рекомендуємо рідкі та гелеподібні компактні й універсальні пральні засоби, а також пральні засоби для кольорових тканин застосовувати для прання усіх кольорових текстильних виробів з бавовни і синтетики, які можна прати в машині.

Вказівки

- Використайте тільки рідкі і гелеподібні засоби, які рекомендуються виробниками для заповнення кювети для пральних засобів.
- Не змішуйте різні рідкі пральні засоби. У випадку зміни рідкого прального засобу (типу, виробника, ...) повністю спустоште й очистіть дозувальний контейнер.
→ *Сторінка 36*
- Забороняється застосовувати засоби з розчинниками, кислотні засоби або засоби з виділенням газів (наприклад, рідкі відбілювачі).
- Не змішуйте пральний засіб та кондиціонер.
- Не використовуйте продукти після завершення терміну їх придатності та сильно загустілі засоби.
- Щоб уникнути засихання, не залишайте кришку для заповнення тривалий час відкритою.

Заповнення дозувального стаканчика:

Дозувальні стаканчики в кюветі для прального засобу мають спеціальні кришки для заповнення з позначками:

-  Універсальний пральний засіб
-  Пом'якшувальний пральний засіб

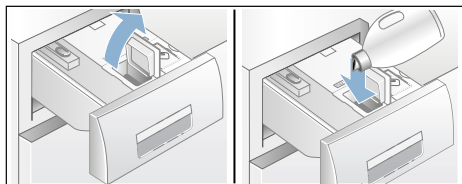

1. Витягніть кювету для пральних засобів.
2. Відкрийте кришки для заповнення.

3. Залийте пральний засіб/ кондиціонер. Не заповнюйте дозатор поверх позначки **max**.



4. Закрийте кришку для заповнення.
5. Повільно засуньте повністю кювету для пральних засобів.

Індикація повністю всунутої кювети для прального засобу відображається на дисплеї, коли прилад увімкнений:

- відповідна індикація світиться, якщо обрано інтелектуальне дозування i-Dos  , i-Dos .
- індикація спалахує один раз і згасає, якщо інтелектуальне дозування не обрано.
- символ  на дисплеї згасає.

В щоденному використанні

Світлова індикація на дисплеї:

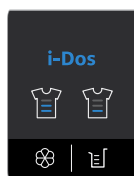

- Індикація **світиться**, якщо обрано інтелектуальне дозування для контейнера.
- Індикація **мерехтить**, якщо за обраного інтелектуального дозування необхідно дотримуватися мінімального рівня заповнення контейнера.

Вибір інтелектуального дозування та налаштування концентрації:

Інтелектуальне дозування прального й пом'якшувального засобу обрано на заводі для всіх наявних програм.

Огляд програм → *Сторінка 16*

Концентрацію дозування прального засобу \Downarrow попередньо встановлено на легку (для легко забрудненої білизни) та для пом'якшувального засобу — на середню \otimes (для звичайної м'якості білизни), та її можна змінити індивідуально для кожної програми. → *Сторінка 24*

Додатково до інтелектуального дозування за потреби можна додати у відділення \Rightarrow \Rightarrow допоміжний пральний засіб ((наприклад, засіб для виведення плям)). → *Сторінка 32*

Вказівка: Вибір (увімк./вимк.) та вже вибрана концентрація дозування від i-Dos \otimes та i-Dos \Downarrow залежно від програми залишаються до наступних змін, навіть якщо пральну машину вимкнено.

Додавання прального/ пом'якшувального засобу:

Миготіння відповідної світлової індикації за обраного інтелектуального дозування вказує, що дозування вийшло за межі мінімального рівня заповнення. Змісту вистачить ще прибрл. на 3 прання.

Пральний засіб або кондиціонер того ж самого виду можна долити у будь-який час. При зміні продукту чи виробника ми рекомендуємо помити дозатори. → *Сторінка 36*

При потребі налаштуйте базисну кількість дозування.

Базисні/основні установки

Базисні кількості дозування відповідають:

- **для прального засобу** — за рекомендацією виробника для звичайного забруднення і визначеного рівня жорсткості води.
- **для пом'якшувального засобу** — за рекомендацією виробника для середньої м'якості.

Дані про це ви знайдете на етикетці упаковки прального засобу чи кондиціонера або отримаєте, звернувшись безпосередньо до виробника.

Для визначення жорсткості води скористайтеся індикаторною смужкою або довідайтесь про це в своїй організації водопостачання.

Основні ступені жорсткості води:



Нижче наведено приклад для дозування прального засобу за даними, зазначеними на упаковці:

ступінь забруднення → ступінь жорсткості води ↓	легкий	звичайне забруднення	високий	дуже сильне забруднення
м'яке/середнє	55 мл	75 мл	120 мл	160 мл
жорстке/дуже жорстке	75 мл	95 мл	150 мл	180 мл

Заводські налаштування базисної кількості для дозування передбачено відповідно до регіону (наприклад, 75 мл прального засобу та 36 мл пом'якшувального засобу).

Встановіть базисну кількість для дозування миючого засобу відповідно до етикетки вашого миючого засобу. Візьміть до уваги жорсткість вашої води.

Оберіть базисну кількість для дозування пом'якшувального засобу відповідно до ваших особистих вимог до м'якості білизни.

Зміна базисної кількості для дозування однаково впливає на всі три рівні концентрації дозування.

Вказівки



- Для більш концентрованих пральних засобів базисну кількість для дозування слід знизити.
- Якщо під час прання повторно утворюється велика кількість піни, перевірте встановлені базисну кількість і концентрацію дозування. Слід враховувати, що деякі пральні засоби схильні до сильного піноутворення. Якщо правильні налаштування базисної кількості та концентрації дозування перевірені, застосуйте інший рідкий пральний засіб.

Зміна базисної кількості дозування:

1. Натискайте на відповідну клавішу i-Dos (⌂ або ⌘) протягом приблизно 3 секунд. На дисплеї відобразиться попередньо встановлена базисна кількість дозування.
2. Встановіть потрібну кількість клавішами **Завершення в** - або **+**.
3. Установка активується без підтвердження. Можна трохи зачекати або натиснути на будь-яку клавішу (окрім клавіш i-Dos), щоб повернутися до поточкових параметрів.

Вказівка: Установки залишаються до наступної зміни, навіть якщо машину вимкнено.

Дозування вручну

Для програм, в яких неможливе інтелектуальне дозування, або за бажанням (тоді встановіть інтелектуальне дозування на  (Вимк.)), можна додавати пральний засіб у відділення  .

Окрім цього можна до інтелектуального дозування додавати пральний і допоміжний засіб, наприклад, засіб для зниження жорсткості води, відбілювач, засіб для виведення плям.

Попередження

Подразнення очей/шкіри!

При відчиненні кювети для пральних засобів під час роботи приладу пральний чи побутовий засіб може розбризкатися.

Відкрийте обережно кювету.

У випадку контакту з пральними засобами й засобами для догляду ретельно промийте очі або ділянку шкіри.

У випадку ненавмисного проковтування зверніться до лікаря.

Увага!

Пошкодження приладу

Очисні засоби та засоби для попередньої обробки білизни (наприклад, засіб для виведення плям, спреї для попереднього прання, ...) під час контакту з поверхнями пральної машини можуть їх пошкодити. Уникайте контакту цих засобів із поверхнями пральної машини. При потребі залишки туману від бризок та інші залишки й краплі речовин одразу ж витирайте вологою ганчіркою.

Вказівки



- При дозуванні усіх пральних, допоміжних та очищувальних засобів обов'язково дотримуйтесь рекомендацій виробника.

- При дозуванні прального засобу вручну можна додавати пральний засіб без інтелектуального дозування (інтелектуальне дозування встановить на  (вимк.)); це перешкоджає передозуванню й надмірному утворенню піни
- Розводьте густі пом'якшувальні й формувальні засоби водою, це запобігає засміченню.

Дозування й додавання прального засобу:

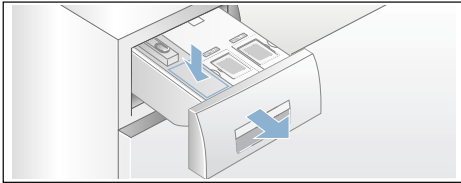
1. Витягніть кювету для пральних засобів.



2. Відміряйте дозування у відділення   згідно з:
 - забрудненням,
 - жорсткістю води (можна дізнатися у водопостачальника),
 - кількістю білизни,
 - рекомендаціями виробника.
3. Засуньте кювету для пральних засобів.

Налаштування приладу

Можливо змінити наступні установки:

- гучність натискання клавіш і акустичного сигналу(наприклад, наприкінці програми) та/або
- увімкнути/вимкнути функцію автоматичного вимкнення приладу та/або → *Сторінка 8*
- увімкнути/вимкнути акустичний сигнал для догляду за барабаном (залежно від моделі). вимк. → *Сторінка 16*

Для зміни установок завжди слід спочатку активувати режим установок.



Активуйте установочний модус

1. Натисніть клавішу .
Прилад увімкнений і програма **Бавовна** відображається на позиції 1.
2. Натисніть клавішу **Температура** і одночасно продовжуйте обертати перемикач програм праворуч у положення 2. Відпустіть клавішу.
Режим налаштування активовано і на дисплеї відображається попередньо налаштований рівень гучності для сигналів повідомлень.

Тепер Ви можете змінити налаштування:

Зміна гучності сигналу

Клавішею **Завершення в +** або **-** переключіть на положення перемикача програм:

- 2: гучність попереджувального сигналу та/або на
- 3: гучність сигналу клавіш.



- 0 = вимкн,
- 1 = тихо,
- 2 = середній,
- 3 = гучний,
- 4 = дуже гучний

Завершити режим налаштування або:

Обрати/скасувати автоматичне вимкнення приладу

За допомогою клавіші **Завершення в +** або **-** увімкніть (On) або вимкніть (OFF) функцію автоматичного вимкнення у позиції 4 перемикача програм.

Вихід з режиму установок або:

Увімкнення/вимкнення акустичного сигналу для догляду за барабаном

в залежності від моделі

За допомогою клавіші **Завершення в +** або **-** увімкніть (On) або вимкніть (OFF) акустичний сигнал **Очищення барабана** у позиції 5 перемикача програм.

Завершення режиму установки

Для завершення і збереження налаштувань натисніть клавішу **Ⓚ**.

Прилад вимикається. При наступному налаштуванні діють обрані налаштування.

Датчики

Автоматичне дозування

Залежно від виду текстильних виробів та завантаження автоматична система визначення завантаження оптимально регулює витрати води і тривалість програми в кожній програмі.

Система контролю дисбалансу

Автоматична система контролю дисбалансу розпізнає дисбаланс та намагається рівномірно розподілити білизну шляхом багаторазового запуску віджимання.

З міркувань безпеки в разі занадто незручного розподілення білизни в машині швидкість віджимання знижується або білизна не віджимается взагалі.

Вказівка: Завантажте до барабана малі та великі речі. → *Сторінка 26*, → *Сторінка 41*

Датчик «Aquasensor»

залежить від програми та моделі

Датчик «Aquasensor» під час миття перевіряє рівень каламутності (каламутність внаслідок бруду і залишків миючих засобів) води для ополіскування. Залежно від каламутності води встановлюються тривалість і кількість циклів ополіскування.



Чищення та догляд

Попередження

Небезпека для життя!

У разі контакту з елементами, які перебувають під напругою, існує небезпека ураження електричним струмом.

Вимкніть прилад та вийміть штепсельну вилку із розетки.

Попередження

Небезпека отруєння!

Через миючі засоби, що містять розчинники, наприклад бензин для видалення плям, можуть утворитися отруйні випари.

Не використовуйте миючі засоби, які містять розчинники.

Увага!

Пошкодження приладу

Миючі засоби, що містять розчинники, наприклад бензин для видалення плям, можуть пошкодити поверхні та компоненти машини.

Не використовуйте миючі засоби, які містять розчинники.

Запобігання утворенню біоплівки та неприємного запаху:

Вказівки

- Забезпечте гарну вентиляцію приміщення, де встановлена пральна машина.
- Якщо пральна машина не використовується, відкрийте завантажувальний люк та відсік для пральних засобів.
- Періодично періть з програмою **Бавовна 60 °C** з використанням порошкового прального засобу.

Корпус машини/панель управління

- Витріть корпус та панель управління вологою тканиною.
- Рештки пральних засобів слід усувати негайно.
- Забороняється мити струменем води.

Барабан

Використовуйте засоби для чищення, що не містять хлору; використовувати металеві губки заборонено.

При утворенні запаху у пральній машині або для чищення барабана виконайте програму **Очищення барабана 90 °C** без білизни. Для цього використовуйте універсальний пральний порошок.

Видалення накипу

Якщо пральний засіб дозується правильно, видалення накипу не потрібне. За потреби видаліть накип відповідно до рекомендацій виробника засобу для видалення накипу. Відповідні засоби для видалення накипу можна придбати на нашій сторінці в Інтернеті або у сервісній службі. → *Сторінка 43*

Кювета для пральних засобів i-Dos та її корпус

1. Спустошення дозувального стаканчика:

У передній частині дозувального стаканчика є отвори для спустошення зі знімною пробкою. Для спустошення дозувального стаканчика спочатку зніміть рукоятку кювети, як показано:

- a) Витягніть кювету для пральних засобів.

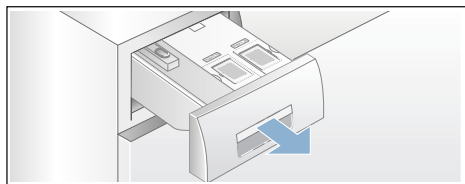

- b) Злегка потягніть вгору важіль-заспочку (A) на задній частині рукоятки кювети (посередині низу) та потягніть вгору розблоковану рукоятку (B).

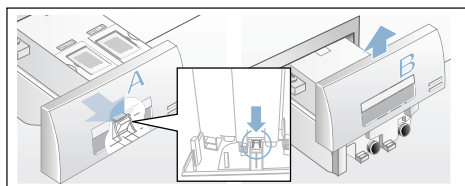

- c) Для спустошення дозувального стаканчика обережно зніміть відповідні пробки та злийте вміст у придатну ємність.

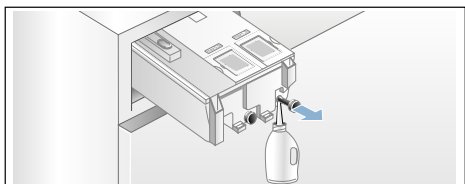

- d) Встановіть назад пробки до упору.

2. Очищення дозувального стаканчика/кювети для пральних засобів:

Для очищення спустошеного дозувального стаканчика можна повністю вийняти кювету для пральних засобів.

- a) Перед цим спустоште дозувальний стаканчик.

Вказівка: Встановлюйте рукоятку кювети лише після вдалого очищення.

- b) Витягніть кювету.
c) Натисніть на важіль-заспочку й повністю вийміть кювету.

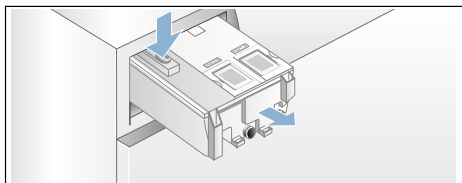

- d) Обережно зніміть кришку кювети.

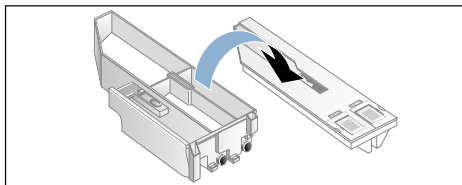

Увага!

Кювета для пральних засобів може пошкодитися!

Кювета для пральних засобів містить електричні деталі. При контакті з водою вони можуть пошкодитися.

- Забороняється очищувати кришку в посудомийній машині та занурювати у воду.

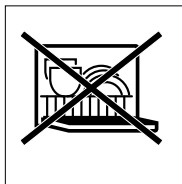

- Задній штекер кювети слід оберігати від вологи, прального засобу або залишків кондиціонера, зовнішні частини за необхідності очищуйте м'якою вологою ганчіркою. Висушіть її перед встановленням.
- e) Очистіть піддон і кришку м'якою вологою ганчіркою або ручним душем. Внутрішні поверхні так само очищуйте м'якою вологою ганчіркою.

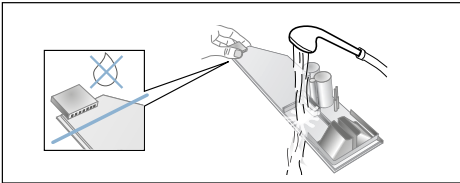

- f) Висушіть піддон і кришку і з'єднайте їх.
- g) Всуňte догори рукоятку кювети до чутного звуку фісації.
- h) Почистіть корпус кювети для пральних засобів зсередини.
- i) Повністю засуньте кювету для пральних засобів.

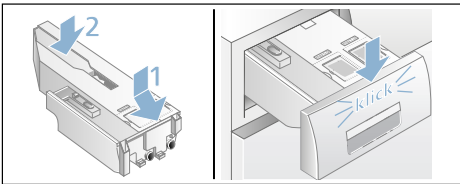

Помпа для прального розчину засмічена, аварійне відведення води

⚠️ Попередження

Небезпека отримання опіків!

Під час прання при високих температурах пральний розчин гарячий. При торканні до гарячого прального розчину можна опаритися. Дайте пральному розчину охолонути.

1. Закрийте водопровідний кран, щоб вода більше не надходила і щоб її більше не потрібно було відводити через насос для прального розчину.
2. Вимкніть прилад. Вийміть штепсельну вилку з розетки.
3. Відкрийте та зніміть сервісну кришку.

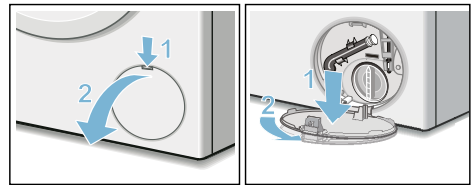

4. Вийміть шланг для відведення води з кріплення. Зніміть кришку, злийте пральний розчин у відповідну ємність. Надягніть ковпачок та вставте шланг для відведення в кріплення.

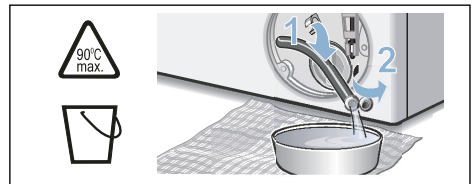

5. Обережно відгвинтіть кришку насоса, може витікати залишкова вода. Почистіть насос всередині, різьбу кришки й корпус насоса. Крильчатка помпи для прального розчину повинна вільно обертатися. Знову встановіть та прикрутіть кришку помпи. Ручка повинна знаходитися у вертикальному положенні.

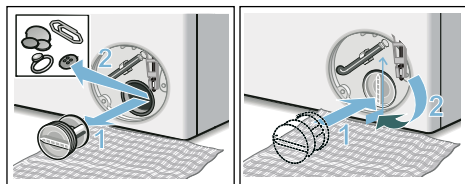

6. Встановіть сервісну кришку, зафіксуйте її та закрийте.

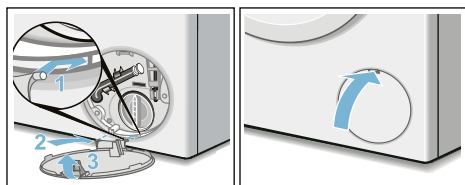

Вказівка: З метою запобігання потрапляння зайвого прального засобу під час відведення води наступного циклу прання: залийте 1 літр води у відділення  та запустіть програму **Відведення води**.

Зливний шланг на місці з'єднання з сифоном засмічений

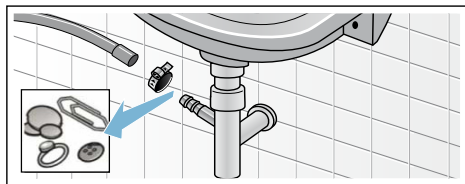

1. Вимкніть прилад. Вийміть штепсельну вилку з розетки.
2. Відпустіть хомут для шланга. Обережно зніміть зливний шланг, з нього можуть витікати залишки води.
3. Прочистіть зливний шланг та патрубок сифону.



4. Вставте знову зливний шланг та закріпіть місце з'єднання за допомогою затискача шлангу.

Фільтр на місці подачі води засмічений

Для цього спочатку скиньте тиск у шлангу подачі води:

1. Закрийте водопровідний кран.
2. Оберіть будь-яку програму (окрім «Ополіскування/Віджимання/Відведення води»).
3. Натисніть на кнопку . Зачекайте прибіл. 40 секунд, поки програма працює.
4. Натисніть на кнопку . Прилад вимкнений.
5. Вийміть штепсельну вилку з розетки.

Потім очистіть фільтр:

1. Зніміть шланг з крану. Прочистіть фільтр щіткою.

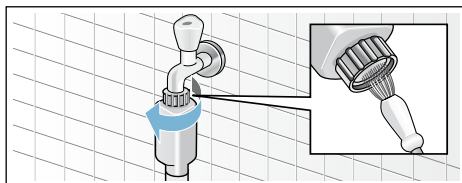

2. У моделях Standard і Aqua-Secure — очищення фільтра зі зворотного боку приладу: Від'єднайте шланг від заднього боку приладу. Вийміть фільтр за допомогою плоского губця та прочистіть його.

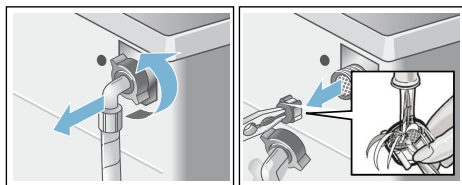

3. Під'єднайте шланг і перевірте його герметичність.

? Що робити в разі несправності?

Екстрене розблокування

Наприклад, у разі порушення електропостачання

Виконання програми продовжується після відновлення подачі струму.

Якщо потрібно вийняти білизну, завантажувальний люк можна відчинити, виконавши такі дії:

Попередження

Небезпека отримання опіків!

Під час прання з високою температурою у разі контакту з гарячими пральними розчинами можливе ошпарення.

Якщо потрібно, дочекайтеся охолодження.

Попередження

Небезпека травмування!

Торкання руками барабана під час обертання може призвести до травмування рук.

Не торкайтеся руками барабана під час обертання.

Дочекайтеся повної зупинки барабана.

Увага!

Збитки внаслідок витікання води







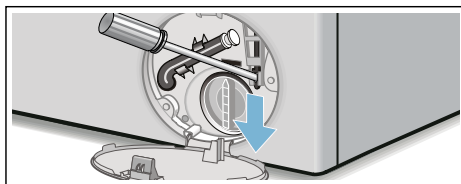

Вода, що витікає, може спричинити збитки.

Не відчиняйте завантажувальний люк, якщо через скло видно воду.

1. Вимкніть прилад. Вийміть штепсельну вилку з розетки.
2. Злийте пральний розчин.
→ *Сторінка 37*
3. За допомогою інструмента потягніть вниз елемент для екстреного розблокування та відпустіть його. Після цього завантажувальний люк відчиниться.



Вказівки на полі індикації

Індикація	Причина/Усунення
- P - та 	Завантажувальний люк розблокований. Білизну можна дозавантажити.
- P -	<ul style="list-style-type: none"> ■ Зависока температура. Дочекайтеся зниження температури. ■ Зависокий рівень води. Додання білизни неможливе. Можливо, одразу ж зачиніть завантажувальний люк. Для продовження програми натисніть на клавішу .
 блимає	<ul style="list-style-type: none"> ■ Можливо, затиснулася білизна. Знову відкрийте і закрийте завантажувальний люк та натисніть на клавішу . ■ Можливо, затисніть дверцята завантажувального люка або вийміть білизну та знову затисніть дверцята. ■ Можливо, вимкніть і знову увімкніть прилад; зробіть установки програми та індивідуальні налаштування; розпочніть програму.
 блимає	Кювета для пральних засобів не всунута повністю. Правильно всуньте кювету.
 світиться	<ul style="list-style-type: none"> ■ Повністю відкрийте водопровідний кран, ■ зігнувся або затиснувся шланг подачі води, ■ Тиск води замалий. Прочистити фільтр. → <i>Сторінка 38</i>
E:18	<ul style="list-style-type: none"> ■ Помпа для прального розчину закупорена. Прочистити помпу для прального розчину. → <i>Сторінка 37</i> ■ Зливний шланг/стічна труба закупорені. Прочистіть зливний шланг на місці з'єднання з сифоном. → <i>Сторінка 38</i>
E:23	Вода в піддоні, прилад нещільний. Закрийте кран. Викличте сервісну службу! → <i>Сторінка 43</i>
	Активована функція «Захист від дітей»; деактивуйте. → <i>Сторінка 28</i>
 світиться	Утворилося забагато піни, увімкнений додатковий цикл ополіскування. Зменште дозування прального засобу для наступного прання з подібним завантаженням.
Миготить індикаторна лампочка для програми Очищення барабана* *залежно від моделі	<p>Запустіть програму Очищення барабана 90 °C або 60 °C для очищення та догляду за барабаном і ємністю для прального засобу.</p> <p>Вказівки</p> <ul style="list-style-type: none"> ■ Програму слід запускати без білизни. ■ Застосовуйте порошковий пральний засіб або засіб із вмістом відбілювача. З метою уникнення утворення піни застосуйте лише половину кількості прального засобу, рекомендованої виробником. Не застосовувати засобів для прання вовни або тонкої білизни. ■ Увімкнення/вимкнення акустичного сигналу → <i>Сторінка 34</i>
інші індикації	Вимкніть прилад, зачекайте 5 секунд та увімкніть його знову. Якщо вказівка на дисплеї з'являється знову, зверніться до сервісної служби. → <i>Сторінка 43</i>

Що робити в разі несправності?

Несправності	Причина/Усунення
Витікає вода.	<ul style="list-style-type: none"> ■ Закріпити добре / замінити зливний шланг. ■ Закрутити міцно різьбу шлангу подачі води.
Вода не заливається. Пральний засіб не подається.	<ul style="list-style-type: none"> ■ Не натиснуто клавішу ► ? ■ Не відкритий водопровідний кран? ■ Можливо, забилася сітка? Прочистити фільтр. → <i>Сторінка 38</i> ■ Зігнутий або затиснутий шланг подачі води?
Дозувальний стаканчик порожній, і не миготить індикація рівня заповнення.	<ul style="list-style-type: none"> ■ Кришка/штекер кювети засмічені? Почистіть кювету для прального засобу. → <i>Сторінка 36</i> ■ Кювета для прального засобу встановлена неправильно? → <i>Сторінка 30</i>
У дозувальному стаканчику знаходиться невідповідний пральний/пом'якшувальний засіб.	<p>Дозувальний стаканчик:</p> <ol style="list-style-type: none"> 1. спорожніть і почистіть. → <i>Сторінка 36</i> 2. Заповніть знову. → <i>Сторінка 30</i>
Пральний/пом'якшувальний засіб загустів у дозувальному стаканчику.	Почистіть стаканчик та заповніть знову.
Завантажувальний люк не відкривається.	<ul style="list-style-type: none"> ■ Активована функція безпеки. Програма зупинилася? → <i>Сторінка 28</i> ■ ☐ обрано (відміну віджимання = без віджимання наприкінці прання)? → <i>Сторінка 28</i> ■ Можна відкрити лише за допомогою екстреного розблокування? → <i>Сторінка 39</i>
Програма не запускається.	<ul style="list-style-type: none"> ■ Натиснуто клавішу ► або час Завершення в ? ■ Завантажувальний люк закритий? ■ ☞ Увімкнене блокування від доступу дітей? Деактивувати. ■ Блимає ☒. Кювета для пральних засобів не вшнута повністю. Правильно вшунуйте кювету.
Легкі поштовхи або повертання барабану після початку програми.	Не є несправністю – на запуску програми прання можливі короточасні поштовхи барабану, викликані перевіркою внутрішнього двигуна.
Пральний розчин не відкачується.	<ul style="list-style-type: none"> ■ ☐ обрано (відміну віджимання = без віджимання наприкінці прання)? → <i>Сторінка 28</i> ■ Прочистити помпу для прального розчину. → <i>Сторінка 37</i> ■ Прочистити зливну трубу та/або зливний шланг.
В барабані не видно води.	Все в нормі. Вода нижче видимого рівня.
Незадовільний результат віджимання. Мокра/занадто вогка білизна.	<ul style="list-style-type: none"> ■ Все в нормі – Система контролю дисбалансу припинила віджимання із-за нерівномірного розподілення білизни в машині. Розподіліть велику та маленьку білизну у барабані. ■ Обрано Антизминання (залежно від моделі)? → <i>Сторінка 25</i> ■ Вибрана занадто мала швидкість віджимання?
Віджимання починається декілька разів.	Все в нормі. Система контролю дисбалансу намагається усунути дисбаланс.

Несправності	Причина/Усунення
Програма триває довше, ніж звичайно.	<ul style="list-style-type: none"> ■ Все в нормі. Система контролю дисбалансу намагається усунути дисбаланс, розподіляючи декілька разів білизну в барабані. ■ Все в нормі. Активована система контролю піни — вмикається додатковий полоскальний цикл.
Тривалість програми змінюється під час циклу прання.	Не є несправністю — режим програми оптимізований до будь-якого процесу прання. Це може призвести до зміни тривалості програми на дисплеї.
Залишки води у відділенні  для засобу для догляду.	<ul style="list-style-type: none"> ■ Все в нормі. На дію засобу для догляду за тканинами це не впливає.
В машині з'явився запах.	<p>Запустіть програму Очищення барабана або Бавовна 90 °C без білизни. Застосовуйте для цього порошковий пральний засіб або засіб із вмістом відбілювача.</p> <p>Вказівка: . З метою уникнення утворення піни застосуйте лише половину кількості прального засобу, рекомендованої виробником. Не застосовувати засобів для прання вовни або тонкої білизни.</p>
На дисплеї світиться символ  . За певних умов з кивети для пральних засобів виступає піна.	<p>Використано забагато прального засобу?</p> <p>Змішайте одну столову ложку пом'якшувального полоскального засобу з 1/2 л води та додайте у відділення   (не підходить для верхнього, спортивного одягу й текстильних виробів із пуху!).</p> <p>Зменшити у наступний раз дозування прального засобу.</p>
Повторне сильне утворення піни.	<ul style="list-style-type: none"> ■ Перевірте базисну установку й концентрацію дозування. ■ Можливо, налейте інший рідкий пральний засіб.
Пральний/ пом'якшувальний засіб витікає з манжети і збирається на вікні або у складці манжети.	Забагато прального/пом'якшувального засобу в дозувальному стаканчику. Дотримуйтеся маркування max у дозувальному стаканчику.
Сильний шум, вібрації та «пересування» під час віджимання.	<ul style="list-style-type: none"> ■ Чи рівно встановлений прилад? Вирівняти прилад. → <i>Сторінка 52</i> ■ Чи закріплені ніжки приладу? Зафіксувати ніжки приладу. → <i>Сторінка 52</i> ■ Чи зняті транспортні кріплення? Зняти транспортні кріплення. → <i>Сторінка 48</i>
Ділянка дисплея/ індикаторні лампочки не функціонують під час експлуатації.	<ul style="list-style-type: none"> ■ Вимкнення електричного струму? ■ Спрацювали запобіжники? Увімкніть/замініть запобіжники. ■ Викликати службу сервісу, якщо несправність трапляється неодноразово.
Залишки прального засобу на білизні.	<ul style="list-style-type: none"> ■ Деякі безфосфатні пральні засоби містять залишки речовин, які не розчиняються у воді. ■ Оберіть Ополіскування або почистіть щіткою білизну після прання.
У стані паузи на дисплеї відображається - P - .	<ul style="list-style-type: none"> ■ Зависокий рівень води. Додання білизни неможливе. При потребі одразу ж зачиніть завантажувальний люк. ■ Для продовження програми натисніть на клавішу ►II.

Несправності	Причина/Усунення
У стані паузи на дисплеї відображається - P - і  .	Завантажувальний люк розблокований. Білизну можна дозавантажити.
Якщо не можна усунути несправність самостійно (увімкненням/вимкненням) або необхідний ремонт:	
<ul style="list-style-type: none"> ■ Вимкніть прилад та вийміть вилку з розетки. ■ Закрити водопровідний кран та викликати службу сервісу. 	



Сервісна служба

Якщо не можете самостійно усунути несправність, зверніться до нашої сервісної служби. → Сторінка обгортки

Ми завжди знайдемо відповідне рішення що, зокрема, допоможе уникнути зайвих викликів технічних фахівців.

Повідомте сервісній службі номер виробу (E-№) і заводський номер (FD) приладу.

E-Nr. _____ FD _____

№ виробу Номер виробу
FD Заводський номер

Ці дані ви знайдете *залежно від моделі: всередині завантажувального люка*/у відкритій сервісній кришці* та на задній стороні приладу.

Довіртеся компетентності виробника.

Звертайтеся до нас. Це гарантує проведення ремонту кваліфікованими фахівцями сервісного обслуговування з використанням оригінальних запасних частин.



Показники споживання

Споживання енергії та води, тривалість програми та рівень вологи основної програми прання

(приблизні дані)

Програма	Завантаження	Витрати електроенергії*	Витрата води*	Тривалість програми*
Бавовна 20 °С	9 кг	0,25 кВт/год.	90 л	2 ¾ год.
Бавовна 40 °С	9 кг	1,10 кВт/год.	90 л	3 год.
Бавовна 60 °С	9 кг	1,16 кВт/год.	90 л	2 ¾ год.
Бавовна 90 °С	9 кг	2,14 кВт/год.	100 л	2 ¾ год.
Синтетика 40 °С	4 кг	0,71 кВт/год.	64 л	2 год.
Змішані тканини 40 °С	4 кг	0,60кВт/год.	45 л	1 ¼ год.
Тонкі тканини / Шовк 30 °С	2 кг	0,19кВт/год.	37 л	¾ год.
Вовна 30 °С	2 кг	0,19 кВт/год.	41 л	¾ год.

Програма	Приблизні дані про остаточну вологу**			
	WM16... макс. 1600 об./хв.	WM14... макс. 1400 об./хв.	WM12... макс. 1200 об./хв.	WM10... макс. 1000 об./хв.
Бавовна	44 %	48 %	53 %	62 %
Синтетика	40 %	40 %	40 %	40 %
Тонкі тканини / Шовк	30 %	30 %	30 %	30 %
Вовна	45 %	45 %	45 %	45 %













* Дані відрізняються від зазначених величин в залежності від тиску води, ступені жорсткості, температури поступаючої води та приміщення, виду, кількості та ступеню забруднення білизни, використаного прального засобу, коливань напруги у мережі і обраних додаткових функцій.

** Дані про остаточну вологу на основі обмеження частоти обертів в залежності від програми та максимального завантаження.

Найефективніші програми для текстильних виробів із бавовни

Для очищення текстильних виробів із бавовни із звичайним ступенем забруднення придатні наступні програми (стандартні програми, позначені як ) , які відзначаються ефективністю стосовно співвідношення витрати електроенергії та води.

Стандартні програми для бавовни відповідно до директиви (ЄС) № 1015/2010

програма + температура + клавіша	Завантаження	Приблизна тривалість програми
 Бавовна +  +  ecoPerfect 	9 кг	4 ¾ год.
 Бавовна +  +  ecoPerfect 	4,5 кг	4 ½ год.
 Бавовна +  +  ecoPerfect 	4,5 кг	4 ½ год.

Налаштування програми для випробування і етикетки енергоспоживання згідно Регламенту ЄС 2010/30 з холодною водою (15 °С).

Зазначена температура програми орієнтована на температуру, вказану на етикетках по догляду за виробами. З метою збереження електроенергії фактична температура прання може відрізнятись від зазначеної температури програми.



Технічні характеристики

Розміри:

850 x 600 x 590 мм

(висота x ширина x глибина)

Вага:

70–85 кг (залежно від моделі)

Підключення до електромережі:

Напруга в мережі 220–240 В, 50 Гц

Номинальний струм 10 А

Номинальна потужність 1900–2300 Вт

Тиск води:

100–1000 кПа (1–10 бар)

Споживана потужність у вимкненому стані:

0,12 W

Споживана потужність у ввімкненому стані:

0,43 W



Встановлення та підключення

Обсяг постачання

Вказівка: Перевірте машину на предмет пошкоджень, отриманих під час транспортування. Машину з виявленими пошкодженнями заборонено вводити в експлуатацію. Зверніться з претензією до магазину, де ви придбали прилад, або до нашого сервісного центру. → *Сторінка 43*

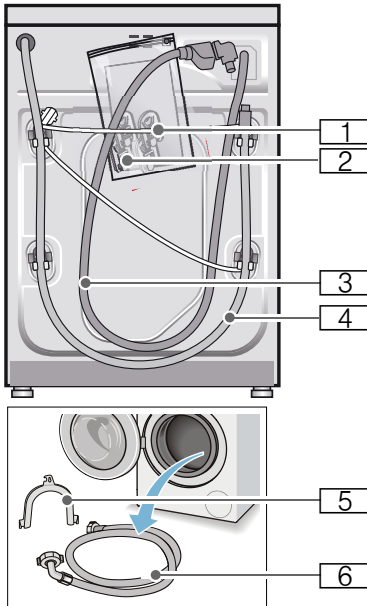

- 1 Кабель живлення
 - 2 Вміст пакета:
 - Інструкція з експлуатації і зі встановлення
 - Каталог сервісних центрів*
 - Гарантія*
 - Захисні накладки для отворів, в місцях встановлення транспортних фіксаторів.
 - Адаптер з ущільнюючою шайбою 21 мм = 1/2" на 26,4 мм = 3/4" *
 - 3 Шланг подачі води для моделі Aquastop
 - 4 Зливний шланг
 - 5 Закруглене кріплення для зливного шлангу*
 - 6 Шланг подачі води для моделей Standard/Aqua-Secure
- * залежно від моделі

Додатково при підключенні шланга для відведення води до сифону потрібен затискач шланга $\varnothing 24 - 40$ мм (спеціалізований магазин).

Необхідні інструменти

- Ватерпас для вирівнювання
- Гайкові ключі з:
 - шириною зіву 13 для знімання транспортних кріплень і
 - шириною зіву 17 для вирівнювання ніжок приладу

Правила техніки безпеки



Попередження

Небезпека травмування!

- Пральна машина досить важка. Будьте обережні, піднімаючи/ транспортуючи машину.
- Підняття пральної машини за частини, що виступають (наприклад, дверцята завантажувального люка) може спричинити поломку деталей та травми. Не піднімайте пральну машину за деталі, що виступають.
- Неналежне розташування шлангів та проводів створює небезпеку спотикання та поранення. Прокладіть шланги та кабелі таким чином, щоб не спіткнутися через них.

Увага!

Пошкодження приладу

Шланги, що замерзли, можуть порватися або потріскатися. Заборонено встановлювати або використовувати пральну машину в неопалюваному приміщенні, де є небезпека замерзання.

Увага!

Збитки внаслідок витікання води

Місця приєднань шлангу подачі води та зливного шлангу перебувають під високим тиском води. Щоб уникнути витікання води або збитків внаслідок цього, слід обов'язково дотримуватися вказівок цього розділу.

Вказівки

- Крім того, дотримуйтесь інструкцій та настанов щодо безпеки, а також загальних нормативів та приписів, які стосуються використання місцевої водопровідної та електричної мереж.
- У разі сумнівів при приєднанні до мережі зверніться до спеціалістів.

Місце встановлення

Вказівка: Сстійке положення пральної машини дозволяє уникнути її переміщення по підлозі!

- Машина повинна бути встановлена на стійкій рівній поверхні.
- Для встановлення не підходять м'яка підлога або килимове покриття.

Встановлення на цоколі або над стелею з дерев'яними балками

Увага!

Пошкодження приладу

Пральна машина може під час віджимання пересуватися і впасти з цоколя.

Обов'язково закріпіть ніжки приладу за допомогою кріпильних пластин. Номер за каталогом WMZ 2200, WX 9756, Z 7080X0

Вказівка: При встановленні на дерев'яне покриття ставте пральну машину:

- по можливості у кутку,
- на вологостійкій дерев'яній панелі (товщиною принаймні 30 мм), яка міцно прикручується до підлоги.

Встановлення на підставку з шухлядою

Підставка Номер за каталогом: WMZ 20490, WZ 20490, WZ 20510, WZ 20520

Вбудовування приладу під стільницю або в нішу в кухонному гарнітурі

Попередження

Небезпека для життя!

У разі контакту з елементами, які перебувають під напругою, існує небезпека ураження електричним струмом.

Не знімайте кришку приладу.

Вказівки

- Ширина ніші повинна складати 60 см.
- Пральну машину можна встановлювати лише під суцільною стільницею, міцно скріпленою із сусідніми шафами.

Зніміть транспортні кріплення

Увага!

Пошкодження приладу

- Пральну машину під час транспортування захищають транспортні кріплення. Не зняті транспортні кріплення під час експлуатації машини можуть пошкодити барабан. Перед першим використанням обов'язково повністю зніміть всі 4 транспортні кріплення. Збережіть кріплення для подальшого використання.
- З метою запобігання пошкодженням під час наступного транспортування, транспортні кріплення слід вставити на місце перед транспортуванням.

Вказівка: Зберігайте гвинти та гільзи.

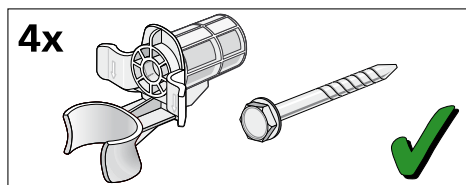

1. Вийміть шланги з кріплень.

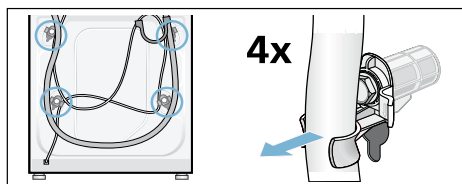

2. Відкрутіть і зніміть всі 4 гвинти транспортного кріплення за допомогою гайкового ключа SW13. Витягніть гільзи. Вийміть кабель живлення з кріплень.

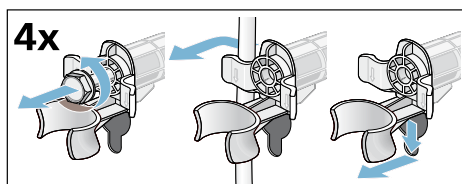

3. Встановіть захисні накладки. Міцно зафіксуйте заглушки, натиснувши на стопорні гачки.

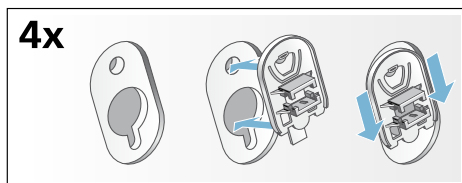

Довжина шлангів і електричних кабелів

■ Підключення з лівого боку

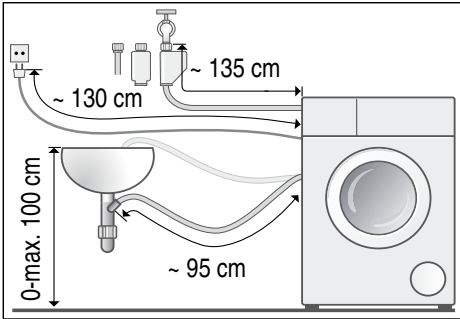

■ Підключення з правого боку

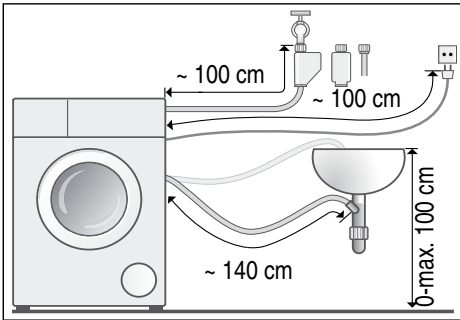

Порада: У спеціалізованому магазині/сервісному центрі можна придбати:

- подовжувач для шлангу подачі води для захисту від протікання Aquastop або шлангу подачі холодної води (прибл. 2,50 м); номер за каталогом WM Z2380, WZ 10130, CZ 11350, Z 7070X0
- довший шланг подачі води (прибл. 2,20 м) для стандартної моделі; номер деталі для сервісної служби: 00353925

Лінія подачі води

⚠ Попередження **Небезпека для життя!**

У разі контакту з елементами, які перебувають під напругою, існує небезпека ураження електричним струмом.

Не занурюйте запобіжний клапан Aquastop у воду (оснащений електричним елементом).

Вказівки

- Підключайте пральну машину лише до водопроводу холодної води.
- Не приєднуйте машину до змішувача безнапірної лінії пристрою підготовки гарячої води.
- Користуйтеся лише шлангом подачі води, який входить до комплекту поставки або був придбаний в авторизованому спеціалізованому магазині; не користуйтеся шлангами, що були у вжитку.
- Не згинайте і не затискайте шланг подачі води.
- Не міняйте шланг подачі (не вкорочуйте, не перерізайте) (це призводить до зниження його надійності).
- Нарізні з'єднання затягуйте лише вручну. Внаслідок занадто сильного затягнення нарізних з'єднань за допомогою інструмента (плоскогубців) можна пошкодити нарізь.
- При підключенні до водопроводного крану встановіть 21 мм = 1/2" спочатку адаптер* з ущільнюючою шайбою 21 мм = 1/2" на 26,4 мм = 3/4".
*входить до комплекту залежно від моделі

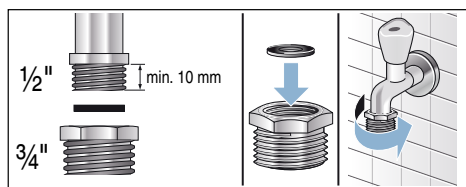

Оптимальний тиск води на лінії подачі води

мінімум 100 кПа (1 бар)

максимум 1000 кПа (10 бар)

Із відкритого водопровідного крану витікає мінімум 8 л/хв.

Якщо тиск води вищий, слід встановити перед входом у прилад редукційний клапан.

Підключення

Приєднайте шланг подачі води до крану (26,4 мм = 3/4") і до приладу (для моделей з системою «Aquastop» не потрібно; фіксоване встановлення):

- модель: **Стандарт**

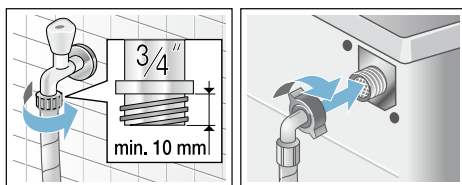

- модель: **Aqua-Secure**

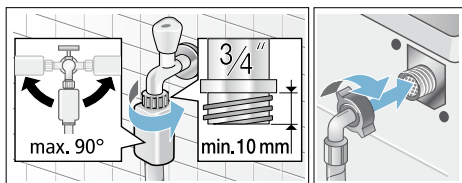

- модель: **Aquastop**

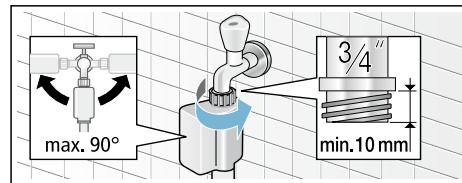

Вказівка: Обережно відкрийте кран та перевірте точки з'єднання на щільність. З'єднання знаходяться під тиском водопровідної мережі.

Приєднання до каналізаційної мережі

Попередження

Небезпека отримання опіків!

Під час прання з високою температурою у разі контакту з гарячими пральними розчинами, (наприклад, під час зливання гарячого прального розчину в мийку) можливе опарення.

Не торкайтеся руками гарячого прального розчину.

Увага!

Збитки внаслідок витікання води

Вода, що витікає, може спричинити збитки, якщо зливний шланг висковзне з мийки або місця з'єднання під дією високого тиску води, що відводиться. Закріпіть зливний шланг, щоб уникнути його переміщення.

Увага!

Пошкодження приладу/текстильних виробів

Якщо кінець зливного шланга занурюється у відкачану воду, вода може знову потрапити у прилад і пошкодити прилад/тканини.

Прослідкуйте, щоб:

- стічний отвір раковини був відкритий.
- кінець зливного шланга знаходився вище рівня відкачаної води.
- вода стікала достатньо швидко.

Вказівка: Зливний шланг заборонено перегинати та розтягувати в поздовжньому напрямку.

Підключення

■ Відведення води у мийку

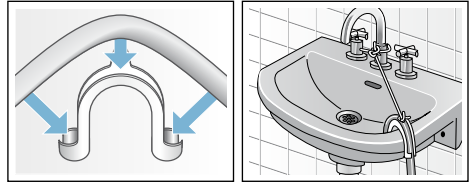

■ Зливання води у сифон

Місце з'єднання зафіксуйте за допомогою затискача шланга, \varnothing 24–40 мм (спеціалізований магазин).

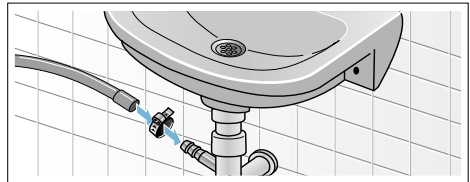

■ Злив води до пластмасової труби із гумовою муфтою чи до каналізації

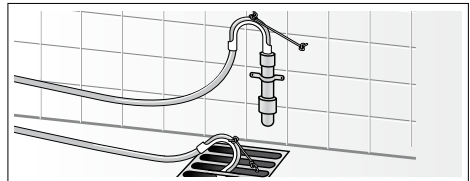

Вирівнювання

Вирівняйте прилад за допомогою ватерпаса.

Наслідком неправильного вирівнювання можуть бути сильні шуми, вібрації та небажане зсування!

1. Відпустіть контргайку гайковим ключем SW17 за годинниковою стрілкою.
2. Перевірте за допомогою ватерпаса положення пральної машини, за необхідності відкоригуйте його. Висота змінюється обертанням ніжки приладу. Всі чотири ніжки приладу мають надійно спиратися на підлогу.
3. Щільно затягніть контргайки усіх чотирьох ніжок приладу гайковим ключем SW17 проти корпусу. Під час цього втримуйте ніжку й не регулюйте її по висоті.

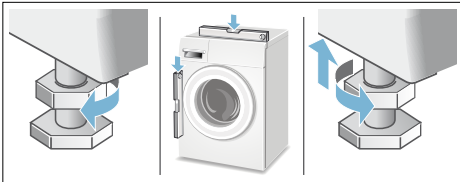

Під'єднання до електромережі

Попередження **Небезпека для життя!**

У разі контакту з елементами, які перебувають під напругою, існує небезпека ураження електричним струмом.

- Ніколи не торкайтеся штепсельної вилки мокрими руками.
- Витягайте мережевий кабель завжди тільки за штепсельну вилку, ніколи не тягніть за кабель, інакше він може ушкодитись.
- Ні в якому разі не витягайте штепсельну вилку з розетки під час експлуатації.

Дотримуйтеся наступних вказівок і переконайтеся, що:

Вказівки

- напруга у мережі відповідає величині напруги, яка вказана на пральній машині (табличка з технічними характеристиками). Сумарна споживана потужність та параметри комплектного запобіжника також вказані на паспортній табличці.
- Підключення пральної машини здійснюється тільки до мережі перемінного струму через розетку з заземляючим контактом, встановлену із дотриманням належних вимог.
- Штепсельна вилка і розетка відповідають одна одній.
- Кабель має достатній поперечний переріз.
- Заземлення виконано відповідно до настанов.
- Мережевий кабель (у разі необхідності) замінюється лише електриком-фахівцем. Новий шнур живлення можна придбати в нашому відділі технічного обслуговування.
- Не використовуйте багатоконтактні штепселі, багатогніздні штекерні з'єднання і подовжувальні кабелі.
- У разі застосування автомата захисного вимикання використовуйте лише тип, маркований цим позначенням . Тільки вимикачі цього типу забезпечують відповідність чинним нормативним документам.
- Штепсельна вилка розташована у вільно доступному місці. Якщо це неможливо, необхідно встановити перемикач (2-полюсне відключення) у стаціонарній установці, щоб відповідати спеціальним приписам з техніки безпеки відповідно до правил щодо електромонтажу.
- Мережевий кабель не можна перекручувати, здавлювати, замінювати або вирізати.
- Мережевий кабель не повинен контактувати з джерелами тепла.



Перед першим пранням

Пральна машина пройшла ретельну перевірку перед випуском із заводу. Щоб видалити можливі залишки води після перевірки, першого разу запустіть програму **без** білизни.





Вказівки

- Пральна машина **має бути належним чином встановлена та підключена**. → *Сторінка 46*
- Машину з виявленими пошкодженнями заборонено вводити в експлуатацію. Повідомте вашу сервісну службу.

Підготовчі роботи:

1. Перевірте машину.
2. Заповніть дозувальний стаканчик  і . → *Сторінка 30*
3. Зніміть захисну плівку з панелі управління.
4. Вставте штепсельну вилку в розетку.
5. Відкрийте водопровідний кран.

Програму слід запускати без білизни.

1. Увімкніть прилад.
2. Закрийте завантажувальний люк (не завантажуйте білизну!).
3. Оберіть програму **Очищення барабана 90 °C**.
4. Висуньте кювету для пральних засобів.
5. Залийте прибіл. 1 літр води у відділення  .
6. Засипте порошковий пральний засіб у відділення  .

Вказівка: Щоб уникнути утворення піни, використовуйте лише половину кількості прального засобу, рекомендованої виробником. Не використовуйте засоби для прання вовни або тонкої білизни.

7. Засуньте кювету для пральних засобів.
8. Натисніть на кнопку .
9. Після закінчення програми вимкніть прилад.

Тепер ваша пральна машина готова до експлуатації.

Транспортування

Наприклад, під час переїзду

Увага!

Пошкодження приладу внаслідок витікання прального/ пом'якшувального засобу з дозувального стаканчика

Пральний/пом'якшувальний засіб, що витікає, порушує функціонування приладу, наприклад викликає пошкодження електроніки.

Перед транспортуванням приладу спустоште дозувальний стаканчик.

Підготовчі роботи:

1. Закрийте водопровідний кран.
2. Щоб знизити тиск води у шлангу подачі: → *Сторінка 38*; чищення та обслуговування – засмітилася сітка на лінії подачі води
3. Відключіть пральну машину від електричної мережі.
4. Злийте залишковий пральний розчин: → *Сторінка 37*; чищення та обслуговування – лужна помпа засмітилася, аварійне відведення води
5. Зніміть шланги.
6. Спустоште дозувальний стаканчик. → *Сторінка 36*

Монтаж транспортних кріплень:

1. Зніміть заглушки та покладіть їх на збереження в надійне місце. За потреби скористайтеся викруткою.

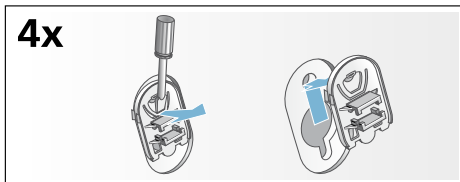

2. Вставте всі 4 втулки. Закріпіть електричний кабель у кріпленнях. Встановіть і затягніть гвинти транспортного кріплення за допомогою гайкового ключа SW13.

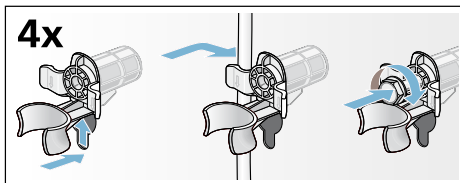

Перед черговим вводом в експлуатацію:

Вказівки

- обов'язково зніміть транспортні кріплення!
- З метою запобігання потраплення зайвого прального засобу під час відведення води наступного циклу прання: залийте 1 л води до відділення  і оберіть та запустіть програму **Відведення води**.



Гарантія Aquastop

лише для приладів з функцією Aquastop

Окрім випадків претензій до продавця стосовно якості згідно з умовами договору та гарантією на прилад, заміна відбувається за таких умов:

1. Якщо захист від протікання води Aquastop був несправний та протікання води спричинило збитки, приватні особи можуть претендувати на компенсацію.
2. Гарантія діє протягом всього експлуатаційного строку приладу.
3. Передумовою подавання претензії є професійне встановлення та підключення приладу із захистом від протікання води Aquastop відповідно до нашої інструкції; це також включає в себе правильне встановлення подовжувача Aquastop (оригінальне приладдя).
Наша гарантія не розповсюджується на несправні шланги або арматури, які ведуть до точки підключення Aquastop на крані.
4. Якщо у вас прилад із захистом від протікання води Aquastop, вам не потрібно постійно наглядати за ним під час роботи або закривати кран після закінчення програми.
Лише у випадку тривалої відсутності у квартирі, наприклад, у випадку багатотижневої відпустки, кран слід закрити.

Контактні дані для всіх країн Ви знайдете у доданому списку сервісних служб.

BSH Hausgeräte GmbH
Carl-Wery-Straße 34
81739 München
GERMANY
siemens-home.bsh-group.com

Виготовлено BSH Hausgeräte GmbH за ліцензією на товарний знак Siemens AG



9001095677 (9803)