

## Інструкція з інсталяції та роботи Back-UPS® BR1200G-RS/BR1500G-RS

### Опис

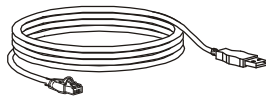

### Безпека

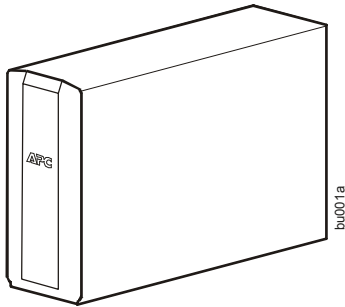
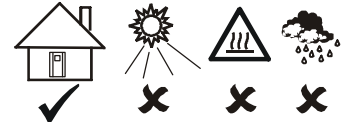

Пристрій призначений для використання лише в приміщенні. Уникайте потрапляння на пристрій прямого сонячного проміння, контакту із рідинами або місць з високою концентрацією пилу і вологи.

### Встановлення батарей

1

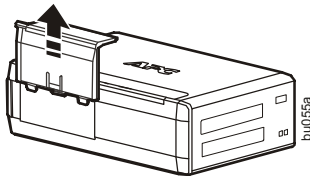

2

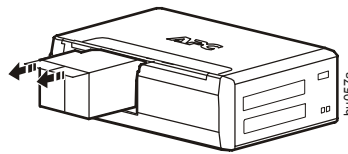

3

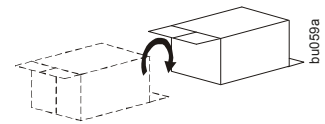

4

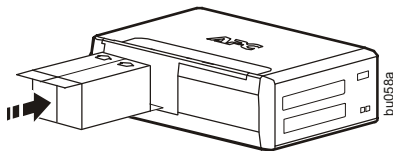

5

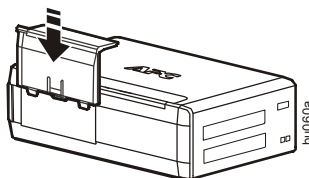

Заряджайте батарею впродовж 16 год. перед використанням.

# ПЗ PowerChute® Personal Edition

## Опис

ПЗ PowerChute Personal Edition надає можливість комунікації ББЖ із стаціонарним ПК.

З PowerChute можна:

- Зберігати файли, над якими працюєте, під час перебоїв енергопостачання, перевірши комп'ютер очікування. Коли живлення буде відновлено, комп'ютер повністю відновить свій стан.
- Конфігурувати функції керування Back-UPS, такі як енергозбереження, параметри вимкнення системи, звукові сигнали тощо.
- Стежити за статусом Back-UPS і переглядати його, включаючи приблизний час роботи, енергоспоживання, історію змін напруги тощо.

Доступні функції відрізнятимуться залежно від моделі Back-UPS та операційних систем, що використовується.

Якщо Ви не хочете інсталиувати PowerChute, Back-UPS все одно забезпечить подання резервного живлення і захист від викидів напруги для підключеного обладнання. Проте Ви зможете конфігурувати обмежену кількість функцій через інтерфейс на дисплеї.

## Сумісність

PowerChute сумісний лише з операційною системою Windows. Детальний список операційних систем розміщено на [www.apc.com](http://www.apc.com), виберіть **Software & Firmware (ПЗ для копіювання)**.

З операційними системами радимо застосувати додатки, що є призначеними для них, для вимкнення системи (з параметрами System Preferences), які визнають акумуляторну батарею резервного живлення і надають можливість конфігурувати вимкнення системи під час порушення енергопостачання. Щоб увійти до цієї задачі, підключіть кабель USB з Back-UPS DATA PORT (POWERCHUTE PORT) (Порт даних - порт POWERCHUTE) до порту USB на комп'ютері, і побачите документацію, надану з комп'ютером.

## Встановлення

Підключіть Back-UPS до комп'ютера за допомогою кабеля USB. Підключіть один кінець до ПОРТУ POWERCHUTE на задній панелі Back-UPS, а другий - до порту USB на комп'ютері.

Вставте компакт-диск PowerChute до комп'ютера і виконуйте інструкції на екрані. Якщо до комплекту Back-UPS не входить компакт-диск PowerChute, завантажте ПЗ з [www.apc.com](http://www.apc.com), вибравши **Software & Firmware (ПЗ для копіювання)**.

## Підключення обладнання

### Розетки з резервним живленням та захистом від перенапруги

Коли до пристрою надходить вхідна напруга, вона постачатиметься лише із входу з захистом від перенапруги та від батареї, що підключені до обладнання. Під час збою живлення чи інших проблем змінного струму, лише виходи живлення від батареї будуть отримувати живлення від пристрою впродовж певного періоду часу.

Підключіть таке обладнання, як принтери, факси, сканери чи інші периферійні пристрої, яким не потрібне резервне живлення, до виходів захисту від перенапруги. Такі виходи забезпечують тривалий захист від перенапруги, навіть якщо пристрій вимкнено.

### Головний та керовані виходи

З метою енергозбереження, якщо пристрій, який підключено до головного виходу, переходить до режиму очікування, або вимикається, пристрої, які контролює основний пристрій, так само вимкнуться.

Підключіть основний пристрій, наприклад, стаціонарний ПК чи аудіо- / відео-приймач, до головного виходу. Підключіть периферійні пристрої, наприклад, акустичну систему чи сканер, до керованих виходів.

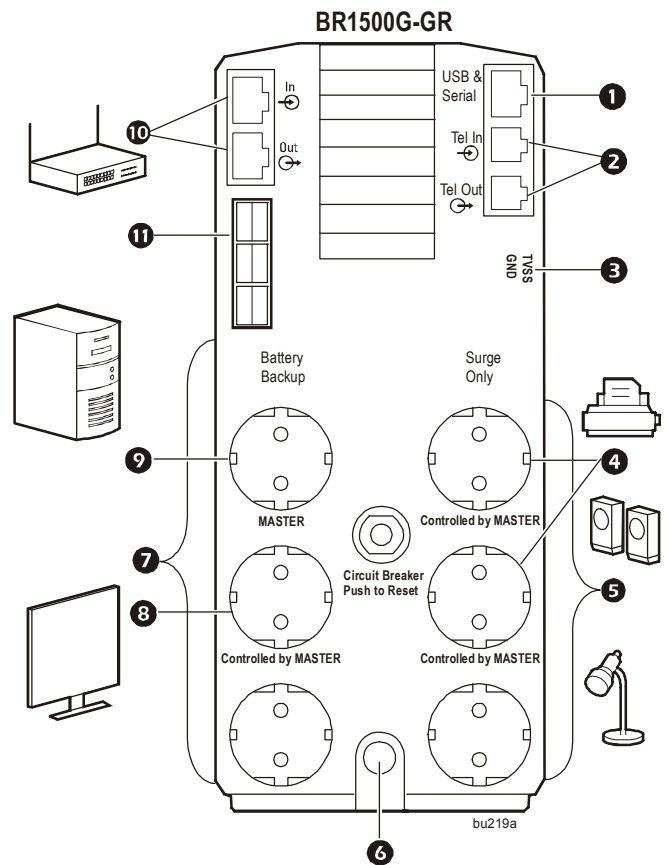
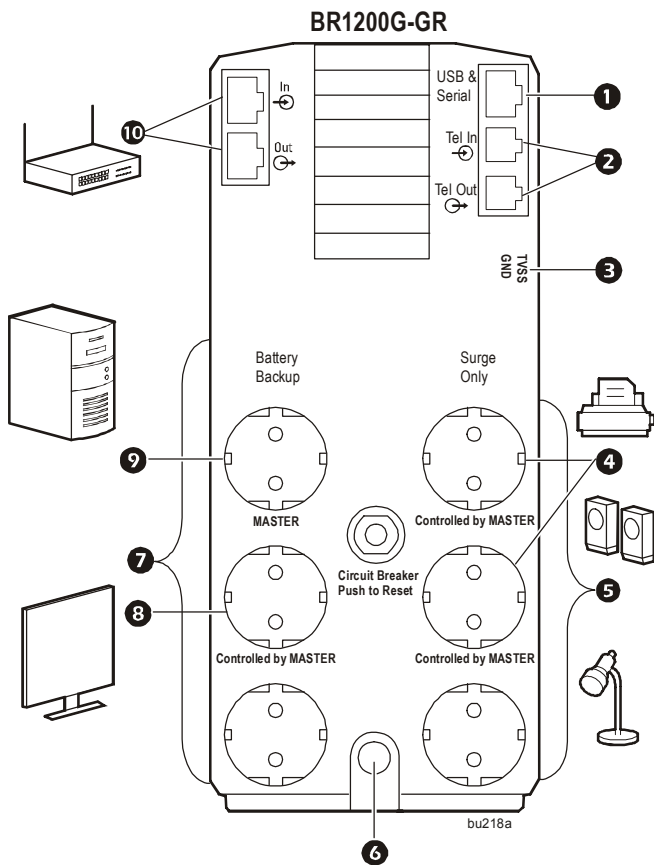

- |  |   |
|--|---|
| 1 Порт USB та порт для передачі даних  | Підключіть кабель USB до порта USB або порта передачі даних для використання ПЗ PowerChute.   |
| 2 Телефонний кабель з портами захисту від перенапруги                          | Підключіть один кінець кабелю DSL/модему/факсу/телефону до телефонної розетки, а другий - до порту ВХОДУ на Back-UPS. Підключіть один кінець кабелю DSL/модему/факсу/телефону до модему, факсу або телефону, а другий - до порту ВИХОДУ на Back-UPS.  |
| 3 Землення   | Під'єднайте гвинт заземлення до додаткових пристроїв для приглушення електро магнітних завад.   |
| 4 Виходи із захистом від перенапруги, керовані головним виходом                | Ці виходи забезпечують захист від перенапруги під час збою живлення. Цей вихід відключить живлення змінного струму під час збою живлення, якщо головний вихід перейде до режиму очікування.   |
| 5 Виходи захисту від перенапруги   | Ці виходи забезпечують тривалий захист від перенапруги, якщо пристрій увімкнено або вимкнено. Виходи захисту від перенапруги не забезпечують резервне живлення пристроїв, які підключено. Підключіть до нього принтер, сканер чи інші некритичні пристрої, яким не потрібне резервне живлення.  |
| 6 Кабель живлення змінного струму  | Підключіть Back-UPS до електричної мережі змінного струму за допомогою цього кабелю.  |
| 7 Виходи резервного живлення та захисту від перенапруги                        | Ці розетки надають резервне живлення підключеному обладнанню протягом обмеженого часового періоду під час зникнення живлення та перепадів напруги в мережі. Розетки батареї резервного живлення та захисту від перенапруги надають живлення від батареї до підключеного устаткування лише коли Back-UPS увімкнений.<br>Підключіть до цих виходів важливе обладнання, таке як комп'ютер, монітор, модем та інші пристрої, чутливі до можливої втрати даних. Не підключайте до цих виходів обладнання для акваріумів, лазерні принтери, знищувачі паперів, дренажні насоси або вентилятори, оскільки синусоїдальна напруга Back-UPS може погіршити робочі характеристики цих пристроїв. Не підключайте до цих розеток мережеві фільтри або подовжувачі. |
| 8 Резервне живлення, вихід захисту від перенапруги, керований головним виходом | Цей вихід забезпечує захист від перенапруги пристроїв, які підключено. З метою енергозбереження, якщо пристрій, який підключено до головного виходу, переходить до режиму очікування або вимикається, виходи, керовані основним виходом, так само вимкнуться.   |
| 9 Головний вихід   | Підключіть основний пристрій до цього виходу, наприклад, основний комп'ютер. Окрім забезпечення резервного живлення та захисту від перенапруги, цей вихід дасть сигнал виходу, керованому головним виходом, для відключення від змінного струму, коли основний пристрій відключається або переходить до режиму очікування.  |
| 10 Порти захисту від перенапруги Gigabit Ethernet                              | Використовуйте кабель Ethernet для підключення модема або маршрутизатора до вхідного порта, а комп'ютера - до вихідного порта.  |
| 11 Зовнішній з'єднувач блоку батарей   | Підключіть зовнішній блок батарей для забезпечення резервного живлення. Підключіть зовнішній блок батарей лише для моделі BR1500G-RS  |

# Використання

## Режим енергозбереження



Цей пристрій оснащений енергозберігаючими виходами. З метою економії електроенергії налаштуйте пристрій на розпізнавання головного пристрою, наприклад, стаціонарного комп'ютера або аудіо/відеоприймача, та керованих периферійних пристроїв, наприклад, принтера, акустичної системи або сканера. З метою енергозбереження, якщо пристрій, який підключено до головного виходу, переходить до режиму очікування або вимикається, пристрої, які контролює основний пристрій, так само вимкнуться.

Пристрій працюватиме, якщо режим енергозбереження ВИМКНЕНО. Щоб налаштувати параметри цього режиму, див. інструкції з використання ПЗ PowerChute нижче.

**Примітки:** Пристрої, які забезпечують мережеві послуги (наприклад, маршрутизатори, модеми чи безпроводні принтери) повинні бути відключені від енергозберігаючих виходів. Пристрій працюватиме, якщо функцію енергозбереження ВИМКНЕНО. Для використання цього режиму, див. вказівки нижче:

**Вмикання енергозберігаючих виходів.** Натисніть та утримуйте кнопку БЕЗ ЗВУКУ та ДИСПЛЕЙ одночасно впродовж двох секунд. Прилад подає звуковий сигнал на позначення увімкнення функції. На екрані з'явиться значок аркуша.

**Вимкнення енергозберігаючих виходів.** Натисніть та утримуйте кнопку БЕЗ ЗВУКУ та ДИСПЛЕЙ одночасно впродовж двох секунд. Прилад подає звуковий сигнал на позначення вимкнення функції. З екрану зникне значок аркуша.

**Налаштування граничного значення** Обсяг живлення, яке використав пристрій в режимі очікування, змінюється залежно від пристрою. Якщо енергозберігаючі виходи не вимикаються, коли основний пристрій переходить до режиму очікування, може знадобитися регулювання порогу, коли ГОЛОВНИЙ вихід дає сигнал ЕНЕРГОЗБЕРІГАЮЧИМ розеткам до вимкнення.

1. Переконайтеся у тому, що основний пристрій підключено до ГОЛОВНОГО виходу. Переведіть цей пристрій до режиму очікування, або вимкніть його.
2. Натисніть кнопки БЕЗ ЗВУКУ та ЕКРАН одночасно та утримуйте впродовж шести секунд, доки значок аркуша блимне тричі, а ДБС надасть звуковий сигнал тричі.
3. Пристрій визначить та збереже рівень порогу чутливості як нові налаштування порогу чутливості основного пристрою.

## Енергозберігаючий РК екран

Можна налаштувати параметри постійного режиму дисплея або вимкнення у період неактивності з метою енергозбереження.

1. **Постійний режим:** Натисніть та утримуйте кнопку ЕКРАН впродовж двох секунд. Підсвітку дисплея буде ввімкнено, а пристрій видасть звуковий сигнал для підтвердження ввімкнення **постійного режиму**.
2. **Режим енергозбереження:** Натисніть та утримуйте кнопку ЕКРАН впродовж двох секунд. Підсвітку дисплея буде вимкнено, а пристрій видасть звуковий сигнал для підтвердження ввімкнення режиму **енергозбереження**. Водночас у режимі **енергозбереження** підсвітка дисплея буде ввімкнена, якщо натиснути кнопку, і вимкнеться через 60 секунд неактивності.

## Налаштування чутливості пристрою

Пристрій виявляє та реагує на збій лінійного живлення шляхом переходу на резервне живлення для захисту пристроїв, які підключено. Якщо пристрій Back-UPS або підключені пристрої є надто чутливими до рівня вхідного струму, слід відрегулювати опірне живлення.

1. Підключіть пристрій до джерела живлення. Пристрій вимкнено.
2. Натисніть та утримуйте кнопку ЖИВЛЕННЯ впродовж шести секунд. Панель **допустимого навантаження** почне блимати, що вказує на те, що пристрій знаходиться в режимі **програмування**.
3. Натисніть кнопку ЖИВЛЕННЯ знову, щоб перегорнути опції меню. Пристрій надасть звуковий сигнал для підтвердження вибору. У таблиці пояснено рівні чутливості порогу стабілізації напруги.

Рівень чутливості генератора

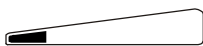

Низький рівень чутливості  
156-300 напруги змінного струму

Застосовуйте це налаштування з тим обладнанням, яке менш чутливе до перепадів напруги або спотворень форми сигналу.

За замовчанням



Середній рівень чутливості (За замовчанням) 176-294 напруги змінного струму

Використовуйте це налаштування для звичайних умов експлуатації.

Рівень чутливості до перенапруги



Високий рівень чутливості  
176-288 напруги змінного струму

Застосовуйте це налаштування, коли підключене обладнання, чутливе до перепадів напруги або спотворень форми сигналу.

## Кнопки передньої панелі та інтерфейсу дисплея

Використовуйте три кнопки на передній панелі пристрою та дисплеї, щоб налаштувати параметри пристрою.

### Передня панель

- 1 Кнопка БЕЗ ЗВУКУ
- 2 Кнопка ЖИВЛЕННЯ
- 3 Кнопка ДИСПЛЕЙ
- 4 Дисплей

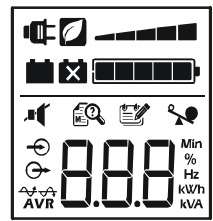
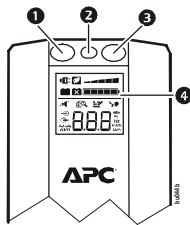

	<b>Від мережі:</b> Пристрій постачає живлення змінного струму підключеному обладнанню.
	<b>Режим енергозбереження:</b> ГОЛОВНІ та КЕРОВАНІ виходи увімкнено. Функція енергозбереження активується, коли основний пристрій переходить до режиму очікування.
	<b>Допустиме навантаження:</b> Відсоток допустимого навантаження відображається як кількість висвічених полів навантаження. Кожне поле відображає 20% всього припустимого навантаження.
	<b>Заряд батареї:</b> Відсоток заряду батареї відображається як кількість висвічених полів навантаження. Якщо світяться всі п'ять блоків, батарея пристрою повністю заряджена. Кожне поле відображає 20% всього заряду батареї.
	<b>Перенапруга</b> Обладнання, яке підключено до пристрою, споживає більше живлення, ніж дозволяє максимальна напруга.
	<b>Подія:</b> На панелі подій показана кількість подій, що спричинили перехід пристрою на роботу від батареї.
	<b>Вхід:</b> Вхідна напруга. <b>Вихід:</b> Вихідна напруга.
	<b>Автоматична стабілізація напруги:</b> Пристрій оснащений функцією АСН, яка автоматично регулює високий та низький рівень вхідної напруги без живлення від батареї. Пристрій також має буферну АСН, яка тимчасово деактивує напругу АСН, коли вхідна напруга перебуває в межах норми. Це сприяє енергозбереженню та тривалому використанню батареї.  Під час роботи пристрою в постійному режимі, відбувається збереження низької вхідної напруги.  Під час роботи пристрою в постійному режимі, відбувається збереження високої вхідної напруги.
	<b>Збій системи:</b> Стався внутрішній збій системи. На екрані з'явиться номер помилки. Див. "Збій системи" на сторінці 6.
	<b>Без звуку:</b> Лінія, що світиться на значку, означає, що звукова сигналізація вимкнена.
	<b>Замінити батарею:</b> Термін експлуатації батареї вичерпано. Замініть батарею.
	<b>Від батареї:</b> Якщо пристрій постачає живлення від батареї до обладнання, яке підключено, то лунатиме звуковий сигнал чотири рази кожні 30 секунд.

# Попередження та збій системи

## Звукове попередження

Чотири звукові сигнали кожні 30 секунд

Пристрій працює від батареї.

Постійний звуковий сигнал

Низький заряд батареї. Збережіть якнайшвидше будь-яку поточну роботу, та вимкніть ОС.

Постійний звуковий сигнал

Резерв батареї перевантажено.

Звуковий сигнал впродовж 1 хв. кожні 5 год.

Батарея не пройшла автоматичну перевірку. Її слід замінити.

## Значки-повідомлення

Якщо такі значки з'являться...

це означає, що є проблема.

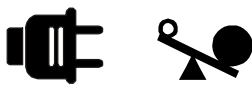

ББЖ працює від батареї, але перевантажене. Відключіть один з пристроїв від пристрою Back-UPS. Якщо значок перевантаження перестане блимати, значить, перевантаження пристрою усунуто, і пристрій може працювати нормально.



Пристрій працює від батареї, але перевантажений. Відключіть один з пристроїв від пристрою Back-UPS. Якщо значок перевантаження перестане блимати, значить, перевантаження пристрою усунуто, і пристрій може працювати нормально.



ББЖ працює від змінної напруги, але батарея працює неправильно. Зверніться до служби технічної підтримки APC для заміни батареї.

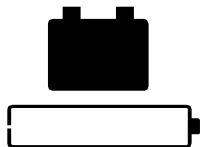

Пристрій працює від батареї, але заряд батареї низький. Вимкніть все обладнання, щоб уникнути втрати незбережених даних. По можливості, підключіть пристрій до змінного струму, щоб зарядити батарею.

## Збій системи

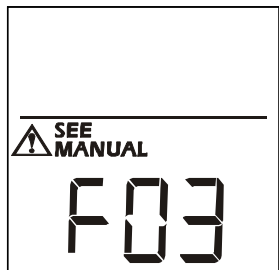

110088a

**F01** Перенапруга батареї

Вимкніть пристрій Back-UPS. Відключіть непотрібне обладнання від виходів **резервного живлення** та увімкніть пристрій.

**F02** Коротке замикання входу при роботі батареї

Вимкніть пристрій Back-UPS. Відключіть непотрібне обладнання від виходів **резервного живлення** та увімкніть пристрій.

**F03** Перевантаження X при роботі від батареї

**F04** Замикання клем

**F05** Збій заряду

**F06** Реле

**F07** Температура

**F08** Збій вентилятора

**F09** Внутрішній збій

Помилки F03-F09 неможливо усунути самостійно. Зверніться до служби технічної підтримки компанії APC за допомогою.

# Коротка довідка про функції кнопок

Функція	Кнопка	Час (у сек.)	Стан пристрою	Опис
<b>Живлення</b>				
ЖИВЛЕННЯ УВІМКНЕНО		0.2	Вимкнено	Натисніть кнопку УВІМК./ВИМК. ЖИВЛЕННЯ , щоб увімкнути пристрій та отримувати живлення від мережі. Якщо живлення від мережі змінного струму недоступне, пристрій працюватиме від батареї.
ВИМКНЕННЯ ЖИВЛЕННЯ		2	Увімк.	Натисніть кнопку УВІМК./ВИМК. ЖИВЛЕННЯ , щоб вимкнути пристрій. Пристрій не отримує живлення від мережі, але надає захист від перенапруги виходам <b>захисту від перенапруги</b> .
<b>Дисплей</b>				
Запит про стан		0.2	Увімк.	Перевірте стан пристрою. РК-дисплей буде світитися впродовж 60 сек.
Режим енергозбереження: <b>Постійний режим</b>		2	Увімк.	Підсвітку дисплея буде ввімкнено, а пристрій видасть звуковий сигнал для підтвердження увімкнення <b>постійного режиму</b> . Підсвітку РК-дисплея буде вимкнено, а пристрій видасть звуковий сигнал для підтвердження увімкнення режиму <b>енергозбереження</b> . Водночас у режимі <b>енергозбереження</b> підсвітка РК дисплея буде увімкнена, якщо натиснути кнопку, і вимкнеться через 60 секунд за неактивності.
<b>Без звуку</b>				
Залежно від події		0.2	Увімк.	Вимкнення усіх звукових сигналів через подію.
Загальний стан Увімкнення/ вимкнення		2	Увімк.	Увімкнення або вимкнення звукових сигналів. Значок <b>без звуку</b> буде світитися, а пристрій видасть один звуковий сигнал. Функція <b>без звуку</b> не активується, доки пристрій не перейде на живлення від батареї.
Рівень чутливості		6	Вимкнено	Значок <b>допустимого навантаження</b> світитиметься. Це означатиме, що пристрій перебуває в режимі <b>програмування</b> . Використовуйте кнопку УВІМК./ВИМК. ЖИВЛЕННЯ для прокрутки та вибору низького, середнього, та високого рівня чутливості. Пристрій надасть звуковий сигнал для підтвердження вибору. Див. “Режим енергозбереження” на сторінці 4 подробиці.
Увімкнення/ Вимкнення ГОЛОВНОГО/ КЕРОВАНИХ виходів		2	Увімк.	Значок аркуша згасне. Це означатиме, що функцію ГОЛОВНОГО виходу вимкнено. Значок аркуша, що світиться, означатиме, що функцію ГОЛОВНОГО виходу увімкнено. Пристрій видасть один звуковий сигнал.
Калібрування порогового значення <b>увімкнення головного входу</b>		6	Увімк.	Під час калібрування порогового значення, пристрій підключено до ГОЛОВНОГО входу. Його слід вимкнути або перевести в режим очікування або режим сну. Щойно калібрування порогового значення відбудеться, значок <b>енергозбереження</b> блиматиме 3 рази і видасть 3 звукових сигнали.
Самотестування (вручну)		6	Увімк.	Пристрій запустить тестування внутрішньої батареї. Примітка: Це відбудеться автоматично, якщо вимкнути пристрій.
Скидання події		0.2	Увімк.	Коли екран <b>події</b> видно, натисніть та утримуйте кнопку ДИСПЛЕЙ, тоді натисніть кнопку ЖИВЛЕННЯ , щоб очистити лічильник подій від записів про збої живлення.
Скидання збою		2	Збій	Після визначення збою, натисніть кнопку УВІМК./ВИМК. ЖИВЛЕННЯ , щоб видалити видиме позначення та повернутися в стан очікування.

# Усунення несправностей

Проблема	Можлива причина	Спосіб виправити
<b>Back-UPS не вмикається.</b>	Back-UPS не підключений до електромережі змінного струму.	Упевніться, що пристрій надійно підключений до виходу мережі змінного струму.
	Спрацював запобіжник.	Відключіть неважливе обладнання від Back-UPS. Скиньте вимикач ланцюга. Повторно підключіть обладнання: один пристрій за раз. Якщо спрацював автоматичний вимикач, відключіть пристрій, який спричинив цю подію.
	Внутрішня батарея не підключена.	Підключіть батарею.
	Напруга входу з електромережі змінного струму - поза припустимим діапазоном.	Відрегулюйте поріг стабілізації напруги і чутливості.
<b>Пристрій не подає живлення під час зникнення струму.</b>	Перевірте, чи важливе обладнання <b>не</b> підключено до виходу ЗАХИСТУ ВІД ПЕРЕНАПРУГИ .	Відключіть обладнання від виходу ЗАХИСТУ ВІД ПЕРЕНАПРУГИ та підключіть його до виходу РЕЗЕРВНОГО ЖИВЛЕННЯ ВІД БАТАРЕЇ.
<b>Back-UPS працює від батареї, хоча підключений до електромережі змінного струму.</b>	<ul style="list-style-type: none"> <li>Кабель живлення Back-UPS підключіть належним чином до розетки електромережі.</li> <li>У розетці електромережі змінного струму немає живлення.</li> <li>Спрацював запобіжник.</li> </ul>	Упевніться, що виделка повністю вставлена в настінну розетку. Упевніться, що настінна розетка отримує живлення, шляхом її перевірки за допомогою іншого пристрою.
	Пристрій виконує автоматичне самотестування.	Не потрібно жодних дій.
	<ul style="list-style-type: none"> <li>Напруга входу з електромережі змінного струму - поза припустимим діапазоном.</li> <li>Частота поза діапазоном.</li> <li>Форма сигналу спотворена.</li> </ul>	Відрегулюйте поріг стабілізації напруги і чутливості.
<b>Back-UPS не надає живлення протягом всього вказаного часу.</b>	Виходи <b>резервного живлення батареї</b> можуть страждати від перенавантаження.	Відключіть непотрібне обладнання від входу резервного живлення батареї та підключіть його до виходів ЗАХИСТУ ВІД ПЕРЕНАПРУГИ.
	Батарея недавно розрядилася через перебіг енергопостачання і ще не повністю зарядилася.	Заряджайте батарею впродовж 16 год.
	Термін експлуатації батареї вичерпано.	Замініть батарею.
<b>Індикатор ЗАМІНИ БАТАРЕЇ світиться</b>	Термін експлуатації батареї вичерпано.	Замініть батарею.
<b>Індикатор ПЕРЕНАПРУГИ світиться</b>	Підключене до Back-UPS обладнання споживає більше енергії, ніж Back-UPS може постачати.	Відключіть непотрібне обладнання від входу резервного живлення батареї та підключіть його до виходів ЗАХИСТУ ВІД ПЕРЕНАПРУГИ.
<b>Індикатор ЗБОЮ СИСТЕМИ світиться, усі індикатори на передній панелі блимають.</b>	Внутрішній збій.	Визначіть, яке сповіщення про внутрішній збій відображено, шляхом порівняння номера, що відображається на РК дисплеї, з відповідним повідомленням про збій (див. розділ «Збій системи») та зверніться до служби технічної підтримки APC.
<b>Пристрій Back-UPS не подає живлення до всіх виходів.</b>	Живлення КЕРОВАНИХ виходів було вимкнено навмисно.	Упевніться, що до КЕРОВАНИХ виходів підключені правильні периферійні пристрої. Якщо це не потрібно, вимкніть енергозберігаючі ГОЛОВНІ та КЕРОВАНІ виходи
<b>КЕРОВАНІ виходи не подає живлення, хоча ОСНОВНИЙ пристрій знаходиться не в режимі очікування.</b>	Порогове значення ГОЛОВНОГО виходу може бути налаштоване неправильно.	Відрегулюйте порогове значення, коли ГОЛОВНИЙ вихід подає звуковий сигнал про вимкнення КЕРОВАНИХ виходів.



# Технічні характеристики

Модель	BR1200G-RS	BR1500G-RS
ВА	1200 ВА	1500 ВА
Максимальне навантаження	720 Вт	865 Вт
Номинальна вхідна напруга :	230 В	
Діапазон вхідної напруги під час роботи від мережі	176 - 294 В	
Автоматична стабілізація напруги	188 - 216 В +11,2% 252 - 282 В -11,2%	
Діапазон частот	50/60 Гц ± 1 Гц	
Форма сигналу під час роботи від батареї	Ступінчата апроксимація синусоїди	
Типовий час зарядження	8 год.	
Час переходу	10 мс, макс.	
Температура експлуатації	0° - 40° С (32° - 104° F)	
Температура зберігання	-15° - 45° С (5° - 113° F)	
Габарити пристрою	30,1 × 11,2 × 39 см	
Маса пристрою	12,8 кг	13,4 кг
Інтерфейс	USB	
Час роботи від батареї	Веб-сторінка: <a href="http://www.apc.com">www.apc.com</a>	
Змінна батарея	Термін роботи батареї становить приблизно 3-6 років. Умови навколишнього середовища впливають на термін експлуатації батареї. Висока температура, погана якість змінного струму, а також часті короткі перепади напруги скорочують термін експлуатації батареї. Щоб замінити батарею APCRBC124, див. веб-сторінку: <a href="http://www.apc.com">www.apc.com</a> . Повторна переробка батарей.	

## Служба технічної підтримки APC

**Інтернет** <http://www.apc.com/support>

**Телефон** Росія 8 800 200-64-46  
Україна: 0 800 502-72-20  
Перелік інших країн див. на веб-сторінці.

## Гарантія

Стандартний термін гарантії становить 2 (два) роки від дати покупки. Стандартна процедура APC потребує заміни оригінального пристрою на пристрій, який відновлений на заводі. Клієнти, які потребують повернення оригінального блоку у зв'язку з наданням тегів активам та встановленням графіків амортизації, мають повідомити про таку необхідність представника служби технічної підтримки APC при першому контакті з ним. APC відправить прилад на заміну одразу ж, як тільки ремонтний підрозділ отримає дефектний прилад, або виконає зустрічну відправку після отримання дійсного номера кредитної картки. За доставку приладу до APC платить клієнт. APC сплачує наземні вантажні перевезення для доставки замовнику приладу для заміни.

# Технічне обслуговування

Якщо пристрій не працює, не повертайте його продавцю. Виконуйте ці кроки:

1. Перегляньте розділ TROUBLESHOOTING (УСУНЕННЯ НЕСПРАВНОСТЕЙ) у посібнику, щоб розв'язати деякі розповсюджені проблеми.
2. Якщо проблеми не буде усунено, зверніться до служби технічної підтримки APC на веб-сторінці: **www.apc.com**.
  - a. Вкажіть номер моделі та серійний номер, а також дату покупки. Номери серії та моделі вказані на задній панелі пристрою і доступні через РК-дисплей у вибраних моделях.
  - b. Зателефонуйте до служби технічної підтримки APC, і працівник компанії у телефонній розмові спробує надати вказівки щодо усунення проблеми. Якщо це не вдасться, працівник компанії надасть RMA - номер повернення товару (Returned Material Authorization Number)
  - c. Якщо гарантія розповсюджується на пристрій, ремонт буде безкоштовним.
  - d. Процедури обслуговування і повернення мають свої особливості, залежно від країни. Знайдіть вказівки для Вашої країни на веб-сторінці APC.
3. Правильно упакуйте пристрій, щоб він не пошкодився під час транспортування. Ніколи не користуйтеся піноматеріалом, щоб ущільнити упаковку. Гарантія не розповсюджується на пошкодження під час транспортування. **Завжди ВІДКЛЮЧАЙТЕ БАТАРЕЮ перед транспортуванням згідно з правилами Департаменту транспортування США та Міжнародної асоціації повітряного транспорту.** Можна залишати внутрішні батареї у пристрої.
4. Напишіть зовні на упаковці номер RMA, наданий службою технічної підтримки.
5. Поверніть пристрій застрахованою попередньо сплаченою поштою за адресою, наданою службою технічної підтримки.