



**Керівництво
користувача**

Пральна машина

HW90-B14979TU1

HW80-B14979TU1

Укр.

Haier

Дякуємо за придбання виробу Haier.

Перед використанням цього пристрою рекомендуємо уважно прочитати ці інструкції. Інструкції містять важливу інформацію, яка допоможе вам отримати максимальну користь від використання пристрою та забезпечити його безпечно та належне встановлення та обслуговування.

Щоб забезпечити безпечно та належне використання пристрою, зберігайте це керівництво в зручному місці, щоб можна було звернутися з ним у будь-який час.

Якщо ви продаєте, віддаєте або залишаєте пристрій під час переїзду, переконайтеся, що ви одночасно надаєте новому власнику це керівництво, щоб він міг ознайомитися з функціями та характеристиками пристрою та попередженнями щодо дотримання техніки безпеки.

Розшифровка умовних позначень

Важлива інформація щодо техніки безпеки



Загальна інформація та поради

Екологічна інформація

Утилізація



Допоможіть захистити довкілля та здоров'я людей. Викидайте упаковку у відповідні контейнери для збору відходів для переробки. Допоможіть утилізувати відходи електричних та електронних пристроїв. Не викидайте пристрої, позначені цим символом, разом із побутовими відходами. Відправте виріб на місцеве підприємство з утилізації або зверніться до муніципальної установи.



ПОПЕРЕДЖЕННЯ!

Небезпека травмування або задухи.

Від'єднайте пристрій від електромережі. Відріжте шнур живлення та утилізуйте його. Зніміть фіксатор дверцят, щоб запобігти закриттю дітей та домашніх тварин у пристрої.

1. Інформація з техніки безпеки.....	4
2. Опис виробу.....	7
3. Панель керування.....	8
4. Програми.....	12
5. Споживання.....	13
6. Щоденне використання.....	14
7. Програма hOn.....	19
8. Екологічне прання.....	22
9. Догляд і чищення.....	23
10. Пошук та усунення несправностей.....	26
11. Встановлення.....	29
12. Технічні характеристики.....	33
13. Служба підтримки клієнтів.....	34

Перед першим увімкненням пристрою прочитайте нижченаведені поради щодо техніки безпеки!



ПОПЕРЕДЖЕННЯ!

Перед першим використанням

- ▶ Переконайтеся у відсутності пошкоджень внаслідок транспортування.
- ▶ Переконайтеся, що всі транспортувальні болти та пакувальні гвинти знято.
- ▶ Повністю зніміть упаковку та залиште її в недоступному для дітей місці.
- ▶ Пристрій є досить важким, тому обов'язково пересувайте його за участю щонайменше двох осіб.

Щоденне використання

- ▶ Цей пристрій можуть використовувати діти старші 8 років та особи зі зниженими фізичними, сенсорними та ментальними можливостями або котрим бракує досвіду та знань, якщо їм забезпечено нагляд та надані інструкції щодо безпечного користування пристроєм і якщо вони усвідомлюють можливу небезпеку.
- ▶ Не дозволяйте дітям віком до 3 років наближатися до пристрою, якщо вони не перебувають під постійним наглядом.
- ▶ Не дозволяйте дітям бавитися з пристроєм.
- ▶ Не дозволяйте дітям або домашнім тваринам наближатися до пристрою, коли його дверцята відчинені.
- ▶ Тримайте м'які засоби в недосяжному для дітей місці.
- ▶ Застебніть застібки-блискавки, закріпіть висячі нитки та подбайте про те, щоб дрібні елементи не стали причиною заплутування білизни. За потреби використовуйте відповідний пакет або сітку.
- ▶ Не торкайтеся пристрою та не використовуйте його босоніж або, якщо у вас мокрі або вологі руки чи ноги.
- ▶ Не накривайте пристрій і не розміщуйте його в упаковці під час експлуатації або після цього, щоб волога або вогкість могли випаровуватися.
- ▶ Не ставте на верхню поверхню пристрою важкі предмети, або джерела тепла або вологи.
- ▶ Не використовуйте та не зберігайте легкозаймисті м'які засоби або засоби для хімічистки поблизу пристрою.
- ▶ Не застосовуйте горючі спреї поблизу пристрою.
- ▶ Не періть одяг, оброблений розчинниками, у пристрої, спочатку висушіть його на повітрі.



ПОПЕРЕДЖЕННЯ!

Щоденне використання

- ▶ Забороняється виймати та вставляти мережеву вилку в приміщенні, де присутній горючий газ.
- ▶ Забороняється прати вироби з пеногуми або матеріалів губчастої структури.
- ▶ Забороняється прати білизну, забруднену борошном.
- ▶ Забороняється відкривати дозатор для прального засобу під час будь-якого циклу прання.
- ▶ Забороняється торкатися дверцят під час прання, тому що вони нагріваються.
- ▶ Забороняється відкривати дверцята, якщо над ілюмінатором видно рівень води.
- ▶ Забороняється примусово відкривати дверцята. Дверцята оснащені пристроєм самоблокування і розблоковуються автоматично невдовзі після закінчення процедури прання.
- ▶ Вимикайте пристрій після кожної програми прання та перед будь-яким плановим обслуговуванням, а також від'єднайте пристрій від електромережі для економії електроенергії та забезпечення безпеки.
- ▶ Під час вимикання пристрою тримайтеся за штекер, а не за кабель.

Обслуговування і чищення

- ▶ Якщо чищення та обслуговування пристрою здійснюється дітьми, переконайтеся, що вони перебувають під наглядом.
- ▶ Перш ніж проводити будь-яке планове обслуговування від'єднайте пристрій від електромережі.
- ▶ Щоб запобігти появі неприємних запахів під час простою пристрою, утримуйте в чистоті нижню частину ілюмінатора, а також дверцята та дозатор для прального засобу.
- ▶ Забороняється використовувати розпилувачі води або пароочисники для чищення пристрою.
- ▶ Щоб запобігти небезпекам, пошкоджений шнур живлення необхідно замінити, звернувшись до виробника, його представника з обслуговування клієнтів або подібної кваліфікованої особи.
- ▶ Не намагайтеся полагодити пристрій самотужки. Якщо потрібно виконати ремонтні роботи, звертайтеся до нашої сервісної служби.

Встановлення

- ▶ Пристрій слід розміщати в добре провітрюваному місці. Забезпечте місце розташування, що дозволяє повністю відкрити дверцята.
- ▶ Забороняється встановлювати пристрій на відкритому повітрі у вологому місці або в місцях, де можливі витоки води, наприклад, під раковину або біля неї. У разі витоку води від'єднайте пристрій від джерела живлення та дайте машині висохнути природним чином.



ПОПЕРЕДЖЕННЯ

Встановлення

- ▶ Встановлюйте та використовуйте пристрій лише в приміщеннях з температурою вище 5 °С.
- ▶ Не розміщуйте пристрій безпосередньо на килимі, біля стіни або меблів.
- ▶ Не піддавайте пристрій впливу негативних або високих температур, або прямих сонячних променів, та не встановлюйте його поблизу джерел тепла (наприклад: плит, обігрівачів).
- ▶ Переконайтеся, що інформація про електричну частину на паспортній табличці відповідає характеристикам джерела живлення. Якщо це не так, зверніться до електрика.
- ▶ Забороняється використовувати багатоштекерні адаптери та подовжувальні кабелі.
- ▶ Переконайтеся, що використовуються тільки комплект електричних шнурів і шлангів, що постачається разом із пристроєм.
- ▶ Слідкуйте за тим, щоб не пошкодити електричний шнур і вилку. У разі пошкодження зверніться до електрика для їх заміни.
- ▶ Використовуйте окрему заземлену мережеву розетку, до якої легко дістатися після встановлення пристрою. Необхідно забезпечити заземлення виробу.

Тільки для Великої Британії. Шнур живлення пристрою оснащено 3-жильною вилкою

(із заземленням), яка підходить до стандартної 3-жильної розетки (із заземленням).

Ні в якому разі не відрізайте і не демонтуйте третій контакт (заземлення). Після встановлення пристрою необхідно забезпечити доступ до вилки.

- ▶ Переконайтеся, що з'єднання та підключення шлангів є надійним та в них відсутнє протікання.

Передбачуване використання

Цей пристрій призначено тільки для прання білизни, яку можна прати в машині. Завжди дотримуйтесь інструкцій, зазначених на етикетці кожної одиниці одягу. Пристрій призначений виключно для домашнього використання всередині будинку. Він не призначений для комерційного або промислового використання.

Зміни та модифікації пристрою не допускаються. Використання не за призначенням може спричинити небезпеку та призвести до втрати права на будь-які відшкодування протягом гарантійного строку та претензії щодо якості продукції.

i Зауваження. Розбіжності

Через технічні зміни та різноманітність моделей ілюстрації, наведені в наступних розділах, можуть відрізнятися від придбаної моделі.

2.1 Зображення пристрою

Вигляд спереду (рис. 2-1)



Вигляд ззаду (рис. 2-2)

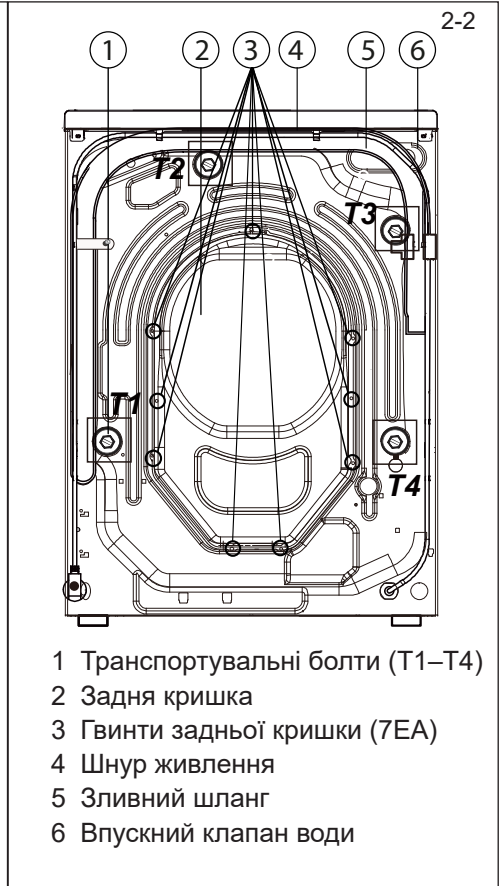

2.2 Приладдя

Зверте приладдя та документацію відповідно до цього списку (рис. 2-3):



Впускний шланг



Пробка-заглушка,



Кронштейн зливного шланга

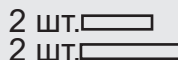

2 ШТ. Прокладки для поглинання шуму



Керівництво користувача



Гарантійний талон

2-3

3. Панель керування

Укр.

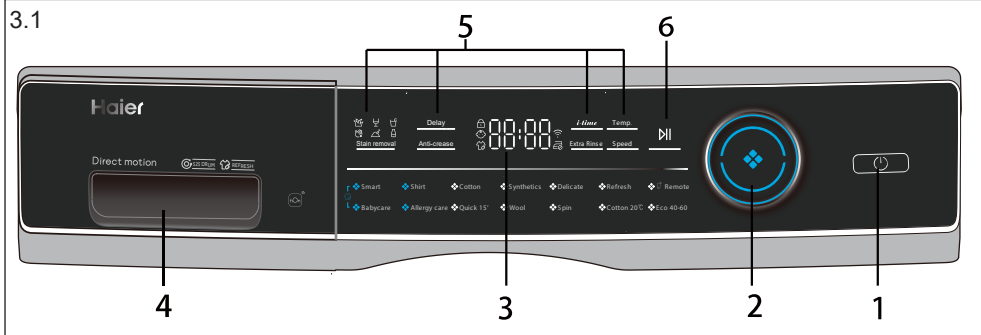

1. Кнопка «Живлення» 3. Дисплей
2. Перемикач програм 4. Дозатор для прального/пом'якшувального засобу 6. Кнопка «Пуск/Пауза»
5. Функціональна кнопка

i Зауваження. Звуковий сигнал

У нижченаведених випадках акустичний сигнал не лунає за замовчуванням:

- ▶ під час натискання кнопки;
- ▶ після закінчення програми;
- ▶ під час повертання перемикача програм;

У разі потреби можна вибрати звуковий сигнал; див. розділ ЩОДЕННЕ ВИКОРИСТАННЯ (пункт 6.13 на сторінці 18).

3.1 “Кнопка «Живлення»

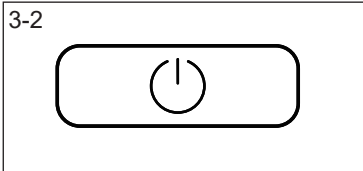

Щоб увімкнути пристрій, злегка торкніться цієї кнопки (рис. 3-2), дисплей засвітиться, індикатор кнопки «Пуск/Пауза» заблимає. Щоб вимкнути пристрій, натисніть кнопку ще раз і утримуйте її протягом 2 секунд. Якщо через деякий час не буде активовано жоден елемент панелі або програма, машина автоматично вимкнеться.

i Зауваження. Вимкнення

У разі відсутності підключення до Wi-Fi увімкнений пристрій автоматично вимикається, якщо перед запуском програми або після закінчення програми він не вмикається протягом 2 хвилин. У разі підключення до Wi-Fi тривалість очікування становить 24 години.

3.2 Перемикач програм

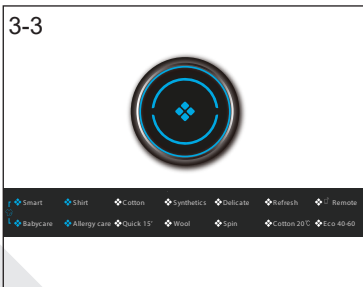

Поворотом регулятора (рис. 3-3) можна вибрати одну з 12 програм, після чого загориться відповідний світлодіод і відобразяться налаштування програми за замовчуванням.

3.3 Дисплей

На дисплеї (рис. 3-4) відображається нижченаведена інформація:

- ▶ час прання;
- ▶ час закінчення відкладеного прання;
- ▶ коди помилок та інформація щодо обслуговування;
- ▶ символи;
- ▶ швидкість, температура тощо.



Символ	Значення
	Дверцята барабана заблоковано
	Панель керування заблоковано
	Запобігання змінанню
	Пристрій підключено до Wi-Fi

3.4 Функціональні кнопки

Функціональними кнопками (рис. 3-5) вмикаються додаткові параметри у вибраній програмі перед початком її виконання. Відображаються відповідні індикатори. У разі, якщо пристрій вимкнений або якщо встановлюється нова програма, усі параметри відключені. Якщо кнопка має декілька параметрів, потрібний параметр можна вибрати, послідовно натискаючи цю кнопку.



Зауваження. Заводські налаштування

Для отримання найкращих результатів кожна програма пристрою Naier оснащена чітко визначеними конкретними налаштуваннями за замовчуванням. Якщо відсутні спеціальні вимоги, рекомендуються використовувати стандартні налаштування.

3.4.1 Функціональна кнопка «Затримка»

Шляхом натискання цієї кнопки (рис. 3-6) можна запустити програму із затримкою. Час закінчення відкладеного прання можна збільшувати з кроком 30 хвилин в діапазоні 0,5–24 год. (час закінчення збільшиться порівняно з початковим часом виконання програми прання). Наприклад, якщо на дисплеї відображається час 6:30, це означає, що цикл виконання програми закінчиться через 6 годин 30 хвилин. Натисніть кнопку «Пуск/Пауза», щоб увімкнути функцію затримки часу. Це не відноситься до програм: «Віджим», «Освіження», «Дистанційне керування».



i Зауваження. Рідкий пральний засіб

У разі використання рідкого прального засобу не рекомендується активувати функцію встановлення часу закінчення відкладеного прання.

3-7

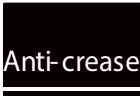
Anti-crease

3.4.2 Функціональна кнопка «Запобігання змінанню»
Якщо у вибраній програмі є можливість вибору функції «Запобігання змінанню» (рис. 3-8), натисніть кнопку «Запобігання змінанню», щоб вибрати цю функцію, після чого засвітиться відповідна піктограма. Якщо натиснути цю кнопку ще раз або вибрати іншу програму, вибір цієї функції буде скасовано. У разі вибору функції «Запобігання змінанню» максимальна швидкість віджимання становить 600 об/хв. Після віджимання пральна машина виконує періодичну операцію із струшування одягу, щоб запобігти появі цвілі та запаху, зменшити кількість складок та забезпечити більшу гладкість одягу після його розвішування. Під час цієї операції на світлодіодному дисплеї відображаються символи: « - » « -- » « --- » « ---- ». Цей етап триває щонайбільше 12 годин. Користувач може перервати виконання програми в будь-який час, натиснувши кнопку «Пуск/Пауза».

3-8

Temp.

3.4.3 Функціональна кнопка «Температура»
Шляхом торкання цієї кнопки (рис. 3-8) можна змінити температуру прання в програмі. Якщо не відображається жодне значення (на дисплеї горить «--»), вода нагрівається не буде.

3-9

Speed

3.4.4 Функціональна кнопка «Швидкість»
Шляхом торкання цієї кнопки (рис. 3-9) можна змінити або скасувати вибір функції віджимання в програмі. Якщо не відображається жодне значення (на дисплеї горить «0»), білизна віджиматися не буде.

3-10

Extra Rinse

3.4.5 Функціональна кнопка «Додаткове полоскання»
Шляхом торкання цієї кнопки (рис. 3-10) можна збільшити інтенсивність промивання білизни чистою водою. Ця функція рекомендується людям з чутливою шкірою. Шляхом торкання цієї кнопки кілька разів можна вибрати від нуля до трьох додаткових циклів. Вони відображаються на дисплеї як: P--0/P--1/P--2/P--3. Існують різноманітні варіанти програм.

3-11

i-time

3.4.6 Функціональна кнопка «i-time»

Ця функція (рис. 3-11) збільшує час прання в різних програмах. Не всі програми підтримують цю функцію. Програми, в яких можна вибрати цю функцію, перелічені на сторінці 12.



3-12



3.4.7 Функціональна кнопка «Пуск/Пауза»

Злегка торкніться цієї кнопки (рис. 3-12), щоб запустити або перервати поточну відображену програму.

3.5 Блокування від дітей

Щоб заблокувати всі елементи панелі керування та зробити неможливим їх натискання, виберіть програму та запустіть її, одночасно торкнувшись і утримуючи кнопки «Швидкість» і «▶||» (рис. 3-13) протягом 3 секунд, після чого на дисплеї панелі відобразиться символ: . Щоб розблокувати кнопки на панелі, знову натисніть ті ж самі дві кнопки. Індикатор блокування від дітей горить у разі, якщо режим блокування від дітей ввімкнено. Ця функція є додатковою під час виконання робочого циклу машини. Якщо будь-яка кнопка натискається в той час, коли ввімкнено функцію блокування від дітей, на дисплеї відображається символ:  (рис. 3-14). Перемикання не виконується.

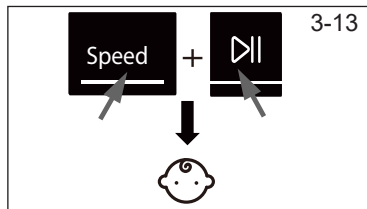

Зауваження. Блокування від дітей

- ▶ Режим блокування від дітей, встановлений вручну, має бути скасований вручну або скасовується автоматично після закінчення програми. У разі відключення живлення та інформації про помилку режим блокування від дітей не скасовується. Цей режим залишається робочим після наступного увімкнення пристрою.
- ▶ Якщо використовується режим блокування від дітей, спочатку треба натиснути селектор програм, а потім ввімкнеться режим блокування від дітей.
- ▶ Утримуйте його протягом 3 секунд, після чого постійним світлом загориться індикатор блокування від дітей і ввімкнеться режим блокування від дітей.
- ▶ Режим блокування від дітей неможливо встановити або скасувати через ПРОГРАМУ hOn.

3.6 Дозатор для прального засобу

Після відкриття дозатора для прального засобу відкривається доступ до таких компонентів (рис. 3-15):

1. відділення для основного прання (порошкового або рідкого);
2. засувка для вибору прального засобу: підніміть її в положення «вгору» в разі використання порошкового миючого засобу, залиште її в положенні «вниз» у разі використання рідкого прального засобу;
3. відділення для пом'якшувача;
4. відділення для попереднього прання, для невеликої кількості порошкового миючого засобу;
5. фіксує ящик, натисніть його вниз, щоб витягнути дозатор для прального засобу.

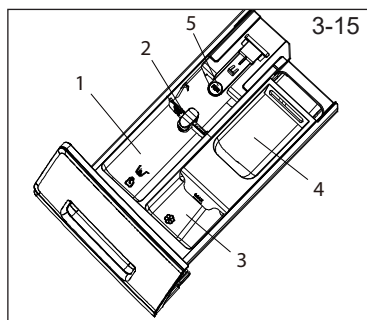

Рекомендації щодо видів пральних засобів відповідають різним температурам прання, тому рекомендуємо звернутися до керівництва з використання прального засобу.

4. Програми

Укр.

• Так, ○ На вибір, / Ні

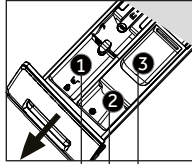

Відділення для прального засобу, призначене для:

- 1 рідкого або порошкового прального засобу;
- 2 пом'якшувача або засобу для догляду;
- 3 прального засобу³⁾.

Програма	Максимальне завантаження, кг	Температура, °C ¹⁾	Діапазон з можливістю вибору	Температура, °C ¹⁾			Типи тканин	Попередньо встановлена швидкість віджимання, об/хв	Функція				
				Попередньо встановлена	1	2			3	Функція «i-time»	Запобігання зми-нанню	Додаткове полоскання	Затримка
Бавовна	8/9	* до 90	40	•	○	○	Бавовна	1400	•	•	•	•	•
Синтетика	4/4,5	* до 60	40	•	○	○	Синтетичні або змішані тканини	1200	/	•	•	•	•
Сорочки	2/2,5	* до 40	40	•	○	○	Синтетика	1000	•	•	•	•	•
Вовна	2/2,5	* до 40	*	•	○	/	Тканини з вовни або із вмістом вовни, які можна прати в машині	800	•	/	•	•	/
Для делікатних тканин	2/2,5	* до 30	30	•	○	/	Делікатна білизна та вироби з шовку	600	/	/	•	•	/
Захист від алергії	8/9	* до 90	60	•	○	○	Бавовна/Синтетика	1000	•	•	•	•	•
Освіження	1	/	/	/	/	/	Бавовна/Синтетика	/	/	/	/	/	/
Дитячі речі	4/4,5	* до 90	40	•	○	○	Бавовна/Синтетика	1000	•	•	•	•	/
Смарт	8/9	* до 60	30	•	○	○	Незначно забруднена змішана білизна з бавовни та синтетики	1000	•	•	•	•	•
Швидке прання 15 хв. ²⁾	2/2,5	* до 40	*	•	○	○	Бавовна/Синтетика	1000	•	/	•	•	/
Дистанційне керування	/	/	/	/	/	/	/	/	/	/	/	/	/
Віджим	8/9	/	/	/	/	/	Неделікатна білизна	1000	/	/	/	/	/
Бавовна 20 °C	8/9	/	/	•	○	○	Бавовна	1000	•	/	•	•	/
Еко 40-60	8/9	/	/	•	○	○	/	/	/	/	/	/	/

* Вода не нагрівається.

1) Вибирайте температуру прання 90 °C лише в разі існування особливих гігієнічних вимог.

2) Зменште кількість прального засобу, оскільки програма виконується за короткий період часу.

3) Відсутність або невелика кількість порошкового прального засобу.

З метою підвищення якості допускається внесення змін в конструкцію та технічні характеристики без попередження.

Для отримання інформації про споживання енергії відскануйте QR-код на маркуванні енергоспоживання.
Фактичне енергоспоживання може відрізнятись від заявленого відповідно до місцевих умов.



Зауваження. Автоматичне зважування

Пристрій оснащений системою розпізнавання маси завантаженої білизни. У разі низького завантаження в деяких програмах енергія, вода та час прання автоматично скорочуються. Відображення часу за замовчуванням може змінюватися залежно від маси завантаженої білизни, якщо використовуються програми: «Смарт», «Змішана білизна», «Синтетика», «Бавовна», «Бавовна 20 °C», «Еко 40–60».

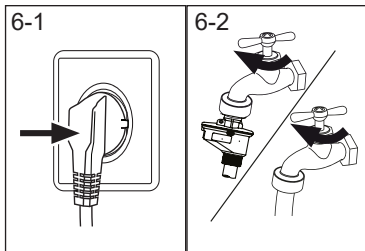

6.1 Електроживлення

Підключіть пральну машину до джерела живлення (220–240 В ~/50 Гц; рис. 6-1). Ознайомтеся також з інформацією в розділі ВСТАНОВЛЕННЯ (див. сторінку 29).

6.2 Підключення до системи водопостачання

- ▶ Перед підключенням перевірте чистоту та прозорість води на впуску.
- ▶ Відкрийте кран (рис. 6-2).

i Зауваження. Герметичність

Перед використанням перевірте герметичність у місцях з'єднання між краном та впускним шлангом, відкривши кран.

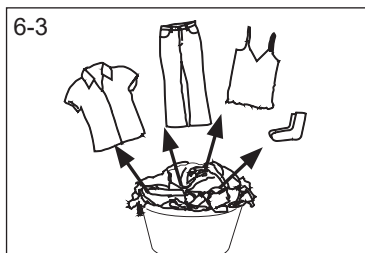

6.3 Підготовка білизни

- ▶ Розсортуйте одяг за типом тканини (бавовна, синтетика, вовна чи шовк) та за ступенем забруднення (рис. 6-3). Зверніть увагу на маркування на етикетки по догляду.
- ▶ Відокремте білий одяг від кольорового. Попередньо виперіть кольоровий текстиль вручну, щоб перевірити в'ягкість знебарвлення або линьки.
- ▶ Спорожніть кишені (витягніть ключі, монети тощо) і зніміть тверді декоративні предмети (наприклад брошки).
- ▶ Одяг без окантовки, речі з делікатних тканин і тонкотканого полотна, наприклад, штори з тонкого полотна, слід покласти в мішок для прання, щоб не пошкодити цю делікатну білизну (краще використовувати ручне прання або суху чистку).
- ▶ Застебніть блискавки, застібки-липучки та гачки, переконайтеся, що ґудзики щільно пришиті.
- ▶ Покладіть у мішок для прання делікатні речі, як наприклад: білизну без щільної окантовки, делікатну білизну (нижню білизну) та дрібні речі, як наприклад: шарпетки, ремені, бюстгальтери тощо.
- ▶ Розгорніть вироби великого розміру, як наприклад: простирадла, покривала тощо.
- ▶ Виверніть джинси, а також текстильні вироби з принтом, декоровані текстильні вироби або текстильні вироби насиченого кольору навиворіт; якщо можливо, періть їх окремо.



ОБЕРЕЖНО!

Нетекстильні вироби, а також дрібні, незакріплені або гострі елементи можуть викликати несправності та пошкодити одяг та пристрій.

6.6 Таблица догляду

Прання		
 Допускається прання при температурі до 95 °С стандартний процес	 Допускається прання при температурі до 60°C стандартний процес	 Допускається прання при температурі до 60 °С помірний процес
 Допускається прання при температурі до 40°C стандартний процес	 Допускається прання при температурі до 40°C помірний процес	 Допускається прання при температурі до 40 °С дуже помірний процес
 Допускається прання при температурі до 30°C стандартний процес	 Допускається прання при температурі до 30°C помірний процес	 Допускається прання при температурі до 30°C дуже помірний процес
 Ручне прання не вище 40 °С	 Не прати	
Відбілювання		
 Допускається будь-яке відбілювання	 Тільки кисневе/безхлорне	 Не відбілювати
Сушіння		
 Допускається сушка в барабанній сушильній машині при стандартній температурі	 Допускається сушка в барабанній сушильній машині при зниженій температурі	 Не сушити в барабанній сушильній машині
 Сушити на мотузці	 Сушити на горизонтальній поверхні	
Прасування		
 Прасувати при максимальній температурі не вище 200 °С	 Прасувати при середній температурі не вище 150 °С	 Прасувати при низькій температурі не вище 110 °С; без застосування пари (прасування з відпарюванням може завдати непоправної шкоди)
 Не прасувати		
Професійний догляд за текстилем		
 Хімістка в тетрахлоретені	 Хімістка у вуглеводнях	 Суха чистка заборонена
 Професійна волога чистка	 Професійна волога чистка заборонена	

Не всі ці символи відображаються в меню пристрою.

6.4 Завантаження пристрою

- ▶ Поступово розмістіть білизну в барабані.
- ▶ Не допускайте перевантаження. Зверніть увагу на різне максимальне завантаження відповідно до програми! Основне правило максимального завантаження: дотримуйтеся відстані шість дюймів між завантаженою білизною і верхньою поверхнею барабана;
- ▶ ретельно закривайте дверцята; переконайтеся, що елементи білизни не затиснуті дверцятами.

6.5 Вибір прального засобу

- ▶ Ефективність та результативність прання визначаються якістю прального засобу.
- ▶ Використовуйте лише пральні засоби, дозволені для машинного прання.
- ▶ За потреби використовуйте спеціальні пральні засоби, наприклад: для синтетичних або вовняних тканин.
- ▶ Перегляньте поради, наведені на етикетках, прикріплених до упаковок із пральними засобами.
- ▶ Не використовуйте засоби для сухого чищення, як наприклад, трихлоретилен або подібні засоби.

Вибір найкращого прального засобу

Програма	Вид прального засобу				
	Універсальний	Для кольорової білизни	Для делікатних тканин	Спеціального призначення	Пом'якшувач
Бавовна	L/P	L/P	-	-	o
Синтетика	-	L/P	-	-	o
Сорочки	L/P	L/P	-	-	o
Вовна	-	-	L/P	L/P	o
Для делікатних тканин	-	-	L/P	L/P	o
Захист від алергії	L/P	L/P	-	-	o
Освіження	-	-	-	-	-
Дитячі речі	-	-	L/P	L/P	o
Захист від алергії	L/P	L/P	-	-	o
Смарт	-	-	L/P	L/P	o
Швидке прання 15 хв.	-	L	-	-	o
Дистанційне керування	L/P	L/P	-	-	o
Віджим	-	-	-	-	-
Бавовна 20 °C	L/P	L/P	-	-	o
Еко 40–60	L/P	L/P	-	-	o

L = гель/рідкий пральний засіб P = порошковий пральний засіб O = на вибір – = без прального засобу

У разі використання рідкого прального засобу не рекомендується вмикати часову затримку.

Рекомендується використовувати:

- ▶ порошковий пральний засіб: 20–90 °C* (оптимальне використання: 40–60 °C)
- ▶ Пральний засіб для кольорових речей: 20–60 °C (оптимальне використання: 30–60 °C)
- ▶ Пральний засіб для вовни/делікатних тканин: 20–30 °C (= оптимальне використання:)

* Вибирайте температуру прання 90 °C лише в разі існування особливих гігієнічних вимог.

* Якщо вибирається температура води 60 °C або вище, радимо використовувати пральні засоби в меншій кількості. Рекомендується використовувати спеціальний дезінфікуючий засіб, який підходить для бавовняної або синтетичної тканини.

* Краще використовувати меншу кількість прального порошку або порошок, що не утворює піни.

6.6 Додавання прального засобу

1. Висуньте дозатор для прального засобу.
2. Помістіть необхідні хімічні речовини у відповідні відділення (рис. 6-4).
3. Обережно вставте дозатор на місце.

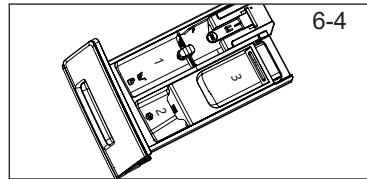

i Зауваження.

- ▶ Перед наступним циклом прання видаліть залишки засобу з дозатора для прального засобу.
- ▶ Не зловживайте пральним засобом або пом'якшувачем.
- ▶ Дотримуйтесь інструкцій на упаковці прального засобу.
- ▶ Завжди заповнюйте дозатор пральним засобом безпосередньо перед початком циклу прання.
- ▶ Перед додаванням розбавте концентрований рідкий пральний засіб.
- ▶ Найкраще використовувати рідкий пральний засіб за допомогою кульки для дозування, яка разом із білизною розміщується в пральній машині.
- ▶ Не використовуйте рідкий пральний засіб, якщо вибрано функцію «Затримка».
- ▶ Уважно вибирайте параметри програми відповідно до символів по догляду за виробом на етикетках білизни та відповідно до таблиці програм.

6.7 Увімкнення пристрою

Щоб увімкнути пристрій, торкніться кнопки «Увімкн./Вимкн.» (рис. 6-5). Світлодіод кнопки «Пуск/Пауза» блимає.

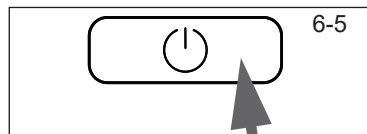

6.8 Вибір програми

Щоб отримати найкращі результати прання, виберіть програму, яка відповідає ступеню забруднення та типу білизни.

Щоб вибрати потрібну програму, поверніть селектор програм (рис. 6-6). Загоряється світлодіод відповідної програми та відображаються налаштування за замовчуванням.

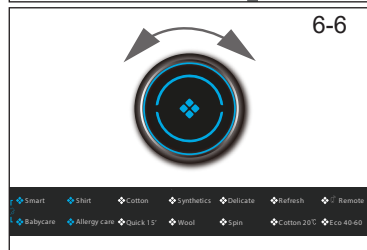

i Зауваження. Видалення запаху

Перед першим використанням рекомендується запустити програму «БАВОВНА+90 °С» зі швидкістю віджимання 600 об/хв для видалення потенційно шкідливих залишків (без завантаження та з додаванням невеликої кількості прального засобу у відділення для пральних засобів (2) або спеціального очищувача для машин).

6.9 Додавання індивідуально вибраних параметрів

Виберіть необхідні параметри та налаштування (рис. 6-7); див. розділ ПАНЕЛЬ КЕРУВАННЯ.

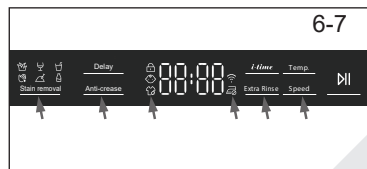

6-8



6.10 Запуск програми прання

Щоб запустити програму, торкніться кнопки «Пуск/Пауза» (рис. 6-8). Світлодіодний індикатор кнопки «Пуск/Пауза» перестає блимати і починає горіти постійним світлом. Пристрій працює відповідно до поточних налаштувань. Зміни можливі лише шляхом скасування програми.

6.11 Переривання/скасування програми прання

Щоб перервати запущену програму, злегка натисніть кнопку «Пуск/Пауза». Світлодіод над кнопкою почне блимати. Натисніть кнопку ще раз, щоб відновити роботу.

Щоб скасувати запущену програму та всі її спеціальні налаштування:

1. Натисніть кнопку «Пуск/Пауза», щоб перервати роботу програми.
2. Натисніть кнопку «Живлення» і утримуйте її протягом приблизно 2 секунд, щоб вимкнути пристрій.
3. Торкніться кнопки «Живлення», щоб увімкнути пристрій; запустіть програму «Віджим» та виберіть функцію «Нульова швидкість віджиму» (індикатори швидкості не горять), щоб злити воду.
4. Щоб перезапустити пристрій після завершення програми, виберіть нову програму та запустіть її.

6.12 Після прання

Зауваження. Блокування дверцят

- ▶ З міркувань безпеки дверцята частково блокуються під час циклу прання. Відкрити дверцята можна тільки в кінці програми або після належного скасування програми (див. опис вище).
- ▶ Дверцята неможливо відкрити в разі високого рівня води, високої температури води та під час циклу віджиму; при цьому відображається повідомлення *Loc 1*.

1. В кінці циклу програми відображається *End*.
2. Пристрій вимикається автоматично.
3. Витягніть білизну якомога швидше, щоб полегшити її обробку і запобігти утворенню ще більшої кількості зморшок.
4. Перекрийте подачу води.
5. Від'єднайте шнур живлення.
6. Відкрийте дверцята, щоб запобігти накопиченню вологи та запахів. Залиште їх відкритими, поки пристрій не використовується.

Зауваження. Режим очікування/енергозбереження

Якщо пристрій увімкнений, але до запуску програми або після закінчення програми жодна програма або функція не вмикається протягом 2 хвилин, він перемикається в режим очікування. Дисплей вимикається. Це економить енергію. Щоб перервати режим очікування, торкніться кнопки «Пуск/Пауза».

6.13 Увімкнення або вимкнення функції подання звукового сигналу

У разі необхідності функцію подання звукового сигналу можна скасувати.

1. Увімкніть пристрій.
2. Виберіть програму «Змішана білизна».
3. Одночасно торкніться та утримуйте кнопки «Затримка» та «Температура» протягом приблизно 3 секунд. Відобразиться повідомлення «*bEEP OFF*» (Звуковий сигнал вимкнено) і функцію подання звукового сигналу буде вимкнено.

Щоб увімкнути функцію подання звукового сигналу, ще раз одночасно натисніть ті ж дві кнопки. Відобразиться повідомлення «*bEEP ON*» (Звуковий сигнал увімкнено).

Зауваження. Розбіжності

Завдяки постійним оновленням ПРОГРАМИ hOn, функції та інтерфейс ПРОГРАМИ може відрізнятися від наведеного нижче опису.

7.1 Загальна інформація

Цей пристрій підтримує Wi-Fi. Використовуючи смартфон, можна керувати програмою за допомогою ПРОГРАМИ hOn.

ПОПЕРЕДЖЕННЯ!

Дотримуйтеся заходів безпеки, наведених у цьому посібнику користувача, і забезпечте їх дотримання навіть під час роботи з пристроєм через ПРОГРАМУ hOn, коли ви далеко від дому. Додатково дотримуйтеся інструкцій ПРОГРАМИ hOn.

7.2 Вимоги

1. Один бездротовий маршрутизатор (протокол 802.11b/g/n), який підтримує лише діапазон частот 2,4 ГГц. Довжина SSID маршрутизатора становить 1–31 символів (включаючи 1 і 31), а довжина пароля становить 8–64 символи. Необхідно, щоб мінімальна довжина пароля становила 8 символів. Методи шифрування маршрутизатора включають: відкритий, WPA-PSK і WPA2-PSK.
2. Програма підходить для пристроїв під керуванням Android, Huawei або iOS, як для планшетів, так і для смартфонів.
3. Пристрій потрібно встановити в такому місці, де він може отримувати сильний сигнал Wi-Fi. Якщо пристрій не підключено належним чином до бездротового маршрутизатора, після належного зв'язування пристрою з ПРОГРАМОЮ на дисплеї не відображається піктограма Wi-Fi.

7.3 Завантаження та інсталяція ПРОГРАМИ hOn

Завантажте програму hOn на свій пристрій шляхом зчитування нижченаведеного QR-коду:



або за посиланням: go.haier-europe.com/download-app

Значення частоти (OFR)	2400–2483,5 МГц
Максимальна потужність (EIRP)	20 дБм
Стандарт бездротового зв'язку	IEEE802.11b/g/n і BLE V4.2

Зауваження. Реєстрація

Реєстрація потрібна в разі першого використання або видалення/закриття формального облікового запису. Для подальшого використання після входу потрібно ввести ім'я користувача та пароль.

7.4 Реєстрація та з'єднання з ПРОГРАМОЮ

1. Підключіть смартфон до домашньої мережі Wi-Fi, до якої підключається виріб.
2. Відкрийте ПРОГРАМУ.
3. Створіть профіль користувача (або увійдіть, якщо він уже створений раніше).
4. Закрийте дверцята.
5. Створіть пару з пристроєм, дотримуючись інструкцій на дисплеї пристрою.

Зауваження. Мережа Wi-Fi

Неможливо підключити пристрій до загальнодоступної мережі Wi-Fi. Це може призвести до несправностей.

Зауваження. Використовуйте одну й ту саму мережу Wi-Fi.

За допомогою смартфона підключіться до мережі, до якої підключається виріб.

7.5 Увімкнення режиму дистанційного керування

1. Переконайтеся, що маршрутизатор увімкнено та підключено до Інтернету.
2. Завантажте білизну та закрийте дверцята.
3. Виберіть програму «Дистанційне керування», після чого дверцята заблокуються.
4. Запустіть цикл за допомогою ПРОГРАМИ, при цьому панель керування буде вимкнено.
5. Після завершення циклу дверцята розблокуються, а режим дистанційного керування вимкнеться.
6. Через 2 хвилини пристрій вимкнеться.

Зауваження. Закінчення терміну дії режиму дистанційного керування

Якщо кінцевий користувач не розпочинає жодного циклу за допомогою програми протягом 10 хвилин після увімкнення режиму дистанційного керування, пристрій перемикається в режим відкладеного запуску з підключенням до мережі та залишається доступним для дистанційного керування протягом періоду до 24 годин, а потім вимикається.

7.6 Вимкнення режиму дистанційного керування

1. Щоб вийти з режиму дистанційного керування під час виконання циклу, натисніть кнопку ПУСК/ПАУЗА на панелі керування. Цикл буде призупинено, а символ дистанційного керування блиматиме.
2. За відповідних умов дверцята розблокуються.
3. Щоб відновити цикл, закрийте дверцята та натисніть кнопку ПУСК/ПАУЗА. Режим дистанційного керування увімкнеться повторно, і цикл з увімкненим дистанційним керуванням відновиться.
4. Керування пристроєм буде виконуватися за допомогою ПРОГРАМИ.

7.7 Кінець циклу з увімкненим дистанційним керуванням

1. Після завершення циклу двері розблокуються, а режим дистанційного керування вимкнеться.
2. Через 2 хвилини пристрій автоматично вимкнеться.

7.8 Видалення інформації про конфігурацію

1. Виберіть програму «Дистанційне керування».
2. Відобразиться: «hOn»/«hOFF».
3. Натисніть і утримуйте кнопку «Затримка» протягом 5 секунд доти, доки не відобразиться «PFI r».
4. Інформацію про конфігурацію видалено і скинуто конфігурацію; поверніть ручку для вибору іншої програми або завершіть роботу, щоб вийти.

**Зауваження. Скасування/скидання мережевих облікових даних**

Застосовуйте цю процедуру лише в разі, якщо ви збираєтеся продавати свою пральну машину.



Використання з дотриманням екологічної безпеки

- ▶ Для найкращого використання енергії, води, прального засобу та часу слід використовувати рекомендований максимальний об'єм завантаження.
- ▶ Не перевантажуйте машину (необхідно, щоб над білизною зберігався зазор, що дорівнює ширині долоні).
- ▶ У разі трохи забрудненої білизни вибирайте програму «Експрес-прання 15 хв.»).
- ▶ Застосовуйте точне дозування кожного прального засобу.
- ▶ Виберіть найнижчу адекватну температуру прання — сучасні миючі засоби ефективно очищають при температурі нижче 60 °С.
- ▶ Підвищуйте значення параметрів за замовчуванням лише через сильне забруднення.
- ▶ Якщо використовується квартирна сушарка, виберіть максимальну швидкість віджимання.

9.1 Очищення дозатора для прального засобу

Обов'язково стежте, щоб у дозаторі не накопичувалися залишки прального засобу. Регулярно очищуйте дозатор (рис. 9-1):

1. витягніть дозатор до упору;
2. натисніть кнопку розблокування та вийміть дозатор;
3. промийте дозатор водою до повного очищення і вставте його назад у пристрій.

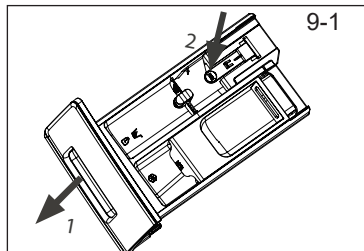

9.2 Очищення машини

- ▶ Слідкуйте, щоб під час чищення та обслуговування машина була від'єднана від мережі електроживлення.
- ▶ Для чищення корпусу машини (рис. 9-2) та гумових компонентів використовуйте м'яку тканину, змочену в мильній воді.
- ▶ Не використовуйте органічні хімічні речовини або агресивні розчинники.



9.3 Впускний клапан та фільтр впускного клапана

Щоб запобігти перекриттю подачі води твердими речовинами, як наприклад, вапном, треба очищати фільтр впускного клапана.

- ▶ Від'єднайте шнур живлення та перекрийте подачу води.
- ▶ Відкрутіть шланг подачі води на крані (рис. 9-3).
- ▶ Промийте фільтр за допомогою води та щітки (рис. 9-4).
- ▶ Вставте фільтр і встановіть впускний шланг.

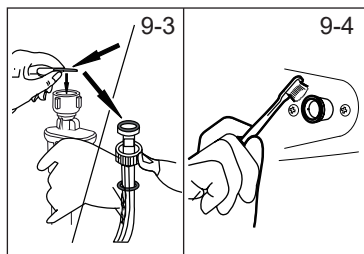

9.4 Очищення барабана

- ▶ Вийміть з барабана випадково випрані речі, особливо металеві деталі, як наприклад: шпильки, монети тощо (рис. 9-5), оскільки вони спричиняють утворення плям іржі та пошкодження.
- ▶ Для видалення плям іржі використовуйте нехлоридний очищувач. Дотримуйтесь рекомендацій виробника очищувача.
- ▶ Не використовуйте для чищення тверді предмети або сталеві мочалки.

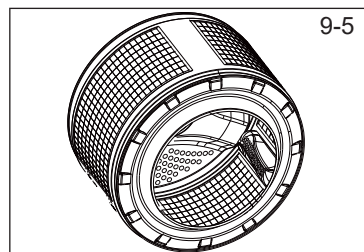

i Зауваження. Гігієна

Для регулярного технічного обслуговування рекомендується запускати програму «БАВОВНА+90 °С+600 об/хв» через кожних 100 циклів, щоб уникнути можливого впливу корозійних залишків. Додайте невелику кількість прального засобу у відділення для прального засобу (2) або скористайтеся спеціальним очищувачем для машин.

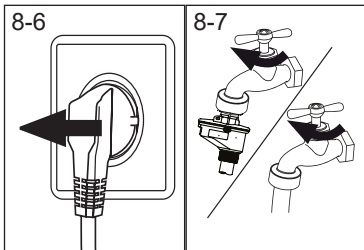

8.5 Тривалі періоди простою

Якщо пристрій не працює протягом тривалого періоду часу:

1. витягніть вилку з розетки (рис. 8-6);
2. перекрийте подачу води (рис. 8-7);
3. Відкрийте дверцята, щоб запобігти накопиченню вологи та запахів. залишайте дверцята відкритими в період, поки машина не використовується.

перед наступним використанням уважно перевірте шнур живлення, шланг подачі води та зливний шланг; переконайтеся, що все встановлено належним чином і витік води відсутній.

8.6 Фільтр насоса

Очищуйте фільтр раз на місяць і перевіряйте фільтр насоса в разі, наприклад, якщо пристрій:

- ▶ не зливає воду;
- ▶ не віджимає;
- ▶ спричиняє незвичний шум під час роботи.



ПОПЕРЕДЖЕННЯ!

Ризик опіку! Вода у фільтрі насоса може бути дуже гарячою! Перед виконанням будь-яких дій переконайтеся, що вода достатньо охолола.

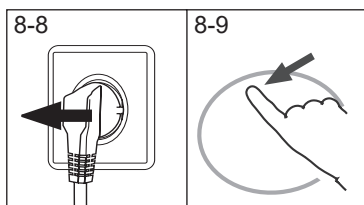

1. Вимкніть машину та від'єднайте її від електромережі (рис. 8-8).
2. Відкрийте сервісну засувку. Можна скористатися монетою або викруткою (рис. 8-9).

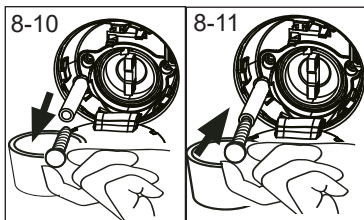

3. Забезпечте наявність контейнера з плоским дном для збирання води, яка буде витікати (рис. 8-10). Вона може витікати у великій кількості!
4. Витягніть зливний шланг і тримайте його кінець над контейнером (рис. 8-10).
5. Вийміть ущільнювальну пробку зі зливного отвору (рис. 8-10).
6. Після закінчення процесу зливання закрийте зливний шланг (рис. 8-11) і засуньте його назад у машину.

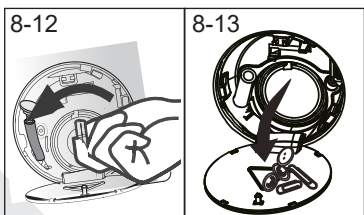

7. Відкрутіть фільтр насоса проти годинникової стрілки та вийміть його (рис. 8-12).
8. Заберіть сторонні речовини та бруд (рис. 8-13).

9. Обережно очистіть фільтр насоса, наприклад, з використанням проточної води (рис. 9-14).
10. Належним чином вставте його на місце (рис. 9-15).
11. Закрийте сервісну засувку.

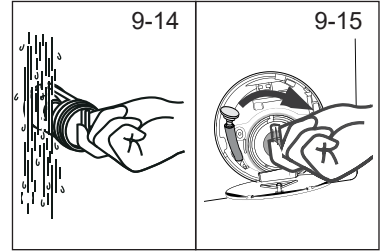

ОБЕРЕЖНО!

- ▶ Ущільнення фільтра насоса повинно бути чистим і неушкодженим. Якщо кришка не затягнута до кінця, вода може витікати.
- ▶ Необхідно, щоб фільтр знаходився в робочому положенні, інакше може виникнути виток води.

Багато проблем, що виникають, можна вирішити самостійно, не маючи спеціального досвіду. Якщо виникла проблема, перш ніж звертатися до служби післяпродажного обслуговування, рекомендуємо проаналізувати можливість всіх вказаних варіантів і дотримуватися нижченаведених інструкцій. Див. розділ СЛУЖБА ПІДТРИМКИ КЛІЄНТІВ.



ПОПЕРЕДЖЕННЯ!

- ▶ Перед технічним обслуговуванням вимкніть пристрій і витягніть мережеву вилку з мережевої розетки.
- ▶ Технічне обслуговування електричного обладнання повинно здійснюватись лише кваліфікованими електриками, оскільки неналежний ремонт може завдати значної шкоди.
- ▶ Для уникнення небезпеки пошкоджений шнур живлення слід замінити, скориставшись послугами виробника, його представника з обслуговування клієнтів або аналогічних кваліфікованих фахівців.

10.1 Інформаційні коди

Нижченаведені коди відображаються лише для надання інформації, що стосується циклу прання. Ніяких заходів вживати не потрібно.

Код	Повідомлення
<i>i:25</i>	Цикл прання закінчиться через 1 годину 25 хвилин.
<i>6:30</i>	Цикл прання, включаючи обраний час затримки, закінчиться через 6 год. 30 хв.
<i>End</i>	Цикл прання завершено. Пристрій вимикається автоматично.
<i>Loc1 -</i>	Дверцята закриті через високий рівень води, високу температуру води або тривання циклу віджиму.
<i>bEEP OFF</i>	Звуковий сигнал вимкнено.
<i>bEEP ON</i>	Звуковий сигнал увімкнено.
<i>CLD1 -</i>	Функціональні кнопки вимкнено. Зміна програми неприпустима.

10.2 Пошук та усунення несправностей, коди яких відображаються

Несправність	Причина	Рішення
<i>CLrFLtr</i>	<ul style="list-style-type: none"> • Помилка зливу, вода не зливається повністю протягом 6 хвилин. 	<ul style="list-style-type: none"> • Очистіть фільтр насоса. • Перевірте правильність встановлення зливного шланга.
<i>E2</i>	<ul style="list-style-type: none"> • Помилка системи блокування. 	<ul style="list-style-type: none"> • Закрийте дверцята належним чином.
<i>E4</i>	<ul style="list-style-type: none"> • Рівень води не досягнуто через 12 хвилин. • Зливний шланг автоматично відводить воду. 	<ul style="list-style-type: none"> • Переконайтеся, що кран повністю відкритий і тиск води в нормі. • Перевірте правильність встановлення зливного шланга.
<i>E8</i>	<ul style="list-style-type: none"> • Помилка захисного пристрою, чутливого до рівня води. 	<ul style="list-style-type: none"> • Зверніться до служби післяпродажного обслуговування.
<i>F3</i>	<ul style="list-style-type: none"> • Помилка датчика температури. 	<ul style="list-style-type: none"> • Зверніться до служби післяпродажного обслуговування.
<i>F4</i>	<ul style="list-style-type: none"> • Несправність системи нагрівання. 	<ul style="list-style-type: none"> • Зверніться до служби післяпродажного обслуговування.
<i>F7</i>	<ul style="list-style-type: none"> • Несправність двигуна. 	<ul style="list-style-type: none"> • Зверніться до служби післяпродажного обслуговування.
<i>FA</i>	<ul style="list-style-type: none"> • Несправність датчика рівня води. 	<ul style="list-style-type: none"> • Зверніться до служби післяпродажного обслуговування.

Несправність	Причина	Рішення
FCD або FC 1 або FCC	<ul style="list-style-type: none"> Помилка під час обміну даними. 	<ul style="list-style-type: none"> Зверніться до служби післяпродажного обслуговування.
Unb	<ul style="list-style-type: none"> Помилка, спричинена незбалансованим завантаженням. 	<ul style="list-style-type: none"> Перевірте наявність проблеми та рівномірно розподіліть білизну в барабані. Зменште завантаження.

10.3 Пошук та усунення несправностей, коди яких не відображаються

Несправність	Причина	Рішення
Пральна машина не працює.	<ul style="list-style-type: none"> Програма ще не запущена. Дверцята неправильно зачинені. Машину не увімкнено. Вимкнення електроживлення. Увімкнено режим захисту від дітей. 	<ul style="list-style-type: none"> Перевірте, чи вибрана програма, і запустіть її. Зачиніть дверцята належним чином. Увімкніть машину. Перевірте подачу електроживлення. Вимкніть режим захисту від дітей.
Пральна машина не заповнюється водою.	<ul style="list-style-type: none"> Відсутня вода. Впускний шланг перекручений. Фільтр впускного шланга заблокований. Тиск води менше 0,03 МПа. Дверцята неправильно зачинені. Порушення подачі води. 	<ul style="list-style-type: none"> Перевірте водопровідний кран. Перевірте впускний шланг. Розблокуйте фільтр впускного шланга. Перевірте тиск води. Зачиніть дверцята належним чином. Забезпечте подачу води.
Машини зливає воду під час наповнення.	<ul style="list-style-type: none"> Зливний шланг розміщений на висоті нижче 80 см. Можливо, кінець зливного шланга занурений у воду. 	<ul style="list-style-type: none"> Переконайтеся, що зливний шланг встановлено належним чином. Переконайтеся, що зливний шланг не занурений у воду.
Відсутність зливу води.	<ul style="list-style-type: none"> Зливний шланг засмічено. Фільтр насоса засмічено. Кінець зливного шланга розміщений на висоті більше 100 см від рівня підлоги. 	<ul style="list-style-type: none"> Прочистіть зливний шланг. Очистіть фільтр насоса. Переконайтеся, що зливний шланг встановлено належним чином.
Сильна вібрація під час циклу віджиму.	<ul style="list-style-type: none"> Не всі транспортувальні болти зняті. Пристрій встановлено не на міцній основі. Неправильне завантаження машини. 	<ul style="list-style-type: none"> Зніміть усі транспортувальні болти. Забезпечте, щоб машина була встановлена на міцній основі та у вирівняному положенні. Перевірте масу завантаженої білизни та її розподілення в барабані.
Робота припиняється до завершення циклу прання.	<ul style="list-style-type: none"> Збій у системі подачі води або електроенергії. 	<ul style="list-style-type: none"> Перевірте, що постачання електроенергії та води не припинено.
Робота припиняється на деякий час.	<ul style="list-style-type: none"> На пристрої відображається код помилки. Проблема через характер завантаження. Програма виконує цикл замочування. 	<ul style="list-style-type: none"> Зверніть увагу на відображені коди. Зменшіть або відрегулюйте завантаження. Скасуйте програму та перезапустіть машину.
Надмірна піна плаває в барабані та/або дозаторі для прального засобу.	<ul style="list-style-type: none"> Пральний засіб не підходить. Надмірне використання прального засобу. 	<ul style="list-style-type: none"> Звертайтеся за рекомендаціями щодо пральних засобів. Зменшіть кількість прального засобу.
Автоматичне регулювання часу прання.	<ul style="list-style-type: none"> Регулюється тривалість програми прання. 	<ul style="list-style-type: none"> Це нормально і не впливає на функціональність.

Несправність	Причина	Рішення
Не вдається виконати цикл віджиму.	<ul style="list-style-type: none"> • Нерівномірне розташування білизни. 	<ul style="list-style-type: none"> • Перевірте завантаженість машини та рівномірність розташування білизни, а потім запустіть програму віджиму ще раз.
Незадовільний результат прання.	<ul style="list-style-type: none"> • Ступінь забруднення не відповідає обраній програмі. • Недостатня кількість прального засобу. • Максимальне завантаження перевищено. • Білизна розподілилася в барабані нерівномірно. 	<ul style="list-style-type: none"> • Виберіть іншу програму. • Виберіть пральний засіб відповідно до ступеня забруднення та технічних вимог виробника. • Зменшіть завантаження. • Рівномірно розподіліть білизну в барабані.
На білизні є видимі залишки прального порошку.	<ul style="list-style-type: none"> • Нерозчинні частинки прального засобу можуть залишатися на білизні у вигляді білих плям. 	<ul style="list-style-type: none"> • Виконайте додаткове полоскання. • Спробуйте відтерти сліди з сухої білизни. • Виберіть інший пральний засіб.
На білизні помітні сірі плями.	<ul style="list-style-type: none"> • Це спричинено забрудненням жирними речовинами, як наприклад: оліями, кремами або мазями. 	<ul style="list-style-type: none"> • Попередньо обробіть білизну спеціальним очищувачем.

i Зауваження. Піноутворення

Якщо протягом циклу віджиму спостерігається забагато піни, двигун зупиняється і зливний насос вмикається на 90 секунд. Якщо з 3 спроб не вдається видалити піну, програма завершується без циклу віджимання.

Якщо повідомлення про помилку з'являються знову навіть після вжитих заходів, вимкніть пристрій, від'єднайте його джерела живлення та зверніться до служби післяпродажного обслуговування.

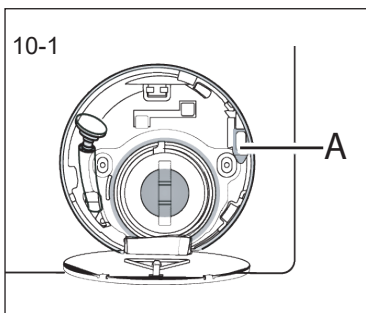

10.4 У разі збою живлення

Якщо в результаті збою живлення переривається робоча програма прання, дверцята механічно блокуються. У разі потреби дістати білизну треба перевірити, щоб рівень води не був видимим через скло ілюмінатора дверцят.

Існує небезпека опіку!

Рівень води необхідно знизити, як описано в розділі «Фільтр насоса». Тільки потім тягніть за важіль (А) під сервісною засувкою (рис. 10-1) доти, доки дверцята не відімкнуться з легким клацанням. Після цього заново закріпіть всі деталі.

i Зауваження. Розблокування дверцят

Допускається розблокування дверцят машини за умови, якщо стан пральної машини є безпечним (рівень води нижче рівня вікна дверцят на певну величину, температура води в барабані нижче 55 °С, барабан не обертається).

11.1 Підготовка

- ▶ Витягніть пристрій з упаковки.
- ▶ Приберіть всі пакувальні матеріали, включаючи пінополістирольну основу, і тримайте їх у недоступному для дітей місці. Під час відкриття упаковки на поліетиленовому пакеті та ілюмінаторі можна побачити краплі води. Це нормальне явище, яке є результатом гідравлічних випробувань на заводі.



Зауваження. Утилізація упаковки

Тримайте всі пакувальні матеріали в недоступному для дітей місці та утилізуйте їх екологічно чистим способом.

11.2 ДОДАТКОВО Встановлення прокладок для поглинання шуму

1. Всередині упаковки з усадочної плівки знаходяться декілька прокладок для поглинання шуму, які використовуються для зменшення шуму (рис. 11-1).
2. Покладіть пральну машину на бік, догори ілюмінатором і дном до обслуговуючого (рис. 11-2).
3. Вийміть прокладки для зменшення шуму та зніміть двосторонню клейову захисну плівку; розмістіть прокладки для зменшення шуму по дну пральної машини під її корпусом, як показано на рис. 11-3 (дві довші прокладки в положеннях 1 і 3, дві коротші — в положеннях 2 і 4). Після цього знову встановіть машину вертикально.

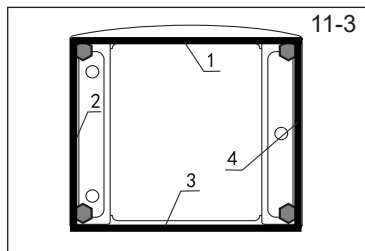
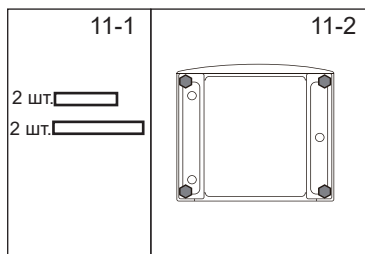

Зауваження. Прокладка для поглинання шуму

Прокладка для зменшення шуму є додатковим приладдям, але вона може допомогти зменшити шум, тому її встановлення залежить від ваших власних потреб.

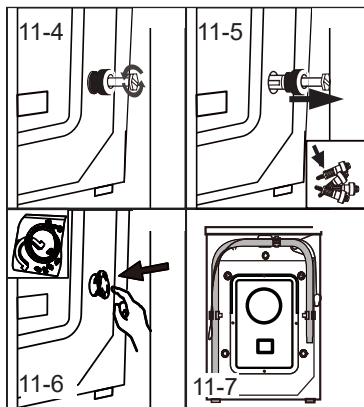

11.3 Демонтаж транспортувальних болтів

Транспортувальні болти призначені для затискання антивібраційних компонентів всередині пристрою під час транспортування, щоб запобігти внутрішнім пошкодженням.

1. Вкрутіть усі 4 болта на задній стороні та вийміть пластмасові прокладки (рис. 11-4 та рис. 11-5).
2. Закрийте ліві отвори заглушками (рис. 11-6 та рис. 11-7).



Зауваження. Зберігання в безпечному місці

Зберігайте транспортувальні болти в безпечному місці для подальшого використання. Щоразу, коли пристрій потрібно перемістити, спочатку встановіть ці болти.

11.4 Переміщення пристрою

Якщо машину потрібно перемістити у віддалене місце, встановіть на місце транспортні болти, зняті перед встановленням, щоб запобігти пошкодженню. Збірка відбувається в зворотному порядку.

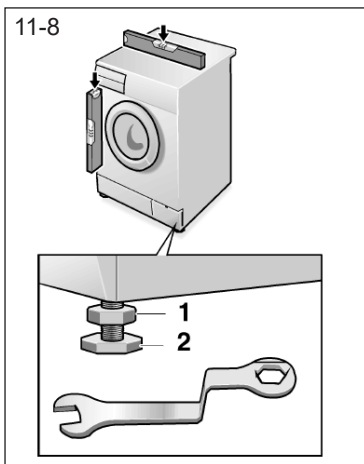

11.5 Вирівнювання пристрою

Відрегулюйте всі ніжки (рис. 11-8), щоб досягти ідеально рівного положення пристрою. Це мінімізує вібрації, а отже, і шум під час використання. Це також зменшує знос. Рекомендується використовувати для регулювання спиртовий рівень. Необхідно, щоб підлога була максимально стійкою та рівною.

1. Відкрутіть контргайку (1) за допомогою ключа.
2. Відрегулюйте висоту, повернувши ніжку (2).
3. Затягніть контргайку (1) на корпусі.

11.6 Під'єднання до зливного патрубка

Надійно закріпіть зливний шланг до трубопроводу. Необхідно, щоб шланг досягав в одній точці висоти 80–100 см вище нижньої лінії основи пристрою! Якщо можна, завжди тримайте зливний шланг закріпленим на хомуті ззаду пристрою.



ПОПЕРЕДЖЕННЯ!

- ▶ У процесі під'єднання використовуйте лише комплект шлангів, що постачається разом із пристроєм.
- ▶ Забороняється повторно використовувати старі комплекти шлангів!
- ▶ Виконуйте під'єднання тільки до водопроводу холодної води.
- ▶ Перед під'єднанням перевірте чистоту та прозорість води.

Нижче перелічені можливі види під'єднання.

11.6.1 Під'єднання зливного шланга до раковини

- ▶ Підвісьте зливний шланг з U-подібною опорою на край раковини відповідного розміру (рис. 11-9).
- ▶ У достатній мірі захистіть U-подібну опору від ковзання.

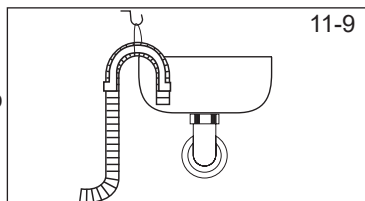

11-9

11.6.2 Під'єднання зливного шланга до каналізаційної труби

- ▶ Необхідно, щоб внутрішній діаметр стояка з вентиляційним отвором був не менше 40 мм.
- ▶ Занурте зливний шланг у каналізаційну трубу на глибину приблизно на 80–100 мм.
- ▶ Прикріпіть U-подібну опору та достатньо зафіксуйте її (рис. 11-10).

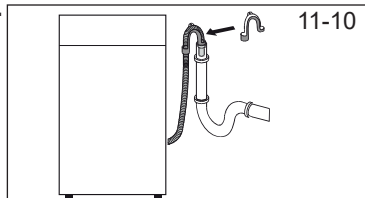

11-10

11.6.3 Під'єднання зливного шланга до раковини

- ▶ Необхідно, щоб місце з'єднання знаходилось над сифоном.
- ▶ Розтрубне з'єднання зазвичай закривається прокладкою (А). Її слід видалити, щоб запобігти порушенню нормального функціонування (рис. 11-11).
- ▶ Закріпіть зливний шланг хомутом.

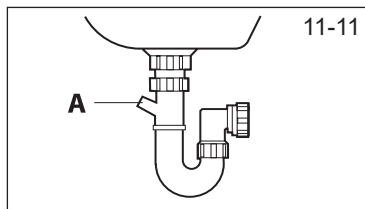

11-11



ОБЕРЕЖНО!

- ▶ Зливний шланг не слід занурювати у воду; необхідно, щоб він був надійно зафіксований та не протікав. У разі, якщо зливний шланг розміщено на рівні підлоги, або якщо труба піднята на висоту менше 80 см, пральна машина буде безперервно зливати воду під час наповнення (автоматичне перекачування).
- ▶ Зливний шланг не можна подовжувати. Якщо буде потреба, зверніться до служби післяпродажного обслуговування.

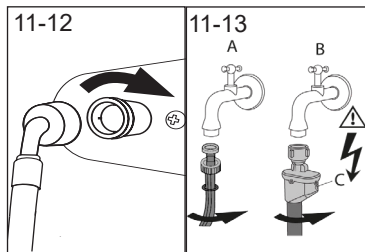

11.7 Підключення до джерела постачання свіжої води

Переконайтеся, що прокладки вставлені.

1. Підключіть шланг подачі води з кутовим кінцем до пристрою (рис. 11-12). Затягніть різьбове з'єднання вручну.
2. Інший кінець під'єднайте до водопровідного крана з різьбою 3/4 дюйма (рис. 11-13).

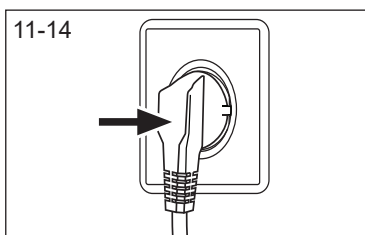

11.8 Підключення до джерел живлення

Перед кожним підключенням перевірте таке:

- ▶ чи відповідають технічні характеристики джерела живлення, розетки та запобіжника характеристикам, вказаним у паспортній таблиці;
- ▶ чи заземлена розетка і чи не використовується розетковий блок або подовжувач;
- ▶ чи чітко відповідають вимогам характеристики мережевої вилки та розетки.
- ▶ **Тільки для Великої Британії:** чи відповідає стандарту BS1363A вилка у виробках, призначених для Великої Британії.

Вставте вилку в розетку (рис. 11-14).



ПОПЕРЕДЖЕННЯ!

- ▶ Завжди стежте за тим, щоб усі з'єднання (в системі постачання електроенергії, зливному шлангу та шлангу постачання свіжої води) були міцними, сухими та не протікали!
- ▶ Слідкуйте, щоб ці частини ні в якому разі не були розчавлені, зігнуті або перекручені.
- ▶ Щоб не наражатися на небезпеку, пошкоджений шнур живлення слід замінити, звернувшись до представника з післяпродажного обслуговування (див. гарантійний талон).

12.1 Додаткові технічні дані

	HW90/HW80
Напруга, В	220–240 В ~ 50 Гц
Сила струму, А	10
Максимальна потужність, Вт	2000
Тиск води, МПа	$0,03 \leq P \leq 1$
Вага нетто, кг	61

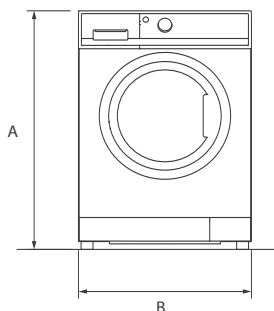

ВИД СПЕРЕДУ

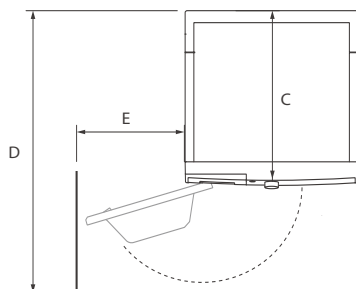

СТІНА ВИД ЗВЕРХУ

Габаритні розміри виробу	HW90/HW80
A: загальна висота виробу, мм	850
B: загальна ширина виробу, мм	595
C: загальна глибина виробу (до основної панелі керування), мм	437
D: загальна глибина виробу, мм	517
E: глибина з відкритими дверцятами, мм	1025
F: мінімальний зазор між дверцятами та прилеглою стіною, мм	300



Зауваження. Габаритні розміри

Точна висота пральної машини залежить від того, на яку висоту відносно основи машини висунуто ніжки. Необхідно, щоб простір, де встановлюється пральна машина, був принаймні на 40 мм ширшим і на 20 мм глибшим за її розміри.

12.3 Стандарти та директиви 

Цей виріб відповідає вимогам усіх чинних директив ЄС з відповідними гармонізованими стандартами, які передбачають можливість маркування CE.

13. Служба підтримки клієнтів

Укр.

Рекомендуємо звертатися до нашої служби підтримки клієнтів Haier та використовувати оригінальні запасні частини.

Якщо у вас виникли проблеми з пристроєм, спочатку прочитайте інформацію в розділі ПОШУК І УСУНЕННЯ НЕСПРАВНОСТЕЙ.

Якщо ви не можете знайти рішення, зверніться

- ▶ до свого місцевого дилера або
- ▶ ознайомтеся з інформацією в розділі «Обслуговування та підтримка» на веб-сайті www.haier.com, де наведено номери телефонів та поширені запитання та відповіді, а також можна залишити заявку на технічне обслуговування.

Перед тим як зв'язатися з нашою службою підтримки переконайтеся, що у вас є нижченаведені дані.

Інформацію можна знайти на паспортній табличці.

Модель _____ Серійний номер _____

Якщо гарантійний строк ще не закінчився, звертєся також з інформацією в гарантійному талоні, що постачається разом із виробом.

У разі виникнення ділових питань загального характеру звертайтеся за нижченаведеними адресами в Європі.

Адреси Haier в Європі

Країна*	Поштова адреса	Країна*	Поштова адреса
Італія	Haier Europe Trading SRL Via De Cristoforis, 12 21100 Варезе ІТАЛІЯ	Франція	Haier France SAS 53 Boulevard Ornano — Pleyad 3 93200 Сен-Дени ФРАНЦІЯ
Іспанія Португалія	Haier Iberia SL Pg. Garcia Faria, 49-51 08019 Барселона ІСПАНІЯ	Бельгія (FR) Бельгія (NL) Нідерланди Люксембург	Haier Benelux SA Anderlecht Route de Lennik 451 БЕЛЬГІЯ
Німеччина Австрія	Haier Deutschland GmbH Konrad-Zuse-Platz 6 81829 Мюнхен НІМЕЧЧИНА	Польща Чехія Угорщина Греція Румунія Росія	Haier Poland Sp. zo.o. Al. Jerozolimskie 181B 02-222 Варшава ПОЛЬЩА
Велика Британія	Haier Appliances UK Co.Ltd. One Crown Square Church Street East Woking, Surrey, GU21 6HR Велика Британія		

* Для отримання додаткової інформації відвідайте веб-сайт www.haier.com

HW80-B14959U1, HW90-B14959U1, HW100-B14959U1, HW80-B14959S8U1, HW90-B14959S8U1, HW100-B14959S8U1

Haier