

# beurer

# LB 88



## Зволожувач повітря

### Інструкція з користування приладом



Бойерр Гмбх • Софлінгер штрассе 218 • 89077 УЛМ, Німеччина  
Тел.: +49 (0)731 / 39 89-144 • Факс: +49 (0)731 / 39 89-255  
[www.beurer.com](http://www.beurer.com) • Ел. пошта: [kd@beurer.de](mailto:kd@beurer.de)  
Дистрибутор в Україні ТОВ «Хелс Менеджер»  
Тел.: (044) 501-31-25, 501-31-24, (067) 676-69-69  
[www.beurer.com.ua](http://www.beurer.com.ua) • Ел. пошта: [ofis@beurer.kiev.ua](mailto:ofis@beurer.kiev.ua)



EARL CE



**Шановний покупець!**

**Дякуємо, що придбали німецьку техніку  
Beurer. Компанія Beurer-європейський**

**лідер у категорії високоякісних приладів для краси і здоров'я.**

**Надійні електрогрілки, точні кухонні, підлогові та смарт ваги, якісні очищувачі та зволожувачі повітря. Якісні масажери для тіла і ніг, а також б'юті прилади для догляду за обличчям, тілом та волоссям.**

**Beurer дарує здоров'я та красу, забезпечує комфорт і затишок у Вашому домі.**

**Щоб користуватись цим приладом надійно та із задоволенням, уважно прочитайте інструкцію. Дотримуйтесь правил користування, і ця техніка служитиме вам довго. Будь-ласка, зберігайте інструкцію в доступному місці.**

**З найкращими побажаннями,  
компанія Beurer**

## **Зміст**

- |   |  |
|---|--|
| 1. Пояснення символів.....                    | 8. Догляд і зберігання.....                      |
| 2. Для ознайомлення.....                      | 9. Запасні деталі.....                           |
| 3. Користування приладом за призначенням..... | 10.Що робити при виникненні несправностей? ..... |
| 4. Загальні вказівки з техніки безпеки.....   | 11.Технічні характеристики.....                  |
| 5. Опис приладу.....                          | 12.Предмети, що купуються додатково .....        |
| 6. Підготовка до користування приладом.....   | 13.Гарантія/Сервісне обслуговування.....         |
| 7. Користування приладом.....                 |  |

## ПОПЕРЕДЖЕННЯ

- Прилад призначений лише для домашнього/особистого вжитку, а не для комерційного використання.

## УВАГА

- Цей прилад можуть використовувати діти у віці від 8 років та особи з обмеженими фізичними, чуттєвими або розумовими можливостями або з недостатністю досвіду й знань, якщо вони перебувають під постійним наглядом або їх проінструктовано щодо безпечного використання приладу та вони розуміють можливі небезпеки.
- Не дозволяйте дітям гратися з приладом.
- Чищення та технічне обслуговування не дозволяється проводити дітям без нагляду.
- Під час наповнення та очищення

вимикайте прилад з мережі.

- Пара, що виходить з системи випарювання води, має високу температуру – існує можливість отримати опік.
- Ніколи не використовуйте засоби для чищення, що містять розчинник.



### **УВАГА!!!**

- У разі виникнення будь-яких пошкоджень приладу, у тому числі і пошкоджень кабелю електроживлення приладу, потрібно звертатись до сервісного центру або до фірми-продавця в якого було придбано прилад.
- Якщо провід живлення цього приладу пошкоджений, для його заміни з метою уникнення небезпеки зверніться до сервісного центру або фірми-продавця, в якого придбавався прилад. Сам провід та робота з його заміни є платною послугою.



## **НЕБЕЗПЕКА!!!**

- Ніколи не використовуйте прилад біля ванни, умивальника, душу або інших посудин із водою чи іншою рідиною – небезпека ураження електричним струмом!
- Якщо пристрій використовується у ванній кімнаті, виймайте штекер з розетки після кожного використання. Оскільки наявність води становить небезпеку, навіть якщо прилад вимкнено.
- В якості додаткових заходів безпеки ми рекомендуємо встановити у ванній кімнаті прилад захисного вимкнення з номінальним струмом спрацьовування не більше 30 мА. Більш детальну інформацію про ПЗВ Ви можете отримати у свого місцевого фахівця з електротехніки.





## Комплект постачання

- Корпус зволожувача повітря
- Водяний резервуар
- 15 ароматичних подушечок
- 15 пігулок для захисту від вапняних відкладень
- Щіточка для чищення
- Інструкція з користування приладом

## 1. Пояснення символів

В інструкції з користування приладом та на типовій таблиці використовуються такі символи:

	<b>Прочитайте інструкцію</b> Дотримуйтесь інструкції з користування приладом
	<b>ПОПЕРЕДЖЕННЯ</b> Попереджає про небезпеку травмування або завдання шкоди здоров'ю.
	<b>УВАГА</b> Указує на можливі пошкодження приладу або додаткового обладнання.
	<b>Вказівка</b> Важлива інформація.
	<b>НЕБЕЗПЕКА!!!</b> Попередження про небезпеку.
	<b>Виробник</b> Назва, контакти компанії виробника
	<b>Утилізація приладу</b> Утилізація приладу повинна здійснюватися відповідно до вимог Директиви ЄС про утилізацію електричного та електронного обладнання (WEEE, Waste Electrical and

	Electronic Equipment).
	<b>Утилізація упаковки</b> Утилізувати упаковку необхідно відповідно до приписів з охорони навколишнього середовища
	<b>Маркування CE</b> Цей прилад відповідає вимогам діючих європейських і національних директив
	<b>Знак обігу продукції на ринку держав-членів Євразійського економічного союзу</b> Цей прилад відповідає всім встановленим вимогам технічних регламентів Митного союзу і Євразійського економічного союзу
	<b>Клас захисту II</b> Прилад має подвійну ізоляцію і відповідає класу захисту 2.

## 2. Для ознайомлення

Більшу частину часу людина проводить в закритих приміщеннях. Оптимальна відносна вологість повітря в приміщеннях становить від 40% до 60%. Однак взимку цей показник часто буває нижче, коли при провітрюванні холодне повітря потрапляє в приміщення, а потім нагрівається. Таке сухе повітря вбирає вологу і висушує слизову оболонку і шкіру, а також предмети, які знаходяться в приміщенні.

Занадто сухе повітря може стати причиною негативних наслідків:

- Сухість слизової оболонки та губ
- Відчуття печіння в очах
- Виникнення сприятливих умов для інфекцій і захворювань дихальних шляхів

- Млявість, втома, зниження концентрації уваги
- Утворення несприятливих умов для домашніх тварин і кімнатних рослин
- Більш висока швидкість пилоутворення
- Підвищення статичного заряду текстильних виробів і штучних волокон, наприклад килимів і синтетичних підлогових покриттів
- Пошкоджуються дерев'яні предмети інтер'єру, особливо паркетні підлоги
- Виходять з ладу музичні інструменти

Зволожувач повітря LB 88:

- працює за подвійною технології ультразвукового розпилення і випаровування води;
- має високу продуктивність зволоження, макс. 550 мл/год;
- Підходить для приміщень площею до 48 м<sup>2</sup>;
- зволожує повітря особливо гігієнічним способом – може знищити бактерії шляхом нагрівання;
- підходить для застосування з ароматизаторами повітря;
- в залежності від жорсткості води може використовуватися з фільтрами для захисту від вапняних відкладень;
- працює тихо;
- автоматично вимикається, коли в резервуарі закінчується вода;
- легко чиститься за допомогою спеціального пензлика.

### **3. Користування приладом за призначенням**

Даний зволожувач повітря призначений для зволоження повітря в приміщеннях.



## **ПОПЕРЕДЖЕННЯ**

- У разі серйозної респіраторної або легеневої хвороби проконсультуйтеся з лікарем перед використанням зволожувача повітря.
- Використовуйте прилад за призначенням і згідно інструкції з використання. Виробник не несе відповідальність за збитки, отримані внаслідок використання приладу не за призначенням або недбалого поводження з ним.

### 4. Загальні вказівки з техніки безпеки

## **ПОПЕРЕДЖЕННЯ**

Не дозволяйте дітям гратися з пакувальним матеріалом. Вони можуть задихнутися.

### **Ураження електричним струмом**

## **ПОПЕРЕДЖЕННЯ**

Як і будь-який інший електроприлад, даний зволожувач повітря вимагає

обережного та дбайливого поводження з метою уникнення небезпеки ураження електричним струмом.

Тому

- використовуйте прилад лише за напруги, яка зазначена на ньому;
- перевірте, чи не має видимих пошкоджень на приладі та додатковому обладнанні;
- не використовуйте прилад під час грози.
- У разі появи дефектів і несправностей в роботі негайно вимкніть прилад і від'єднайте його від мережі. Ніколи не тягніть за кабель живлення або за прилад, щоб від'єднати його від розетки. Ніколи не переміщуйте прилад, тримаючи його за кабель живлення. Кабель живлення слід тримати подалі від гарячих поверхонь.
- Використовуйте прилад тільки в сухих приміщеннях (наприклад, ніколи не

використовуйте його у ванній або сауні).

- У жодному разі не намагайтеся брати прилад до рук, якщо він упав у воду. негайно витягніть штекер із розетки.
- Не використовуйте прилад або його додаткове обладнання за наявності видимих пошкоджень.
- Бережіть прилад від ударів і падінь.
- Не використовуйте прилад під час грози.
- Не затискайте кабель живлення.
- Переконайтеся, що кабель електроживлення та штекер не контактують з водою, паром або іншими рідинами.

## **Ремонт приладу**



### **ПОПЕРЕДЖЕННЯ**

- Заборонено відкривати основу зволожувача та розбирати його.
- Ремонт електроприладів дозволяється виконувати тільки спеціалістам.

Некваліфікований ремонт може викликати значну небезпеку для користувача. Якщо прилад потребує ремонту, звертайтеся до сервісного центру або ліцензованого торговельного представника.

## **Небезпека виникнення пожежі**



### **ПОПЕРЕДЖЕННЯ**

Використання приладу не за призначенням або недотримання правил, зазначених в цій інструкції, при певних обставинах може призвести до пожежі!

Тому ніколи

- не накривайте працюючий прилад ковдрою, подушкою тощо
- ніколи не використовуйте прилад, якщо поблизу знаходиться бензин або інші легкозаймисті речовини.

## **Небезпека опіку**



### **ПОПЕРЕДЖЕННЯ**

- Пара, що виходить з системи випарювання води, має високу температуру.
- Ніколи не тримайте руки і обличчя над паром, що виходить з форсунок під час роботи приладу.
- Уникайте контакту кабелю з гарячими поверхнями.
- Не намагайтеся витягти форсунки для виходу пари або фільтри для захисту від вапняних відкладень під час роботи приладу і протягом перших 15 хвилин після вимкнення і від'єднання від мережі. Ці деталі можна знімати лише для очищення.
- Оскільки цей зволожувач повітря генерує високі температури, вживайте відповідних заходів, особливо у присутності дітей, і розміщуйте пристрій у недоступному для дітей місці.

## **Використання приладу**

## УВАГА

- Після кожного використання й перед очищенням необхідно вимкнути прилад.
- Використовуйте прилад за призначенням і згідно інструкції з використання. Виробник не несе відповідальність за збитки, отримані внаслідок використання приладу не за призначенням або недбалого поводження з ним.
- Покладіть кабель так, щоб він не заважав вільному пересуванню.
- Не закривайте отвори приладу чужорідними предметами.
- Не ставте жодних предметів на прилад.
- Захищайте прилад від впливу високих температур.
- Обережно використовуйте прилад, уникайте пошкоджень внаслідок попадання води (наприклад,

- розбризкування води на дерев'яну підлогу під час використання приладу).
- За випадкового перекидання приладу з нього може витекти вода, навіть якщо прилад був вимкнений чи від'єднаний від мережі.
  - Зона навколо зволожувача може стати вологою.
  - При використанні вапняної води може утворюватися білий осад.
  - Установіть прилад на поверхню (наприклад, на стіл, комод).
  - Установіть прилад так, щоб вихідна пара не була спрямована на предмети.
  - Зливайте воду, що залишилася, якщо не використовуєте прилад.
  - Захищайте прилад від впливу високих температур.

### Утилізація

З міркувань охорони навколишнього природного середовища категорично забороняється утилізувати прилад разом з побутовими відходами після закінчення терміну його служби.



Утилізація має здійснюватися через відповідні місцеві приймальні пункти. Прилад необхідно утилізувати відповідно до Директиви ЄС щодо відходів електричного та електронного обладнання (WEEE, Waste Electrical and Electronic Equipment). Із запитаннями звертайтеся до місцевої комунальної служби, відповідальної за утилізацію відходів.

Утилізуйте упаковку відповідно до приписів з охорони навколишнього природного середовища.



## 5. Опис приладу

1. Поворотний регулятор
2. Елемент керування у вигляді кільця з підсвічуванням для індикації роботи приладу
3. Кнопка підключення випаровування води
4. Світлодіодний індикатор випаровування води, ступінь 1
5. Світлодіодний індикатор випаровування води, ступінь 2 (за 4+5 підсвічується ступінь 3)
6. Датчик рівня води
7. Ручка (для зняття пробки для випуску пари)
8. Водяний резервуар

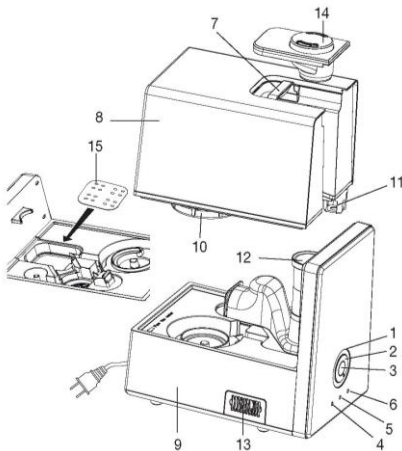



9. Корпус зволожувача повітря
10. Резервуар для води з кришкою, що нагвинчується
11. Датчик рівня води
12. Отвір для виходу повітря
13. Відсік для ароматичної подушечки
14. Пробка для випускання пари з двома форсунками
15. Пігулка від накипу

### Функціональна схема

- A Високочастотні коливання розщеплюють дрібні крапельки водяної поверхні.
- B Потік повітря виносить вологе повітря з вентилятора назовні.
- C Додатково можна підключити випаровування води.
- D За бажанням прилад можна використовувати з ароматичними подушечками.

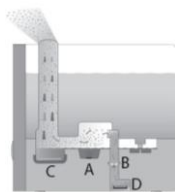

### 6. Підготовка користування приладом

- Розкрийте картонну упаковку.
- Видаліть всі плівки.
- Переконайтеся, що прилад, штекер і кабель не пошкоджені.

### Заправка водою

- Перед тим як заливати воду в резервуар, вимкніть прилад з мережі електроживлення.
- Зніміть форсунки для випуску пари.
- Підніміть резервуар для води, взявшись за ручку, і переверніть його.
- Щоб наповнити резервуар, відкрийте кришку, що нагвинчується, на нижній поверхні.
- Заповніть резервуар водою, максимальна ємність

- резервуара – 6 літрів, рівень води видно зовні.
- Щільно закрийте кришку резервуара.
  - Тепер за бажанням можна помістити фільтр для захисту від вапнякових відкладень (15) в бачок випарника води в основі. Ми рекомендуємо використовувати його за жорсткої води.
  - Потім твердо встановіть резервуар на основу.
  - Переконайтеся, що форсунка для випуску пари правильно встановлена на резервуарі



## **УВАГА**

- Не додавайте у воду ефірні олії або ароматичні речовини. Використання непередбачених домішок може пошкодити пластикові деталі й ультразвукові мембрани і змінити їх колір.
- Використовуйте в приладі свіжу питну воду.
- Використовуйте теплу воду (30°C-45°C), завжди заповнюйте резервуар до максимальної позначки, інакше можливе протікання приладу, обумовлене фізичними характеристиками.

## Підготовка до використання

- Установіть зволожувач повітря на рівну, тверду, водостійку поверхню.
- Установлюйте зволожувач повітря поряд з обігрівачем, щоб підвищити рівень випаровування – особливо у великих приміщеннях (температура не повинна перевищувати 50°C). Слідкуйте, щоб повітрязабірник і отвір для випуску повітря ніколи не закривалися і ніщо не перешкоджало потоку повітря.

## 7. Користування приладом



### **УВАГА**

Регулярно перевіряйте рівень вологості в приміщенні. Інтенсивне та тривале використання приладу може спричинити до перезволоження повітря. Відносна вологість не повинна перевищувати 60%.

### Увімкнення приладу

- Вставте штекер в розетку.
- Поверніть перемикач з положення мін./ (⏻) вправо. Загориться елемент управління у вигляді кільця з блакитною підсвіткою. Якщо у водяному резервуарі немає води або її недостатньо, загориться червоний індикатор. З метою безпеки прилад вимкнеться.
- Використовуючи поворотний регулятор, встановіть бажаний рівень випаровування. Максимальне значення випаровування становить 550 мл на годину.

- Прилад вмикається в режимі роботи випарника першого ступеня інтенсивності. В цьому режимі роботи світиться один синій індикатор. Натискаючи на центральну кнопку управління (S) продуктивність випаровування збільшиться до другого ступеня (загориться другий синій індикатор). У разі повторного натискання загоряться обидва індикатора, що означає переключення на третій ступень (режим випаровування). Наступне натискання кнопки випаровувач вимикається повністю (жоден з індикаторів не горить).
- Під час роботи приладу регулярно перевіряйте рівень води і за потреби доливайте її.

### **Вказівка**

Для ароматизації приміщення, за бажанням, можна нанести ароматичну речовину або ароматичні масла на прокладку, розташовану у відсіку для ароматичної подушечки (13).

## **8. Догляд і зберігання**

Регулярне чищення приладу є головною умовою його безперебійної роботи та дотримання гігієни.

Зволожувач повітря можна розібрати для очищення в кілька прийомів і без використання інструментів.

Якщо заповнений водою пристрій не використовувався більше трьох днів, обов'язково повністю злийте воду і зробіть очищення зволожувача.

За недостатнього очищення та поганої гігієни у воді можуть розвиватися бактерії, водорості і грибки.

Рекомендуємо чистити прилад з вказаною нижче частотою.

Кожні три дні	За потреби	
x		Очищення ультразвукової мембрани за допомогою пензлика, промивання основи зволожувача
x		Промивання водяного резервуара, заміна води
	x	Очищення зволожувача повітря всередині і зовні
	x	Видалення вапняного нальоту



## **ВКАЗІВКА**

- Чистіть прилад лише зазначеним способом.
- Вода ні в якому разі не повинна потрапляти у корпус приладу.
- Ніколи не використовуйте засоби для чищення, що містять розчинник.
- Використовуйте для чищення та дезінфекції лише м'які миючі засоби, оцет або засоби для чищення, що містять оцет.

Очищення ультразвукової мембрани за допомогою пензлика, промивання основи зволожувача

## **i** ВКАЗІВКА

Злийте воду з основи зволожувача через бічний край.

- Очищуйте ультразвукову мембрану за допомогою пензлика, що входить в комплект постачання.

Якщо в основі залишилися будь-які забруднення, налейте в неї трохи чистої свіжої води і злийте її через бічний край.

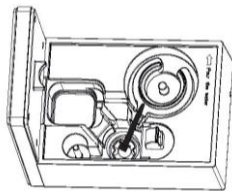

## **Очищення бачка випаровування води**

### **i** ВКАЗІВКА

- Бачок випаровування води під час роботи приладу нагрівається. Перед очищенням дайте приладу охолонути.

1) Візьміть камеру для випуску повітря однією рукою і злегка поверніть її назад.

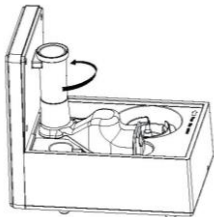

2) Міцно візьміться за камеру, вийміть її і відкладіть в сторону.

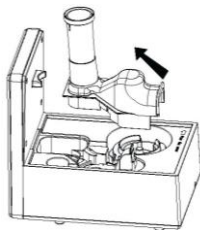

3) За потреби видаліть таблетку для захисту від вапняних відкладень.

4) Очистіть бачок випаровування води за допомогою пензлика.

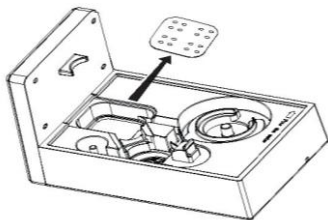

У разі сильного забруднення використовуйте м'який миючий засіб, залийте його в воду до бачку і залиште на 10-15 хвилин. Потім ще раз очистіть бачок за допомогою пензлика.

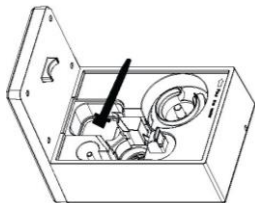

5) Якщо в баку залишилися будь-які забруднення, налейте в нього трохи чистої свіжої води і злийте її через бічний край.

6) Прополощіть таблетку для захисту від вапняних відкладень в чистой воді.

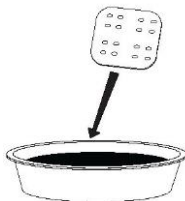

7) Знову вставте таблетку для захисту від вапняних відкладень і встановіть камеру для випуску повітря на основу.

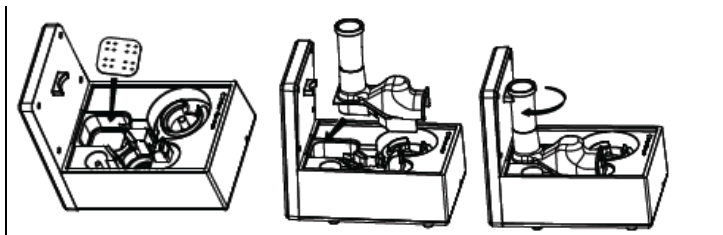

### **Промивання водяного резервуара, заміна води**

- Регулярно очищайте водяний резервуар. За щоденного використання робіть це не рідше одного разу на тиждень.
- Використовуйте для чищення та дезінфекції лише м'які миючі засоби, оцет або засоби для чищення, що містять оцет.
- Очистіть різьблення кришки, що нагвинчується, за допомогою пензлика.
- Наполовину заповніть резервуар водою.
- Щільно закрутіть кришку на резервуарі.
- Кілька разів переверніть і потрясіть водяний резервуар.
- Повністю злийте воду.
- Повторіть процес, використовуючи чисту свіжу воду.

### **Очищення зволожувача повітря всередині і зовні**

- Злийте воду з основи зволожувача через бічний край.
- Вологою серветкою протріть зволожувач повітря зсередини і зовні.

Використовуйте для чищення та дезінфекції лише м'які миючі засоби, оцет або засоби для чищення, що містять оцет.



## **Видалення вапняного нальоту**

### **Очищення ультразвукової мембрани від вапна**

Жорстка вода може спричинити утворення вапняного нальоту на приладі і, перш за все, на ультразвуковій мембрані. Його можна виявити по білому осадку.

Регулярно видаляйте накип з приладу

- Налийте кілька крапель засобу для видалення вапна на ультразвукову мембрану.
- Залиште на 2-5 хвилини.
- Очистіть ультразвукову мембрану за допомогою пензлика.
- Двічі промийте основу чистою свіжою водою.

### **Внутрішня чистка основи**

- Ненадовго опустіть вологу м'яку серветку в розчин для видалення вапна.
- Протріть основу зсередини серветкою.
- Акуратно налийте свіжу чисту воду в основу.
- Злийте воду з основи зволожувача через бічний край.
- Повторіть процес, використовуючи чисту свіжу воду.

### **Видалення вапняного нальоту з водяного резервуара**

- Наполовину заповніть резервуар водою.
- Додайте трохи засобу для видалення вапна.
- Щільно закрутіть кришку на резервуарі.
- Кілька разів переверніть і потрясіть водяний резервуар.
- Повністю злийте розчин для видалення вапна.
- Двічі промийте основу чистою свіжою водою.

### **Зберігання**

Якщо прилад тривалий час не використовується, ми

рекомендуємо повністю злити воду, очистити, висушити прилад і зберігати його в оригінальній упаковці в сухому місці. При цьому не слід класти на прилад будь-які інші предмети.

## 9. Запасні елементи

### ПОРАДА!

При використанні жорсткої води рекомендуємо Вам встановити ще один противапняний фільтр на додаток до таблеток від утворення накипу, які надаються за бажанням.

### Вапняний фільтр (за бажанням)

Номер для замовлення 162.843. Зверніться до сервісного центру у Вашій країні.

#### ВКАЗІВКА

- Якщо на приладі утворилося вапно або видно білий осад, незважаючи на наявність вапняного фільтра, фільтр необхідно замінити.
- Термін використання вапняного фільтра становить не більше 2-3 місяців.
- Якщо прилад довгий час не використовується, необхідно витягти фільтр з водяного резервуара і просушити його.



### Установка вапняного фільтра

- Зніміть і переверніть водяний резервуар.
- Зніміть кришку з резервуара.
- Нагвинтіть противапняний фільтр на різьбу.
- Щільно закрутіть кришку на резервуарі.

## 10. Що робити при виникненні несправностей?

<b>Проблема</b>	<b>Причина</b>	<b>Рішення</b>
Елемент управління у вигляді кільця не підсвічується	Кабель живлення не підключений.	Вставте штекер
	Поверотний регулятор знаходиться у положенні Minimum.	Поверніть регулятор за годинниковою стрілкою в напрямку положення Maximum
Відсутня індикація	Кабель живлення не підключений.	Вставте штекер
	Поверотний регулятор знаходиться у положенні Minimum.	Поверніть регулятор за годинниковою стрілкою в напрямку положення Maximum
Індикатор горить червоним	Занадто низький рівень води, водяний резервуар порожній.	Наповніть резервуар.
Пара не виходить	Індикатор горить червоним.	Наповніть резервуар.
	Індикатор не горить.	Вставте штекер.
Пар дивно пахне	Новий прилад.	Зніміть резервуар для води, відкрутіть і зніміть кришку. Провітріть

		відкритий порожній резервуар в прохолодному сухому місці протягом 12 годин.
	Застояна або брудна вода.	Спорожніть і ретельно прочистіть основу і водяний резервуар. Наповніть резервуар свіжою водою.
Дивні звуки	Водяний резервуар невірно встановлений на основі.	Зніміть і повторно встановіть резервуар на основу. Резервуар повинен щільно сидіти на основі.
	Занадто мало води у резервуарі для води.	Наповніть резервуар.
	Прилад стоїть нерівно і нестабільно.	Установіть прилад на тверду горизонтальну водостійку поверхню.
Пара виходить з-під резервуара для води.	Водяний резервуар невірно встановлений на основі.	Зніміть резервуар. Перевірте, чи не забруднилося з'єднання між основою і резервуаром. За потреби почистити його. Вірно встановити резервуар на основу. Резервуар повинен щільно сидіти на основі.

## 11. Технічні характеристики

Розміри Д х Ш х В	прибл. 29,5 см х 19,5 см х 28 см
Довжина кабеля	прибл. 1,4 м
Маса без води	прибл. 2,24 кг
Напруга/частота мережі	220-240 В змін. струму/50/60 Гц
Номінальна потужність	280 Вт
Площа приміщення	до 48 м <sup>2</sup>
Максимальна місткість	прибл. 6 л
Випаровування	550 мл/год

## 12. Предмети, що купуються додатково

Найменування виробу	Артикул
10 фільтрів для захисту від вапняних відкладень	163.141.
10 ароматичних подушечок	163.142.
Ароматична олія Vitality Beurer by Taoasis (10 мл)	681.30.
Ароматична олія Harmony Beurer by Taoasis (10 мл)	681.31.
Ароматичне масло Relax Beurer by Taoasis (10 мл)	681.32.
Ароматична олія Sleep Well Beurer by Taoasis (10 мл)	681.33.

## 13. Гарантія/Сервісне обслуговування

**Гарантійний термін на прилад складає 12 місяців з дати придбання приладу, що має бути підтверджено документально (наявність чеку). Гарантія розповсюджується на несправності, що виникли з вини**

виробника (виробничі дефекти).

Гарантія не розповсюджується на наступні несправності:

- Пошкодження, що виникли у зв'язку з порушенням правил використання;
- Користування приладом не за призначенням;
- випадкові пошкодження (дефекти, спричинені користувачем);
- пошкодження в результаті стихійного лиха;
- пошкодження через неправильне підключення приладу до електромережі.
- Гарантія не розповсюджується на елементи живлення (батареї), а також на природне зношення приладу та на аксесуари, запасні частини і витратні деталі.

Гарантія є недійсною, якщо:

- серійний номер на приладі був видалений або змінений;
- наявні сліди механічного пошкодження приладу;
- всередині приладу присутні рідина або сторонні предмети;
- наявні сліди несанкціонованого відкриття або ремонту приладу;
- гарантійний талон був заповнений неправильно або неповністю (відсутня частина даних або штамп/підпис фірми-продавця);
- прилад, призначений для особистого побутового використання був задіяний у підприємницькій діяльності / масово експлуатувався та / або застосовувався в інших цілях, що не відповідають його прямому призначенню;
- відсутній документ, що підтверджує оплату у відповідності до законодавства України (чек);

З метою забезпечення прав споживачів строк служби цього приладу встановлено рівним гарантійному строку.

При настанні гарантійного випадку покупець має звернутися до:

уповноваженого Сервісного Центру: ТОВ «СЕРВІС СУЧАСНОЇ ЕЛЕКТРОНІКИ», м. Київ, вул. Сім'ї Хохлових, 8, тел.:(044) 247 67 34;

або Фірми-продавця, у якої було придбано цей прилад;

або Дистриб'ютора в Україні : ТОВ Хелс Менеджер, Тел.:(044) 501-31-25, 501-31-24, (067) 676-69-69;

[www.beurer.com.ua](http://www.beurer.com.ua)

Ел. пошта: [ofis@beurer.kiev.ua](mailto:ofis@beurer.kiev.ua)

В інструкції можливі неточності та зміни.