

## Інструкція з експлуатації та гарантія якості

### Пральна машина



**Обов'язково** прочитайте дану інструкцію з експлуатації і монтажний план перед установкою - підключенням - використанням приладу. Тим самим Ви зможете захистити себе та запобігти пошкодженню приладу.

# ЗМІСТ

---

<b>Заходи безпеки та застереження</b> .....	5
<b>Керування пральною машиною</b> .....	12
Панель керування.....	12
Принцип роботи панелі керування.....	13
<b>Ваш внесок в охорону навколишнього середовища</b> .....	14
<b>Перше введення в експлуатацію</b> .....	15
<b>Екологічне прання</b> .....	17
<b>1. Підготовка білизни</b> .....	18
<b>2. Завантаження пральної машини</b> .....	19
<b>3. Вибір програми</b> .....	20
<b>4. Дозування миючих засобів</b> .....	22
Відсік для миючих засобів .....	22
Наповнення миючого засобу .....	22
Заповнення ополіскувача .....	22
Капсульне дозування .....	24
<b>5. Запуск програми</b> .....	26
Докладання білизни під час виконання програми .....	26
<b>6. Завершення програми</b> .....	27
<b>Віджимання</b> .....	28
Швидкість завершального віджимання в програмі прання.....	28
<b>Відстрочення старту</b> .....	29
<b>Огляд програм</b> .....	30
<b>Опції</b> .....	34
Коротка .....	34
Більше води.....	34
Попереднє прання.....	34
До програм можна вибрати такі опції.....	35
<b>Виконання програми</b> .....	36
<b>Змінити виконання програми</b> .....	39
Змінення програми (захист від дітей).....	39
Переривання програми.....	39

<b>Символи щодо догляду</b> .....	40
<b>Миючий засіб</b> .....	41
Правильний вибір миючих засобів.....	41
Пристрій пом'якшення води.....	41
Дозатори.....	41
Засоби для обробки білизни.....	41
Рекомендація щодо мийних засобів Miele.....	43
Рекомендації щодо використання миючих засобів згідно нормативу (EU) 1015/2010.....	44
<b>Чищення та догляд</b> .....	45
Очищення корпусу і панелі.....	45
Очищення відсіку для миючих засобів.....	45
Гігієна Info(Чищення барабана).....	47
Чищення сітчастого фільтра в системі подачі води.....	47
<b>Що робити, якщо ...?</b> .....	48
Не відбувається запуск жодної програми прання.....	48
Програма переривається та індикатори помилки світяться на панелі керування.....	49
Символи в полі індикації під час виконання програми.....	50
Індикатори на панелі керування світяться в кінці програми.....	50
Загальні проблеми з пральною машиною.....	51
Незадовільний результат прання.....	53
Дверцята не відчиняються.....	54
Відчинення дверцят при зупинці виконання програми і/або порушенні електропостачання.....	55
<b>Сервісна служба</b> .....	57
Куди звертатись у разі виникнення несправностей.....	57
Устаткування, що можна придбати додатково.....	57
Гарантійний строк.....	57
<b>Установлення</b> .....	58
Вид спереду.....	58
Вид ззаду.....	59
Місце установки.....	60
Перенесення машини до місця установки.....	60
Знімання транспортувального кріплення.....	60
Установка транспортувального кріплення.....	62

# ЗМІСТ

---

Вирівнювання машини .....	63
Викручування та фіксація ніжки контргайкою .....	63
Вбудовування під стільницю .....	64
Колона з пральної та сушильної машин .....	64
Система захисту від протікання .....	65
Подача води .....	66
Злив води .....	67
Під'єднання електроживлення .....	68
<b>Технічні характеристики .....</b>	<b>69</b>
<b>Параметри витрат .....</b>	<b>70</b>
Вказівки для порівняльних випробувань .....	71
<b>Програмовані функції .....</b>	<b>72</b>
Вибір/відміна програмованої функції .....	72
Редагування і збереження програмованої функції .....	73
Вийти з меню програмування .....	73
<i>P13</i> Сигнал натискання кнопок .....	73
<i>P14</i> Пін-код .....	74
<i>P22</i> Вимкнення панелі керування .....	74
<i>P24</i> Пам'ять .....	75
<i>P26</i> Додаткове попереднє прання Бавовна .....	75
<i>P28</i> Дбайливий режим .....	75
<i>P29</i> Зниження температури .....	75
<i>P30</i> Більше води .....	76
<i>P31</i> Рівень Більше води .....	76
<i>P32</i> максимальний рівень полоскання .....	76
<i>P33</i> Охолодження мийного розчину .....	77
<i>P34</i> Захист від зминання: .....	77
<i>P62</i> Приглушена яскравість полів підсвітки .....	77
<b>Мийні засоби для прання та догляду .....</b>	<b>78</b>
Миючий засіб .....	78
Спеціальні мийні засоби  .....	79
Засоби для догляду за білизною  .....	80
Добавка  .....	80
Засоби для догляду за приладом .....	80
<b>Гарантія якості товару .....</b>	<b>82</b>

Ця пральна машина відповідає нормам технічної безпеки. Однак неправильна експлуатація може призвести до травм і матеріальних збитків.

Перед введенням пральної машини в експлуатацію обов'язково прочитайте інструкцію з експлуатації. Вона містить важливі вказівки щодо встановлення, безпеки, використання та обслуговування. Таким чином ви зможете запобігти травмуванню та пошкодженню пральної машини.

Відповідно до норми IEC 60335-1 компанія Miele виразно вимагає прочитати та враховувати попередження, вказівки з безпеки та встановлення пральної машини.

Компанія Miele не може нести відповідальність за пошкодження, спричинені ігноруванням цих вказівок.

Дбайливо зберігайте цю інструкцію з експлуатації та передайте її наступному власникові приладу.

### Належне використання

- ▶ Ця пральна машина може використовуватися у домашньому господарстві та подібних побутових середовищах.
- ▶ Ця пральна машина не передбачена для використання на відкритому повітрі.
- ▶ Використовуйте пральну машину виключно в побутових потребах і лише для прання білизни, на етикетках якої зазначено, що вона придатна для прання в машині. Використання приладу з іншою метою є неприпустимим. Компанія Miele не несе відповідальності за пошкодження причиною яких є неналежне використання або неправильна експлуатація приладу.

## Заходи безпеки та застереження

---

▶ Особам, які за станом здоров'я або за браком досвіду чи відповідних знань не можуть впевнено користуватися приладом, не рекомендується її експлуатація без нагляду або керівництва з боку відповідальної особи.

### Якщо Ви маєте дітей

▶ Діти до восьми років повинні знаходитись на безпечній відстані від пральної машини або під постійним нягледом.

▶ Діти старші восьми років можуть керувати пральною машиною без нагляду, якщо вони настільки опанували роботу з нею, що можуть робити це впевнено. Діти повинні розуміти можливу небезпеку, пов'язану з експлуатацією приладу.

▶ Дітям не дозволяється очищувати пральну машину без нагляду.

▶ Не залишайте без нагляду дітей, якщо вони знаходяться поблизу приладу. Ніколи не дозволяйте дітям грати із приладом.

### Техніка безпеки

▶ Враховуйте вказівки в розділах «Установлення» і «Технічні характеристики».

▶ Перед установкою перевірте пральну машину на наявність зовнішніх пошкоджень. Пошкоджену машину забороняється вводити в експлуатацію.

## Заходи безпеки та застереження

---

- ▶ Перед підключенням пральної машини обов'язково перевірте параметри підключення (запобіжники, напругу, частоту) на типовій табличці з параметрами Вашої мережі. У випадку сумнівів проконсультуйтеся з фахівцем-електриком.
- ▶ Надійну та бездоганну роботу пральної машини буде забезпечено лише у випадку її підключення до громадської відкритої мережі.
- ▶ Електробезпека цієї пральної машини гарантована тільки в тому випадку, якщо вона підключена до системи захисного заземлення згідно припису.  
Дуже важливо перевірити дотримання цієї основної умови забезпечення електробезпеки, а у разі сумніву доручіть фахівцеві-електрикові перевірити домашню електропроводку.  
Компанія Miele не може нести відповідальності за пошкодження, причиною яких є відсутність або обрив захисного з'єднання.
- ▶ З міркувань безпеки не використовуйте подовжувачі, багатомісні розетки або подібне (небезпека займання внаслідок перегріву).
- ▶ Тільки в разі використання оригінальних запчастин Miele гарантує, що вимоги щодо техніки безпеки будуть виконані в повному обсязі. Конструкції, що вийшли з ладу, повинні в повному обсязі замінятися тільки оригінальними запчастинами Miele.
- ▶ Необхідно забезпечити постійний доступ до вилки для того, щоб можливо було від'єднати пральну машину від мережі.

## Заходи безпеки та застереження

---

- ▶ Внаслідок неправильно виконаних робіт з монтажу, техобслуговування або ремонтних робіт може виникнути серйозна небезпека для користувача, за яку виробник не несе відповідальності. Роботи з монтажу та обслуговування повинні виконувати лише авторизовані фахівці Miele.
- ▶ У випадку ушкодження мережного проводу його заміна повинна виконуватися фахівцями, авторизованими фірмою Miele, щоб уникнути виникнення небезпеки для користувача.
- ▶ У випадку виникнення несправності або під час проведення чищення і догляду пральна машина вважається відключеною від електромережі лише тоді, якщо:
  - штекер приладу вийнятий з розетки або
  - вимкнено запобіжник на електрощитку, або
  - повністю викручено нарізний запобіжник на електрощитку.
- ▶ Пральну машину необхідно підключати до системи водопостачання тільки за допомогою нового комплекту шлангів. Старі шланги не можна повторно використовувати. Регулярно перевіряйте шланги. Тоді їх можна буде вчасно замінити і запобігти протіканням.
- ▶ Тиск води повинен складати мінімум 100 кПа і не перевищувати 1.000 кПа.
- ▶ Цю пральну машину не можна використовувати в нестаціонарних умовах (наприклад, кораблях).
- ▶ Не впроваджуйте жодних змін в роботі пральної машини, якщо на це Ви не маєте особливого дозволу фірми Miele.



### Належне використання

- ▶ Не встановлюйте пральну машину в приміщеннях, де існує небезпека промерзання. Замерзлі шланги можуть прорватись або лопнути, а надійність електроніки при температурах нижче нуля знижується.
- ▶ Перед введенням в експлуатацію необхідно зняти транспортувальне кріплення зі зворотньої сторони пральної машини (див. розділ «Установлення», підрозділ «Знімання транспортувального кріплення»). Інакше під час віджимання незняте транспортувальне кріплення може пошкодити пральну машину та прилади/меблі, що знаходяться поряд.
- ▶ Перекрийте водопровідний кран за умов тривалої відсутності (напр., під час відпустки), особливо це необхідно, якщо поблизу пральної машини немає зливу в підлозі (водостоку).
- ▶ **Небезпека течі!**  
Перед тим, як зв'язувати зливний шланг на раковину, переконайтесь, що злив води відбувається досить швидко. Закріпіть шланг, щоб уникнути зісковзування. Сила зворотньої віддачі витічної води може виштовхнути незакріплений шланг із раковини.
- ▶ Слідкуйте за тим, щоб сторонні предмети (напр., цвяхи, голки, монети, канцелярські скріпки) не потрапляли в прилад. Сторонні предмети можуть пошкодити частини приладу (напр., бак, барабан). Пошкоджені деталі можуть спричинити пошкодження пральної машини.
- ▶ Максимальне завантаження складає 8 кг (сухої білизни). Про менші завантаження для певних програм вказано в розділі «Огляд програм».

## Заходи безпеки та застереження

---

- ▶ При правильному дозуванні м'якого засобу необов'язково очищувати пральну машину від накипу. Якщо у Вашій пральній машині всеодно утворились сильні вапняні відкладення, використовуйте засіб для очищення від накипу на основі лимонної кислоти. Miele рекомендує засіб від накипу Miele, який Ви можете придбати онлайн [www.shop.miele.ua](http://www.shop.miele.ua), у Вашого продавця Miele або в сервісній службі. Чітко дотримуйтесь вказівок на упаковці засобу.
- ▶ Текстильні вироби, які було оброблено засобами з вмістом розчинників, перед пранням потрібно добре прополоскати в чистій воді.
- ▶ Не допускається використання в пральній машині засобів з вмістом розчинників (наприклад, бензину). Інакше можливе пошкодження деталей машини і виділення отруйних парів. Виникає також небезпека займання та вибуху!
- ▶ Не допускається використання біля або на пральній машині засобів із вмістом розчинників (напр., бензину). У випадку змочування такими засобами ймовірні пошкодження пластикових поверхонь машини.
- ▶ Засоби для фарбування повинні бути придатними для побутового використання та для використання в пральній машині. Чітко дотримуйтесь рекомендацій фірми-виробника щодо їх застосування.
- ▶ Знебарвлювальні засоби можуть містити сполуки сірки і призвести до корозії. Їх не можна використовувати в пральній машині.
- ▶ У випадку попадання мийних засобів в очі негайно промийте їх великою кількістю ледь теплої води. Якщо Ви випадково проковтнули засіб, негайно зверніться до лікаря. Особам з пошкодженнями на шкірі або дуже чутливою шкірою варто уникати контакту з рідкими мийними засобами.

### Устаткування

- ▶ Окремі деталі можна перебудувувати і вбудувувати лише в тому випадку, якщо у Вас є особливий дозвіл Miele. Під час встановлення або вбудування інших деталей буде втрачено право на гарантійне обслуговування, а також може відбутися втрата гарантованої якості роботи приладу.
- ▶ Пральні та сушильні машини Miele можуть встановлюватись в колону. Для такого виду установки потрібно придбати монтажний комплект, який доступний як додаткове устаткування. При цьому потрібно впевнитись, що монтажний комплект підходить до пральної і сушильної машини Miele.
- ▶ Впевніться, що цоколь Miele, що можна придбати додатково, підходить до пральної машини.

Компанія Miele не може нести відповідальності за пошкодження, причиною яких стало ігнорування вищенаведених заходів безпеки та застережень.

# Керування пральною машиною

## Панель керування

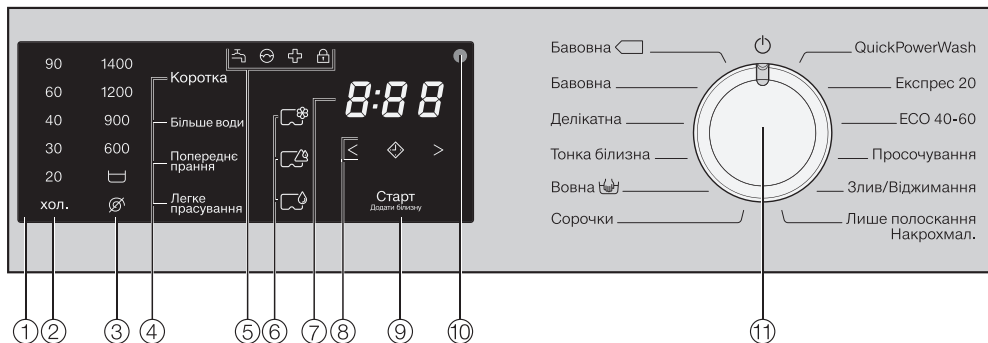

### ① Панель керування

Панель керування складається з індикатора часу та різних сенсорних кнопок. Призначення окремих сенсорних кнопок описано далі.

### ② Сенсорні кнопки температури

для налаштування потрібної температури під час прання.





### ③ Сенсорні кнопки швидкості віджимання

для налаштування потрібної швидкості кінцевого віджимання.



### ④ Сенсорна кнопка для опцій

Ви можете доповнити програму прання опціями. При виборі програми прання світяться сенсорні кнопки можливих опцій.

### ⑤ Індикатори

-  світиться в разі порушення подачі та зливу води
-  світиться в разі перевищення дозування мийного засобу
-  світиться для нагадування Гігієна-інфо
-  Функцію *Додати білизну* не можна вибрати.

### ⑥ Сенсорні кнопки CapDosing

-  CapDosing для засобу для догляду за білизною (наприклад, кондиціонер, засіб для просочення)
-  CapDosing для добавки (наприклад, засіб для накрохмлювання)
-  CapDosing для мийного засобу (лише для основного прання)

## ⑦ Індикація часу



Після запуску програми на дисплеї з'являється тривалість програми в годинах і хвилинах.

У випадку запуску програми з відстроченням старту дисплей показує тривалість програми тільки після закінчення часу відстрочення.

## ⑧ Сенсорні кнопки < >

На індикації часу відображається вибраний час відстрочення старту. Після старту програми час відстрочення старту відраховується у зворотному порядку.

Після закінчення періоду відстрочення старту запускається програма, а на індикації часу світиться приблизна тривалість прання.

 Після дотику до сенсорної кнопки  буде вибрано відтермінований запуск програми (відстрочення старту). Під час вибору  яскраво світиться.

> Доторкнувшись до сенсорної кнопки >, можна збільшити тривалість відстрочення старту.

< Доторкнувшись до сенсорної кнопки <, можна зменшити тривалість відстрочення старту.

## ⑨ Сенсорна кнопка *Старт/Додати білизну*

Ⓐ Сенсорна кнопка блимає відразу після запуску програми. Доторканням до сенсорної кнопки *Старт/Додати білизну* запускається вибрана програма. Сенсорна кнопка світиться постійно.

Ⓑ Після запуску програми за допомогою сенсорної кнопки *Старт/Додати білизну* можна докладати білизну.

## ⑩ Оптичний роз'єм

Служить для сервісної служби місцем підключення комп'ютера.

## ⑪ Перемикач програм

для вибору програми та вимкнення. Під час вибору програм пральна машина вмикається і вимикається в разі вибору положення перемикача програм .

## Принцип роботи панелі керування

Сенсорні кнопки ②, ③, ④, ⑥, ⑧ і ⑨ реагують на дотик пальця. Ви можете зробити вибір, поки світиться відповідна сенсорна кнопка.

Яскраве підсвічування сенсорної кнопки означає: уже вибрано

Звичайне підсвічування сенсорної кнопки означає: можна вибрати

# Ваш внесок в охорону навколишнього середовища

---

## Утилізація транспортувальної упаковки

Упаковка захищає прилад від пошкоджень під час транспортування. Матеріали, з яких виготовлена упаковка, безпечні для навколишнього середовища і легко утилізуються, тому підлягають переробці.

Повернення упаковки для її вторинної переробки дозволяє економно витратити сировину та зменшувати кількість відходів. Ваш продавець забере упаковку.

## Утилізація відпрацьованого приладу

Електричні та електронні прилади містять цінні матеріали. Наряду з цим, вони містять також речовини, суміші і деталі, які необхідні для функціонування і безпеки приладів. За умов неналежного використання відпрацьованого приладу або при його потрапленні в побутове сміття, такі речовини можуть завдати шкоди здоров'ю людини або навколишньому середовищу. Тому в жодному випадку не утилізуйте відпрацьований прилад із звичайним побутовим сміттям.



Натомість віднесіть прилад до офіційного пункту утилізації відпрацьованих електричних і електронних приладів у Вашому місті. За видалення особистих даних на відпрацьованому приладі відповідальність несе користувач. Простежте, щоб до відправлення приладу на утилізацію, він зберігався в недоступному для дітей місці.

# Перше введення в експлуатацію

⚠ Несправності внаслідок неправильної установки і підключення. Неправильна установка і підключення машини призводять до серйозних матеріальних збитків. Зверніть увагу на вказівки в розділі «Установлення».

## Знімання захисної плівки та заводських наклейок

### ■ Зніміть:

- захисну плівку із дверцят
- усі заводські наклейки (якщо вони є) із фронтальної частини та кришки

Наклейки, які Ви побачите після відкриття дверцят (наприклад, типову табличку), не можна знімати.

## Виймання перехідника з барабана

В барабані знаходиться перехідник для зливного шлангу.

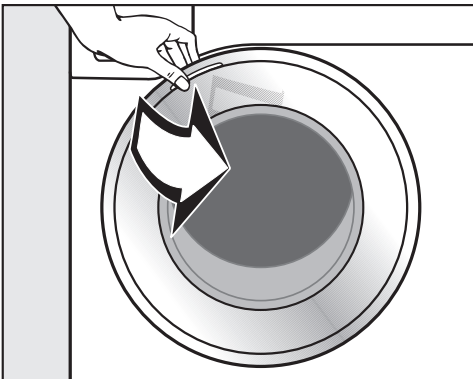

- Відкрийте дверцята.

- Вийміть перехідник.

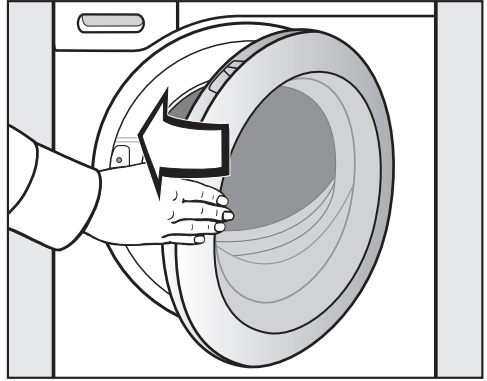

- Легким поштовхом зачиніть дверцята.

Машину на заводі було перевірено на функціональність, тому в барабані могла залишитись певна кількість води.

## Перше введення в експлуатацію

### Запуск першої програми прання

- Відкрийте водопровідний кран.
- Поверніть поворотний перемикач у позицію *Бавовна*.

Пральна машина вмикається, і на панелі керування світиться температура 60 °С.

- Доторкніться до сенсорної кнопки *Старт/Додати білизну*.

Програму буде запущено.

Через 10 хвилин індикатори сенсорної кнопки *Старт/Додати білизну* вмикаються.

### Відкриття дверцят у кінці програми

Під час захисту від змінання дверцят ще заблоковані. Перші 10 хвилин панель керування підсвічується. Після цього панель керування гасне, а сенсорна кнопка *Старт/Додати білизну* починає блимати.

- Поверніть поворотний перемикач у позицію  $\odot$ .

На індикаторі часу з'явиться -0-, а індикатор  $\square$  згасне.

Дверцята розблокуються.

**Повідомлення:** Після захисту від змінання пральна машина вимикається та дверцята розблоковуються автоматично. Панель керування не підсвічується.

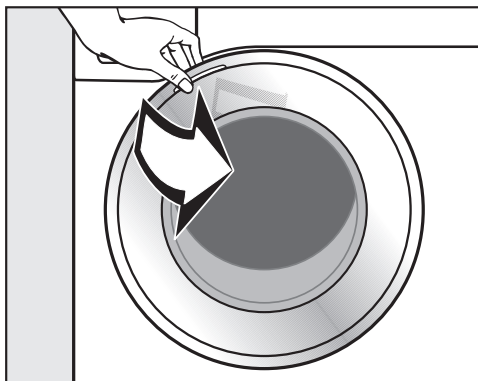

- Візьміться за дверцята та відкрийте їх.

**Повідомлення:** Залиште дверцята відчиненими, щоб барабан міг висохнути.

Введення в експлуатацію завершено.



## Енерго- та водоспоживання

- Використовуйте можливість максимального завантаження машини у відповідній програмі прання. Витрати електроенергії та води із розрахунку на загальну кількість білизни будуть оптимальними.
- При меншому завантаженні функція автоматки зважування пральної машини відповідно зменшить споживання води та електроенергії.
- Використовуйте програму *Експрес 20* для невеликих легкозабруднених порцій білизни.
- За допомогою сучасних засобів для прання можна прати білизну при низьких температурах (наприклад, при 20 °C). Для збереження електроенергії використовуйте відповідні установки температури.
- Для підтримання гігієни машини рекомендовано час від часу запускати програму з температурою вище 60 °C. Сервісний індикатор Гігієна Інфо  нагадає Вам про це.

## Витрата миючих засобів

- Рекомендується використовувати миючий засіб у кількості не більше, ніж зазначено на упаковці.
- Під час дозування враховуйте ступінь забруднення білизни.
- При пранні невеликої кількості білизни зменшуйте дозування миючого засобу (прибл. на 1/3 миючого засобу менше у разі половинного завантаження)

## Правильний додатковий вибір (Коротка і Попереднє прання)

Виберіть для:

- легкозабруднений текстиль без видимих плям – програма прання з додатковим *Коротка*.
- середньо- та сильнозабруднений текстиль із видимими плямами – програма прання без додаткових компонентів.
- Текстиль із великою кількістю забруднень (наприклад, пил, пісок) – додатковий *Попереднє прання*.

## Порада при наступному машинному сушінні

Для економії електроенергії при сушінні обирайте максимальну швидкість віджимання, припустиму для обраної програми прання.

# 1. Підготовка білизни



- Спорожніть кишені.

⚠ Пошкодження сторонніми предметами.

Голки, монети, скріпки та подібні предмети можуть пошкодити речі та деталі приладу.

Перевірте речі, щоб в кишенях, або складках не було сторонніх предметів.

## Сортування білизни

- Сортуйте текстильні вироби за кольором та символами на етикетці (на комірці або в бічному шві).

**Повідомлення:** Часто під час першого прання темні вироби дещо «линяють». Щоб уникнути фарбування речей, періть темні та світлі речі окремо.

## Попередня обробка плям

- Якщо необхідно, очистіть перед пранням плями на речах; найкраще, коли вони ще свіжі. Промокніть плями рушником, що не линяє. Не тріть!

**Повідомлення:** Плями (кров, яйце, кава, чай) можна видалити, скориставшись корисними порадами, які Ви знайдете в глосарії Miele. З глосарієм Ви можете ознайомитись на сайті [www.miele.ua](http://www.miele.ua).

⚠ Можливе пошкодження миючими засобами, що містять в розчинники,

Бензин для чищення, засоби для видалення плям можуть пошкодити пластикові деталі пральної машини. При обробці виробів миючими засобами, що містять у своєму складі розчинники (наприклад, бензин), стежте за тим, щоб такий засіб не контактував з пластиковими деталями.

⚠ Небезпека вибуху внаслідок використання миючих засобів, що містять в розчинники,

При використанні засобів для чищення із вмістом розчинників може виникнути вибухонебезпечна суміш. Не використовуйте в пральній машині засоби на основі розчинників.

## Загальні рекомендації

- При пранні штор: зніміть ролики та металеву стрічку або покладіть їх у чохол.
- Зашийте або вийміть «кісточки» бюстгалтера.
- Застебніть замки, ліпучки, гачки та петлі перед пранням.
- Застебніть подушки та ковдри, щоб туди не потрапили дрібні речі.

Не періть вироби, які мають позначку **не підлягає пранню** (символ ).

## 2. Завантаження пральної машини

### Відчинення дверцят

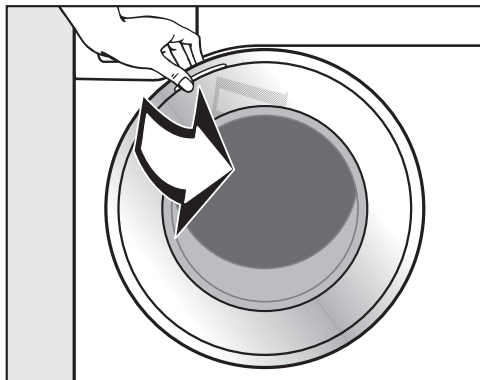

- Візьміться за дверцята і відкрийте їх.

Перед завантаженням перевірте, чи немає в барабані домашніх тварин або сторонніх предметів.

При максимальному завантаженні витрати електроенергії та води, враховуючи загальну кількість білизни, будуть оптимальними. Перевантаження погіршує результат прання та сприяє утворенню складок.

- Покладіть білизну у барабан в розправленому вигляді.

Прання білизни різної за розміром є більш ефективним, так як білизна краще розподіляється під час віджимання.

**Повідомлення:** Враховуйте дані про максимальну кількість завантаження для кожної програми.

### Закривання дверцят

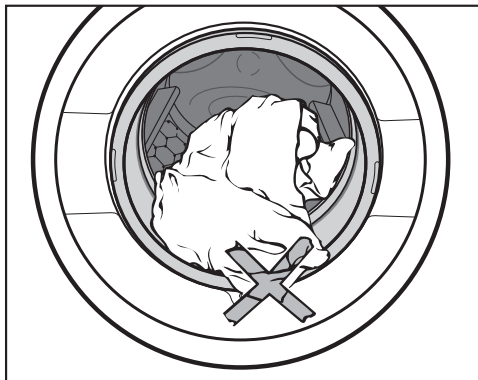

- Стежте за тим, щоб між дверцятами і ущільненням не защемилася білизна.

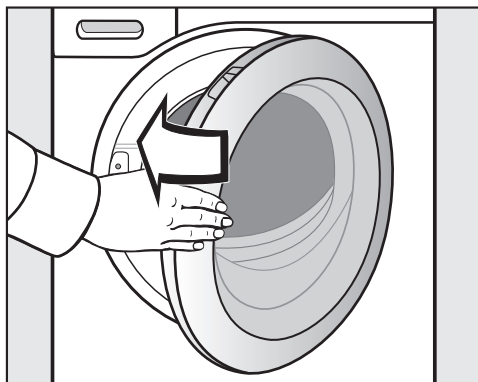

- Легким поштовхом зачиніть дверцята.

### 3. Вибір програми

#### Вибір програми

Пральна машина вмикається вибором програми прання поворотним перемикачем.

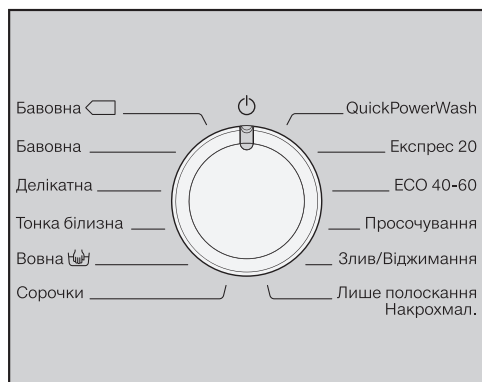

- Поверніть поворотний перемикач на бажану програму.

На індикаторі часу відображається ймовірна тривалість прання, і на панелі керування світяться запропоновані значення температури і швидкості віджимання.

#### Вибір температури й швидкості віджимання

Попередньо встановлені значення температури та швидкості віджимання для програми прання яскраво світяться. Інші можливі значення температури й швидкості віджимання відображаються зі звичайною яскравістю.

Значення температури в пральній машині можуть відрізнятися від обраних. Поєднання енергоспоживання та часу прання забезпечує оптимальні результати.

90	1400
60	1200
40	900
30	600
20	
хол.	

- Доторкніться до сенсорної кнопки бажаної температури, щоб вона яскраво засвітилась.
- Доторкніться до сенсорної кнопки бажаної швидкості віджимання, щоб вона яскраво засвітилась.

### Вибір опцій

Можливі опції до обраної програми прання світяться із звичайною яскравістю.

Коротка

Більше води

Попереднє прання

Легке прасування

- Доторкніться до кнопки бажаної опції, щоб вона яскраво засвітилась.

**Повідомлення:** Для одної програми прання Ви можете обрати кілька опцій.

Детальну інформацію щодо опцій Ви знайдете в однойменному розділі.

## 4. Дозування миючих засобів

### Відсік для миючих засобів

Ви можете використовувати всі види миючих засобів, які придатні для використання в побутових пральних машинах. Зверніть увагу на поради з використання та дозування на упаковці засобу.

### Наповнення миючого засобу

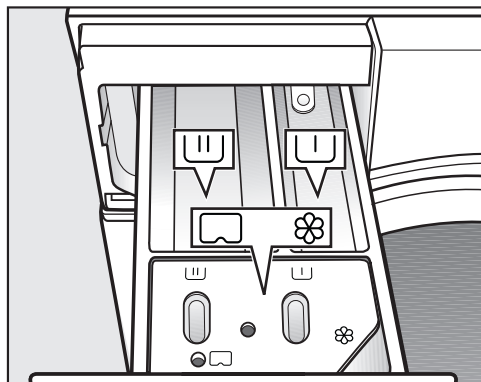

- Витягніть відсік для миючих засобів і наповніть його миючими засобами.

☐ Мийний засіб для попереднього прання

☐ Мийний засіб для основного прання

☼ Ополіскувач, засіб для надання форми, рідкий крохмаль або капсула

### Заповнення ополіскувача

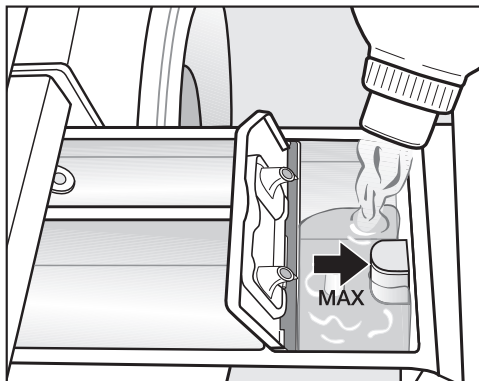

- Налейте ополіскувач, засіб для надання форми або рідкий накрохмалювач у відсік ☼. **Враховуйте максимальну кількість наповнення.**

Засіб виміється під час останнього циклу полоскання. В кінці програми миття в камері ☼ ще залишається трохи води.

Здійснивши декілька разів автоматичне накрохмалювання, очистіть відсік, особливо сифон.

## 4. Дозування миючих засобів

### Поради для дозування

Під час дозування миючого засобу враховуйте ступінь забруднення білизни і кількість завантаження. При меншому завантаженні зменшіть дозування (напр., при половинному завантаженні зменшіть кількість миючого засобу на  $\frac{1}{3}$ ).

### Замало миючого засобу:

- Білизна не відпирається і згодом стає сірою та жорсткою.
- В пральній машині утворюється цвіль.
- Жир не повністю вимивається з пральної машини.
- На нагрівальних елементах відкладаються вапняні відкладення.

### Забгато миючого засобу:

- Незадовільний результат прання, полоскання та віджимання.
- Збільшуються витрати води за рахунок автоматичного включення додаткового циклу полоскання.
- Збільшується навантаження на навколишнє середовище.

### Використання рідкого миючого засобу для попереднього прання

Використовувати рідкий миючий засіб під час основного прання за умови активного попереднього прання неможливо.

Для основного прання використовуйте порошок миючий засіб.

### Використання таблеток для прання



Таблетки для прання **завжди** додавайте безпосередньо в барабан. Дозування через відсік для миючих засобів в такому випадку неможливе.

Докладну інформацію про миючі засоби та їх дозування Ви знайдете у розділі «Миючі засоби».

## 4. Дозування миючих засобів

### Капсульне дозування

Існують капсули з різним складом:

-  = Засіб для догляду за білизною (напр., ополіскувач, засіб для просочення)
-  = Добавки (напр., засіб для накрохмалювання)
-  = Миючий засіб (лише для основного прання)

Одна капсула завжди містить необхідну кількість засобу для процесу прання.

Ви можете замовити капсули в інтернет-магазині ([www.shop.miele.ua](http://www.shop.miele.ua)), в сервісній службі Miele або придбати у спеціалізованому магазині Miele.

 **Небезпека для здоров'я** внаслідок неправильного поводження з капсулами.

Інгредієнти, які входять до складу капсул, під час проковтування або контакту зі шкірою можуть спричинити небезпеку для здоров'я.

Зберігайте капсули в недоступному для дітей місці.

### Ввімкнення капсульного дозування

- Доторкніться до відповідної сенсорної кнопки Cap.

**Сенсорна кнопка**



для

**Cap**



для



для



### Установка капсули

- Відкрийте відсік для миючих засобів.

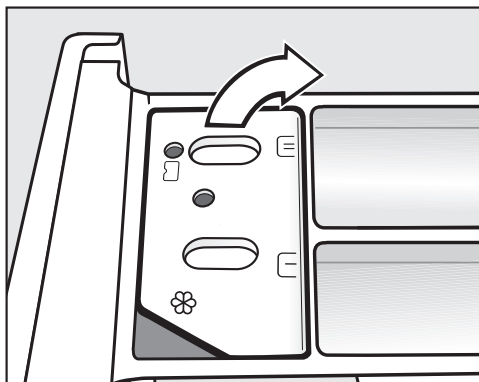

- Відкрийте кришку відсіку / .

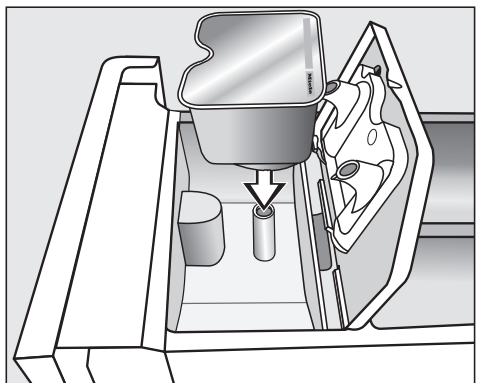

- Міцно притисніть капсулу.



## 4. Дозування миючих засобів

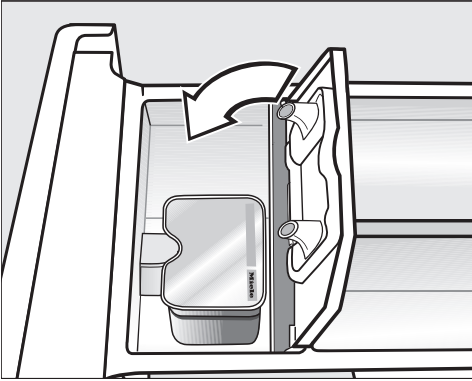

Вміст капсули подається в пральну машину в потрібний момент часу.

Подача води у відсік ⌘ при капсульному дозуванні здійснюється лише на капсулу. Не наливайте у відсік додаткових засобів, наприклад, ополіскувача.

- Після закінчення програми вийміть пусту капсулу з пральної машини.

З технічних причин в капсулі залишається трохи води.

### Вимкнення/зміна капсульного дозування

- Для вимкнення капсульного дозування доторкніться до сенсорної кнопки, що світиться.
- Для зміни капсульного дозування доторкніться до іншої кнопки капсули.

- Закрийте кришку і міцно її притисніть.
- Закрийте відсік для миючих засобів.

При установці капсули у відсік для миючих засобів, вона відкривається. Якщо капсула не використовувалась і Ви її вийняли з відсіку для миючих засобів, засіб може витекти з капсули. Утилізуйте відкриту капсулу.

## 5. Запуск програми

---

### Запуск програми

- Доторкніться до сенсорної кнопки *Старт/Додати білизну*, яка світиться.

Дверцята заблокуються, і програму буде запущено.

Якщо вибрано відстрочення старту, час відраховується на індикаторі часу. Після відрахування часу старту або відразу після старту на індикаторі часу відображається тривалість програми.

### Заощадження електроенергії

Через 10 хвилин елементи індикації вимикаються. Сенсорна кнопка *Старт/Додати білизну* заблимає.



Ви можете знову ввімкнути елементи індикації:

- Доторкніться до сенсорної кнопки *Старт/Додати білизну* (не діє в поточній програмі).

### Докладання білизни під час виконання програми

Виймання або докладання білизни можливе будь-коли, поки на панелі керування світиться символ .

- Доторкніться до сенсорної кнопки *Старт/Додати білизну*.

На індикаторі часу буде показано смужки, що обертаються ... ... .

Дверцята можна відчиняти, якщо на індикаторі часу з'явилося слово *Ядд*.

- Відкрийте дверцята та вийміть або докладіть білизну.
- Зачиніть дверцята.
- Доторкніться до сенсорної кнопки *Старт/Додати білизну*.

Програма прання продовжиться.

Зазвичай докладання або виймання білизни неможливе, якщо:

- температура мийного розчину понад 55 °C
- рівень води в барабані вище певного значення

## 6. Завершення програми

### Відкриття дверцят і виймання білизни

Під час захисту від змінання дверцят ще заблоковані. Перші 10 хвилин панель керування підсвічується. Після цього панель керування гасне, а сенсорна кнопка *Старт/Додати білизну* починає блимати.

- Поверніть поворотний перемикач у позицію .

На індикаторі часу з'явиться *-0-*, а індикатор  згасне.

Дверцята розблокуються.

**Повідомлення:** Після захисту від змінання пральна машина вимикається і дверцята розблоковуються автоматично.

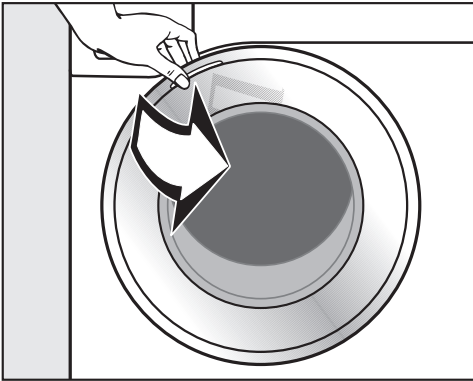

- Візьміться за дверцята та відкрийте їх.
- Вийміть білизну.

Під час наступного прання забута в барабані білизна може дати усадку або пофарбувати іншу білизну.

Вийміть всі речі з барабана.

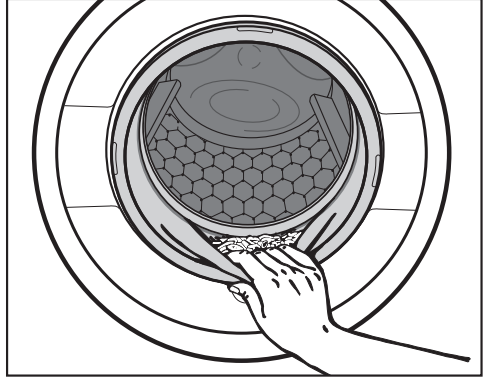

- Перевірте зону ущільнення барабана на наявність сторонніх предметів.

**Повідомлення:** Залиште дверцята відчиненими, щоб барабан міг висохнути.

- Використану капсулу вийміть із відсіку для мийних засобів.

**Повідомлення:** Залиште відсік для мийних засобів відчиненим, щоб він міг висохнути.



# Віджимання

## Швидкість завершального віджимання в програмі прання

Під час вибору програми сенсорна кнопка з оптимальною швидкістю віджимання для програми буде яскраво світитися на панелі керування.

У деяких програмах можна вибрати більшу швидкість.

У таблиці наведено найбільше можливе значення.

Програма	об/хв
Бавовна 	1400
Бавовна	1400
Делікатна	1200
Тонка білизна	900
Вовна 	1200
Сорочки	900
QuickPowerWash	1400
Експрес 20	1200
ЕСО 40-60	1400
Просочування	1200
Злив/Віджимання	1400
Лише полоскання/Накрохмал.	1200

## Полоскання з віджиманням

Білизна після основного прання та між циклами полоскання віджимається. При зменшенні швидкості заключного віджимання швидкість проміжного віджимання також зменшиться. В програмі *Бавовна* при швидкості віджимання менше 700 об/хв виконується додатковий цикл полоскання.

## Скасування вибору зупинки полоскання (завершальне віджимання)

- Доторкніться до сенсорної кнопки  (Зупинка полоскання).

Після останнього циклу полоскання білизна залишається у воді. Таким чином можна зменшити змінання білизни, якщо її не будуть виймати з машини відразу після завершення програми прання.

## Закінчення програми з віджиманням

На панелі керування світиться сенсорна кнопка з оптимальною швидкістю віджимання. Ви можете змінити швидкість віджимання.

- Доторкніться до сенсорної кнопки *Старт/Додати білизну*.

## Закінчення програми без віджимання

- Зменште швидкість віджимання до 0.

- Доторкніться до сенсорної кнопки *Старт/Додати білизну*.

## Відміна проміжного та кінцевого віджимання

- Натисніть сенсорну кнопку .

Після заключного циклу полоскання вода відкачується, і включається функція захисту від змінання.

З такою установкою в деяких програмах вмикається додатковий цикл полоскання.

За допомогою функції відстрочення старту початок програми можна відстрочити на час від 30 хвилин до 24 годин. Таким чином можна використовувати вигідні нічні тарифи на електроенергію.

### Вибір відстрочення старту

У програмах *Злив/Віджимання* і *Просочування* не можна використовувати відстрочення старту.

- Виберіть потрібну програму прання.
- Доторкніться до сенсорної кнопки .

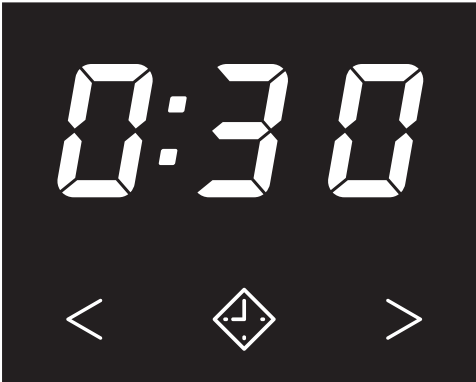

Сенсорна кнопка  світиться.

- Доторкніться до сенсорної кнопки < або >, доки в полі індикації часу не засвітиться бажаний час відстрочення.
- Якщо значення є меншим ніж 10 годин, час відстрочення змінюється кроками по 30 хвилин.
- Якщо значення є більшим ніж 10 годин, час відстрочення змінюється кроками по 1 годині.

### Запуск відстрочення старту

- Доторкніться до сенсорної кнопки *Старт/Додати білизну*, яка світиться.

Відстрочення часу запуститься і відображатиметься на індикаторі часу.

### Змінення відстрочення старту

- Доторкніться до сенсорної кнопки *Старт/Додати білизну*.

Відстрочення старту буде скасовано.

- Доторкніться до сенсорної кнопки < або >, доки в полі індикації часу не засвітиться бажаний час відстрочення.
- Доторкніться до сенсорної кнопки *Старт/Додати білизну*, яка світиться.

### Скасування запущеного відстрочення старту

- Доторкніться до сенсорної кнопки *Старт/Додати білизну*.

Відстрочення старту буде скасовано.

- Доторкніться до сенсорної кнопки , яка яскраво світиться.

Відстрочення часу буде скасовано, а сенсорна кнопка  згасне. На індикаторі часу з'явиться тривалість програми.

- Доторкніться до сенсорної кнопки *Старт/Додати білизну*, яка блимає, щоб запустити програму прання.

## Огляд програм

<b>Бавовна</b> <input type="checkbox"/>		<b>60 °C/40 °C</b>	<b>максимум 8,0 кг</b>
Вироби	середньозабруднена білизна		
Підказка	<ul style="list-style-type: none"> <li>– За таких налаштувань прання бавовняної білизни витрати електроенергії та води будуть оптимальними.</li> <li>– За 60 °C температура нижче 60 °C. Витрати води такі ж, як у програмі <i>Бавовна</i> 60 °C.</li> </ul>		
<b>Вказівка для дослідних організацій:</b>			
Програма перевірки згідно EN 60456 та енергомаркування відповідно до Нормативу 1061/2010			
<b>Бавовна</b>		<b>від 90 °C до хол.</b>	<b>максимум 8,0 кг</b>
Вироби	Футболки, спідня білизна, столова білизна тощо, звичайна білизна, білизна з льону та змішаних тканин		
Підказка	<p>Температури прання 60 °C/40 °C відрізняються від температур прання програми <i>Бавовна</i> <input type="checkbox"/> 60 °C/40 °C через:</p> <ul style="list-style-type: none"> <li>– коротшу тривалість програми</li> <li>– довший час підтримання температури</li> <li>– більше використання енергії</li> </ul> <p>За особливих вимог до гігієнічної обробки білизни виберіть температуру 60 °C або вищу.</p>		
<b>Делікатна</b>		<b>від 60 °C до хол.</b>	<b>максимум 3,5 кг</b>
Вироби	Вироби із синтетичних, змішаних тканин або універсальної бавовни, що не потребує дбайливого захисту		
Підказка	Для запобігання зминанню речей зменште швидкість кінцевого віджимання.		

## Огляд програм

<b>Тонка білизна</b>		<b>від 40 °С до хол.</b>	<b>максимум 2,0 кг</b>
Вироби	<p>Делікатні вироби із синтетичних волокон, змішаних тканин або віскози</p> <p>Функціональний текстиль, наприклад куртки та штани зі спеціальними мембранами, як Gore-Tex®, SYMPATEX®, WINDSTOPPER® тощо.</p> <p>Гардини, які дозволено прати в пральних машинах виробником.</p>		
Підказка	<ul style="list-style-type: none"> <li>– Для верхнього одягу: закрийте блискавки та липучки та не використовуйте кондиціонер.</li> <li>– За потреби верхній одяг можна обробити потім у програмі <i>Просочування</i>. Обробка в цій програмі після кожного прання не рекомендована.</li> <li>– Наявність у гардинах дрібного пилу найчастіше вимагає програми з функцією «Попереднє прання».</li> <li>– Для запобігання зминанню речей відмовтеся від віджимання.</li> </ul>		
<b>Вовна </b>		<b>від 40 °С до хол.</b>	<b>максимум 2,0 кг</b>
Вироби	Вироби з вовни або вовняних сумішей		
Підказка	Для запобігання зминанню речей дотримуйтеся інструкцій щодо швидкості кінцевого віджимання.		
<b>Сорочки</b>		<b>від 60 °С до хол.</b>	<b>макс. 1,0 кг/2,0 кг</b>
Вироби	Сорочки та блузи з бавовни та змішаних тканин		
Підказка	<ul style="list-style-type: none"> <li>– Комірці та манжети піддавайте попередній обробці залежно від ступеня забруднення.</li> <li>– Для сорочок і блузок із шовку використовуйте програму <i>Тонка білизна</i>.</li> <li>– Якщо попередньо вимкнено опцію <i>Попереднє розпрямлення</i>, максимальне завантаження збільшується до 2,0 кг.</li> </ul>		

## Огляд програм

<b>QuickPowerWash</b>		<b>60–40 °C</b>	<b>максимум 4,0 кг</b>
Вироби	Для середньозабрудненої білизни, яку також можна прати в програмі <i>Бавовна</i>		
Підказка	Білизна завдяки особливому зволоженню та спеціальному ритму прання буде очищена особливо швидко і ретельно.		
<b>Експрес 20</b>		<b>від 40 °C до хол.</b>	<b>максимум 3,5 кг</b>
Вироби	Бавовняні текстильні вироби, які практично не носили або які мають незначні забруднення		
Підказка	Опція <i>Коротка</i> активується автоматично.		
<b>ECO 40-60</b>			<b>максимум 8,0 кг</b>
Вироби	Сортована за кольором білизна із середньозабрудненого текстилю для програми <i>Бавовна</i> , що можна прати за температури 40–60 °C		
Підказка	Враховуйте інформацію на етикетці з догляду за виробом від виробника		
<b>Просочування</b>		<b>40 °C</b>	<b>максимум 2,5 кг</b>
Вироби	Для додаткової обробки тканин із мікрОВОЛОКОН, лижних костюмів або столової білизни з переважно синтетичних волокон для надання виробу брудо- і водовідштовхувальних властивостей		
Підказка	<ul style="list-style-type: none"><li>– Текстильні вироби мають бути свіжовипрані, віджаті або висушені.</li><li>– Для отримання оптимального результату рекомендовано виконувати термообробку. Ефекту можна досягти в сушильній машині або прасуванням.</li></ul>		



<b>Злив/Віджимання</b>		–
Підказка	<ul style="list-style-type: none"> <li>– Лише злив: встановіть віджимання на  об/хв</li> <li>– Дотримуйтеся встановленої швидкості віджимання</li> </ul>	
<b>Лише полоскання/Накрохмал.</b>		<b>максимум 8,0 кг</b>
Вироби	<ul style="list-style-type: none"> <li>– Для полоскання речей, випраних вручну</li> <li>– Скатертини, серветки, спецодяг, який потрібно накрохмалити</li> </ul>	
Підказка	<ul style="list-style-type: none"> <li>– Для запобігання зминанню речей дотримуйтеся інструкцій щодо швидкості кінцевого віджимання.</li> <li>– Білизна, яку потрібно накрохмалити, має бути свіжовипраною, без обробки кондиціонером.</li> <li>– Особливо гарного результату прання з 2 циклами полоскання ви досягнете, активувавши додаткову опцію <i>Більше води</i>.</li> </ul>	

## Опції

Ви можете доповнити програму прання опціями.

Вибір або відміна вибору опцій відбувається за допомогою відповідних кнопок на дисплеї.

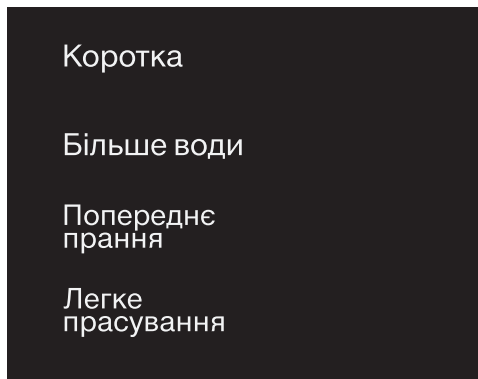

■ Натисніть на кнопку бажаної опції.

Яскраво світиться відповідна кнопка.

Не всі опції можна обрати для всіх програм.

Сенсорна кнопка опції, яка не допустима для програми прання, не світиться і не активується натисканням.

### Коротка

Для текстилю з легкими забрудненнями без видимих плям.

Тривалість прання скорочено.

### Більше води

Рівень води під час прання та полоскання збільшується. У програмі *Лише полоскання/Накрохмал*. виконується додатковий цикл полоскання.



Ви можете вибрати інші функції для сенсорної кнопки *Більше води*, як описано в розділі «Програмовані функції».

### Попереднє прання



Для видалення значних забруднень, наприклад, пилу, піску.

### Попереднє розпрямлення

Для зменшення утворення складок наприкінці програми білизна розгладжується. Для оптимального результату зменште максимальний обсяг завантаження на 50 %. Менша кількість білизни покращує результат.

Одяг має бути придатним для сушіння в машині ☺ ☺ і для прасування  .

## До програм можна вибрати такі опції

	Коротка	Більше води	Попереднє прання	Попереднє розпрямлення
Бавовна 	●	●	●	●
Бавовна	●	●	●	●
Делікатна	●	●	●	●
Тонка білизна	●	●	●	●
Вовна 	-	-	-	-
Сорочки	●	●	●	✓
QuickPowerWash	-	●	-	●
Експрес 20	✓	-	-	-
ECO 40-60	-	-	-	-
Просочування	-	-	-	-
Лише полоскання/Накрох-мал.	-	●	-	-

● = можна вибрати



✓ = Вмикається автоматично

- = не можна вибрати

## Виконання програми

	Основне прання		Полоскання		Віджимання
	Рівень води	Ритм прання	Рівень води	Цикли полоскання	
Бавовна 		Ⓐ		2-5 <sup>2,3</sup>	✓
Бавовна		Ⓐ		2-5 <sup>1,2,3</sup>	✓
Делікатна		Ⓑ		2-4 <sup>2,3</sup>	✓
Тонка білизна		Ⓒ		2-4 <sup>2,3</sup>	✓
Вовна 		Ⓔ		2	✓
Сорочки		Ⓒ		3-4 <sup>3</sup>	✓
QuickPowerWash		Ⓐ		2	✓
Експрес 20		Ⓐ		1	✓
ECO 40-60		Ⓐ		3	✓
Просочування	–	Ⓑ		1	✓
Злив/Віджимання	–	–	–	–	✓
Лише полоскання/На- крохмал.		Ⓑ		0-1 <sup>5</sup>	✓

Роз'яснення знаходяться на наступній сторінці.

-  = низький рівень води  
 = середній рівень води  
 = високий рівень води  
Ⓐ = ритм інтенсивного прання  
Ⓑ = ритм звичайного прання  
Ⓒ = ритм прання делікатних тканин  
Ⓔ = ритм ручного прання  
✓ = відбувається  
– = не відбувається

Пральна машина оснащена електронним керуванням із автоматикою зважування. Машина самостійно встановлює потрібну кількість води, залежно від кількості білизни та здатності тканин вбирати вологу.

Наведені приклади виконання програм виконуються завжди в основній програмі при максимальному завантаженні.

## Особливості виконання програми

### Захист від зминання:

барабан обертається ще 30 хвилин після закінчення програми, щоб запобігти утворенню складок.

Виняток: у програмі *Вовна*  не активується функція захисту від зминання.

Пральну машину можна відкрити в будь-який час.

- 1) При температурі нижче 60 °C виконуються 2 цикли полоскання. При температурі нижче 60 °C виконуються 3 цикли полоскання.
- 2) Додатковий цикл полоскання відбувається, якщо:
  - у барабані утворилося занадто багато піни
  - швидкість заключного віджимання менше ніж 700 об/хв
- 3) Додатковий цикл полоскання відбувається, якщо:
  - вибрано опцію *Більше води*, коли в програмованих функціях активовано *02* або *03*.
- 5) Додатковий цикл полоскання відбувається, якщо:
  - вибрано опцію *Більше води*.

# Виконання програми

---

## PowerWash

Розроблена Miele технологія прання PowerWash запускається в таких програмах:

- Бавовна (з малим або середнім завантаженням)
- Делікатна
- Сорочки
- Тонка білизна
- ECO 40-60 (з малим або середнім завантаженням)

## Принцип роботи

За звичайної технології прання використовується більше води, ніж може ввібрати білизна. Цей об'єм води має нагрітися.

У разі використання технології прання PowerWash використовується трохи більше води, ніж може ввібрати білизна. Вода, яка не ввібралась білизною, нагріває барабан і білизну та постійно подається на білизну. Таким чином знижуються витрати електроенергії.

## Активація

Технологія прання PowerWash **автоматично** активується у вказаних нижче програмах.

Технологія PowerWash не виконується за таких умов:

- Встановлена швидкість кінцевого віджимання менше 600 об/хв.
- Для основного прання вибрано капсульне дозування (☺, ☹).
- Вибрано температуру прання понад 60 °С.
- Вибрано такі опції, як *Попереднє прання* або *Більше води*.
- У програмі *Бавовна* встановлено більший обсяг завантаження.

## Особливості

### – Фаза змочування

До початку програми прання барабан пральної машини обертається кілька разів. Під час обертання барабана вода подається на білизну для досягнення кращого результату змочування.

В кінці фази змочування досягається оптимальний рівень води. Пральна машина відкачує за потреби зайву воду і подає трохи свіжої води.

### – Шуми під час фази нагрівання

Під час нагрівання білизни в барабані можуть виникати незвичні шуми (булькання).





### Змінення програми (захист від дітей)

Після старту неможливо змінити програму, температуру чи швидкість віджимання. Це захищає пристрій від небажаного керування, як-от дітьми.

### Переривання програми

Виконання програми можна скасувати в будь-який час після її запуску.

- Поверніть поворотний перемикач у позицію .
- Поверніть поворотний перемикач у будь-яку позицію.

На індикаторі часу буде показано смужки, що обертаються ...  ...  або .

Вода відкачується, і розблоковується фіксатор дверцят.

### Вибір нової програми

- Поверніть поворотний перемикач на потрібну програму прання.
- Перевірте, чи є ще мийний засіб у відсіку для мийних засобів. Якщо мийний засіб відсутній, наповніть ним відсік.
- Доторкніться до сенсорної кнопки *Старт/Додати білизну*.

## Символи щодо догляду

Прання	
Число на символі у вигляді чана вказує максимальну температуру, при якій можна прати вироби.	
	нормальне механічне навантаження
	дбайливе механічне навантаження
	дуже дбайливе механічне навантаження
	ручне прання
	не підлягає пранню

### Приклад вибору програми

Програма	Символи щодо догляду
Бавовна	
Делікатна	
Делікатні тканини	
Вовна	
Експрес 20	

Сушіння	
Крапки позначають температуру.	
	нормальна температура
	знижена температура
	не підлягає сушінню в машині

Прасування праскою та на катку	
Крапки позначають діапазони температур.	
	близько 200 °C
	близько 150 °C
	близько 110 °C Розгладжування паром може призвести до незворотних пошкоджень білизни.
	не прасувати

Професійне чищення	
	Чищення хімічними розчинниками. Літери позначають вид засобу для чищення.
	вологе чищення
	не підлягає хімічному чищенню

Вибілювання	
	допускається застосування будь-якого окисного вибілювача
	допускається застосування тільки кисневих вибілювачів
	не підлягає вибілюванню



## Правильний вибір миючих засобів

Ви можете використовувати будь-які миючі засоби, які придатні для використання в побутовій пральній машині. Вказівки щодо застосування і дозування Ви знайдете на упаковці засобу.

### Дозування залежить від:

- ступеня забруднення білизни
  - кількості білизни
  - жорсткості води
- Якщо Ви не знаєте ступінь жорсткості води в Вашому будинку зверніться на місцеву станцію водопостачання.

### Пристрій пом'якшення води

При ступенях жорсткості II і III Ви можете додати засіб для пом'якшення води, щоб зекономити використання миючого засобу. Правильне дозування вказане на упаковці. Спочатку засипте миючий засіб, потім засіб для пом'якшення води.

Кількість миючого засобу тоді відповідає як при ступені жорсткості I.

### Ступені жорсткості води

Діапазон жорсткості	Загальна жорсткість в ммоль	в німецьких градусах °d
м'яка (I)	0 – 1,5	0 – 8,4
середня (II)	1,5 – 2,5	8,4 – 14
жорстка (III)	понад 2,5	понад 14

## Дозатори

Для дозування миючого засобу користуйтеся дозаторами (кульками), що рекомендуються виробником, особливо під час дозування рідких миючих засобів.

## Ємності для багаторазового використання

Для зменшення кількості відходів купуйте по можливості ємності з миючим засобом, які можна наповнювати та використовувати багаторазово.

## Засоби для обробки білизни

### Ополіскувач

робить білизну м'якою і приємною на дотик, а також знижує її статичний заряд під час наступного сушіння у машині.

### Засіб для надання форми

синтетичний накрохмалювач, який надасть Вашій білизні цупкої форми.

### Накрохмалювач





надає текстильним виробам твердість і щільність.

## Миючий засіб

### Ополіскувач, засіб для надання форми/крохмаль або накрохмалювання слід використовувати окремо

Засіб для накрохмалювання потрібно підготувати згідно з вказівками на упаковці.

**Повідомлення:** Під час полоскання з кондиціонером активуйте опцію *Більше води*.

- Наповніть кондиціонером відсік  або вставте капсулу.
- Наповніть рідким засобом для накрохмалювання/надання форми відсік , а порошковим або в'язким засобом – відсік .
- Виберіть програму *Лише полоскання/Накрохмал.*
- За потреби змініть швидкість кінцевого віджимання.
- За умови застосування капсули активуйте кнопку *Cap* .
- Доторкніться до сенсорної кнопки *Старт/Додати білизну*.

### Освітлення/фарбування

 Пошкодження внаслідок використання засобу для фарбування. Засоби для освітлення призводять до корозії у пральній машині. Не використовуйте у пральній машині засоби для освітлення.

Фарбування в пральній машині дозволено лише в побутових потребах. Тривалий вплив солі, яка міститься у фарбниках, руйнує нержавіючу сталь. Чітко дотримуйтеся вказівок виробника засобу для фарбування.

Під час фарбування обов'язково виберіть опцію *Більше води*.

## Рекомендація щодо мийних засобів Miele

Мийні засоби Miele розроблені спеціально для щоденного використання в пральних машинах Miele. Докладнішу інформацію щодо цих мийних засобів можна переглянути в розділі «Мийні засоби для прання та догляду».

	Мийний засіб Miele		Капсули Miele		
	Засіб для прання білої білизни UltraWhite	Засіб для прання кольорової білизни UltraColor			
Бавовна 	✓	✓	-	✓	✓
Бавовна	✓	✓	-	✓	✓
Делікатна	-	✓	-	✓	✓
Тонка білизна	-	✓	✓	✓	-
Вовна 	-	-	✓	-	-
Сорочки	✓	✓	-	✓	✓
QuickPowerWash	✓	✓	-	-	-
Експрес 20	-	✓	-	✓	-
ECO 40-60	✓	✓	-	✓	✓
Лише полоскання/Накрохмал.	-/-	-/-	-/-	✓/-	-/-

✓ Рекомендація

- рекомендацій немає



Спеціальні мийні засоби (наприклад, WoolCare)



Засіб для догляду за білизною (наприклад, кондиціонер)



Добавка (наприклад, Booster)

## Миючий засіб

### Рекомендації щодо використання миючих засобів згідно нормативу (EU) 1015/2010

Рекомендації дійсні для температурних діапазонів, поданих в розділі «Огляд програм».

	Універсальні	Для кольорових тканин	Для делікатних тканин та вовни	Спеціальні
Миючі засоби				
Бавовна 	✓	✓	-	-
Бавовна	✓	✓	-	-
Делікатна	-	✓	-	-
Тонка білизна	-	-	✓	-
Вовна 	-	-	✓	✓
Сорочки	✓	✓	-	-
QuickPowerWash	✓	✓	-	-
Експрес 20	-	✓ <sup>1</sup>	-	-
ECO 40-60	✓	✓	-	-

- ✓ Рекомендація 1 Рідкий мийний засіб
- рекомендацій немає 2 Порошковий мийний засіб

## Очищення корпусу і панелі

⚠ Ураження електричним струмом через напругу мережі.  
При вимкненій пральній машині напруга живлення доступна.  
Перед чищенням вийміть вилку мережного кабелю із розетки.

⚠ Несправності внаслідок води  
Внаслідок тиску вода може потрапити в пральну машину і спричинити несправність деталей.  
Не направляйте на пральну машину струм води.

- Чистіть корпус та панель керування, використовуючи м'який мийний засіб або мильний розчин, і витріть їх насухо м'якою серветкою.
- Чистіть барабан за допомогою засобу для чищення нержавіючої сталі.

⚠ Можливе пошкодження миючими засобами.

Миючі засоби, що містять розчинники, абразивні засоби, засоби для чищення скла і універсальні миючі засоби можуть пошкодити пластмасові деталі приладу та інші деталі.

Не використовуйте подібні миючі засоби.

## Очищення відсіку для миючих засобів

За умови прання при низькій температурі і з використанням рідких миючих засобів виникає небезпека утворення бактерій у відсіку для миючих засобів.

- З метою забезпечення гігієни необхідно регулярно здійснювати чищення всього відсіку для миючих засобів.

## Виймання відсіку для миючих засобів

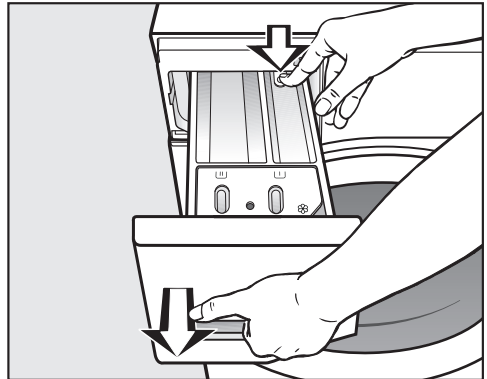

- Витягніть відсік для миючих засобів до упору, натисніть на кнопку розблокування і вийміть відсік.
- Очистіть відсік теплою водою.

## Чищення та догляд

### Чищення сифона та каналу у відсіку ☼/☐

Рідкий крохмаль призводить до закупорювань. Сифон у відсіку ☼/☐ не функціонує, і вода може перелитися.

Особливо ретельно очистьте сифон і канал після кількох разів застосування рідкого крохмалю.

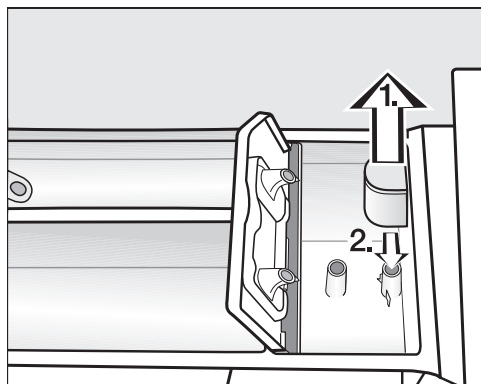

1. Вийміть сифон із відсіку ☼ і очистьте його під проточною теплою водою. Очистьте також трубку, яка вставляється в сифон.
2. Поставте на місце сифон.

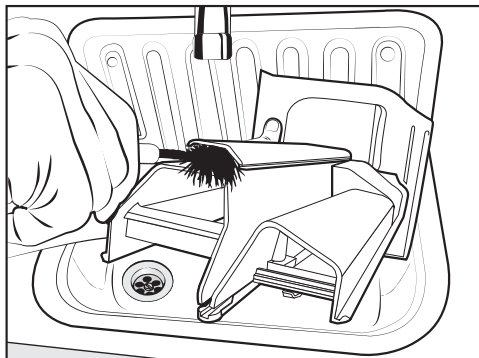

- Очистьте канал відсіку теплою водою та щіткою.

### Очищення місця установки відсіку

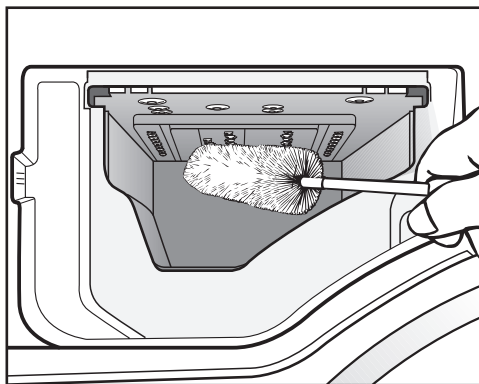

- За допомогою йоршика для миття пляшок змийте залишки миючих засобів та відкладення вапна із форсунок подачі води у відсіку для миючих засобів.
- Знову вставте відсік для миючих засобів.

**Повідомлення:** Залиште відсік для миючих засобів відчиненим, щоб він міг висохнути.

## Гігієна Info (Чищення барабана)

Під час прання за низьких температур та/або з використанням рідких мийних засобів виникає небезпека появи мікробів і запаху в пральній машині. Очищуйте машину за допомогою програми *Бавовна 90 °C*. Очищуйте барабан, поки не засвітився індикатор .

## Чищення сітчастого фільтра в системі подачі води

Для захисту вентиля подачі води пральна машина оснащена 2 сітчастими фільтрами. Сітчасті фільтри потрібно перевіряти приблизно кожні 6 місяців. У разі частих порушень у системі водопостачання цей проміжок часу може бути коротшим.

### Чищення сітчастого фільтра в шлангу подачі води

- Перекрийте водопровідний кран.
- Відкрутіть шланг подачі води від водопровідного крана.

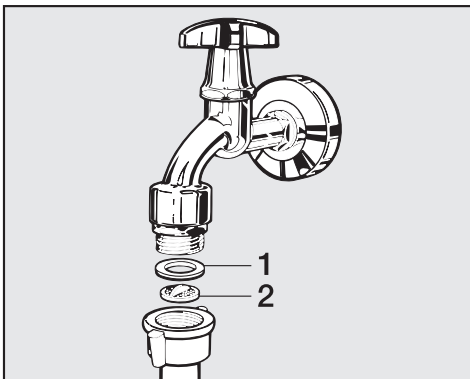

- Зніміть гумовий ущільнювач **1** із напрямної.

- Затисніть плоскогубцями край пластикового сітчастого фільтра **2** та витягніть пластиковий сітчастий фільтр.
- Почистьте сітчастий фільтр.
- Встановлення виконується у зворотній послідовності.

### Чищення сітчастого фільтра у вхідному патрубку заливного клапана

- Обережно відкрутіть плоскогубцями ребристу гайку з вхідного штуцера.

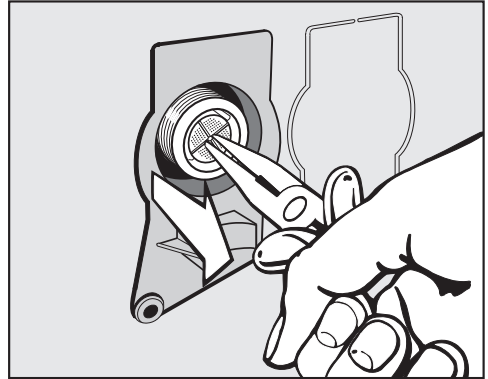

- Затисніть плоскогубцями стінку сітчастого фільтра, витягніть фільтр назовні та очистьте сітчастий фільтр.
- Почистьте сітчастий фільтр.
- Встановлення виконується у зворотній послідовності.

Обидва фільтри після чищення повинні бути встановлені.

- Міцно прикрутіть нарізне з'єднання до водопровідного крана.
- Відкрийте водопровідний кран.

Зверніть увагу, щоб із з'єднання не текла вода.  
Закрутіть нарізне з'єднання.

## Що робити, якщо ...?

Ви можете самостійно усунути більшість дефектів і несправностей, які можуть виникнути під час повсякденної експлуатації. У більшості випадків Ви таким чином заощадите час і гроші, тому що Вам не доведеться викликати майстра із сервісної служби.



Нижчеподані таблиці повинні Вам допомогти визначити причини дефектів або несправностей та усунути їх.

### Не відбувається запуск жодної програми прання

Проблема	Причина і усунення
<b>Панель керування залишається темною.</b>	Відсутнє електропостачання. ■ Перевірте, чи вставлено вилку в розетку. ■ Перевірте, чи все гаразд із запобіжником.
	Пральна машина вимкнулась з метою енергозбереження. ■ Знову ввімкніть пральну машину, повернувши перемикач програм.
<b>На індикації часу попередньо з'являється F і зч</b>	Дверцята неправильно зачинені. Замок не може заблокувати дверцята. ■ Закрийте дверцята ще раз. ■ Запустіть виконання програми ще раз. Якщо знову з'являється повідомлення про помилку, зверніться у сервісну службу.



### Програма переривається та індикатори помилки світяться на панелі керування



Проблема	Причина і усунення
Світиться індикатор помилки  , на індикаторі часу попеременно з'являється <i>F</i> і <i>II</i> , та лунає сигнал.	<p>Заблоковано або порушено злив води. Зливний шланг розташовано занадто високо.</p> <ul style="list-style-type: none"> <li>■ Очистіть зливний фільтр і зливний насос.</li> <li>■ Максимальна висота зливу складає 1 м.</li> </ul>
Світиться індикатор помилки  , на індикаторі часу попеременно з'являється <i>F</i> і <i>IQ</i> , та лунає сигнал.	<p>Заблоковано або порушено подачу води.</p> <ul style="list-style-type: none"> <li>■ Перевірте, чи достатньо відкрито запірний кран.</li> <li>■ Перевірте, чи не перегинається зливний шланг.</li> <li>■ Перевірте, можливо занижений тиск води.</li> </ul>
	<p>Забитий фільтр у системі подачі води.</p> <ul style="list-style-type: none"> <li>■ Почистіть фільтр.</li> </ul>
Світиться індикатор помилки  , на індикаторі часу попеременно з'являється <i>F</i> і <i>138</i> , та лунає сигнал.	<p>Зреагувала система захисту від протікання води.</p> <ul style="list-style-type: none"> <li>■ Перекрийте водопровідний кран.</li> <li>■ Зверніться в сервісну службу.</li> </ul>
На індикаторі часу <i>F</i> змінюється на <i>XXX</i> , і виникає звуковий сигнал зумера.	<p>Причиною є несправність.</p> <ul style="list-style-type: none"> <li>■ Від'єднайте пральну машину від електромережі. Витягніть мережеву вилку з розетки або вимкніть запобіжник на щитку.</li> <li>■ Зачекайте <b>мінімум 2 хвилини</b> перед тим, як підключити пральну машину до електромережі.</li> <li>■ Знову ввімкніть пральну машину.</li> <li>■ Запустіть виконання програми ще раз.</li> </ul> <p>Якщо повідомлення про помилку з'явиться знову, зверніться до фахівця сервісної служби.</p>

## Що робити, якщо ...?

### Символи в полі індикації під час виконання програми

Помилка	Причина і усунення
На індикаторі часу світиться  .	Перемикач програм після старту програми було повернуто в іншу позицію. ■ Поверніть перемикач у відповідну позицію.

### Індикатори на панелі керування світяться в кінці програми



Проблема	Причина і усунення
Індикатор  світиться.	Під час прання утворилося занадто багато піни. ■ Під час наступного прання дозуйте меншу кількість миючого засобу і стежте за вказівками з дозування на упаковці.
Індикатор  світиться.	Під час прання протягом тривалого часу не виконувалася програма прання з температурою понад 60 °С. ■ Запустіть програму <i>Бавовна 90 °С</i> з використанням засобу Miele для очищення приладу або порошкового універсального мийного засобу. Пральна машина очищується, що запобігає утворенню цвілі та неприємного запаху.
На індикаторі часу <i>F</i> змінюється на <i>37</i> .	Опція <i>Попереднє розпрямлення</i> наприкінці програми не була виконана належним чином. ■ Перевірте, чи встановлена пральна машина вертикально (див. розділ «Встановлення», підрозділ «Вирівнювання»). ■ Перевірте, чи висота зливу не перевищує 1 м.  Якщо повідомлення про помилку з'явиться знову, зверніться до фахівця сервісної служби. Пральну машину можна використовувати далі, але без опції <i>Попереднє розпрямлення</i> .

## Загальні проблеми з пральною машиною

Проблема	Причина і усунення
<b>В пральній машині чутно запах.</b>	<p>Індикатор  було проігноровано. Протягом тривалого часу не виконувалась програма прання з температурою вище 60°C.</p> <ul style="list-style-type: none"> <li>■ Щоб запобігти появі мікробів та утворенню запахів у пральній машині, запустіть програму <i>Бавовна</i> 90°C з використанням порошкового універсального мийного засобу.</li> </ul> <p>Дверцята та відсік для м'яких засобів були зачинені після програми.</p> <ul style="list-style-type: none"> <li>■ Залиште дверцята і відсік для м'яких засобів відчиненими, щоб вони могли висохнути.</li> </ul>
<b>Пральна машина не стоїть стійко під час віджимання.</b>	<p>Ніжки приладу розташовані нерівно і закріплені контргайкою.</p> <ul style="list-style-type: none"> <li>■ Вирівняйте машину в стійкому положенні та закріпіть ніжки контргайкою.</li> </ul>
<b>Пральна машина віджала білизну не так, як зазвичай, білизна залишилась вологою.</b>	<p>Заключне віджимання не було здійснено внаслідок занадто великого дисбалансу, тому швидкість віджимання було автоматично зменшено.</p> <ul style="list-style-type: none"> <li>■ Завжди завантажуйте в барабан великі вироби разом з малими для кращого розподілення білизни.</li> </ul>
<b>Виникають незвичні звуки під час роботи насоса.</b>	<p>Не є несправністю! Звуки всмоктування на початку і наприкінці процесу відкачування води є нормальним явищем.</p>
<b>У відсіку для м'яких засобів залишаються значні залишки м'яких засобів.</b>	<p>Занизький тиск води.</p> <ul style="list-style-type: none"> <li>■ Почистіть фільтр у системі подачі води.</li> <li>■ Оберіть за потреби опцію <i>Більше води</i>.</li> </ul> <p>Порошковий м'який засіб в поєднанні із засобом для пом'якшення води має здатність склеюватися.</p> <ul style="list-style-type: none"> <li>■ Очистіть відсік і надалі додавайте спочатку м'який засіб, а потім засіб для пом'якшення води.</li> </ul>

## Що робити, якщо ...?

### Загальні проблеми з пральною машиною

Проблема	Причина і усунення
<b>Кондиціонер не повністю вимивається або у відсіку  залишається багато води.</b>	<p>Сифон займає неправильне положення або засмічений.</p> <ul style="list-style-type: none"><li>■ Очистіть сифон, дивись розділ «Чищення та догляд», підрозділ «Чищення відсіку для м'яючих засобів».</li></ul>
<b>В кінці виконання програми в капсулі залишається трохи рідини.</b>	<p>Трубка подачі м'яючого засобу у відсіку, на яку вдягається капсула, засмітилась.</p> <ul style="list-style-type: none"><li>■ Очистіть трубку.</li></ul>
	<p>Це не є помилкою! З технічних причин в капсулі залишається трохи води.</p>
<b>У відсіку біля капсули залишається вода</b>	<p>Сенсорну кнопку  не активовано.</p> <ul style="list-style-type: none"><li>■ Під час наступного встановлення капсули переконайтеся, що сенсорну кнопку  активовано.</li></ul>
	<p>Після останнього циклу прання не вийнято порожню капсулу.</p> <ul style="list-style-type: none"><li>■ Після кожного процесу прання виймайте використану капсулу.</li></ul>
	<p>Трубка подачі мийного засобу у відсіку, на яку вдягається капсула, засмітилась.</p> <ul style="list-style-type: none"><li>■ Очистьте трубку.</li></ul>

### Незадовільний результат прання

Проблема	Причина і усунення
<b>Білизна не відпирається миючим засобом.</b>	<p>Рідкий миючий засіб не містить відбілювачів. Плями від кави, чаю та фруктів не завжди можуть видалитись.</p> <ul style="list-style-type: none"><li>■ Використовуйте пральні порошки з вмістом вибільника.</li><li>■ Використовуйте відповідну капсулу або додайте плямовивідник від плям у відсік .</li><li>■ Ніколи не додавайте рідкий миючий засіб разом із плямовивідником у відсік для миючих засобів.</li></ul>
<b>На випраній білизні залишився сірий наліт.</b>	<p>Недостатнє дозування миючого засобу. Білизну було сильно забруднено жиром (маслом, маззю).</p> <ul style="list-style-type: none"><li>■ При такому забрудненні білизни додавайте трохи більше миючого засобу або використовуйте рідкий миючий засіб.</li><li>■ Перед наступним пранням запустіть програму прання з температурою 60 °C з рідким миючим засобом без білизни.</li></ul>
<b>На випраних темних текстильних виробах є білі залишки прального порошку.</b>	<p>Миючий засіб містить нерозчинні компоненти для пом'якшення води (цеоліти). Саме вони залишились на випраних виробах.</p> <ul style="list-style-type: none"><li>■ Спробуйте видалити ці залишки після сушіння за допомогою щітки.</li><li>■ Надалі періть темні вироби миючими засобами без вмісту цеолітів. Вони не містяться в рідких миючих засобах.</li></ul>

## Що робити, якщо ...?

### Дверцята не відчиняються

Проблема	Причина і усунення
Під час виконання програми дверцята не відчиняються.	Під час прання дверцята заблоковані. ■ Дотримуйтеся вказівок розділу «5. Запуск програми», підрозділ «Докладання/виймання білизни».
Після переривання програми на індикації часу блимають смужки [ ]...[ ]...[ ]...[ ]...	Для запобігання опіків дверцята неможливо відкрити при температурі мийного розчину вище 55 °С. ■ Зачекайте, доки температура в барабані знизиться і згаснуть смужки, що блимають, на індикації часу.
На індикації часу поперемінно з'являється F і 35	Замок дверцят заблоковано. ■ Зверніться в сервісну службу.

### Відчинення дверцят при зупинці виконання програми і/або порушенні електропостачання

- Вимкніть пральну машину.

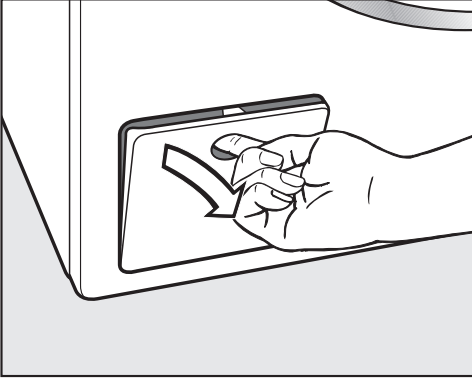

- Відкрийте кришку зливного насоса.

### Засмічування зливу

Якщо злив засмічений, в пральній машині може знаходитись багато води.

**⚠** Небезпека опіків гарячим мийним розчином.

Якщо температура обраної програми висока, мийний розчин гарячий.

Обережно випускайте розчин.

### Спускання води

Відкрутіть зливний фільтр, але не повністю.

- Поставте ємність під кришку, наприклад, універсальний піддон.

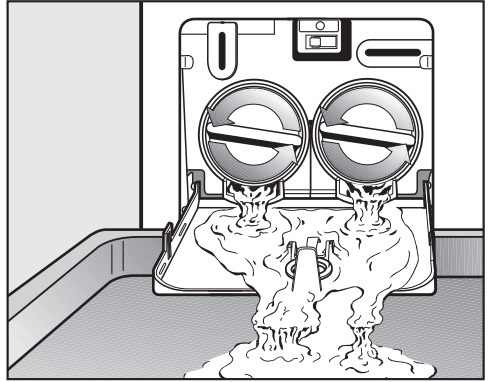

- Повільно відкрутіть фільтр, щоб почала витікати вода.

- Знову закрутіть фільтр, щоб перервати витікання.

Якщо вода більше не виливається.

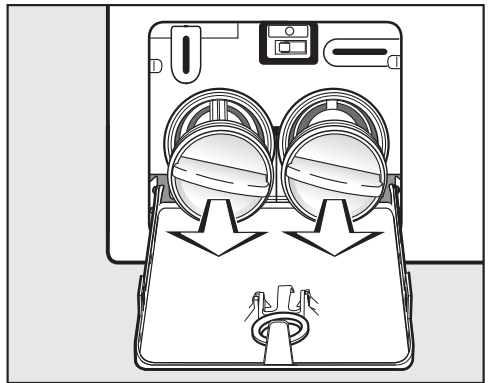

- Повністю відкрутіть зливний фільтр.

## Що робити, якщо ...?

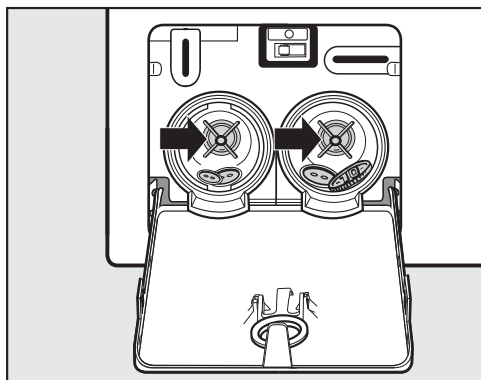

- Грунтовно очистіть фільтр.
- Перевірте, чи фільтр легко закручується, за потреби очистіть його від зайвих речей (кнопки, гудзики) та очистіть внутрішній простір.

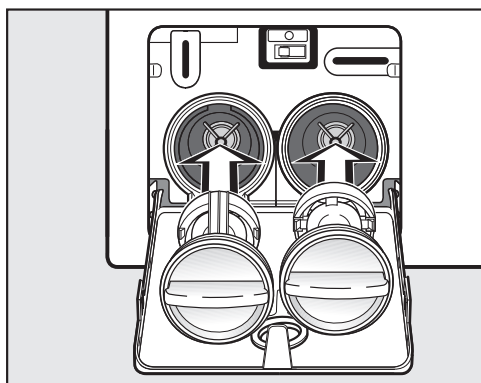

- Знову правильно встановіть фільтр (справа і зліва) і міцно його прикрутіть.
- Закрийте кришку зливного насоса.

⚠ Пошкодження внаслідок витікання води

Якщо фільтр міцно не встановити і не закрутити, вода витікає з пральної машини.

Знову правильно встановіть фільтр і міцно його прикрутіть.

### Відкриття дверцят

⚠ Небезпека травми барабаном, що рухається.

Доторкання до барабану під час його обертання призводить до травм.

Перед вийманням білизни впевніться в тому, що барабан не рухається.

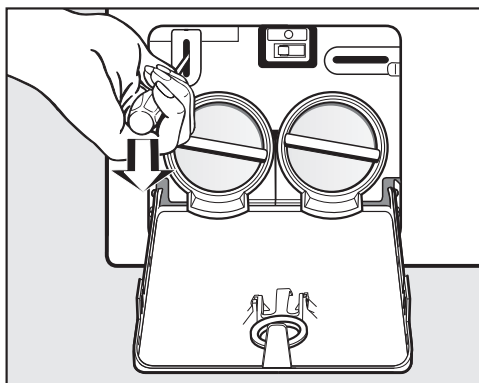

- Розблокуйте дверцята за допомогою викрутки.
- Відкрийте дверцята.



## Куди звертатись у разі виникнення несправностей

У разі виникнення несправностей, які не вдається усунути самостійно, зверніться, наприклад, до постачальника Miele або в сервісну службу Miele.

Приєм у сервісній службі Miele можна узгодити в режимі онлайн за адресою [www.miele.com/service](http://www.miele.com/service).

Номер телефону сервісної служби Miele можна знайти в кінці цього документа.

Для обслуговування сервісній службі потрібні відомості про модель і серійний номер (модель/серійний номер). Обидва параметри містяться на табличці з технічними даними.

Типову табличку Ви знайдете при відчинених дверцятах, над оглядовим вікном.

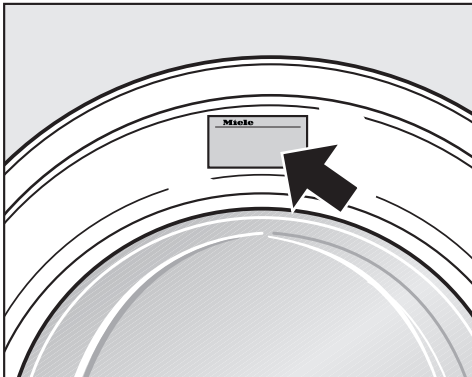

## Устаткування, що можна придбати додатково

Додаткове устаткування для даної пральної машини можна придбати у фірмовому магазині або сервісній службі фірми Miele.

## Гарантійний строк

Гарантійний строк складає 2 роки.

Більш змістовну інформацію викладено в положеннях щодо умов гарантії, що додаються.

# Установлення

## Вид спереду

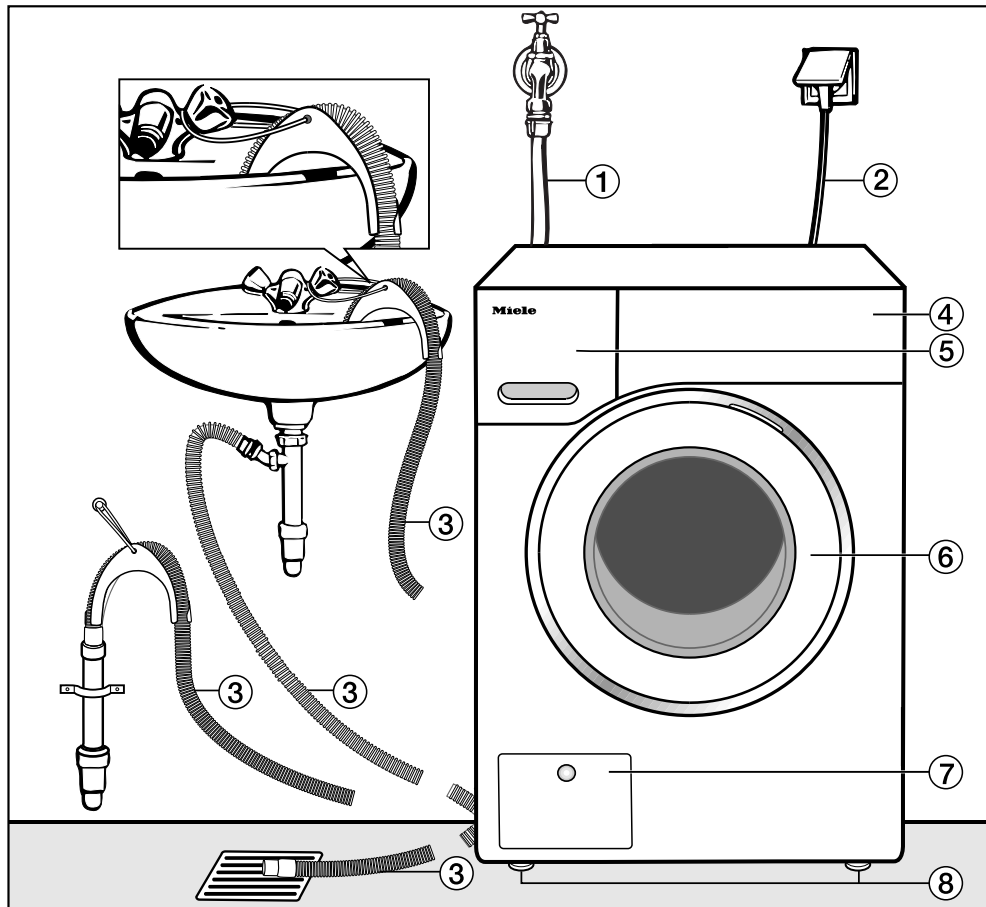

- ① Шланг подачі води (витримує тиск до 7.000 кПа)
- ② Електропідключення
- ③ Зливний шланг із знімним перехідником з варіантами підключення зливного шланга.
- ④ Панель керування
- ⑤ Відсік для миючих засобів
- ⑥ Дверцята
- ⑦ Кришка люка зі зливним фільтром, зливним насосом та пристроєм аварійного відкриття дверцят
- ⑧ Чотири ніжки, що переставляються по висоті

## Вид ззаду

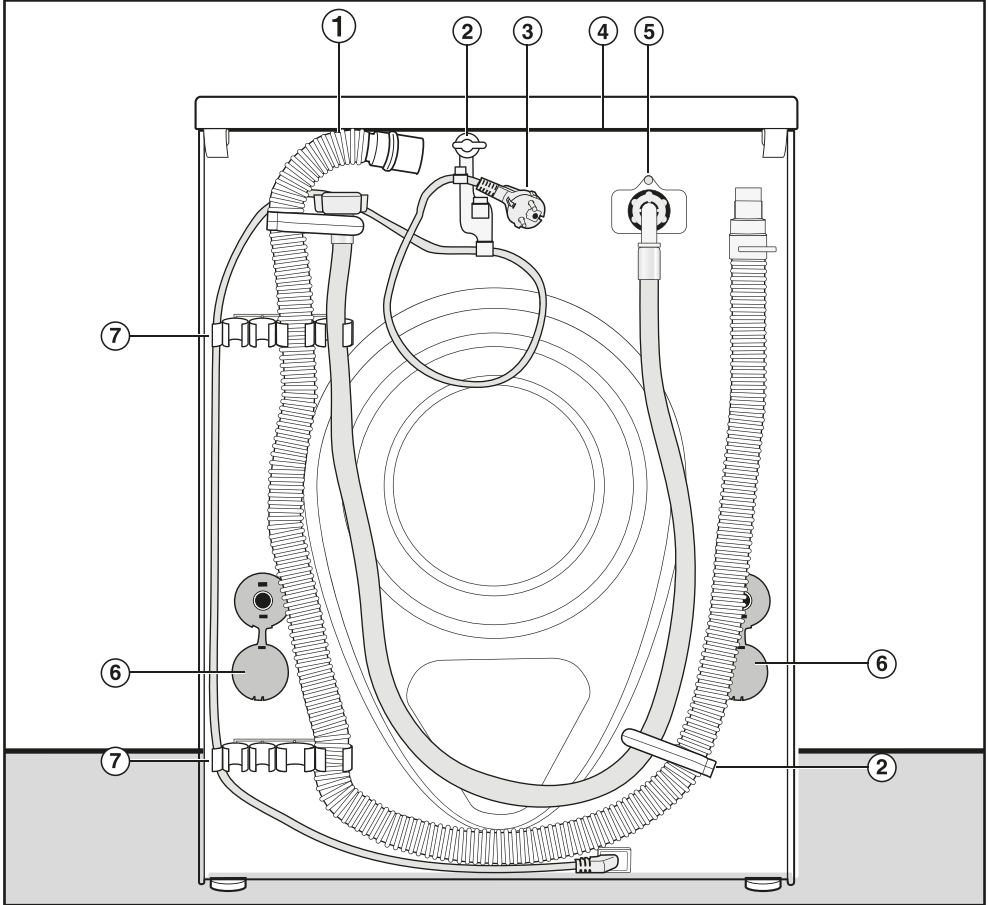

- ① Зливний шланг
- ② Транспортувальні тримачі для шлангів подачі і зливу води та кабель живлення
- ③ Електропідключення
- ④ Виступ на кришці для транспортування
- ⑤ Шланг подачі води (витримує тиск до 7.000 кПа)
- ⑥ Стопори з транспортувальними стрижнями
- ⑦ Транспортувальне кріплення для заливного та зливного шлангів і тримач для демонтованих транспортувальних стрижнів

# Установлення

## Місце установки

Найкраще для місця установки підходить бетонна підлога. На відміну від дерев'яної підлоги або поверхні з «м'яких» матеріалів бетон не вібує під час виконання машиною віджимання.

Зверніть увагу:

- Встановлюйте пральну машину у вертикальному і стійкому положенні.
- Не встановлюйте машину на підлозі з «м'яких» матеріалів, так як вона вібруватиме під час віджимання.

За умови установки на дерев'яному підлоговому покритті:

- Поставте пральну машину на фанерну основу (мін. розміри 59x52x3 см). Ця основа повинна бути по можливості пригвинчена в декількох місцях до несних балок, а не тільки до настилу. Ця основа повинна бути по можливості пригвинчена в декількох місцях до несних балок, а не тільки до настилу.

**Повідомлення:** По можливості встановлюйте в кутку приміщення. Там найвища стійкість підлоги. Там найвища стійкість підлоги.

⚠ Небезпека травми внаслідок нестійкого положення пральної машини.

Пральна машина повинна бути захищена від падіння та ковзання; найкраще розмістіть її на підставці, що є на місці (бетонна основа або кладка).

Зафіксуйте пральну машину кріпильною скобою (МТС кріплення зажиму основи) (її можна придбати у фірмовому магазині або сервісній службі фірми Miele).

## Перенесення машини до місця установки

⚠ Небезпека травми внаслідок неміцно прикрученої кришки. Заднє кріплення кришки може стати ламким внаслідок дії зовнішніх обставин. Кришка може зламатись під час транспортування. Перевірте перед транспортуванням кришку на надійність фіксації.

- Для переміщення пральної машини використовуйте її передні ніжки і задню сторону виступу кришки.

## Знімання транспортувального кріплення

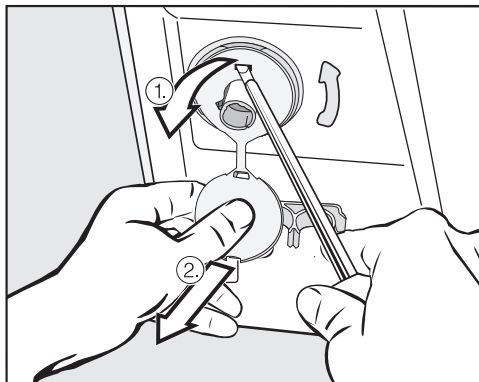

- Зніміть лівий та правий стопори.
- 1. Вийміть закріплені заглушки стопорів і
- 2. послабте за допомогою викрутки верхні та нижні фіксатори.

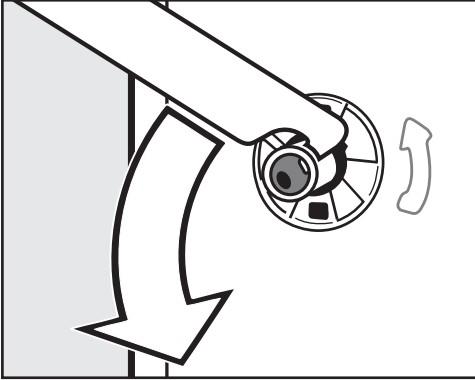

■ Поверніть лівий транспортувальний стрижень гайковим ключем, що додається, на  $90^\circ$  та

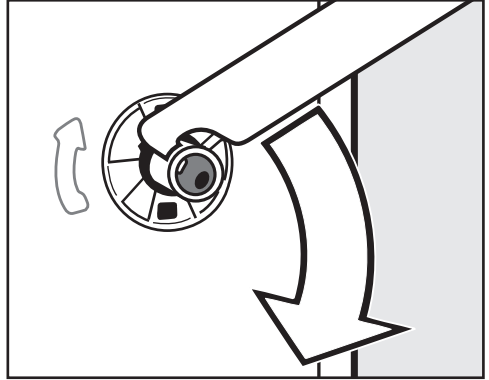

■ Поверніть правий транспортувальний стрижень на  $90^\circ$  та

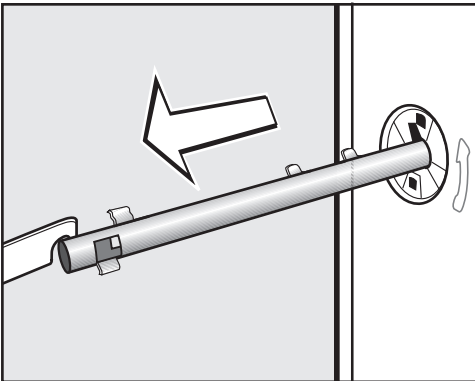

■ витягніть стрижень.

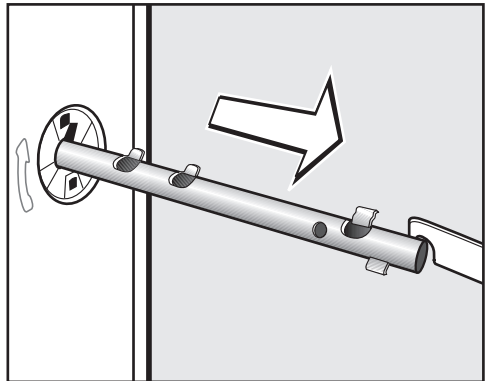

■ витягніть стрижень.

## Установлення

**⚠** Небезпека поранення гострими деталями.

Якщо отвори залишаються відкритими, існує небезпека одержання травм при доторканні.

Закрийте отвори після знімання транспортувального кріплення!

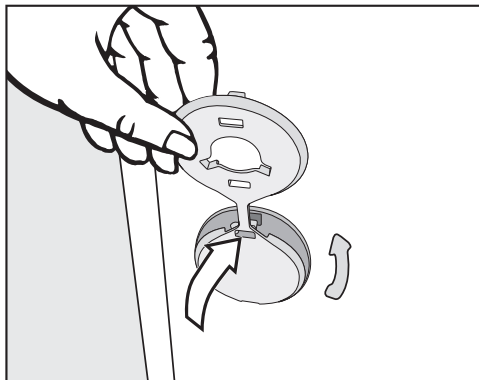

- Закрийте отвори заглушками.

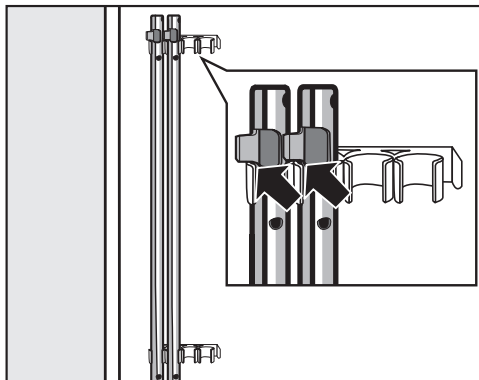

- Закріпіть транспортувальні стрижні на задній стінці пральної машини. Простежте при цьому, щоб верхній фіксатор розміщувався поверх тримача.

**⚠** Пошкодження внаслідок неправильного транспортування.

При транспортуванні пральної машини без транспортувального кріплення пральну машину можна пошкодити.

Зберігайте транспортувальне кріплення. Перед переміщенням приладу встановіть назад знову транспортувальне кріплення (напр., під час переїзду).

### Установка транспортувального кріплення

Установка транспортувального кріплення виконується у зворотній послідовності.

## Вирівнювання машини

Для забезпечення бездоганної роботи пральна машина повинна стояти чітко вертикально на чотирьох ніжках.

Неправильна установка призводить до підвищення витрат води та електроенергії і може спричинити зсування пральної машини.

## Викручування та фіксація ніжки контргайкою

Вирівнювання пральної машини виконується за допомогою чотирьох гвинтових ніжок. Під час поставки всі ніжки вгвинчені.

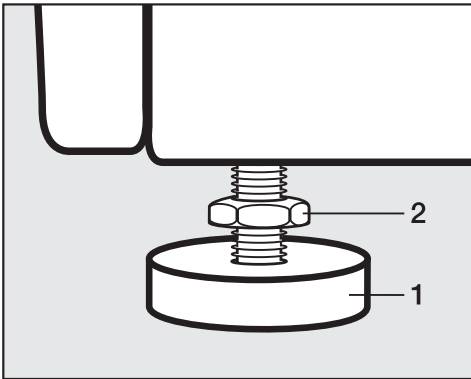

- За годинниковою стрілкою відгвинтіть контргайку 2 за допомогою гайкового ключа, що додається. Викрутіть контргайку 2 разом з ніжкою 1.

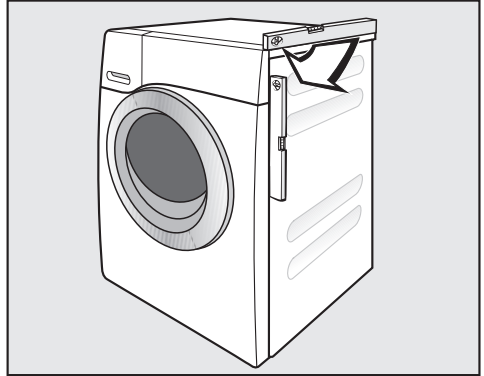

- За допомогою ватерпаса перевірте, чи прямо стоїть пральна машина.
- Міцно тримайте ніжку 1 за допомогою розсувного ключа. Загвинтіть контргайку 2 знову за допомогою гайкового ключа в напрямку корпусу

⚠ Матеріальні збитки внаслідок невірної установки пральної машини. Якщо ніжки не заблоковані, існує небезпека того, що пральна машина буде рухатися.

Закрутіть всі чотири контргайки ніжок міцно до корпусу. Перевірте також всі ніжки, які під час вирівнювання не вигвинчувались.

# Установлення

## Вбудовування під стільницю

 Ураження електричним струмом внаслідок відкритого кабелю. З демонтованою кришкою можна доторкнутися до струмопровідних деталей.  
Не демонтуйте кришку пральної машини.

Цю пральну машину можна повністю (з кришкою) вбудувати під стільницю, якщо висота ніші достатня для вбудовування.

## Колона з пральної та сушильної машин

Цю пральну машину можна встановлювати із сушильною машиною Miele в колону. Для цього необхідний монтажний комплект (WTV).

Деталі, які позначено \*, можна придбати у фірмових магазинах або сервісній службі фірми Miele.

### Зверніть увагу:

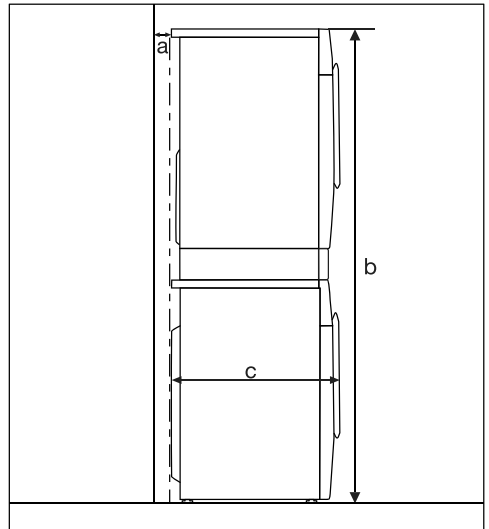

- a** = мінімум 2 см
- b** = WTV без полиці: 172 см  
WTV з полицею: 181 см
- c** = 65 см



## Система захисту від протікання

Система захисту від протікання Miele запобігає протіканню і можливому пошкодженню оселі пральною машиною.

Система складається з наступних частин:

- шланга подачі води
- електроніки і захисту від переливання
- зливного шланга

### Шланг подачі води

- Захист від розривання шланга

Шланг подачі води витримує тиск до 7.000 кПа.

## Електроніка і корпус

- Піддон. Витічна вода у випадку негерметичності пральної машини збирається в піддоні, який вбудовано в дні. Завдяки поплавцевому вимикачу відбувається відключення заливних клапанів. Подальшу подачу води заблоковано, вода, що знаходиться в баку відкачується
- Захист від протікання. Таким чином Ви уникнете переливання води з пральної машини внаслідок неконтрольованої подачі. Якщо рівень води підніметься вище певного рівня, вмикається насос бака і вода відкачується.

### Зливний шланг

Зливний шланг захищено системою вентиляції. Це перешкоджає небажаному відсмоктуванню рідини із пральної машини під час відкачування.

# Установлення

## Подача води

 Забруднена проточна вода загрожує здоров'ю та може нанести шкоду.

Якість води, яка подається, має відповідати чинним вимогам до питної води в країні, де використовується пральна машина.

Завжди підключайте пральну машину до питної води.

Пральну машину не дозволено підключати до системи водопостачання без зворотного клапана, оскільки він вбудований згідно з чинними нормативами.

Тиск води в лінії має становити від 100 кПа до 1.000 кПа. Якщо тиск води в лінії понад 1.000 кПа підвищеного тиску, необхідно вмонтувати редукційний клапан.

Для підключення потрібен запірний вентиль із різьбленням  $\frac{3}{4}$ ". Якщо запірний вентиль відсутній, то підключення до водопроводу має виконувати лише кваліфікований слюсар-водопровідник.

Нарізне з'єднання знаходиться під тиском водопровідної води.

Перевірте щільність з'єднання, відкриваючи кран повільно. У разі потреби змініть положення ущільнення або підтягніть нарізне з'єднання.

Пральна машина не призначена для підключення до теплої води. Не підключайте пральну машину до теплої води.

## Техобслуговування

У випадку заміни використовуйте лише оригінальний шланг Miele, що витримує місцевий тиск понад 7.000 кПа.

 Забруднення водою

Для захисту клапанів підведення води на вільному кінці шланга подачі води знаходиться фільтр, а також фільтр на входному патрубку. Вийміть обидва фільтри.

## Устаткування - подовжувач шлангу

В якості додаткового устаткування в спеціалізованому магазині Miele або в сервісній службі Ви можете придбати шланг довжиною 2,5 або 4,0 м.

## Злив води

Миючий розчин відкачується за допомогою зливного насоса з висотою подачі 1 м. Для вільного зливу води, шланг не повинен перегинатися. У разі необхідності можна збільшити довжину шланга до 5 м. Додаткове устаткування можна придбати в спеціалізованому магазині Miele або в сервісній службі.

Для відкачування води на висоту більше 1 м (до максимальної висоти відкачування 1,8 м) у фірмовому магазині або сервісній службі фірми Miele можна придбати запасний зливний шланг.

Якщо висота зливу більше 1,8 м, шланг можна подовжити до 2,5 м. Додаткове устаткування можна придбати в спеціалізованому магазині Miele або в сервісній службі.

## Варіанти зливу води:

1. Підвішати зливний шланг на край мийки або раковини:

Зверніть увагу:

- Закріпіть шланг, щоб уникнути зісковзування!
- Якщо вода буде зливатись у раковину, переконайтесь, що злив води відбувається досить швидко. Інакше виникає небезпека, що вода перелиється або частина води відкачається назад в пральну машину.

2. Приєднайте пластикову стічну трубу з гумовою втулкою (не обов'язково із сифоном).

3. Злив у зливник у підлозі (водостік).

4. Під'єднайте до раковини за допомогою пластикового ніпеля.

Зверніть увагу:

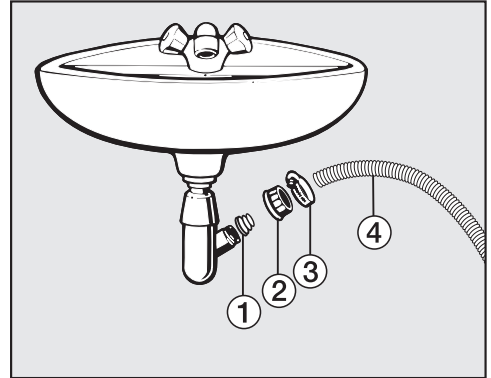

① Адаптер

② Накидна гайка раковини

③ Хомут шланга

④ Кінець шланга

■ Встановіть адаптер ① з накидною гайкою для раковини ② на сифоні раковини

■ Вставте кінець зливного шланга ④ в адаптер ①.

■ Затягніть викруткою до кінця хомут шланга ③ безпосередньо за накидною гайкою.

## Під'єднання електроживлення

Пральна машина серійно оснащена мережевим кабелем із вилкою для підключення до електромережі за допомогою розетки.

Поставте пральну машину таким чином, щоб мати доступ до розетки. Якщо ви не матимете доступу до розетки, переконайтеся, що на місці встановлення наявний пристрій відключення від мережі для кожного полюса.



**Небезпека займання внаслідок перегрівання.**

Робота пральної машини на багатомісній розетці може перевантажити електромережу.

З міркувань безпеки не використовуйте багатомісні розетки чи подовжувачі.

Електропідключення слід здійснювати лише до стаціонарної електропроводки із заземленням (VDE 0100).

Пошкоджений з'єднувальний кабель можна замінити лише спеціальним кабелем такого ж типу (доступний у сервісній службі компанії Miele). Щоб гарантувати безпеку, ремонтні роботи можуть проводитися тільки сервісною службою або фахівцями, авторизованими компанією Miele.

Інформація про номінальне споживання і відповідний запобіжник зазначена на типовій табличці. Порівняйте дані, наведені на типовій табличці, з параметрами електромережі.



У разі виникнення сумнівів проконсультуйтеся з фахівцем.

Пральну машину не можна підключати до острівних інверторів, які застосовуються за автономного електропостачання, наприклад, у разі використання сонячної енергії. Під час під'єднання пральна машина може автоматично вимкнутися через пікову напругу. Це може призвести до пошкодження електроніки.

## Технічні характеристики

Висота	850 мм
Ширина	596 мм
Глибина	643 мм
Глибина при відкритих дверцятах	1.077 мм
Висота для вбудовування під стільницю	850 мм
Ширина для вбудовування під стільницю	600 мм
Вага	прибл. 96 кг
Місткість	8 кг сухої білизни
Напруга живлення	див. типову табличку
Загальна спожив. потужність	див. типову табличку
Запобіжник	див. типову табличку
Параметри витрат	див. розділ Параметри витрат
Тиск води мінімальний	100 кПа
Тиск води максимальний	1.000 кПа
Довжина заливного шланга	1,60 м
Довжина зливного шланга	1,50 м
Довжина мережного проводу	2,00 м
Висота зливного шланга макс.	1,00 м
Довжина зливного шланга макс.	5,00 м
Світлодіод	Клас 1
Знаки відповідності	див. типову табличку
Споживана потужність у вимкненому стані	0,3 Вт
Споживана потужність у не вимкненому стані після виконання програми	0,3 Вт

## Параметри витрат

	°C	Завантаження кг	Електроенергія кВт	Вода Літри	Тривалість год : хв	Залишко- ва воло- гість %
Бавовна 	60	8,0	0,84	50	2:59	53
	60	4,0	0,83	46	2:59	53
	40	4,0	0,34	39	2:59	53
Бавовна	90	8,0	2,30	57	2:29	53
	60	8,0	1,35	57	2:29	53
	60	4,0	1,00	48	2:19	53
	40	8,0	0,92	72	2:39	53
	40	4,0	0,60	48	2:29	53
	20	8,0	0,37	72	2:39	53
Делікатна	30	3,5	0,32	47	1:59	30
Тонка білизна	30	2,0	0,20	35	1:09	–
Вовна 	30	2,0	0,23	35	0:38	–
QuickPowerWash	40	4,0	0,58	40	0:49	–
Експрес 20 <sup>1</sup>	40	3,5	0,34	30	0:20	–
Сорочки <sup>2</sup>	60	2,0	0,60	40	1:31	–

1 Опцію *Коротка* активовано

2 Опцію *Попереднє розпрямлення* деактивовано

Параметри витрат можуть відрізнятися від наведених значень залежно від кількості завантаженої білизни, вида текстильних виробів, залишкової вологості після віджимання, коливань напруги в електромережі та обраних опцій.

### Вказівки для порівняльних випробувань

\*Програма перевірки згідно з 60456 і енергомаркування відповідно до нормативу 1061/2010

При використанні технології *PowerWash* під час фази нагрівання температура на сенсорі в миючому розчині вища, ніж фактична температура прання.

Вимірювана температура **не** показує температури води, яка подається на білизну.

## Програмовані функції

За допомогою програмованих функцій Ви можете налаштувати електроніку Вашої пральної машини згідно Ваших потреб. Програмовані установки можна змінити в будь-який час.

Програмування та запам'ятовування відбувається поетапно у вісім кроків (1, 2, 3 ... 8) за допомогою кнопок.

### Перехід на наступний рівень програмування

Умова:

– Пральну машину ввімкнено (перемикач програм знаходиться в позиції вибору програми прання).

– Дверцята пральної машини відчинено.

1 Доторкніться до сенсорної кнопки *Старт/Додати білизну* і тримайте її натиснутою під час кроків 2-3.

2 Закрийте дверцята пральної машини.

Дочекайтесь, доки кнопка *Старт/Додати білизну* буде світитися постійно.

3 ... а потім відпустіть сенсорну кнопку *Старт/Додати білизну*.

На індикації часу прибіл. через 4 секунди світиться *P13*.

### Вибір/відміна програмованої функції

Номер програмованої функції з'явиться в полі індикації часу символом *P* в комбінації з цифрою: напр., *P13*.

4 Доторкаючись до сенсорної кнопки  $>$  або  $<$  Ви поетапно обираєте наступну або попередню програмовану функцію.

Програмовані функції	
<i>P13</i>	Тон кнопок
<i>P14</i>	Пін-код
<i>P22</i>	Вимкнення панелі керування
<i>P24</i>	Пам'ять
<i>P26</i>	Додаткове попереднє прання Бавовна
<i>P28</i>	Дбайливий режим
<i>P29</i>	Зниження температури
<i>P30</i>	Більше води
<i>P31</i>	Рівень Більше води
<i>P32</i>	Максимальний рівень полоскання
<i>P33</i>	Охолодження мийного розчину
<i>P34</i>	Захист від змінання
<i>P62</i>	Приглушена яскравість полів підсвітки

5 Підтвердіть обрану програмовану функцію, натиснувши кнопку *Старт/Додати білизну*.



## Редагування і збереження програмованої функції

Ви можете увімкнути або вимкнути програмовану функцію або обрати різні опції.

- 6 Доторкаючись до сенсорної кнопки > або < Ви можете увімкнути або вимкнути програмовану функцію або обрати опцію:

Програмована функція	можлива опція					
	-00	-01	-02	-03	-04	-05 – -07
	P13	X	O			
P14	O	X				
P22	X	O				
P24	O	X				
P26	O	X	X	X		
P28	O	X				
P29	O	X				
P30		O	X	X		
P31		O	X	X	X	
P32	O	X				
P33	O	X				
P34	X	O				
P62		X	X	O	X	X

X = можна обрати

O = Заводська установка

- 7 Підтвердіть вибір сенсорною кнопкою *Старт/Додати білизу*.

Тепер знову світиться номер програмованої функції: напр., P13.

## Вийти з меню програмування

- 8 Поверніть поворотний перемикач в позицію .

Зміни в установках збережені. Ви їх знову можете змінити в будь-який час.

## P13 Сигнал натискання кнопок

Доторкання до сенсорних кнопок підтверджуватиметься акустичним сигналом.

### Вибір

-00 = Тон кнопок вимкнено

-01 = Тон кнопок увімкнено на гучність нормально (**Налаштування виробника**)

-02 = Тон кнопок увімкнено на гучність голосно

# Програмовані функції

## P14 Пін-код

За допомогою пін-коду Ви захистите машину від використання сторонніми особами.

Якщо функцію запиту пін-коду включено, то після включення машини варто ввести код, щоб нею можна було користуватися.

### Опції

- 00 = Пін-код вимкнено (**заводська установка**)
- 01 = Функція запиту пін-коду ввімкнена.

## Керування пральною машиною з пін-кодом

Значення пін-коду **125** і його не можна змінити.

- Ввімкніть пральну машину.

На індикації часу з'являється \_\_ \_\_ \_\_, і світяться сенсорні кнопки > і <.

- Доторкніться до сенсорної кнопки >.

На індикаторі часу світиться: l-\_\_ \_\_.

- Підтвердіть цифру сенсорною кнопкою *Старт/Додати білизну*.

Перша цифра збережеться і Ви можете тепер ввести другу цифру за допомогою > і <.

- Введіть другу і третю цифру і підтвердіть їх сенсорною кнопкою *Старт/Додати білизну*.

Блокування зніметься і тепер можна обрати та запустити програму прання.

## P22 Вимкнення панелі керування

З метою енергозбереження індикація часу і сенсорні кнопки вимикаються через 10 хвилин, лише блимає кнопка *Старт/Додати білизну*.

### Опції

- 00 = вкл  
Індикація часу і сенсорні кнопки не вимикаються при ввімкненій машині
- 01 = вкл (**заводська установка**)  
через 10 хвилин індикація часу і сенсорні кнопки вимикаються, якщо було запущено програму.

Але: після відліку відстрочення часу, наприкінці програми або наприкінці фази захисту від зминання індикація часу і сенсорні кнопки вмикаються на 10 хвилин.

## P24 Пам'ять

Пральна машина зберігає обрані установки програми прання (температура, швидкість віджимання і опції) після старту програми.

При повторному виборі програми пральна машина відображає обрані установки.

### Опції

- 00 = Функція Пам'ять вимкнена **(заводська установка)**
- 01 = Функція «Пам'ять» ввімкнена

## P26 Додаткове попереднє прання Бавовна

Якщо Ви маєте особливі вимоги до попереднього прання, то Ви можете збільшити цей час.

### Опції

- 00 = **+ 0 хвилин** збільшення тривалості попереднього прання **(заводська установка)**
- 01 = **+ 6 хвилин** збільшення тривалості попереднього прання
- 02 = **+ 9 хвилин** збільшення тривалості попереднього прання
- 03 = **+ 12 хвилин** збільшення тривалості попереднього прання

## P28 Дбайливий режим

При активованому дбайливому режимі барабан буде обертатися сповільнено. Так речі із незначним забрудненням будуть відіпрані більш дбайливо.

Дбайливий режим можна активувати для програм *Бавовна* та *Делікатна*.

### Опції

- 00 = Дбайливий режим вимкнено **(заводська установка)**
- 01 = Включено опцію дбайливого прання

## P29 Зниження температури

В місцях установки приладу на висоті температура кипіння води буде більш нижчою. При установці приладу в місцях 2000 м над рівнем моря Miele радить ввімкнути зниження температури, щоб уникнути кипіння водию. Максимальна температура прання складатиме 80 °C, навіть якщо Ви обираєте вищу температуру.

### Опції

- 00 = Функція зниження температури вимкнена **(заводська установка)**
- 01 = Функція зниження температури ввімкнена

## Програмовані функції

---

### **P30 Більше води**

Встановлену кількість води можна налаштувати, вибравши опцію *Більше води*.

#### Вибір

- 01 = Рівень води (більше води) збільшиться під час прання та полоскання (**Налаштування виробника**).
- 02 = Відбувається додатковий цикл полоскання
- 03 = Рівень води під час прання та полоскання підвищиться, і буде виконано додатковий цикл полоскання.

### **P31 Рівень Більше води**

Ви можете підвищити рівень води на три рівні за допомогою опції *Більше води*.

#### Опції

- 01 = Без підвищення рівня води (**заводська установка**)
- 02 = Підвищення рівня води під час прання і полоскання на 1 рівень
- 03 = Підвищення рівня води під час прання і полоскання на 2 рівні
- 04 = Підвищення рівня води під час прання і полоскання на 3 рівні

### **P32 максимальний рівень полоскання**

Рівень води під час полоскання можна завжди встановити на максимально можливий.

Ця функція важлива для алергіків для досягнення відмінного результату прання. Витрати води збільшаться.

#### Опції

- 00 = Максимальний рівень води під час полоскання вимкнено (**заводська установка**)
- 01 = Максимальний рівень води під час полоскання ввімкнено

## **P33 Охолодження мийного розчину**

В кінці основного прання в барабан додатково подається вода, щоб знизити температуру мийного розчину.

Охолодження мийного розчину відбувається в програмі Бавовна при температурі від 70 °C і вище.

Функцію охолодження потрібно активувати:

- якщо зливний шланг звисає на мийку або раковину, щоб уникнути опіків.
- якщо стічні труби у будинку не витримують температури рідини 95 °C (DIN 1986).

### Опції

- 00 = Функція охолодження мийного розчину вимкнена (**заводська установка**)
- 01 = Функція охолодження мийного розчину ввімкнена

## **P34 Захист від зминання:**

Завдяки функції захисту від зминання зменшується утворення складок в кінці програми.

Барабан обертається ще протягом 30 хвилин після закінчення програми. Дверцята машини можна відчинити в будь-який час.

### Опції

- 00 = Функція захисту від зминання вимкнена
- 01 = Функція захисту від зминання ввімкнена (**заводська установка**)

## **P52 Приглушена яскравість полів підсвітки**

Яскравість приглушених сенсорних кнопок на панелі керування можна встановити на один із семи рівнів.

Яскравість встановлюється відразу ж при виборі іншого рівня.

### Опції

- 01 = найтемніший рівень
- ↓
- 07 = найсвітліший рівень
- 03 = (**Заводська установка**)

## Мийні засоби для прання та догляду

---

Для цієї пральної машини розроблені миючі засоби, засоби для догляду за білизною, добавки та засіб для догляду за машиною.

Ці та інші продукти можна замовити в онлайн магазині [www.miele-shop.com](http://www.miele-shop.com). Також можна замовити їх в точці продажу Miele або в сервісній службі.

### Миючий засіб

#### **Засіб для прання білої білизни UltraWhite (порошковий мийний засіб)**

- кращого результату можна досягти за температури 20/30/40/60/95 °C
- білосніжно білий результат завдяки потужній формулі з активним киснем
- чудове видалення плям навіть за низьких температур прання

#### **Засіб для прання кольорової білизни UltraColor (рідкий мийний засіб)**

- кращий результат прання за температури 20/30/40/60 °C
- з формулою захисту кольору для яскравих кольорів
- чудове видалення плям навіть за низьких температур прання

#### **Засіб для делікатних тканин WoolCare (рідкий мийний засіб)**

- для вовни, шовку й усіх делікатних тканин
- спеціальний пшеничний протеїновий комплекс для дбайливого догляду та формула захисту кольору
- кращий результат прання за температури 20/30/40/60 °C

# Мийні засоби для прання та догляду

## Спеціальні мийні засоби

Спеціальні мийні засоби можна придбати у вигляді капсул для зручного дозування або в практичній, зручній для дозування упаковці.

### Caps Sport

- для синтетичних тканин
- нейтралізує запахи завдяки вмісту особливих компонентів
- запобігає появі електростатичного розряду на одязі
- підтримує форму та підвищує повітропроникність синтетичних текстильних виробів

### Капсули для пухових виробів

- для виробів з умістом пуху
- підвищує еластичність та проникність повітря пуху
- ефективне чищення та догляд за допомогою ланоліну
- Пухові вироби не злипаються і залишаються пухнастими

### Caps Woolcare

- Засіб для прання делікатних тканин та вовни
- особливий комплекс для догляду з пшеничними протейінами
- Технологія захисту волокон від появи ковтунів
- Формула захисту кольору для ніжного очищення

### Caps CottonRepair

- Спеціальний м'який засіб для бавовняних тканин
- значно оновлює вигляд текстильних виробів уже після першого прання
- спеціальна рецептура від Miele з технологією Novozymes
- усуває кошлатення тканини і значно відновлює інтенсивність і яскравість кольору
- максимальна частота використання 1–2 рази на рік (залежно від виду тканини)

# Мийні засоби для прання та догляду

---

## Засоби для догляду за білизною

Засоби для догляду за білизною можна придбати у вигляді капсул для зручного дозування або в практичній, зручній для дозування упаковці.

### Кондиціонер у капсулах (Cap)

- Кондиціонер для надання білизні свіжості
- якість, свіжий аромат і глибоке очищення
- для делікатного прання
- запобігає появі електростатичного розряду на одязі

## Добавка

Цю добавку можна придбати у вигляді капсул для зручного дозування або в практичній, зручній для дозування упаковці.

### Cap Booster

- Плямовивідник із найвищою здатністю до розчинення плям
- Ферментна технологія проти стійких плям
- підходить для білої та кольорової білизни
- для бездоганних результатів прання навіть за низьких температур

## Засоби для догляду за приладом

### Засіб для очищення від накипу

- видаляє сильний вапняний наліт
- м'який і дбайливий завдяки натуральній лимонній кислоті
- запасні частини нагрівальних стрижнів, барабанів та інших компонентів

### IntenseClean

- для гігієнічного очищення пральних машин
- видаляє жир, усуває бактерії та неприємні запахи
- ефективно ретельне очищення

### Таблетки для пристрою пом'якшення води

- зменшене дозування в разі використання жорсткої води
- менше залишків мийних засобів на виробі
- зменшений вміст хімічних речовин завдяки зменшеному дозуванню мийних засобів





# Гарантія якості товару

## **Шановний покупець!**

**Гарантійний термін експлуатації виробу становить 24 місяця з дати продажу, за умови використання виробу винятково в особистих, сімейних, домашніх та інших потребах, які не пов'язані зі здійсненням підприємницької діяльності.**

Протягом зазначеного терміну Ви можете реалізувати свої права на безкоштовне усунення недоліків у роботі виробу та задоволення інших установлених законодавством вимог споживача відносно якості виробу, за умови використання його за призначенням і дотримання вимог під час установлення, підключення і експлуатації виробу, які зазначено у даній інструкції.

Звертаємо Вашу увагу на те, що початок дії гарантійних зобов'язань залежить від правильного заповнення відомостей про продаж, а для виробів, що вимагають спеціального установлення та підключення, відомостей про установлення та підключення. Вимагайте заповнення!

Щоб уникнути непорозумінь, зберігайте, будь ласка, документи, які засвідчують факт купівлі товару та/або надання послуг, пов'язаних з його установкою та підключенням.

**Увага! На виробі має бути вказано унікальний заводський номер. Заводський номер дозволяє дізнатися точну дату виробництва виробу.**

У випадку усунення сервісною службою Miele несправностей устаткування під час дії гарантійного терміну шляхом заміни деталі зазначеного устаткування, клієнт зобов'язаний повернути представникові сервісної служби демонтовану деталь після закінчення ремонту (у момент усунення несправності устаткування).

Гарантійне обслуговування не здійснюється у випадках:

- неналежного зберігання та/або недбалого транспортування;
- недотримання правил установки і підключення;
- ремонту, розбирання та інших втручань особами, що не мають повноважень на надання даних послуг;
- виявлення механічних пошкоджень товару;
- виявлення слідів впливу хімічних речовин;

- неправильного застосування дозуючих мийних засобів та витратних матеріалів;
- включення в електричну мережу з нестандартними параметрами (що не відповідають ДСТУ);
- виявлення пошкоджень, спричинених екстремальними кліматичними умовами при транспортуванні, зберіганні та експлуатації;
- пошкоджень товару тваринами або комахами;
- протиправних дій третіх осіб;
- надзвичайних обставин (пожежі, zalivanja, стихійних лих і т.п.)
- порушення функціонування товару внаслідок попадання у внутрішні робочі блоки сторонніх предметів, тварин та комах.

Гарантійне обслуговування не поширюється на:

- зазначені у даній Інструкції з експлуатації роботи щодо регулювання, чищення та іншого догляду за виробом;
- заміну витратних матеріалів (фільтри, лампи освітлення, гумові ущільнювачі дверцят/люків, мішки-пилосбірники, слюдяні пластики і т.п.);
- зміну відтінку кольору, глянцевої частин устаткування під час експлуатації.

Недоліками товару не є шуми, пов'язані із принципами роботи окремих комплектуючих виробів, що входять до складу товару:

- вентиляторів,
- масляних/повітряних доводчиків дверей,
- водяних клапанів,
- електричних реле,
- електродвигунів,
- ременів,
- компресорів,

а також шуми, спричинені природним зношуванням (старінням) матеріалів:

- потріскування при нагріванні/охолодженні,
- скрипи,
- незначне стукотіння рухливих механізмів.

**З питань щодо технічного обслуговування або придбання додаткового устаткування та витратних матеріалів просимо звертатися до продавця, у якого Ви придбали цей виріб, або в один із сервісних центрів Miele.**

Форма N 2-гарант

ТОВ « Міле » 01033 м.Київ, вул.Жилянська, 48,50а

Виробник (продавець) (найменування підприємства, організації, юридична адреса)

Ідентифікаційний код згідно з ЄДРПОУ 3209997

Код згідно з ДКУД

Найменування товару згідно з нормативним документом, марка **WWD 320**

## ГАРАНТІЙНИЙ ТАЛОН

Заводський номер \_\_\_\_\_ Дата виготовлення \_\_\_\_\_

\_\_\_\_\_  
прізвище, ім'я, по батькові відповідальної особи виробника (продавця)

\_\_\_\_\_  
(підпис)

М. П.

Продавець ТОВ "Міле" 01033 м.Київ, вул.Жилянська, 48,50а

Дата продажу \_\_\_\_\_ Ціна \_\_\_\_\_ (гривень)

\_\_\_\_\_  
прізвище, ім'я, по батькові відповідальної особи виробника (продавця)

\_\_\_\_\_  
(підпис)

М. П.

Товар прийнято на гарантійне обслуговування: ТОВ « Міле » 01033, м.Київ,  
вул.Жилинська,48,50а

Дата взяття товару на гарантійний облік \_\_\_\_\_  
(рік, місяць, число)

Номер, за яким товар взято на гарантійний облік \_\_\_\_\_

\_\_\_\_\_  
(прізвище, ім'я, по батькові відповідальної особи виконавця)

\_\_\_\_\_  
(підпис)

М. П.

## Облік робіт з технічного обслуговування та гарантійного ремонту

Дата	Опис недоліків	Зміст виконаної роботи, найменування і тип замієних комплектуючих виробів, складових частин	Підпис виконавця

**Примітка.** Додатково вноситься інформація про роботи, що виконані з метою запобігання виникненню пожежі.

Гарантійний термін експлуатації продовжено до \_\_\_\_\_ 20\_\_ р.

до \_\_\_\_\_ 20\_\_ р.

до \_\_\_\_\_ 20\_\_ р.

\_\_\_\_\_  
(прізвище, ім'я, по батькові відповідальної особи виконавця)

\_\_\_\_\_  
(підпис)

М. П.

Товар уцінено \_\_\_\_\_  
(дата і номер опису-акта уцінення товару)

Нова ціна \_\_\_\_\_ гривень  
(сума словами)

\_\_\_\_\_  
(прізвище, ім'я, по батькові відповідальної особи виконавця)

\_\_\_\_\_  
(підпис)

Корінець відривного талона на гарантійний ремонт протягом   2   років  
(місяців) гарантійного терміну експлуатації №                     

**Виконавець** \_\_\_\_\_  
(наименовання підприємства, організації, юридична адреса)

\_\_\_\_\_

\_\_\_\_\_ (рік, місяць, число)

**Вилучено** \_\_\_\_\_ (підпис)  
(прізвище, ім'я, по батькові відповідальної особи виконавця) М. П.

Виробник (продавець) : ТОВ "Міле", 01033, м.Київ,  
вул.Жиланська,48,50а

Ідентифікаційний код 32709997 Код згідно з ДКУД  
згідно з ЄДРПОУ

**ВІДРИВНИЙ ТАЛОН**

на гарантійний ремонт протягом 2 років гарантійного терміну експлуатації

Заповнює виробник (продавець)

Найменування товару згідно з нормативним документом, марка

**WWD 320**

Заводський номер \_\_\_\_\_ Дата виготовлення \_\_\_\_\_ (рік, місяць, число)

\_\_\_\_\_ (підпис)  
М. П.

Заповнює продавець

**Продавець ТОВ "Міле", 01033, м.Київ, вул.Жиланська,48,50а**

\_\_\_\_\_ (наименовання підприємства, організації, юридична адреса)

**Дата продажу** \_\_\_\_\_ (рік, місяць, число)

\_\_\_\_\_ (підпис)  
(прізвище, ім'я, по батькові відповідальної особи виконавця)

Корінець відривного талона на гарантійний ремонт протягом   2   років  
(місяців) гарантійного терміну експлуатації №                     

**Виконавець** \_\_\_\_\_  
(наименовання підприємства, організації, юридична адреса)

\_\_\_\_\_

\_\_\_\_\_ (рік, місяць, число)

**Вилучено** \_\_\_\_\_ (підпис)  
(прізвище, ім'я, по батькові відповідальної особи виконавця) М. П.

Виробник (продавець) : ТОВ "Міле", 01033, м.Київ,  
вул.Жиланська,48,50а

Ідентифікаційний код 32709997 Код згідно з ДКУД  
згідно з ЄДРПОУ

**ВІДРИВНИЙ ТАЛОН**

на гарантійний ремонт протягом 2 років гарантійного терміну експлуатації

Заповнює виробник (продавець)

Найменування товару згідно з нормативним документом, марка

**WWD 320**

Заводський номер \_\_\_\_\_ Дата виготовлення \_\_\_\_\_ (рік, місяць, число)

\_\_\_\_\_ (підпис)  
М. П.

Заповнює продавець

**Продавець ТОВ "Міле", 01033, м.Київ, вул.Жиланська,48,50а**

\_\_\_\_\_ (наименовання підприємства, організації, юридична адреса)

**Дата продажу** \_\_\_\_\_ (рік, місяць, число)

\_\_\_\_\_ (підпис)  
(прізвище, ім'я, по батькові відповідальної особи виконавця)

<p>Звертний бік відправного талона</p> <p>Затовніє виконавець</p> <hr/> <p><b>Виконавець</b></p> <p>(найменування підприємства, організації)</p> <hr/> <p>юридична адреса)</p> <p>Номер, за яким товар взято на гарантійний облік:</p> <p>Причина ремонту:</p> <p>Назва заміненого комплектуючого виробу, складової частини:</p> <p>Дата проведення ремонту (рік, місяць, число):</p> <p>Підпис виконавця:</p> <p>(прізвище, ім'я, по батькові відповідальної особи виконавця)</p> <hr/> <p>(підпис) М. П.</p> <p>Підпис споживача, що підтверджує виконання робіт з гарантійного ремонту</p> <p>(підпис) (дата)</p>	
<p>Звертний бік відправного талона</p> <p>Затовніє виконавець</p> <hr/> <p><b>Виконавець</b></p> <p>(найменування підприємства, організації)</p> <hr/> <p>юридична адреса)</p> <p>Номер, за яким товар взято на гарантійний облік:</p> <p>Причина ремонту:</p> <p>Назва заміненого комплектуючого виробу, складової частини:</p> <p>Дата проведення ремонту (рік, місяць, число):</p> <p>Підпис виконавця:</p> <p>(прізвище, ім'я, по батькові відповідальної особи виконавця)</p> <hr/> <p>(підпис) М. П.</p> <p>Підпис споживача, що підтверджує виконання робіт з гарантійного ремонту</p> <p>(підпис) (дата)</p>	

# Miele

Виробник:

Міле & Ці. КГ, Карл-Міле-Штраسه, 29, 33332 Гютерсло, Німеччина  
Miele & Cie. KG, Carl-Miele-Straße 29, 33332 Gütersloh, Deutschland

Виготовлено на заводі:

Міле & Ці. КГ, Карл-Міле-Штраسه 29, 33332 Гютерсло, Німеччина  
Miele & Cie. KG, Carl-Miele-Straße 29, 33332 Gütersloh, Deutschland

Уповноважений представник виробника в Україні:

ТОВ «Міле»

вул. Жилианська 48, 50А

01033 Київ, Україна

Телефон: + 38 (044) 496 0300

Телефакс: + 38 (044) 494 2285

Internet: [www.miele.ua](http://www.miele.ua)

E-mail: [info@miele.ua](mailto:info@miele.ua)



WWD 320

uk-UA

M.-Nr. 11 409 700 / 00