

cecotec

CONGA ROCKSTAR MICRO ESSENTIAL

Ручний цифровий пилосос/Ручной цифровой пылесос/
Handheld digital vacuum cleaner



Посібник з експлуатації
Руководство по
експлуатації
Instruction manual

Інструкції з техніки безпеки	1
Инструкции по технике безопасности	9
Safety instructions	18

ЗМІСТ

1. Деталі та компоненти	4
2. Перед використанням	4
3. Експлуатація	4
4. Очищення та технічне обслуговування	6
5. Усунення несправностей	6
6. Технічні характеристики	7
7. Утилізація старих електроприладів	7
8. Служба технічної підтримки та гарантії	8
9. Авторське право	8

СОДЕРЖАНИЕ

1. Детали и компоненты	13
2. Перед использованием	13
3. Эксплуатация	13
4. Очистка и техническое обслуживание	15
5. Устранение неисправностей	15
6. Технические характеристики	16
7. Утилизация старых электроприборов	16
8. Служба технической поддержки и гарантии	17
9. Авторское право	17

INDEX

1. Parts and components	21
2. Before use	21
3. Operation	21
4. Cleaning and maintenance	22
5. Troubleshooting	23
6. Technical specifications	24
7. Disposal of old electrical and electronic appliances	24
8. Technical support and warranty	24
9. Copyright	25

ІНСТРУКЦІЇ З ТЕХНІКИ БЕЗПЕКИ

Перед використанням приладу уважно прочитайте наступні інструкції. Збережіть цю інструкцію для використання в майбутньому або для нових користувачів.

- Цим пристроєм можуть користуватися діти віком від 8 років і особи з обмеженими фізичними, сенсорними чи розумовими здібностями або без досвіду та знань, якщо вони перебувають під наглядом або отримали інструкції щодо безпечного використання приладу та розуміють небезпеку.
- Діти не повинні гратися з пристроєм. Діти без нагляду не повинні виконувати очищення та технічне обслуговування.
- Цей прилад призначений лише для домашнього використання та не призначений для барів, ресторанів, фермерських будинків, готелів, мотелів та офісів.
- Регулярно перевіряйте кабель живлення на наявність видимих пошкоджень, особливо шнур, вилку та корпус зарядного пристрою. Якщо шнур живлення пошкоджено, його необхідно замінити спеціальним шнуром або комплектом, який надасть офіційна служба технічної підтримки Secotec.
- Адаптер живлення слід належним чином утилізувати.
- Прилад має живитися низькою безпечною напругою, як зазначено на маркуванні виробу.
- Не намагайтеся відремонтувати прилад самостійно. Зверніться до офіційної служби технічної підтримки Secotec для отримання консультації.
- Переконайтеся, що напруга в мережі відповідає напрузі, зазначеній на маркуванні приладу, і що штекер заземлений.
- Не використовуйте прилад, якщо він упав або якщо є видимі ознаки пошкодження.

- Не використовуйте аксесуари, не рекомендовані Secotec, оскільки вони можуть спричинити травми або пошкодження.
- Не розміщуйте прилад поблизу джерел тепла, легкозаймистих речовин або вологих поверхонь, де він може впасти, а також не допускайте контакту з водою чи іншими рідинами.
- Не використовуйте пристрій на вулиці.
- Не використовуйте прилад для пилососіння рідин, запалених сірників, недокурків, гарячого попелу або на мокрих поверхнях.
- Припиніть використання приладу, якщо ви почуєте незвичайний звук або відчуєте температуру вище звичайної.
- Тримайте вихідний отвір для повітря не заблокованим, щоб уникнути втрати потужності всмоктування. Не блокуйте отвори приладу або потік повітря. Тримайте отвори вільними від будь-яких предметів і не блокуйте їх одягом або пальцями.
- Не тягніть за шнур, щоб від'єднати прилад. Від'єднуйте прилад з розетки за штекер.
- Не занурюйте шнур, вилку чи будь-яку іншу частину приладу у воду чи будь-яку іншу рідину та не піддавайте впливу води електричні з'єднання. Переконайтеся, що ваші руки сухі, перш ніж брати вилку або вмикати прилад.

Інструкції щодо батареї

- **ПОПЕРЕДЖЕННЯ:** щоб зарядити акумулятор, використовуйте лише блок живлення, що входить до комплекту приладу, з номером TYGSDC1800500. Прилад містить батарею, яку має замінювати лише кваліфікований персонал.

- Зберігайте батареї в недоступному для дітей місці. Зверніть особливу увагу на маленькі батарейки. У разі проковтування батареї негайно зверніться до лікаря.
- Не піддавайте батарею впливу тепла чи вогню. Уникайте зберігання під прямими сонячними променями.
- Не допускайте короткого замикання акумулятора.
- Не зберігайте акумулятори безсистемно в коробці або в ящику, де вони можуть замкнути один одного або бути закорочені іншими металевими предметами.
- Не піддавайте батареї механічним ударам.
- І батареї, і елементи можуть витікати за екстремальних умов. У разі витіку батареї тримайте шкіру та очі подалі від рідини. Якщо рідина потрапила на шкіру, негайно промийте її водою з милом. Якщо рідина потрапила в очі, негайно промийте їх чистою водою протягом щонайменше 10 хвилин і зверніться до лікаря. Одягайте рукавички, щоб працювати з акумулятором, і негайно утилізуйте його відповідно до місцевих правил.
- Не використовуйте зарядний пристрій, окрім того, який постачається спеціально для цього приладу.
- Вторинні батареї необхідно зарядити перед використанням. Завжди використовуйте вказаний зарядний пристрій і дотримуйтесь цих інструкцій.
- Не залишайте батарею на тривалій зарядці, коли вона не використовується.
- Після тривалого зберігання може знадобитися кілька разів заряджати та розряджати батареї для досягнення максимальної продуктивності.
- Збережіть цю інструкцію для використання в майбутньому. Використовуйте акумулятор лише за призначенням, тобто для використання з цим пристроєм.
- Не перезаряджувані батареї не можна перезаряджати.

1. ДЕТАЛІ ТА КОМПОНЕНТИ

Мал. 1

1. Шнур
2. Кнопка живлення
3. Кнопка регулювання швидкості
4. Пілозбірник
5. Адаптер живлення
6. Насадка для оббивки
7. Насадка для меблів і куточків

ПРИМІТКА:

Малюнки в цьому посібнику є схематичними зображеннями і можуть не точно відповідати продукту.

2. ПЕРЕД ВИКОРИСТАНН

- Цей прилад упакований таким чином, щоб захистити його під час транспортування. Вийміть прилад із коробки та видаліть всі пакувальні матеріали.
- Ви можете зберігати оригінальну коробку та інші елементи пакування в надійному місці. Це допоможе вам запобігти пошкодженню виробу під час транспортування в майбутньому.
- У разі утилізації оригінальної упаковки переконайтеся, що всі пакувальні матеріали перероблені відповідним чином.
- Переконайтеся, що всі деталі та компоненти включені та в хорошому стані. Якщо якась деталь відсутня або в поганому стані, негайно зверніться до офіційної служби технічної підтримки Cecotec.

Вміст коробки

- Ручний пілосос Conga Rockstar Micro 6000
- Блок живлення
- Насадка для оббивки
- Насадка для меблів і куточків

3. ЕКСПЛУАТАЦІЯ

УВАГА:

Не використовуйте пілосос із підключеним адаптером.

Використання пилососа:

1. Переконайтеся, що адаптер пилососа не підключено.
2. Натисніть кнопку живлення, щоб увімкнути пилосос.
3. Використовуйте ручку регулювання швидкості, щоб встановити бажану швидкість.

Аксесуари

Цей пристрій включає в себе різні аксесуари, які дозволяють очищати різні типи поверхонь, предметів і бруду.

Насадка для оббивки. Мал. 2

Цей аксесуар призначений для інтенсивного очищення м'яких меблів.

1. Щоб встановити насадку для оббивки на основний корпус, вирівняйте дві частини так, щоб вони підходили одна до одної, доки насадка не стане на місце.
2. Щоб вийняти, потягніть насадку, міцно тримаючи основний корпус.

Насадка для меблів і куточків. Мал. 3

Цей аксесуар дозволяє чистити меблі, не пошкоджуючи їх, а також дозволяє очищати менш доступні забруднення в куточках.

1. Щоб встановити насадку для меблів і куточків на основний корпус, вирівняйте дві частини так, щоб вони підходили одна до одної, доки насадка не стане на місце.
2. Щоб вийняти, потягніть насадку, міцно тримаючи основний корпус.

Світловий індикатор. Мал. 4

- Коли пилосос заряджається, індикатор буде світитися і продовжувати блимати.
- Коли пилосос буде повністю заряджено, індикатор перестане блимати і буде світитися безперервно.
- Під час використання пилососа індикатор буде світитися.
- Коли акумулятор пилососа розряджається, індикатор блимає.

Зарядка пилососа. Мал. 5

1. Переконайтеся, що пилосос вимкнено.
 2. Підключіть адаптер до розетки та пилосос.
 3. Індикатор засвітиться і продовжить блимати, коли адаптер буде під'єднано до пилососа.
- Щоб переконатися, що пристрій завжди готовий до використання, ми рекомендуємо залишати пристрій заряджатися, коли він не використовується.
 - Це нормально, коли адаптер нагрівається під час зарядки.

4. ОЧИЩЕННЯ ТА ТЕХНІЧНЕ ОБСЛУГОВУВАННЯ

- Вимкніть прилад, вийміть вилку з розетки та дайте йому охолонути перед очищенням.
- Для очищення поверхні пристрою використовуйте м'яку, злегка зволожену тканину.
- Ніколи не занурюйте пристрій у воду чи інші рідини, не допускайте потрапляння рідини в пристрій.
- Не використовуйте абразивні чистячі засоби або губки для чищення виробу.
- Не залишайте пристрій у місці з прямими сонячними променями.
- Не залишайте пристрій у вологому місці після очищення.

Фільтри та очищення резервуара. Мал. 7

- Щоб уникнути перегріву приладу та втрати потужності всмоктування, рекомендується часто чистити фільтри.
- Щоб максимально використовувати потужність всмоктування, рекомендується очищати фільтр після кожного використання.
- Термін придатності фільтрів залежатиме від загального використання та типу частинок, які часто пилососять.
- Рекомендується замінювати фільтри приблизно кожні 6 місяців.
 1. Переконайтеся, що пилосос вимкнено та не підключено до розетки.
 2. Натисніть кнопку розблокування пилозбірника та вийміть його.
 3. Вийміть систему фільтрів з резервуара та відокремте фільтри для очищення.
 4. Поверніть фільтри у вихідне положення всередині пилозбірника.
 5. Знову встановіть пилозбірник.
- Пилососіть і струсіть фільтри, щоб видалити всі частки та залишки пилу, які можуть блокувати їх і ускладнювати правильну циркуляцію повітря. Пам'ятайте, що не можна використовувати пилосос без належним чином зібраних фільтрів.
- Фільтри не можна прати в пральній машині або сушити за допомогою фена.
- Не чистіть щіткою високоефективний фільтр.

5. УСУНЕННЯ НЕСПРАВНОСТЕЙ

Проблема	Можлива причина	Можливе рішення
Не працює пилосос.	Батарея розряджена.	Зарядіть батарею.

Відсутнє всмоктування або низька потужність всмоктування.	Пилозбірник заповнений або забитий. Пилозбірник встановлено неправильно. Фільтр потрібно очистити.	Спорожніть пилозбірник і очистіть фільтр. Встановіть пилозбірник належним чином. Очистіть фільтри.
Пилосос не заряджається.	Адаптер живлення підключено неправильно. Ви не використовуєте відповідний зарядний пристрій.	Перевірте, чи правильно підключено адаптер і штекер. Використовуйте лише зарядний пристрій, що постачається разом із пилососом.

6. ТЕХНІЧНІ ХАРАКТЕРИСТИКИ

Conga Rockstar Micro Essential

Номер продукту: 08380

Номінальна потужність двигуна: 90 Вт

Вихід зарядного пристрою: 18 В = 0,5 А

Характеристики батареї:

11,1 В 2200 мА/год 24,42 Вт/год

Артикул: акумуляторна батарея Rockstar Micro Essential

Вхід: 18 В, 0,5 А

Тип: SF18650NR-22

Технічні характеристики можуть змінюватися без попереднього повідомлення з метою покращення якості продукції.

Зроблено в Китаї | Розроблено в Іспанії

7. УТИЛІЗАЦІЯ СТАРИХ ЕЛЕКТРИЧНИХ ТА ЕЛЕКТРОННИХ ПРИЛАДІВ



Цей символ вказує на те, що відповідно до чинних норм виріб та/або батарею необхідно утилізувати окремо від побутових відходів. Коли термін придатності цього продукту закінчиться, ви повинні утилізувати елементи/батареї/акумулятори та віднести їх до пункту збору, призначеного місцевими органами влади.



Споживачі повинні звернутися до місцевих органів влади або роздрібного продавця для отримання інформації щодо правильної утилізації старих приладів та/або їхніх батарей. Дотримання наведених вище вказівок допоможе захистити навколишнє середовище.

8. ТЕХНІЧНА ПІДТРИМКА ТА ГАРАНТІЯ

Cecotec несе відповідальність перед кінцевим користувачем або споживачем за будь-яку невідповідність, яка існує на момент поставки продукту відповідно до положень, умов і термінів, установлених застосовними правилами.

Рекомендується, щоб ремонт проводився кваліфікованим персоналом.

Якщо в будь-який момент ви виявите будь-яку проблему з вашим продуктом або матимете будь-які сумніви, не соромтеся зв'язатися з офіційною службою технічної підтримки Cecotec за номером +34 963 210 728.

9. АВТОРСЬКЕ ПРАВО

Права інтелектуальної власності на тексти цього посібника належать CECOTEC INNOVACIONES, S.L. Всі права захищені. Вміст цієї публікації не можна, повністю або частково, відтворювати, зберігати в пошуковій системі, передавати або поширювати будь-якими засобами (електронними, механічними, фотокопіюванням, записом або подібними) без попереднього дозволу CECOTEC INNOVACIONES, S.L.

ИНСТРУКЦИИ ПО ТЕХНИКЕ БЕЗОПАСНОСТИ

Перед использованием прибора внимательно прочтите следующие инструкции. Сохраните это руководство для использования в будущем или для новых пользователей.

- Этим устройством могут пользоваться дети младше 8 лет и лица с ограниченными физическими, сенсорными или умственными способностями или без опыта и знаний, если они находятся под наблюдением или получили инструкции по безопасному использованию прибора и понимают опасность.
- Дети не должны играть с устройством. Дети без присмотра не должны производить очистку и техническое обслуживание.
- Этот прибор предназначен только для домашнего использования и не предназначен для баров, ресторанов, фермерских домов, гостиниц, мотелей и офисов.
- Регулярно проверяйте кабель питания на наличие видимых повреждений, особенно шнур, вилку и корпус зарядного устройства. Если шнур питания поврежден, его необходимо заменить специальным шнуром или комплектом, предоставленным официальной службой технической поддержки Cecotec.
- Адаптер питания следует правильно утилизировать.
- Прибор должен питаться низким безопасным напряжением, как указано на маркировке изделия.
- Не пытайтесь ремонтировать прибор самостоятельно. Обратитесь в официальную службу технической поддержки Cecotec для получения консультаций.
- Убедитесь, что напряжение в сети соответствует напряжению, указанному на маркировке прибора, и что штекер заземлен.

- Не используйте прибор, если он упал или есть видимые признаки повреждения.
- Не используйте аксессуары, не рекомендованные Cecotec, поскольку они могут вызвать травмы или повреждения.
- Не размещайте прибор вблизи источников тепла, легковоспламеняющихся веществ или влажных поверхностей, где он может упасть, а также не допускайте контакта с водой или другими жидкостями.
- Не используйте устройство на улице.
- Не используйте прибор для пылесосения жидкостей, воспаленных спичек, окурков, горячей золы или на мокрых поверхностях.
- Прекратите использование прибора, если вы услышите необычный звук или почувствуете температуру выше обычной.
- Держите выходное отверстие для воздуха не заблокированным, чтобы избежать потери мощности всасывания. Не закрывайте отверстия прибора или поток воздуха. Держите отверстия свободными от любых предметов и не блокируйте их одеждой или пальцами.
- Не тяните за шнур, чтобы отсоединить устройство. Отсоединяйте прибор от сетевой розетки.
- Не погружайте шнур, вилку или другую часть прибора в воду или какую-либо другую жидкость и не подвергайте воздействию воды электрические соединения. Убедитесь, что ваши руки сухие, прежде чем брать вилку или включать прибор.

Инструкции по батарее

- ПРЕДУПРЕЖДЕНИЕ: для зарядки аккумулятора используйте только питание, входящее в комплект поставки, с номером TYGSDC1800500. Устройство содержит батарею, которую должен заменять только квалифицированный персонал.
- Храните батареи в недоступном для детей месте. Обратите особое внимание на маленькие батарейки. При проглатывании батарейки немедленно обратитесь к врачу.
- Не подвергайте батарею воздействию тепла или огня. Избегайте хранения под прямыми солнечными лучами.
- Не допускайте короткого замыкания аккумулятора.
- Не храните аккумуляторы бессистемно в коробке или ящике, где они могут замкнуть друг друга или быть закорочены другими металлическими предметами.
- Не подвергайте батареи механическим ударам.
- И батареи, и элементы могут вытекать при экстремальных условиях. При утечке батареи держите кожу и глаза подальше от жидкости. Если жидкость попала на кожу, немедленно промойте ее водой с мылом. Если жидкость попала в глаза, немедленно промойте их чистой водой не менее 10 минут и обратитесь к врачу. Надевайте перчатки, чтобы работать с аккумулятором, и немедленно утилизируйте его в соответствии с местными правилами.
- Не используйте зарядное устройство, кроме поставляемого специально для данного устройства.
- Перед использованием необходимо зарядить вторичные батареи. Всегда используйте указанное зарядное устройство и следуйте инструкциям.
- Не оставляйте батарею на длительной зарядке, когда она не используется.

- После длительного хранения может потребоваться несколько раз заряжать и разряжать батареи для достижения максимальной производительности.
- Сохраните это руководство для использования в будущем. Используйте аккумулятор только по назначению, т.е. для использования с устройством.
- Не перезаряжаемые батареи нельзя перезаряжать.

1. ДЕТАЛИ И КОМПОНЕНТЫ

Рис. 1

1. Шнур
2. Кнопка питания
3. Кнопка регулировки скорости
4. Пылесборник
5. Адаптер питания
6. Насадка для обивки
7. Насадка для мебели и уголков

ПРИМЕЧАНИЕ:

Рисунки в этом руководстве представляют собой схематические изображения и могут не точно соответствовать продукту.

2. ПЕРЕД ИСПОЛЬЗОВАНИЕМ

- Этот прибор упакован таким образом, чтобы защитить его при транспортировке. Извлеките прибор из коробки и удалите все упаковочные материалы.
- Вы можете хранить оригинальную коробку и другие упаковочные элементы в надежном месте. Это поможет вам предотвратить повреждение изделия во время транспортировки в будущем.
- При утилизации оригинальной упаковки убедитесь, что все упаковочные материалы переработаны соответствующим образом.
- Убедитесь, что все детали и компоненты включены в хорошем состоянии. Если какая-либо деталь отсутствует или в плохом состоянии, немедленно обратитесь в официальную службу технической поддержки Sесотес.

Содержимое коробки

- Ручной пылесос Conga Rockstar Micro 6000
- Блок питания
- Насадка для обивки
- Насадка для мебели и уголков

3. ЭКСПЛУАТАЦИЯ

ВНИМАНИЕ:

Не используйте пылесос с подключенным адаптером.

Использование пылесоса:

1. Убедитесь, что адаптер пылесоса не подключен.
2. Нажмите кнопку питания, чтобы включить пылесос.
3. Для установки требуемой скорости используйте ручку регулировки скорости.

Аксессуары

Это устройство включает в себя разные аксессуары, которые позволяют очищать разные типы поверхностей, предметов и грязи.

Насадка для обивки. Рис. 2

Этот аксессуар предназначен для интенсивной очистки мягкой мебели.

1. Чтобы установить насадку для обивки на основной корпус, выровняйте две части так, чтобы они подходили друг к другу, пока насадка не станет на место.
2. Чтобы извлечь, потяните насадку, крепко удерживая основной корпус.

Насадка для мебели и уголков. Рис. 3

Этот аксессуар позволяет чистить мебель, не повреждая ее, а также позволяет очищать менее доступные загрязнения в уголках.

1. Чтобы установить насадку для мебели и уголков на основной корпус, выровняйте две части так, чтобы они подходили друг к другу, пока насадка не станет на место.
2. Чтобы извлечь, потяните насадку, крепко удерживая основной корпус.

Световой индикатор. Рис. 4

- Когда пылесос заряжается, индикатор будет светиться и продолжать мигать.
- Когда пылесос будет полностью заряжен, индикатор перестанет мигать и светиться непрерывно.
- Во время использования пылесоса индикатор светится.
- Когда аккумулятор пылесоса разряжается, индикатор мигает.

Зарядка пылесоса. Рис. 5

1. Убедитесь, что пылесос выключен.
 2. Подключите адаптер к розетке и пылесосу.
 3. Индикатор загорится и продолжит мигать, когда адаптер подключен к пылесосу.
- Чтобы убедиться, что устройство всегда готово к использованию, рекомендуется оставлять устройство заряжаться, когда оно не используется.
 - Это нормально, когда адаптер нагревается во время зарядки.

4. ОЧИСТКА И ТЕХНИЧЕСКОЕ ОБСЛУЖИВАНИЕ

- Выключите прибор, извлеките вилку из розетки и дайте ему остыть перед очисткой.
- Для очистки поверхности устройства используйте мягкую, слегка увлажненную ткань.
- Никогда не погружайте устройство в воду или в другие жидкости, не допускайте попадания жидкости в устройство.
- Не используйте абразивные чистящие средства или чистящие губки.
- Не оставляйте устройство в месте с прямыми солнечными лучами.
- Не оставляйте устройство во влажном месте после очистки.

Фильтры и очистка резервуара. Рис. 7

- Чтобы избежать перегрева прибора и потери мощности всасывания, рекомендуется часто чистить фильтры.
- Чтобы максимально использовать мощность всасывания, рекомендуется очищать фильтр после каждого использования.
- Срок годности фильтров будет зависеть от общего использования и типа часто пылесосающихся частиц.
- Рекомендуется заменять фильтры примерно каждые 6 месяцев.
 1. Убедитесь, что пылесос выключен и не подключен к розетке.
 2. Нажмите кнопку разблокировки пылесборника и извлеките его.
 3. Извлеките систему фильтров из резервуара и отделите фильтры для очистки.
 4. Поверните фильтры в исходное положение внутри пылесборника.
 5. Снова установите пылесборник.
- Пылесосите и встряхните фильтры, чтобы удалить все частицы и остатки пыли, которые могут блокировать их и затруднить правильную циркуляцию воздуха. Помните, что нельзя использовать пылесос без соответствующих собранных фильтров.
- Фильтры нельзя стирать в стиральной машине или сушить с помощью фена.
- Не чистите щеткой высокоэффективный фильтр.

5. УСТРАНЕНИЕ НЕИСПРАВНОСТЕЙ

Проблема	Возможная причина	Возможное решение
Не работает пылесос.	Батарея разряжена.	Зарядите батарею.

Нет всасывания или низкая мощность всасывания.	Пылесборник заполнен или забит. Пылесборник установлен неправильно. Фильтр необходимо очистить.	Очистите пылесборник и очистите фильтр. Установите пылесборник правильно. Очистите фильтры.
Пылесос не заряжается.	Адаптер питания неправильно подключен. Вы не используете соответствующее зарядное устройство.	Убедитесь, что адаптер и штекер правильно подключены. Используйте только зарядное устройство, поставляемое вместе с пылесосом.

6. ТЕХНИЧЕСКИЕ ХАРАКТЕРИСТИКИ

Conga Rockstar Micro Essential

Номер продукта: 08380

Номинальная мощность двигателя: 90 Вт.

Выход зарядного устройства: 18 В = 0,5 А

Характеристики батареи:

11,1 В 2200 мА/час 24,42 Вт/час

Артикул: аккумуляторная батарея Rockstar Micro Essential

Вход: 18 В, 0,5 А

Тип: SF18650NR-22

Технические характеристики могут изменяться без предварительного уведомления с целью улучшения качества продукции.

Сделано в Китае / Разработано в Испании

7. УТИЛИЗАЦИЯ СТАРЫХ ЭЛЕКТРИЧЕСКИХ И ЭЛЕКТРОННЫХ УСТРОЙСТВ



Этот символ указывает на то, что в соответствии с действующими нормами изделие и/или батарею необходимо утилизировать отдельно от бытовых отходов. Когда срок годности данного продукта истечет, вы должны утилизировать элементы/батареи/аккумуляторы и отнести их к пункту сбора, назначенному местными органами власти.



Потребители должны обратиться в местные органы власти или розничного продавца для получения информации о правильной утилизации старых приборов и/или их батарей. Соблюдение указанных выше инструкций поможет защитить окружающую среду.

8. ТЕХНИЧЕСКАЯ ПОДДЕРЖКА И ГАРАНТИЯ

Cecotec несет ответственность перед конечным пользователем или потребителем за любое несоответствие, существующее на момент поставки продукта в соответствии с положениями, условиями и сроками, установленными применимыми правилами.

Рекомендуется, чтобы ремонт производился квалифицированным персоналом.

Если в любой момент вы обнаружите какую-либо проблему с вашим продуктом или будете иметь какие-либо сомнения, не стесняйтесь связаться с официальной службой технической поддержки Cecotec по номеру +34 963 210 728.

9. АВТОРСКОЕ ПРАВО

Права интеллектуальной собственности на тексты данного руководства принадлежат CECOTEC INNOVACIONES, S.L. Все права защищены. Содержимое этой публикации нельзя, полностью или частично, воспроизводить, хранить в поисковой системе, передавать или распространять какими-либо средствами (электронными, механическими, фотокопированием, записью или подобными) без предварительного разрешения CECOTEC INNOVACIONES, S.L.

SAFETY INSTRUCTIONS

Before using the appliance, read the following instructions carefully. Keep this instruction manual for future reference or new users.

- This appliance can be used by children aged 8 years and above and persons with reduced physical, sensory, or mental capabilities or lack of experience and knowledge if they have been given supervision or instruction concerning use of the appliance in a safe way and understand the hazards involved. Children must not play with the appliance. Cleaning and user maintenance should not be carried out by unsupervised children.
- This appliance is designed for domestic use only and is not intended for bars, restaurants, farmhouses, hotels, motels, and offices.
- Inspect the power cord regularly for visible damage, especially the cord, plug, and charger casing. If the power cord is damaged, it must be replaced with a special cord or set to be supplied by the official Cecotec Technical Support Service. The power adapter is to be properly discarded.
- The appliance must be powered at a low safety voltage as stated on the product marking.
- Do not try to repair the appliance by yourself. Contact the official Cecotec Technical Support Service for advice.
- Ensure that the mains voltage matches the voltage specified on the appliance marking and that the mains plug is earthed.
- Do not use the appliance if it has been dropped or if there are any visible signs of damage.
- Do not use any accessory that has not been recommended

- by Cecotec, as they might cause injuries or damage.
- Do not place the appliance close to heat sources, flammable substances, or wet surfaces where it could fall, nor allow it to come into contact with water or other liquids. Do not use outdoors.
 - Do not use the appliance to vacuum liquids, lighted matches, cigarette ends, hot ash, or on wet surfaces.
 - Stop using the appliance if you sense an abnormal sound or a temperature higher than usual.
 - Keep the air outlet unblocked to avoid losing suction power.
 - Do not block the appliance openings or air flow. Keep openings free of any objects, and do not block them with clothes or your fingers.
 - Do not pull on the cord to disconnect the appliance. Pull from the plug.
 - Do not immerse the cord, plug, or any other part of the appliance in water or any other liquid, or expose electrical connections to water. Make sure your hands are dry before handling the plug or switching on the appliance.

Battery instructions

- **WARNING:** to recharge the battery, use only the power supply included with the appliance, with reference TYGSDC1800500.
- The appliance contains a battery that should only be replaced by qualified personnel.
- Keep the batteries out of the reach of children. Pay particular attention to small batteries. In case of battery ingestion, please seek medical attention immediately.
- Do not expose the battery to heat or fire. Avoid storage in direct sunlight.
- Do not short-circuit the battery. Do not store batteries in an untidy manner, in a box, or drawer where they can short-

- circuit each other or be short-circuited by other metal objects.
- Do not subject batteries to mechanical shock.
 - Both batteries and cells can leak under extreme conditions. In the event of a battery leak, keep your skin and eyes away from the liquid. If the liquid gets into contact with skin, wash immediately with soap and water. If the liquid gets into the eyes, wash them immediately with clean water for a minimum of 10 minutes and seek medical attention. Wear gloves to handle the battery and dispose of it immediately in accordance with local regulations.
 - Do not use any charger other than the one supplied specifically for this appliance.
 - Secondary batteries must be charged before use. Always use the specified charger and refer to these instructions.
 - Do not leave the battery on prolonged charge when not in use.
 - After long periods of storage, it may be necessary to charge and discharge the batteries several times to obtain maximum performance.
 - Keep this instruction manual for future reference.
 - Use the battery only for its intended purpose, i.e. for use with this device.
 - Non-rechargeable batteries should not be recharged.

1. PARTS AND COMPONENTS

Fig. 1

1. Rope
2. Power button
3. Speed-control button
4. Dust tank
5. Power adapter
6. Accessory for upholstery
7. Accessory for furniture and corners

NOTE:

The graphics in this manual are schematic representations and may not exactly match the product.

2. BEFORE USE

- This appliance is packaged in a way as to protect it during transport. Take the appliance out of its box and remove all packaging materials. You can keep the original box and other packaging elements in a safe place. This will help you prevent product damage when transporting it in the future. In case the original packaging is disposed of, make sure all packaging materials are recycled accordingly.
- Make sure all parts and components are included and in good conditions. If there is any piece missing or in bad conditions, contact the official Cecotec Technical Support Service immediately.

Box contents

- Handheld vacuum cleaner Conga Rockstar Micro 6000
- Power adapter
- Accessory for upholstery
- Accessory for furniture and corners

3. OPERATION

Warning:

Do not use the vacuum cleaner with the adapter connected.

Using the vacuum cleaner

1. Make sure the vacuum cleaner's adapter is not connected.

2. Press the power button to turn the vacuum cleaner on.
3. Use the speed-control knob to set the desired speed.

Attachments

This device includes different accessories that allow cleaning different types of surfaces, objects, and dirt.

Accessory for upholstery. Fig. 2

This accessory is used for an intense cleaning of upholstered furniture.

1. To install the accessory for upholstery to the main body, align the two parts so that they fit together until it snaps into place.
2. To remove, pull the accessory while holding the main body firmly.

Accessory for corners and furniture. Fig. 3

This accessory allows cleaning furniture without damaging it and reaching less accessible dirt in corners.

1. To install the accessory for corners and furniture to the main body, align the two parts so that they fit together until it snaps into place.
2. To remove, pull the accessory while holding the main body firmly.

Indicator light. Fig. 4

- When the vacuum cleaner is charging, the indicator will light up and keep flashing.
- When the vacuum cleaner is fully charged, the indicator will stop flashing and light up steady.
- When using the vacuum cleaner, the indicator will stay lit.
- When the vacuum cleaner's battery is low, the indicator will flash.

Charging the vacuum cleaner. Fig. 5

1. Make sure the vacuum cleaner is switched off.
 2. Plug the adapter into a socket and the vacuum cleaner.
 3. An indicator light will light up and keep flashing once the adapter is connected to the vacuum cleaner.
- To ensure that the device is always ready for use, we recommend you leave the device charging when not in use.
 - It's normal for the adapter to become warm during charging.

4. CLEANING AND MAINTENANCE

- Turn the appliance off, unplug it from the power socket and allow it to cool down before cleaning it.

- Use a soft, slightly dampened cloth to clean the surface of the device.
- Never immerse the device in water or other liquids, do not allow liquids to enter the device.
- Do not use abrasive cleaners or scouring pads to clean the product.
- Do not leave the device in a place with direct sunlight.
- Do not leave the device in a wet place after cleaning it.

Filters and tank cleaning. Fig. 7

- To avoid the appliance from overheating and losing suction power, it is suggested to clean the filters frequently. To make the most of the suction power, it is suggested to clean the filter after every use.
- The filters shelf life will depend on the accumulated use and the type of particles which are frequently vacuumed. It is recommended to replace the filters approximately every 6 months.
 1. Make sure the vacuum cleaner is switched off and is not connected to a mains socket.
 2. Press the dust-tank release button and remove it.
 3. Remove the filter system from inside the tank and separate the filters for cleaning.
 4. Put the filters back in their original position inside the dust tank.
 5. Refit the dust tank.
- Vacuum and shake the filters to remove every particle and dust remain that may block them and difficult the correct air circulation. Remember not to use the vacuum cleaner without the filters properly assembled.
- Filters cannot be washed inside a washing machine nor dried with a hair dryer.
- Do not brush the high-efficiency filter.

5. TROUBLESHOOTING

Problem	Possible cause	Possible solution
The vacuum cleaner does not work.	The battery is exhausted.	Charge the battery.
No suction or low suction power.	The dust tank is full or clogged. The dust tank was not installed correctly. The filter needs to be cleaned.	Empty the dust tank and clean the filter. Install the dust tank properly. Clean the filters

The vacuum cleaner does not charge.	The power adapter was not plugged in correctly. You are not using the appropriate charger.	Check that the adapter and the plug are properly connected. Use only the charger provided with the vacuum cleaner.
-------------------------------------	--------------------------------------------------------------------------------------------	--------------------------------------------------------------------------------------------------------------------

6. TECHNICAL SPECIFICATIONS

Conga Rockstar Micro Essential

Product reference: 08380
 Motor rated power: 90 W
 Charger output: 18 V \dots 0.5 A

Battery data:

11,1 V \dots 2200 mAh 24,42 Wh
 Reference: Rockstar Micro Essential battery pack
 Input: 18 V, 0.5 A
 Type: SF18650NR-22

Technical specifications may change without prior notification to improve product quality. Made in China | Designed in Spain

7. DISPOSAL OF OLD ELECTRICAL AND ELECTRONIC APPLIANCES

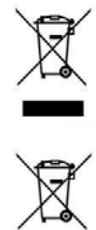

This symbol indicates that, according to the applicable regulations, the product and/or battery must be disposed of separately from household waste. When this product reaches the end of its shelf life, you should dispose of the cells/batteries/accumulators and take them to a collection point designated by the local authorities. Consumers must contact their local authorities or retailer for information concerning the correct disposal of old appliances and/or their batteries. Compliance with the above guidelines will help protecting the environment.

8. TECHNICAL SUPPORT AND WARRANTY

Cecotec shall be liable to the end user or consumer for any lack of conformity that exists at the

time of delivery of the product under the terms, conditions, and deadlines established by the applicable regulations.

It is recommended that repairs be carried out by qualified personnel.

If at any moment you detect any problem with your product or have any doubt, do not hesitate to contact the official Cecotec Technical Support Service at +34 963 210 728.

9. COPYRIGHT

The intellectual property rights over the texts in this manual belong to CECOTEC INNOVACIONES, S.L. All rights reserved. The contents of this publication may not, in whole or in part, be reproduced, stored in a retrieval system, transmitted, or distributed by any means (electronic, mechanical, photocopying, recording or similar) without the prior authorization of CECOTEC INNOVACIONES, S.L.

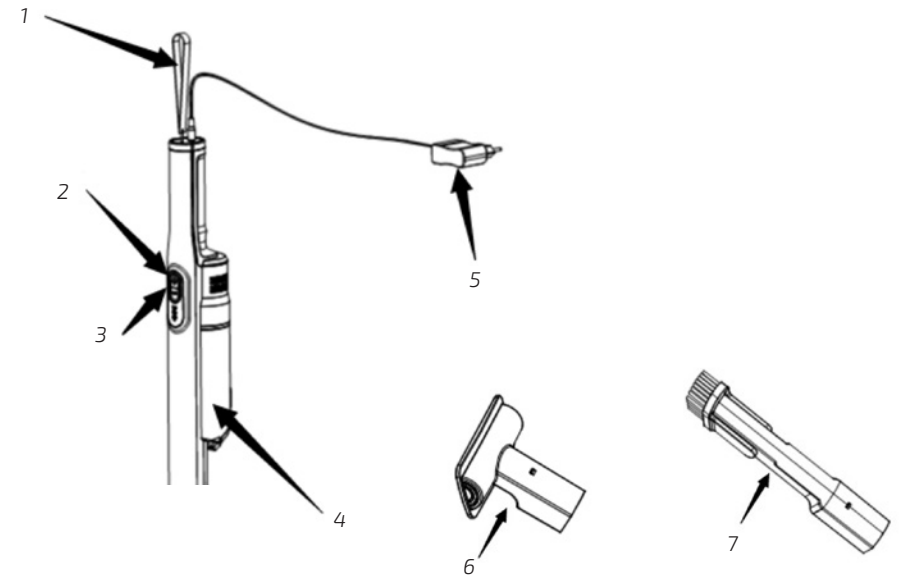

Мал./Рис./Img. 1

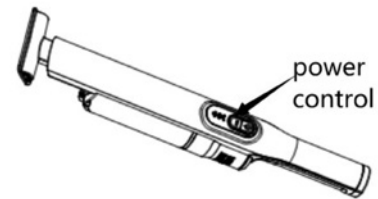

Мал./Рис./Img. 2



Мал./Рис./Img. 3

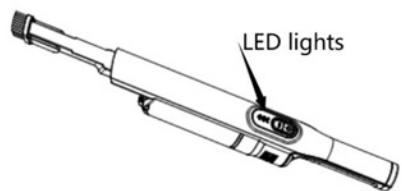

Мал./Рис./Img. 4

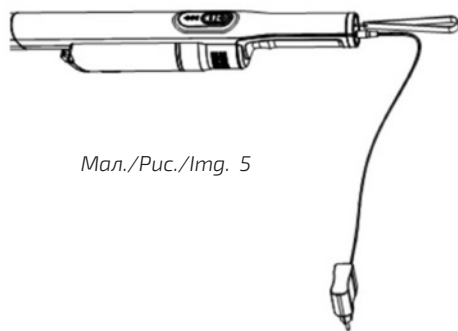

Мал./Рис./Img. 5

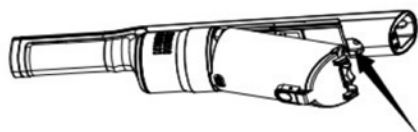
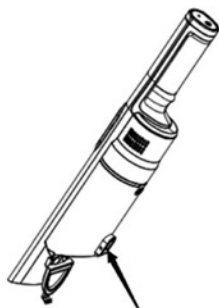

Мал./Рис./Img. 7

www.cecotec.es

Cecotec Innovaciones S.L. Group
С/де-ла-Пінадета с/г, 46930
Кварт-де-Поблет, Валенсія (Іспанія)
LI01221227