

levoit®

Powered by



ПОСІБНИК КОРИСТУВАЧА

Розумний очищувач повітря HEPA

Модель: Core 400S Series

UKR

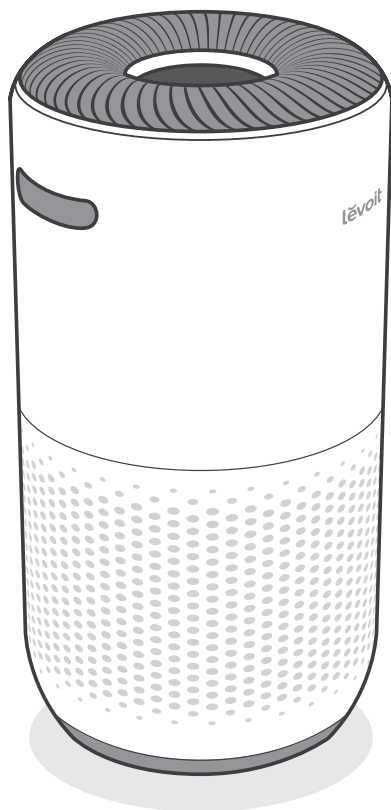

Зміст

1. Комплектація	3
2. Технічні характеристики	3
3. Інформація про безпеку	4
4. Знайомство з розумним очищувачем повітря	5
5. Керування та дисплей	6
6. Початок роботи	7
7. Використання розумного очищувача повітря	8
8. Про фільтр	12
9. Догляд та обслуговування	14
10. Усунення несправностей	16
11. Інформація про гарантію	20
12. Служба підтримки клієнтів	20

Комплектація

- 1 × Розумний очищувач повітря
- 1 × Оригінальний 3-ступеневий фільтр HEPA від виробника (попередньо встановлений)
- 1 × Посібник користувача
- 1 × Настава з швидкого початку роботи

Технічні характеристики

Джерело живлення	220–240 В~, 50/60 Гц
Номинальна потужність	24 Вт
Оптимальний розмір приміщення	83 м ² Примітка <ul style="list-style-type: none"> • Ефективно працює в більших приміщеннях, але очищення триватиме довше. • Оптимальний розмір приміщення розрахований для кратності повітрообміну 2 на годину (КПО, год-1).
Коефіцієнт подавання чистого повітря(год-1)	400 м ³ /год / 235 год-1
Умови експлуатації	Температура: –10...+40°C / +14...+104°F
	Вологість: < 85% відн. вологості
Рівень шуму	24–48 дБ
Габаритні розміри	27,4 × 27,4 × 52 см / 10,8 × 10,8 × 20,5 дюйма
Вага	5 кг / 11 фунтів
Діапазон частот Wi-Fi®	Ефективна ізотропно-випромінювальна потужність на частоті 2412–2472 МГц: < 20 дБм
Діапазон частот Bluetooth®	Ефективна ізотропно-випромінювальна потужність на частоті 2402–2480 МГц: < 20 дБм

Примітка: Для доступу до додаткових розумних функцій завантажте безкоштовний додаток VeSync

ПРОЧИТАЙТЕ ТА ЗБЕРЕЖІТЬ ЦІ ІНСТРУКЦІЇ

ІНФОРМАЦІЯ ПРО БЕЗПЕКУ

Щоб зменшити ризик пожежі, ураження електричним струмом або інших травм, дотримуйтеся усіх інструкцій і правил техніки безпеки.

Загальні правила безпеки

- Використовуйте очищувач повітря лише так, як описано в цій настанові.
- Не використовуйте прилад, не знявши з фільтра пластикову обгортку. Інакше очищувач повітря не фільтруватиме повітря таї може перегрітися та спричинити пожежу.
- Не використовуйте очищувач повітря просто неба.
- Тримайте очищувач повітря подалі від води та вологих чи сирих приміщень. Ніколи не кладіть прилад у воду або іншу рідину.
- Не використовуйте прилад у надмірно вологих місцях.
- Тримайте очищувач повітря подалі від джерел тепла.
- Не використовуйте прилад там, де присутні горючі гази, пари, металевий пил, аерозольні (розпилювальні) засоби або випари технічного масла.
- Тримайте прилад на відстані 1,5 м / 5 фт від місць подачі кисню.
- Наглядайте за дітьми, коли вони знаходяться біля очищувача повітря.
- Нічого не вкладайте в жоден отвір очищувача повітря.
- Не сідайте на очищувач повітря і не кладіть на нього важкі предмети.
- Дотримуйте сухість усередині очищувача повітря. Щоб запобігти накопиченню вологи, уникайте розміщення в приміщеннях зі значними перепадами температури або під кондиціонерами.
- Завжди від'єднуйте очищувач повітря від розетки перед обслуговуванням (наприклад, заміною фільтра).
- Не використовуйте очищувач повітря, якщо він пошкоджений або працює неправильно, або якщо шнур чи вилка пошкоджені. Не намагайтеся самостійно ремонтувати прилад. Зверніться в Службу підтримки клієнтів (див. стор. 20).

- **УВАГА:** Щоб зменшити ризик пожежі або ураження електричним струмом, не використовуйте цей очищувач повітря ані з яким твердотільним регулятором швидкості (наприклад, регулятором яркості ламп).
- Не для комерційного використання. Лише для використання в домогосподарствах.

Шнур та живлення

- Тримайте очищувач повітря біля розетки, у яку він увімкнений.
- Ніколи не кладіть шнур біля будь-якого джерела тепла.
- Не накривайте шнур ковдрою, килимом або іншим покриттям. Не кладіть шнур під меблі чи побутову техніку.
- Тримайте шнур за межами місць, де часто ходять. Кладіть шнур туди, де через нього не перечіплюватимуться.

Електромагнітні поля (ЕМП)

Ваш очищувач повітря Levoit відповідає всім стандартам щодо електромагнітних полів (ЕМП). При правильному поводженні відповідно до вказівок, зазначених у цій настанові користувача, прилад є безпечним у використанні відповідно до сучасних наукових даних.

ЗНАЙОМСТВО З РОЗУМНИМ ОЧИЩУВАЧЕМ ПОВІТРЯ

- A. Індикатори швидкості обертання вентилятора
- B. Кнопка швидкості обертання вентилятора
- C. Кнопка режиму сну
- D. Кільця індикатора якості повітря
- E. Кнопка скидання індикатора перевірки фільтра
- F. Індикатор перевірки фільтра
- G. Кнопка таймера
- H. Кнопка Увімк./Вимк.
- I. Індикатор Wi-Fi
- J. Кнопка автоматичного режиму
- K. Дисплей PM2.5/таймера
- L. Кнопка вимкнення дисплея
- M. Індикатор блокування дисплея
- N. Кнопка блокування дисплея
- O. Повітровипускні отвори
- P. Корпус
- Q. Повітрозабірні отвори
- R. Лазерний датчик пилу AirSight™ Plus
- S. Протиковзкі накладки
- T. Кришка фільтра
- U. Оригінальний 3-ступеневий фільтр HEPA від виробника

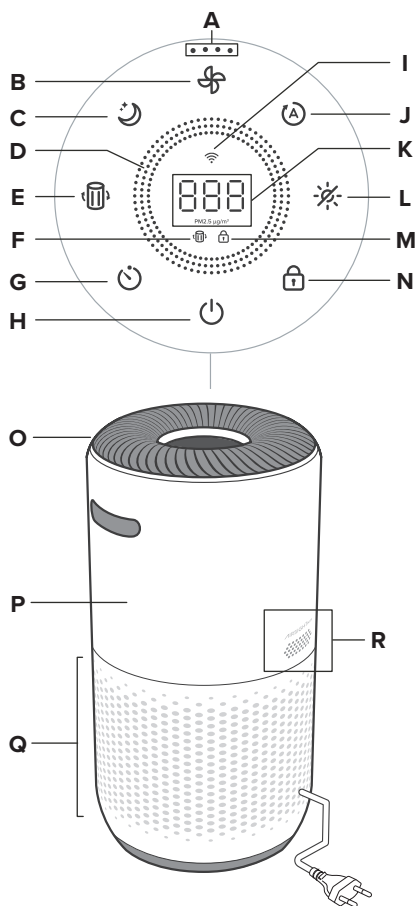

Вигляд ззаду

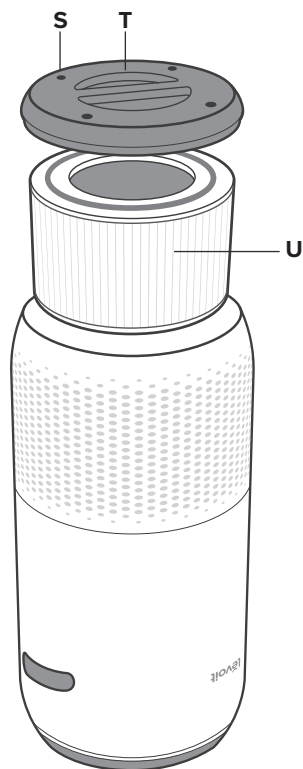

Вигляд спереду, догори низом

КЕРУВАННЯ ТА ДИСПЛЕЙ



Кнопка Увімк./Вимк.

Вмикає/Умикає/вимикає очищувач повітря. Для налаштування очищувача повітря натисніть і утримуйте кнопку. Для отримання додаткової інформації див. вказівки в додатку VeSync



Кнопка таймера

- Перемикає параметри таймера колом (див. стор. 10).
- Натисніть і утримуйте  протягом 2 секунд, щоб розпочати циклічне перемикання тривалості таймера з кроком в 1 годину.



Кільця індикатора якості повітря

Ці індикатори показують якість повітря за допомогою автоматичного датчика: Синій (дуже гарна якість), зелений (гарна), оранжевий (помірна) і червоний (погана)



Кнопка автоматичного режиму

- Вмикає/вимикає автоматичний режим (див. стор. 9).



Індикатор Wi-Fi

- Вмикається, вимикається або блимає, вказуючи стан сполучення. Для отримання додаткової інформації див. вказівки в додатку VeSync



Кнопка вимкнення дисплея

- Вимикає дисплей (див. стор. 10).
- Щоб знову ввімкнути дисплей, натисніть будь-яку кнопку (крім )



Кнопка швидкості обертання вентилятора

- Перемикач швидкості вентилятора колом: низька (загоряється один індикатор), середня (2 індикатори), висока (3 індикатори) і «турбо» (4 індикатори).
- Коли очищувач повітря в автоматичному режимі або в режимі сну, натискання кнопки швидкості обертання вентилятора (якщо дисплей увімкнений) виводить його з цього режиму.



Кнопка блокування дисплея

- Запобігає зміні поточних налаштувань (див. стор. 10). Щоб увімкнути чи вимкнути блокування дисплея, натисніть і утримуйте протягом 3 секунд.
- Індикатор блокування дисплея () заблимає, якщо натиснути будь-яку іншу кнопку, вказуючи, що блокування дисплея ввімкнене.



Кнопка режиму сну

- Вмикає/вимикає режим сну (див. стор. 9)



Кнопка скидання індикатора перевірки фільтра

- Щоб скинути стан індикатора перевірки фільтра, натисніть і утримуйте кнопку протягом 3 секунд.
- Індикатор перевірки фільтра загоряється, коли треба перевірити фільтр (див. стор. 14).

ПОЧАТОК РОБОТИ

Переверніть очищувач повітря низом догори або покладіть його на бік. Поверніть кришку фільтра проти годинникової стрілки та зніміть її. [Мал 1.1]

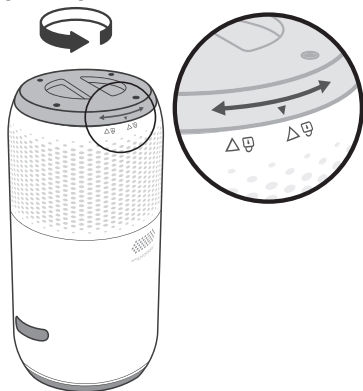

Мал. 1.1

Встановіть кришку фільтра та поверніть її за годинниковою стрілкою, зафіксувавши її. [Мал 1.3]

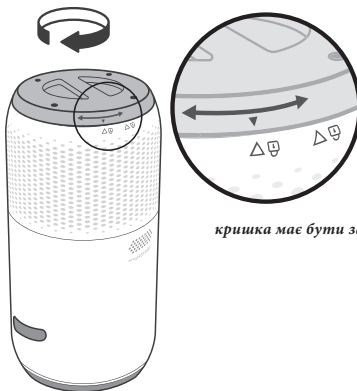

кришка має бути закритою

Мал. 1.3

2. Вийміть фільтр із пластикової обгортки й вставте його назад в очищувач повітря. [Мал 1.2]

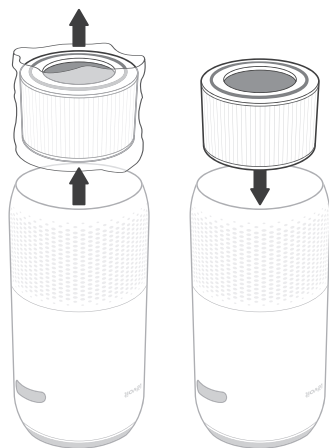

Мал. 1.2

4. Поставте очищувач на рівну стійку поверхню дисплеєм догори. Залиште з усіх боків очищувача повітря принаймні 38 см / 15 дюймів. Тримайте прилад подалі від будь-чого, що перешкоджатиме потокам повітря, наприклад занавісок. [Мал 1.4]

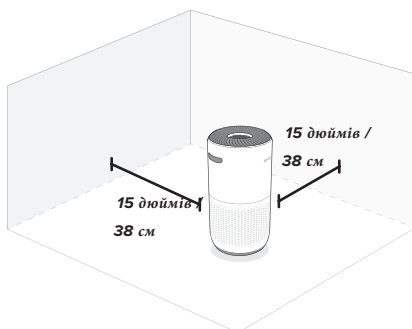

Мал. 1.4

ВСТАНОВЛЕННЯ ДОДАТКУ VESYNC

1. Щоб завантажити додаток VeSync, проскануйте QR-код або знайдіть «VeSync» в Apple App Store* або Google Play Store.
2. Відкрийте додаток VeSync. Якщо у вас уже є обліковий запис, натисніть Увійти. Щоб створити новий обліковий запис, натисніть Зареєструватися.
3. Виконуйте вказівки з налаштування розумного очищувача повітря у додатку.





Підключення до Amazon Alexa або Google Assistant™

За допомогою додатка VeSync можна підключити розумний очищувач повітря до Amazon Alexa або Google Assistant. Для налаштування голосового помічника виконайте вказівки в додатку.

Примітка: Для використання голосових помічників необхідно створити власний обліковий запис VeSync.

ВИКОРИСТАННЯ РОЗУМНОГО ОЧИЩУВАЧА ПОВІТРЯ

Примітка: Використання додатка VeSync дозволяє керувати очищувачем повітря дистанційно таї користуватися додатковими функціями та можливостями.

1. Щоб увімкнути очищувач повітря, під'єднайте його до розетки й натисніть . Вентилятор почне працювати на низькій швидкості. [мал 2.1]
2. За бажанням натискайте , щоб перемикати швидкість обертання вентилятора між низькою, середньою, високою та «турбо».

Примітка:

- Індикатори швидкості обертання вентилятора загорятимуться під час використання відповідної швидкості. На низькій швидкості загоряється індикатор - 1, на середній - 2, на високій - 3, на «турбо» - 4.
 - Швидкість «турбо» найгучніша, але щонайшвидше очищує повітря.
 - Для отримання найкращих результатів або для вирішення конкретної проблеми з якістю повітря, наприклад диму, запустіть очищувач повітря на швидкості «турбо» на 15–20 хвилин, а потім використовуйте нижчу швидкість.
 - Щоб очищення повітря було ефективним, під час роботи очищувача повітря тримайте вікна і двері закритими.
3. Щоб вимкнути очищувач повітря, натисніть

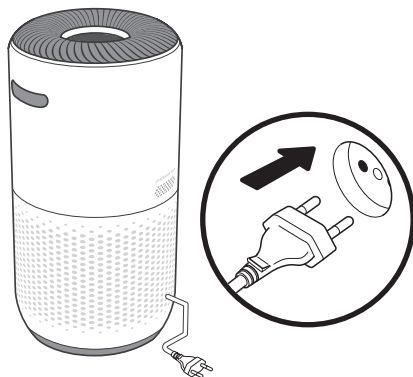

Мал 2.1

Використання очищувача (продовження)

Режим сну

У режимі сну гучність роботи знижується завдяки використанню швидкості обертання вентилятора, нижчої за низьку.

1. Щоб вимкнути режим сну, натисніть ☺
2. При переході в режим сну дисплей вимкнеться через 3 секунди, якщо не натискати жодної іншої кнопки.

Примітка:

- Щоб знову увімкнути дисплей, коли він вимкнений, натисніть будь-яку кнопку (крім ☺). Якщо ви не натискатимете інших кнопок, дисплей знову вимкнеться через 3 секунди.
- Індикатор перевірки фільтра все одно загорятиметься і продовжуватиме світитися, коли наставатиме час перевірити фільтр (див. стор. 14).

Автоматичний режим

В автоматичному режимі для регулювання швидкості обертання вентилятора залежно від якості повітря використовується розумний лазерний датчик пилу AirSight Plus, розташований усередині очищувача повітря. Наприклад, якщо якість повітря погана, вентилятор буде автоматично налаштовано на високу швидкість.

Примітка:

- Після кожного включення очищувач визначатиме якість повітря протягом 5 секунд. Весь цей час кільця індикатора якості повітря горітимуть
- синім. Через 5 секунд кільця індикатора якості повітря змінять колір залежно від визначеної якості повітря.
- В автоматичному режимі швидкість обертання вентилятора «турбо» не використовується.
- Додаток VeSync також підтримує додаткові автоматичні режими: Тихий автоматичний режим та ефективний автоматичний режим (див. стор. 11).

Дисплей PM2.5

Значення PM2.5 на дисплеї означає кількість виявлених завислих частинок (у мікрограмах) на 1 кубічний метр (м³) повітря. PM2.5 означає тверді частинки (particulate matter, PM), діаметр яких становить 2,5 мікронів (мкм) або менше. Ці частинки, також відомі як «дрібні частинки», настільки малі, що їх можна виявити лише за допомогою електронного мікроскопа, і вони залишаються в повітрі довше, ніж більш важкі частинки, такі як пил і цвіль. Лазерний датчик пилу AirSight Plus вашого очищувача повітря визначає масу частинок PM2.5 у певному обсязі (мкг/м³). Як правило, що нижчий показник, то вища якість вашого повітря. Показник вищий за 115 означає, що в повітрі знаходиться така кількість дрібних частинок, що шкодить здоров'ю.







Таблиця значень індикатора якості повітря

Колір індикатора	Якість повітря	Автоматичний режим обертання
Синій	Дуже гарна	Режим сну
Зелений	Гарна	Низька
Помаранчевий	Помірна	Середня
Червоний	Погана	Висока

ВИКОРИСТАННЯ ОЧИЩУВАЧА (ПРОДОВЖЕННЯ)

Таймер

Ви можете встановити таймер на 1–12 годин.

1. Натисніть  Дисплей перейде від відображення показника PM2.5 на показ часу, який ви вибрали.
2. Щоб вибрати час із кроком в 1 годину, кілька разів натисніть . Якщо ви не торкатиметеся жодної кнопки протягом 5 секунд, дисплей перейде на відображення показника PM2.5, а таймер автоматично розпочне відлік.
Примітка: Натисніть  та утримуйте протягом 2 секунд для циклічного перемикання тривалості таймера з кроком в 1 годину.
3. Таймер відлічить час, вибраний вами.
Примітка:
- Поки таймер активний, при натисканні  показуватиметься час, що залишився, округлений до найближчої години. Знову натисніть  протягом 5 секунд, щоб збільшити час із кроком в 1 годину.
- У додатку VeSync можна побачити, скільки часу залишилося.
4. Коли таймер закінчить відлік, очищувач повітря вимкнеться.
5. Щоб вимкнути таймер, натисніть  доки на дисплеї не покажеться «--H».

Примітка:



- Ви можете в будь-який час змінювати швидкість обертання вентилятора з увімкненим таймером. - Відлік часу почнеться спочатку, тільки якщо ви зміните час.

- Очищувач повітря пам'ятатиме останнє налаштування таймера, поки він вимкнений, але таймер буде деактивовано, і його потрібно буде перезапустити.

- У додатку VeSync можна встановити таймер на 1–24 години

Вимкнення дисплею



Вимкнення підсвічування дисплею очищувача повітря, а також підсвічування кнопок і вогників індикаторів (крім індикатора перевірки фільтра).

1. Щоб вимкнути дисплей, натисніть
2. Щоби тимчасово ввімкнути дисплей, натисніть будь-яку кнопку (крім  або ). Якщо ви не натискатимете інших кнопок, дисплей знову вимкнеться через 3 секунди.
3. Щоб знову ввімкнути дисплей, натисніть . Дисплей залишатиметься ввімкненим.



Примітка: Індикатор перевірки фільтра все одно загорятиметься й продовжуватиме світитися, коли наставатиме час перевірити фільтр (див. стор. 14)

Блокування дисплея

Коли очищувач повітря ввімкнений, дисплей можна заблокувати, щоб запобігти випадковій зміні налаштувань. Кнопки не реагуватимуть на натискання.

1. Щоб заблокувати дисплей, натисніть і утримуйте  протягом 3 секунд. У центрі дисплея загориться індикатор .

Примітка: Якщо дисплей вимкнений, індикатор  тричі блимне, показуючи, що дисплей заблоковано, а потім погасне.

2. Індикатор  блимає, коли натискається будь-яка інша кнопка, вказуючи, що блокування дисплея ввімкнене.
3. Щоб розблокувати дисплей, натисніть і утримуйте  протягом 3 секунд. Індикатор  погасне.

Примітка:

- Якщо дисплей вимкнений, індикатор  тричі блимне, показуючи, що дисплей розблоковано.
- Блокування дисплея можна використовувати й тоді, коли очищувач повітря знаходиться в режимі очікування.

Використання очищувача (продовження)

Режим очікування

Очищувач повітря перебуває в режимі очікування, коли він вимкнений, але під'єднаний до розетки.

Примітка: Коли очищувач повітря перебуває в режимі очікування, блокування дисплея можна використовувати, щоб запобігти повторному увімкненню приладу. Лазерний датчик пилу все одно визначатиме якість навколишнього повітря, інформуючи вас у додатку VeSync.

Функція запам'ятовування

Коли очищувач повітря під'єднаний до розетки, але вимкнений, він пам'ятатиме попередні налаштування швидкості обертання вентилятора, режиму сну, автоматичного режиму, блокування і вимкнення дисплея.

Коли очищувач повітря від'єднаний від розетки та вимкнений, він пам'ятатиме лише попередню швидкість обертання вентилятора, режим сну і автоматичний режим.

Примітка: Очищувач повітря пам'ятатиме останнє вибране налаштування таймера (1–12 годин), але таймер не продовжить відлік автоматично. Ви матимете перезапустити таймер після повторного увімкнення очищувача повітря

Функції додатка VeSync

Додаток VeSync дозволяє використовувати додаткові функції розумного очищувача повітря, у тому числі наведені нижче. У міру того, як додаток вдосконалюється, можуть з'являтися нові можливості.

Дистанційне керування

Налаштування очищувача повітря можна змінювати через додаток, навіть із увімкненим блокуванням дисплея.

Інформування про якість повітря

- Переглядайте актуальне значення PM2.5 у додатку.
- Також доступна історія якості повітря протягом останнього тижня.

Автоматичний режим

- Використовуйте додаткові автоматичні режими: тихий автоматичний режим та ефективний автоматичний режим.
- У тихому автоматичному режимі, щоб уникнути надмірного шуму, ніколи не використовуються 2 найвищі швидкості обертання вентилятора.
- В ефективному автоматичному режимі ви можете вибрати площу приміщення, яке треба очищувати. Очищувач повітря використовуватиме найвищу швидкість обертання вентилятора, щоб очистити повітря на вибраній площі. Коли повітря стане чистим, швидкість обертання вентилятора зміниться до тої, що найкраще відповідає вибраному розміру приміщення

Розклад

- Створюйте та налаштовуйте для очищувача повітря розклад відповідно до ваших щоденних справ.

Функція таймера

- Встановлюйте таймер на 1–24 години.
- З легкістю переглядайте точний час, що залишився на таймері.

Інформація про заміну фільтра

- Слідкуйте за ресурсом фільтра, що залишається, перевіряючи відсоток ресурсу фільтра в додатку.
- Купуйте заміний фільтри

ПРО ФІЛЬТР

В очищувачі повітря використовується триступенева система фільтрації повітря.

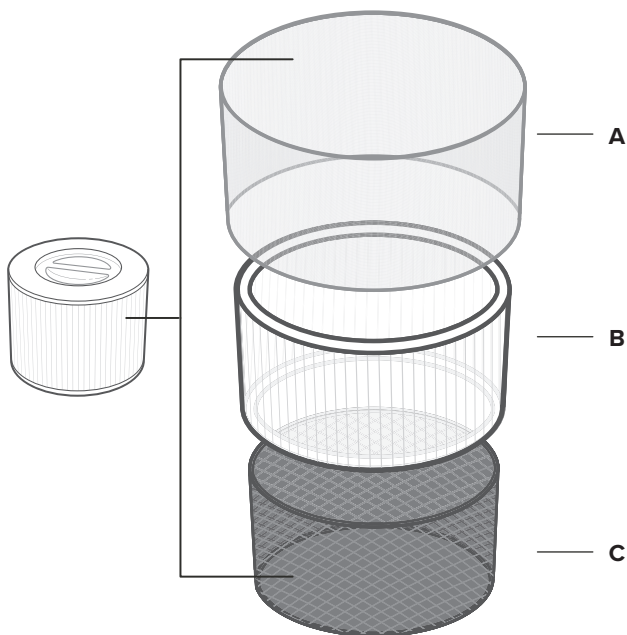

A. Фільтр попереднього очищення

- Захоплює великі частинки, такі як пил, ворсинки, волокна, волосся, а також шерсть домашніх тварин.
- Захищає фільтр, продовжуючи його строк служби

B. Оригінальний фільтр HEPA H13

- Захоплює щонайменше 99,97% завислих частинок розміром 0,3 мікрона (мкм).
- Затримує такі крихітні частинки як цвілеві спори, дрібний пил, димові частинки, бактерії та віруси* і такі алергени як пилок, пилові кліщі та частинки шкіри домашніх тварин

C. Спеціальний високоефективний фільтр з активованим вугіллям

- Фізично адсорбує дим, запахи й пари.

- Пристосований завдяки формулі ARC до того, щоб бути особливо ефективним проти запахів від готування їжі та запахів домашніх тварин у домогосподарствах із декількома домашніми тваринами.
- Фільтрує такі сполуки як формальдегід, бензол, аміак, сірководень і леткі органічні сполуки (ЛОС).

**Оригінальний фільтр HEPA H13 здатний усувати з повітря більшість вірусів і бактерій, але не може повністю видалити їх із вашого оточення. Очищувачі повітря не можуть перешкодити розповсюдженню інфекції зараженою людиною, а також не можуть видалити бактерії та віруси з поверхонь. Використовуйте цей очищувач повітря разом з іншими запобіжними заходами.*

ПРО ФІЛЬТР (ПРОДОВЖЕННЯ)

Коефіцієнт подавання чистого повітря

Коефіцієнт подавання чистого повітря цього очищувача повітря становить $400 \text{ м}^3/\text{год}$, або 235 кубічних футів на хвилину (куб. фт/хв).

Коефіцієнт подавання чистого повітря (КПЧП) – це міра продуктивності очищувача повітря, що визначається як обсяг чистого повітря, яке він видає за хвилину. З очищеного повітря видалено пил, пилок і дим, що являють собою три забруднювачі повітря, найпоширеніші у приміщеннях. Чим вище КПЧП, тим більше частинок видалить очищувач повітря і тим більшу площу він зможе очистити. Коефіцієнт вимірюється на найвищій швидкості роботи очищувача повітря.

Кратність повітрообміну на годину

Кратність повітрообміну – це те, скільки разів очищувач повітря може очистити (або «замінити») усе повітря в кімнаті за 1 годину. Кратність повітрообміну на годину розраховується відповідно до рекомендованого розміру приміщення, припускаючи, що стеля знаходиться на висоті 2,4 м / 8 фт. У менших приміщеннях кратність повітрообміну на годину буде більшою. Кратність повітрообміну на годину цього очищувача дорівнює 2, що означає, що він, працюючи на максимальній швидкості, здатний замінювати повітря двічі на годину в одному закритому приміщенні площею до 83 м^2 . Очищувач повітря залишається ефективним і в більших приміщеннях, але очищення триватиме довше, із меншою кратністю повітрообміну на годину.

Примітка: Щоб очищення повітря було ефективним, під час роботи очищувача повітря тримайте вікна і двері закритими.

Вологість

Волога може спричинити пошкодження фільтра. Цей очищувач повітря слід використовувати в приміщеннях із відносним рівнем вологості, нижчим за 85%. Якщо використовувати очищувач повітря в надмірно вологих місцях, поверхня фільтра може покритися цвільлю.

Примітка: Вода чи волога призведе до розвитку цвілі. Щоб позбутися цвілі, усуньте джерело вологи та видаліть цвіль. Очищувачі повітря не можуть знищити наявну цвіль: вони лише усувають завислі цвілеві спори та зменшують запахи.

Ефірні олії

Не додавайте ефірні олії в очищувач повітря або фільтр. Олія пошкодить фільтр і з часом призведе до неприємного запаху. Не використовуйте розпилювачі біля очищувача

Догляд та обслуговування

Чистка розумного очищувача повітря

- Перед чисткою від'єднайте прилад від розетки.
- Протріть очищувач повітря зовні м'якою сухою ганчіркою. За потреби витріть корпус вологою ганчіркою і негайно – сухою.
- Пропилососьте очищувач повітря зсередини.
- Не використовуйте для чистення абразивні речовини чи горючі чистильні засоби.

Індикатор перевірки фільтра

🔴 загорятиметься, щоб нагадувати про необхідність перевірки фільтра. Залежно від того, як часто ви використовуєте очищувач повітря, індикатор має засвітитися приблизно через 12 місяців. Можливо, заміна фільтра ще не потрібна, але його слід перевірити, коли засвітиться 🔴

Якщо очищувач повітря налаштований на використання з додатком VeSync, ресурс фільтра, що залишається, можна також перевірити у додатку. Крім того, коли настане час перевірити фільтр, ви отримаєте сповіщення від VeSync.

Для визначення ресурсу фільтра додаток VeSync використовує науковий алгоритм, що базується на якості повітря, обсягу використання та інших факторах. Відсоток ресурсу фільтра розрахований на 12 годин щоденного використання.

Скидання стану індикатора перевірки фільтра

Скидайте стан індикатора перевірки фільтра, коли:

- A.** 🔴 загоряється червоним
1. Замініть фільтр (див. стор. 15)
 2. Увімкніть очищувач повітря.
 3. Натисніть і утримуйте кнопку 🔴 протягом 3 секунд.
 4. 🔴 вимкнеться після успішного скидання.
- B.** Фільтр замінили, перш ніж загорівся індикатор.

1. Натисніть та утримуйте кнопку 🔴
2. 🔴 горітиме протягом 3 секунд
3. 🔴 вимкнеться після успішного скидання.

Очищення фільтра

Зовнішній фільтр попереднього очищення слід чистити кожні 2–4 тижні, щоб збільшити ефективність фільтра та продовжити його ресурс. Для видалення волосся, пилу та великих частинок очистьте фільтр попереднього очищення за допомогою м'якої щітки або шланга пилососа. [Рисунок 3.1] Не мийте фільтр водою чи іншими рідинами.

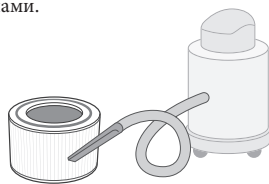

Мал 3.1

Фільтр	Коли чистити	Як чистити	Коли замінювати
Фільтр попереднього очищення	Кожні 2–4 тижні	Використовуйте м'яку щітку або шланг пилососа. [Мал 3.1]	через 12 місяців
Оригінальний фільтр HEPA та з активованим вугіллям		Не очищуйте	

ДОГЛЯД ТА ОБСЛУГОВУВАННЯ (ПРОДОВЖЕННЯ)

Коли слід замінити фільтр?

Фільтр слід замінювати кожні 12 місяців.

Може статися, що фільтр потребуватиме заміни раніше або пізніше залежно від того, як часто ви використовуєте очищувач повітря. Використання очищувача повітря у відносно забрудненому середовищі може призвести до того, що фільтр доведеться замінювати частіше, навіть якщо індикатор  не горить.

Можливо, фільтр слід замінити, якщо ви помітите:

- більшу гучність шуму, коли очищувач повітря увімкнений
- зниження потоку повітря
- незвичні запахи
- зовнішні ознаки засмічення фільтра

Примітка:

Для забезпечення ефективної роботи очищувача повітря використовуйте тільки офіційні фільтри Levoit B08SQK6K7.

Після заміни фільтра не забудьте скинути стан .

(див. стор. 14).

Чищення лазерного датчика пилу AirSight™ Plus

Лазерний датчик пилу AirSight Plus може бути заблокований пилом, що впливає на його точність. Очищайте датчик кожні 3 місяці. Використання очищувача повітря в більш пильному середовищі може призвести до того, що датчик доведеться очищувати частіше.

1. Від'єднайте очищувач повітря від розетки.
2. Помістіть кінець труби пилососа над отворами датчика. [Мал 3.3]
3. Для видалення пилу ввімкніть пилосос принаймні на 10 секунд.

Заміна фільтра

1. Від'єднайте очищувач повітря від розетки. Переверніть очищувач повітря низом дотори або покладіть його на бік. Зніміть кришку фільтра (див. «Початок роботи» на стор. 7).
2. Дістаньте старий фільтр.
3. Видаліть будь-які залишки пилу або волосся всередині очищувача повітря за допомогою шланга пилососа. **Не мийте** очищувач повітря водою чи іншими рідинами. [Мал 3.2]
4. Розпакуйте новий фільтр та помістіть його в корпус (див. «Початок роботи» на стор. 7).
5. Установіть кришку. Під'єднайте очищувач повітря до розетки.
6. Скиньте стан індикатора перевірки фільтра (див. стор. 14).

Зберігання

Якщо очищувач повітря тривалий час не використовуватиметься, загорніть його й фільтр у пластикову обгортку та зберігайте у сухому місці, щоб уникнути пошкодження від вологи.

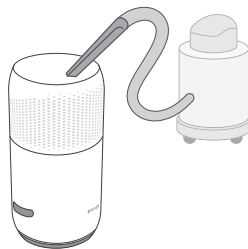

Мал 3.2

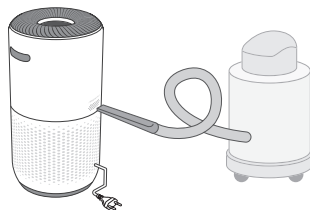









Мал 3.3

УСУНЕННЯ НЕСПРАВНОСТЕЙ

Проблема	Можливе рішення
<p>Очищувач повітря не вмикається або не реагує на кнопки керування.</p>	<p>Під'єднайте очищувач повітря до розетки.</p>
	<p>Перевірте шнур живлення на пошкодження. Якщо він пошкоджений, припиніть використовувати очищувач повітря та зверніться у Службу підтримки клієнтів (див. стор. 20).</p>
	<p>Під'єднайте очищувач повітря до іншої розетки.</p>
	<p>Можливо, очищувач повітря несправний. Зверніться в Службу підтримки клієнтів (див. стор. 20).</p>
<p>Потік повітря значно зменшився.</p>	<p>Переконайтеся, що з фільтра знята пластикова обгортка, і його належним чином встановлено (див. стор. 7).</p>
	<p>Натисніть , щоб збільшити швидкість обертання вентилятора.</p>
	<p>Залиште з усіх боків очищувача повітря принаймні 38 см / 15 дюймів вільного проміжку.</p>
	<p>Фільтр попереднього очищення може бути засмічений великими частинками, наприклад волоссям або ворсинками, що перешкоджають потоку повітря. Очистьте фільтр попереднього очищення (див. стор. 14).</p>
	<p>Замініть фільтр (див. стор. 15).</p>
<p>Під час роботи вентилятора очищувач повітря видає незвичний шум.</p>	<p>Переконайтеся, що фільтр встановлено належним чином, і з нього знята пластикова обгортка (див. стор. 7).</p>
	<p>Переконайтеся, що очищувач повітря працює на твердій та рівній поверхні.</p>
	<p>Замініть фільтр (див. стор. 15).</p>
	<p>Очищувач повітря може бути пошкоджений або мати всередині сторонній предмет. Припиніть використовувати очищувач повітря та зверніться у Службу підтримки клієнтів (див. стор. 20). Не намагайтеся відремонтувати очищувач повітря.</p>
<p>Від очищувача повітря доноситься дивний запах.</p>	<p>Очистьте фільтр або, за потреби, замініть його.</p>
	<p>Зверніться в Службу підтримки клієнтів (див. стор. 20).</p>
	<p>Слідкуйте за тим, щоб очищувач не використовувався в місцях з високою вологістю або під час розпилення ефірних олій.</p>

УСУНЕННЯ НЕСПРАВНОСТЕЙ (ПРОДОВЖЕННЯ)

Проблема	Можливе рішення
Низька якість очищення повітря.	Натисніть  , щоб збільшити швидкість обертання вентилятора.
	Переконайтеся, що жодні предмети не блокують боки або верхню частину очищувача повітря (забірний чи випускний отвір).
	Переконайтеся, що з фільтра знята пластикова обгортка, і його належним чином встановлено (див. стор. 7).
	Під час використання очищувача повітря закривайте двері та вікна.
	Якщо приміщення більше за 83 м ² , очищення повітря триватиме довше. Очищувач повітря може бути менш ефективним у значно більших приміщеннях.
Замініть фільтр (див. стор. 15).	
 все ще світиться після заміни фільтра.	Скиньте стан індикатора перевірки фільтра (див. стор. 14).
 не ввімкнувся протягом 12 місяців.	 нагадує вам про те, що слід перевірити фільтр, і загоряється залежно від того, наскільки інтенсивно використовувався очищувач повітря (див. стор. 14). Якщо ви використовуєте очищувач повітря нечасто, індикатор  засвітиться пізніше.
 засвітився раніше ніж за 12 місяців.	 нагадує вам про те, що слід перевірити фільтр, і загоряється залежно від того, наскільки інтенсивно використовувався очищувач повітря (див. стор. 14). Якщо ви часто вмикаєте очищувач повітря, індикатор  засвітиться раніше.
Індикатор якості повітря завжди горить червоним.	Можливо, лазерний датчик пилу AirSight Plus потребує очищення (див. стор. 15).
	Якщо ви використовуєте ультразвуковий зволожувач повітря біля очищувача, на точність лазерного датчика пилу AirSight Plus може впливати туман. Датчик виявлятиме великі частинки туману, тому індикатор якості повітря може загорітися червоним. Не використовуйте ультразвуковий зволожувач біля очищувача повітря або не використовуйте автоматичний режим.
Індикатор якості повітря завжди горить синім, навіть коли якість повітря низька.	Лазерний датчик пилу AirSight Plus виявляє завислі частинки, але не може виявити газ. Переконайтеся, що повітря не забруднене газом.
На дисплеї відображається код помилки «E1».	Мотор вийшов з ладу. Зверніться в Службу підтримки клієнтів (див. стор. 20).

Якщо ваша проблема не зазначена в списку, зверніться у Службу підтримки клієнтів (див. стор. 20).

УСУНЕННЯ НЕСПРАВНОСТЕЙ ДОДАТКА VESYNC

Мій очищувач повітря не підключається до додатка VeSync.

- Переконайтеся, що на вашому телефоні увімкнено Bluetooth, і телефон наразі не підключений до іншого Bluetooth-пристрою.
- У процесі налаштування ви маєте знаходитися в захищеній мережі Wi-Fi з частотою 2,4 ГГц. Упевніться, що мережа працює справно.
- Переконайтеся, що ви ввели правильний пароль до Wi-Fi.
- На початку та в кінці пароля не має бути пробілів.
- Перевірте пароль, підключивши до маршрутизатора інший електронний пристрій.
- Якщо ви вводите SSID та пароль вручну, ретельно перевірте, чи правильно введені обидва.
- Спробуйте перенести очищувач повітря ближче до маршрутизатора. Ваш телефон має знаходитися якомога ближче до очищувача повітря.
- Можливо, ваш маршрутизатор слід помістити вище й подальше від перешкод.
- Переконайтеся, що очищувач повітря та маршрутизатор віддалені від побутових приладів (наприклад, мікрохвильових печей, холодильників, електронних пристроїв тощо), щоб усунути завади для сигналу.
- Якщо ви використовуєте VPN, переконайтеся, що під час налаштування очищувача повітря він вимкнений.
- Вимкніть портальну автентифікацію в мережі Wi-Fi. Якщо портальну автентифікацію увімкнено, очищувач повітря не зможе отримати доступ до вашої мережі Wi-Fi, і його не вдасться налаштувати.
- Примітка: Портальна автентифікація означає, що перед користуванням Інтернетом ви маєте підключитися до мережі Wi-Fi через веб-сторінку.

Мій очищувач повітря офлайн

- Переконайтеся, що очищувач повітря під'єднаний до розетки і має живлення, а потім оновіть меню VeSync, провівши пальцем вниз по екрану.
- Переконайтеся, що ваш маршрутизатор підключений до Інтернету, а підключення до мережі на вашому телефоні справне.
- Видаліть очищувач повітря, що перебуває офлайн, з додатка VeSync. Проведіть по ньому пальцем ліворуч (iOS®) або натисніть та утримуйте його (Android™), а потім натисніть Видалити. Знову налаштуйте очищувач повітря в додатку VeSync.
-
- Примітка: Очищувач повітря може втратити зв'язок з Інтернетом через відключення електроенергії, перебоїв у роботі Інтернету або заміну Wi-Fi-маршрутизаторів.

Якщо ваша проблема не зазначена в списку, зверніться у Службу підтримки клієнтів (див. стор. 20).

ПРО ВИРОБИ, ЩО ВИТРАЧАЮТЬ ЕНЕРГІЮ

ТВиріб, згідно з Директивою про вимоги до екологічного дизайну виробів, що витрачають енергію, 2009/125/ЕС, відповідає такій нормі (нормам) або такому документу (документам): Регламент (ЄС) №. 1275/2008 зі змінами та доповненнями, внесеними Регламентом (ЄС) № 801/2013.

Обов'язкова інформація про стан живлення	Мережевий режим очікування
Споживана потужність у зазначеному режимі живлення при 230 В/50 Гц на вході	≤ 2.0 Вт
Час, після якого обладнання переходить у режим	Негайно
Процедури деактивації/активації мережевого порту	Вимкнення Wi-Fi-підключення призведе до деактивації мережі Wi-Fi. Підключення пристрою до Wi-Fi призведе до активації мережі Wi-Fi
Мережевий режим очікування: Коли мережа Wi-Fi активована, натисніть і утримуйте кнопку Увімк./Вимк., після чого пристрій негайно перейде в мережевий режим очікування.	

ІНФОРМАЦІЯ ПРО ГАРАНТІЮ

Назва виробу	Розумний очищувач повітря
Модель	Core 400S Series
<i>Ми рекомендуємо вам переписати для вашого відомо ідентифікатор замовлення й дату придбання</i>	
Дата придбання	
Ідентифікатор замовлення	

Умови й політика

Корпорація Arovast гарантує найвищу якість усієї продукції щодо матеріалів, виготовлення та експлуатації протягом 2 років, починаючи з дати придбання й до закінчення гарантійного періоду. Різні категорії товарів можуть мати різні строки гарантії. Якщо у вас є будь-які запитання чи сумніви щодо нового товару, зв'яжіться з нашою Командою підтримки клієнтів, що буде рада допомогти

СЛУЖБА ПІДТРИМКИ КЛІЄНТІВ

Якщо у вас є будь-які запитання чи сумніви щодо нового товару, зв'яжіться з нашою Командою підтримки клієнтів, яка буде рада допомогти.

ТОВ "Екстрім Прайд", Україна, 04050, м. Київ, вул. Глибочицька 17,
тел/факс: (044) 360-23-74

*Перш ніж звернутися до Служби підтримки клієнтів, будь ласка, підготуйте рахунок-фактуру на замовлення та ідентифікатор замовлення

ЗАЗНАЧЕННЯ ПРАВОВЛАСНИКІВ

Amazon, Alexa та всі пов'язані логотипи є товарними знаками компанії Amazon.com, Inc. або її афілійованих компаній чи осіб. Google, Android і Google Play є товарними знаками Google LLC. App Store® є товарним знаком Apple Inc.

Wi-Fi® є зареєстрованим товарним знаком Wi-Fi Alliance®.

iOS є зареєстрованим товарним знаком компанії Cisco Systems, Inc. та/або її афілійованих компаній чи осіб у США й деяких інших країнах.

Словесний знак і логотипи Bluetooth® є зареєстрованими товарними знаками, що належать Bluetooth SIG, Inc., і будь-яке використання таких знаків корпорацією Arovast відбувається на підставі ліцензії.