

ЕСАМ22.105

АВТОМАТИЧНА МАШИНА
ДЛЯ ПРИГОТУВАННЯ КАВИ
ЕСПРЕСО ТА КАПУЧИНО
Інструкція з використання

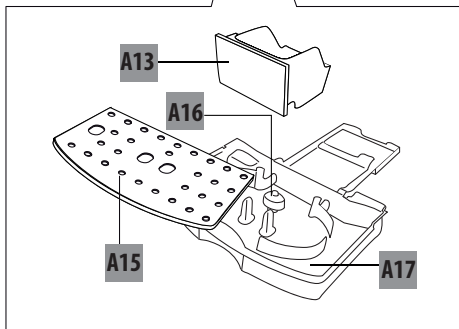
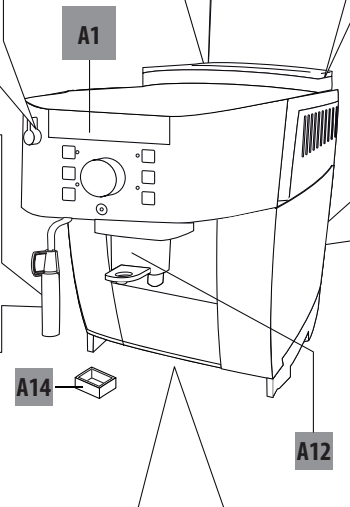
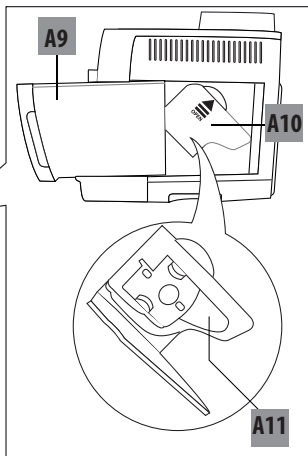
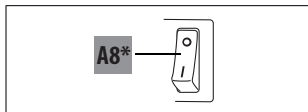
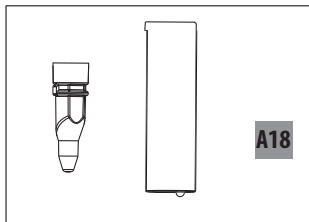
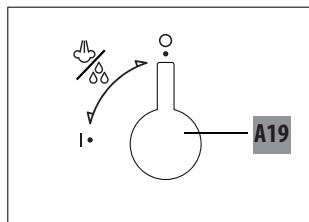
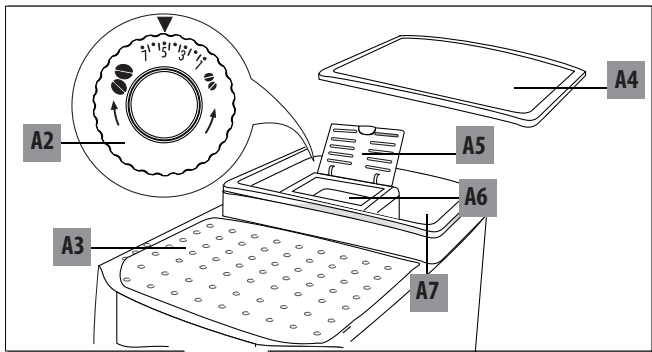

De'Longhi

A



B

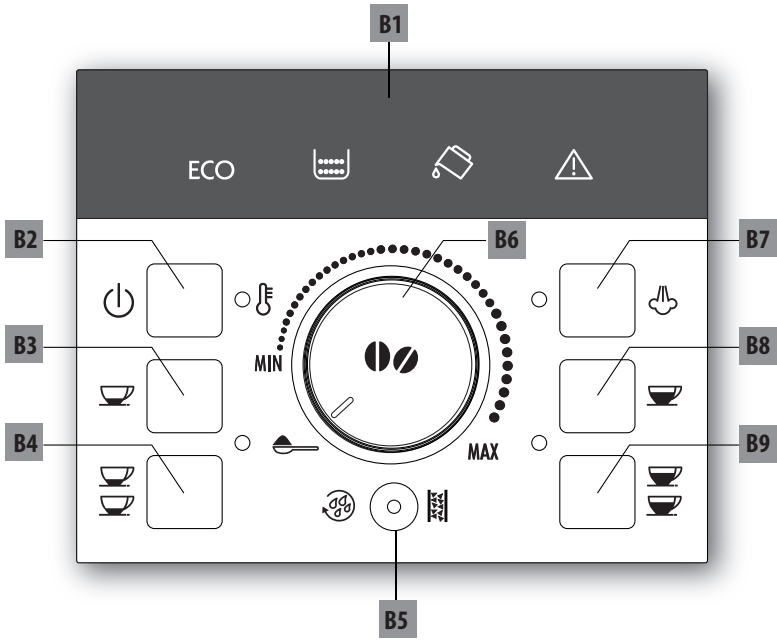

C



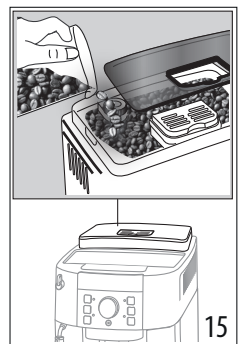
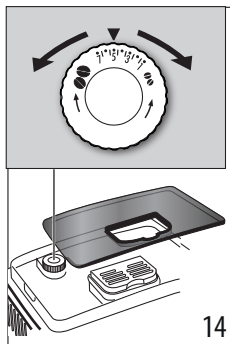
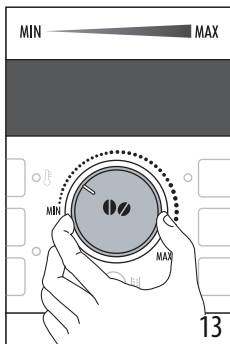
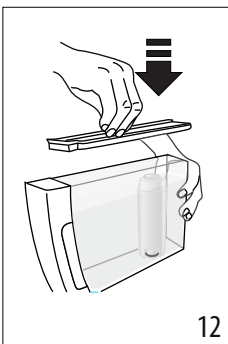
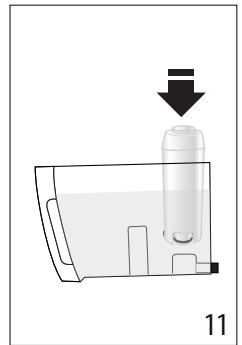
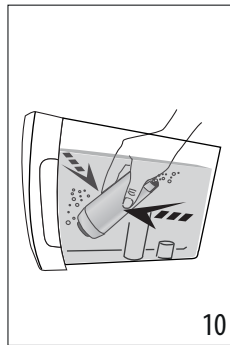
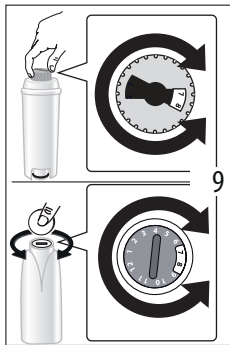
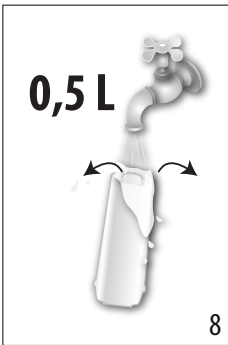
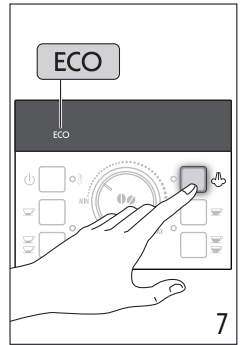
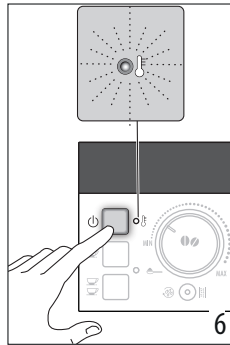
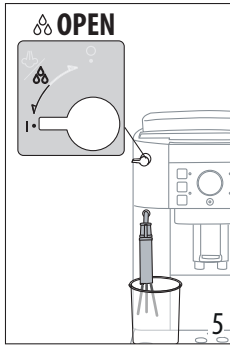
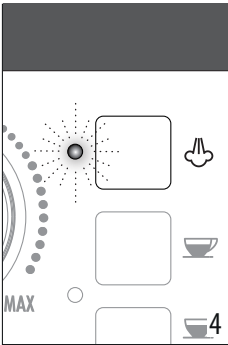
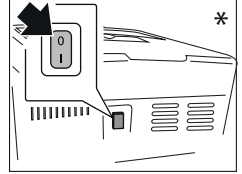
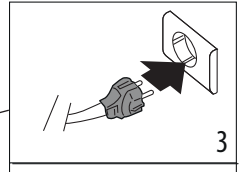
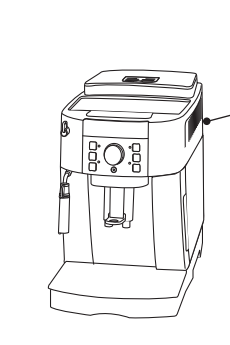
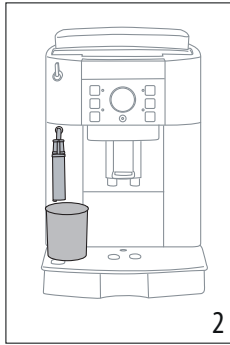
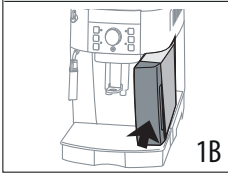
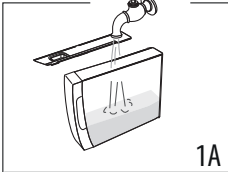

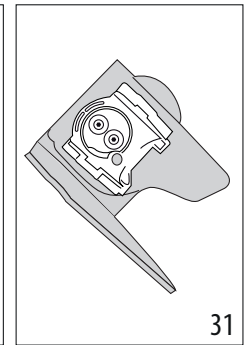
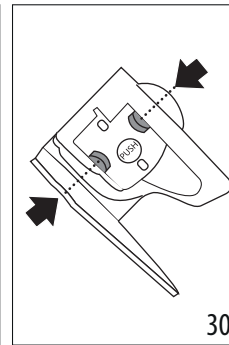
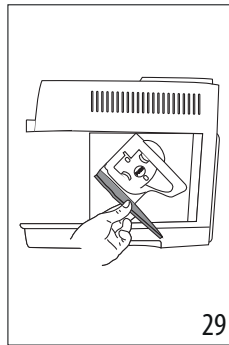
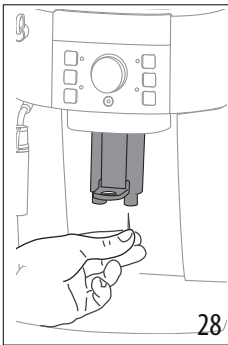
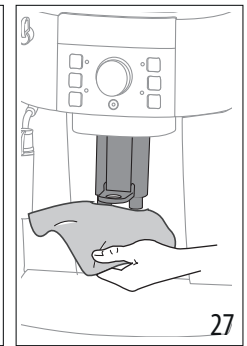
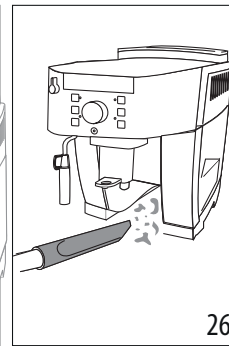
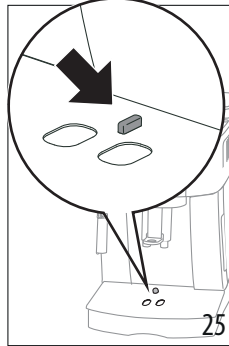
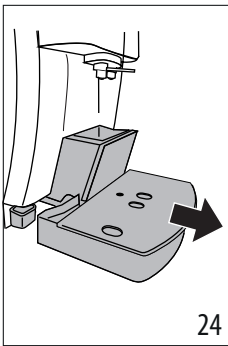
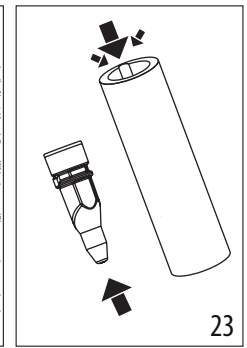
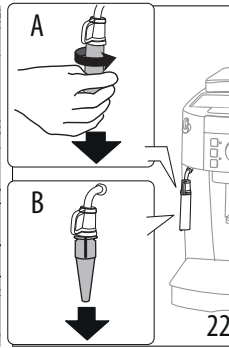
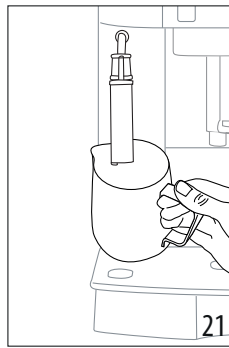
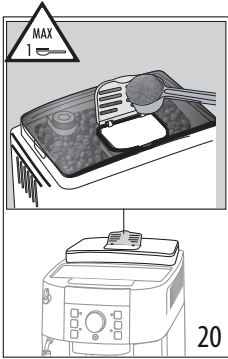
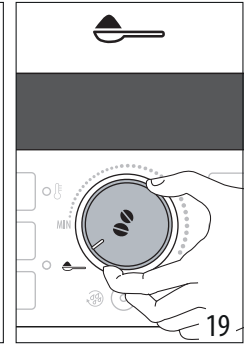
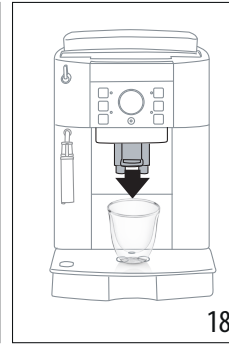
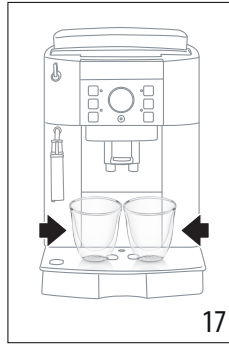
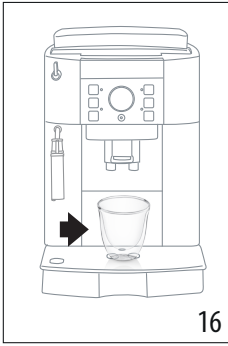

ЗМІСТ

1. ПЕРЕДМОВА	7
1.1 Несправності та їх усунення.....	7
2. ОПИС	7
2.1 Опис приладу (стор. 3 - А)	7
2.2 Опис панелі управління (сторінка 2 - В).....	7
2.3 Опис додаткового приладдя (стор. 2 - С) ...	7
2.4 Опис індикаторів	7
3. НАЛАШТУВАННЯ ПРИЛАДУ.....	8
4. УВІМКНЕННЯ КАВОМАШИНИ	8
5. ВИМКНЕННЯ ПРИЛАДА.....	8
6. АВТОМАТИЧНЕ ВИМКНЕННЯ	9
7. ЕНЕРГОЗБЕРЕЖЕННЯ	9
8. ПОМ'ЯКШУВАЛЬНИЙ ФІЛЬТР (*ЯКЩО Є) ...	9
8.1 Встановлення фільтра	9
8.2 Зняття і заміна фільтра для пом'якшення води	10
9. ПРИГОТУВАННЯ КАВИ.....	10
9.1 Вибір смаку кави	10
9.2 Вибір кількості кави у чашці.....	10
9.3 Регулювання помелу кави.....	10
9.4 Налаштування температури.....	10
9.5 Поради щодо гарячішої кави	11
10. ПРИГОТУВАННЯ КАВИ З ВИКОРИСТАННЯМ КАВОВИХ ЗЕРЕН.....	11
10.1 Приготування кави з використанням меленої кави	11
11. ПРИГОТУВАННЯ КАПУЧИНО	11
11.1 Очищення капучинатора після використання	12
12. ПІДГРІВАННЯ ВОДИ	12
13. ОЧИЩЕННЯ	12
13.1 Очищення кавомашини.....	12
13.2 Очищення внутрішнього контура	12
13.3 Очищення контейнеру для кавової гущі .	13
13.4 Очищення піддону для крапель та конденсату.....	13
13.5 Очищення кавової машини всередині	13
13.6 Очищення контейнера для води	13
13.7 Очищення блоку подачі кави	13
13.8 Очищення воронки для меленої кави	13
13.9 Очищення заварювального блоку	13
14. ВИДАЛЕННЯ НАКИПУ.....	14
15. ТЕХНІЧНІ ДАНІ.....	16
15.1 Поради щодо енергозбереження.....	16
16. ПОЯСНЕННЯ ЗНАЧЕННЯ ІНДИКАТОРІВ.....	16
17. УСУНЕННЯ НЕСПРАВНОСТЕЙ	18

Перед використанням приладу завжди читайте попередження щодо безпеки.

1. ПЕРЕДМОВА

1.1 Несправності та їх усунення

У випадку несправностей, спочатку спробуйте вирішити їх, прочитавши вказівки, наведені в розділах «16. Пояснення значення індикаторів» та «17. Усунення несправностей».

Якщо цього буде недостатньо, або знадобляться подальші роз'яснення, ми рекомендуємо Вам звернутися до сервісної служби, зателефонувавши за номером, зазначеним у додатному аркуші «Служба допомоги клієнтам».



Якщо у переліку країн у даному аркуші не вказана Ваша країна, зателефонуйте за номером, зазначеним у гарантійному талоні. У разі потреби ремонту звертайтеся винятково до Сервісної служби компанії De'Longhi.





2. ОПИС

2.1 Опис приладу (стор. 2 - А)

- A1. Панель управління
- A2. Ручка регулювання ступеню помелу
- A3. Полиця для чашок
- A4. Кришка контейнеру для зерен
- A5. Кришка воронки для меленої кави
- A6. Воронка для меленої кави
- A7. Контейнер для кавових зерен
- A8. Головний вимикач (*якщо є)
- A9. Контейнер для води с кришкою* (*якщо є)
- A10. Дверцята заварювального блоку
- A11. Заварювальний блок
- A12. Блок подачі кави (регулюється по висоті)
- A13. Контейнер для кавової гущі
- A14. Піддон для конденсату
- A15. Підставка для чашок
- A16. Індикатор рівня води у піддоні для крапель
- A17. Піддон для крапель
- A18. Капучинатор
- A19. Регулятор пари/гарячої води

2.2 Опис панелі управління (сторінка 3 - В)











- V1. Індикатори
- V2.  кнопка: вмикає та вимикає прилад
- V3.  кнопка: щоб приготувати 1 чашку кави short espresso (міцне еспресо).
- V4.  кнопка: щоб приготувати 2 чашки кави short espresso (міцне еспресо).

- V5.   кнопка: для промивання або видалення накипу з приладу
- V6. ручка-перемикач: поверніть, щоб вибрати кількість кави або використовувати попередньо змелену каву
- V7.  кнопка: подача пари для приготування гарячих напоїв на основі молока та кави
- V8.  кнопка: щоб приготувати 1 чашку кави long espresso (розбавлене еспресо)
- V9.  кнопка: щоб приготувати 2 чашки кави long espresso (розбавлене еспресо).



2.3 Опис додаткового приладдя (стор. 3 - С)

- C1. Мірна ложка
- C2. Пляшка з декальцинатором (*якщо є)
- C3. Пом'якшувальний фільтр (*якщо є)

2.4 Опис індикаторів

ІНДИКАТОР	ЗНАЧЕННЯ
	Індикатор блимає: прилад розігрівається.
 	Прилад готує одну або дві чашки кави short.
 	Прилад готує одну або дві чашки кави long.
	Індикатор горить постійно: було обрано функцію "пара".
	Індикатор блимає: ви повинні повернути регулятор пари.
	На панелі керування відображається аварійний сигнал (див. розділ «16. Пояснення значення індикаторів»).
	Індикатор горить постійно: контейнер для кавової гущі відсутній та повинен бути вставлений.
	Індикатор блимає: контейнер для кавової гущі заповнений та повинен бути очищений.



ІНДИКАТОР	ЗНАЧЕННЯ
	Індикатор горить постійно: контейнер для води відсутній.
	Індикатор блимає: у контейнері для води недостатньо води.
	Індикатор блимає: необхідно видалити накип в приладі (див. розділ «14. Видалення накипу»).
	Індикатор горить постійно: прилад виконує цикл видалення накипу.
ЕСО	Активовано режим «Енергозбереження».

3. НАЛАШТУВАННЯ ПРИЛАДУ

Будь ласка, зверніть увагу:

- Перший раз, коли ви користуєтесь приладом, промийте гарячою водою всі знімні аксесуари, які можуть контактувати з водою чи молоком.
- При першому використанні кавомашини, система подачі води - порожня, тому прилад може дуже шуміти. Шум знизиться, коли система буде наповнена.
- Можливі сліди кави в кавомолці є результатом експлуатаційних випробувань, що проводились на приладі перед продажем, що є підтвердженням ретельної роботи та уваги, яку ми вкладаємо у свою продукцію.

Продовжуйте наступним чином:

1. Витягніть контейнер для води «А9», наповніть його рівня МАХ холодною водою «мал. 1А», потім вставте в прилад «мал. 1В».
2. Поставте контейнер мінімальним об'ємом в 100 мл під капучинатором «А18» «мал. 2».
3. Підключіть пристрій до електромережі.
4. В моделях з головним вимикачем «А8», переконайтеся, що він натиснутий в положенні I «мал. 3».
5.  Індикатор «В7» блимає на панелі управління «мал. 4».
6. Поверніть регулятор пари «А19» в положення I «мал. 5». З капучинатора вилитиметься вода, після чого прилад вимикається.
7. Поверніть регулятор пари в положення 0.
8. Тепер кавоварка готова до нормальної роботи.

Будь ласка, зверніть увагу:

- При першому використанні прилада, потрібно зробити 4-5 чашок кави або 4-5 чашок капучино перш, ніж прилад почне надавати відмінний результат.
- Щоб ви могли насолоджуватися своєю кавою та покращити роботу приладу, ми рекомендуємо вам встановити фільтр для пом'якшення води «С4», як описано в розділі «8. Пом'якшувальний фільтр (*якщо є)». Якщо

ваша модель не оснащена фільтром, ви можете придбати його в Сервісній службі De'Longhi.



4. УВІМКНЕННЯ КАВОМАШИНИ

Будь ласка, зверніть увагу:

- Кожного разу перед увімкненням приладу, він виконує автоматичний попередній нагрів та цикл промивання, який не можна переривати. Прилад готовий для використання щойно цей цикл завершиться.
- *Лише моделі з головним вимикачем «А8»:* Перед увімкненням приладу, переконайтеся, що головний вимикач на задній стінці приладу встановлено в положення I «мал. 3».

Небезпека опіків!

Під час промивання, з блоку подачі кави «А12» виходить невелика кількість води, що збирається в піддоні для збору крапель. Уникайте прямого контакту з бризками води.

- Щоб увімкнути прилад, натисніть кнопку  «В2» «мал. 6». Індикатор  блимає, поки прилад розігрівається та виконує автоматичний цикл промивання. Циркуляція гарячої води підігріває нагрівач та внутрішні контури.

Прилад досягає необхідної температури, коли індикатор вимикається, а індикатор кави вмикається.

5. ВИМКНЕННЯ ПРИЛАДА

При кожному вимкненні кавоварки, після того як вона готувала каву, прилад виконує цикл автоматичного промивання.

Небезпека опіків!

Після промивання, з носиків блоку подачі кави «А12», вилітає трохи гарячої води. Уникайте прямого контакту з бризками води.

Для того щоб вимкнути прилад, натисніть на кнопку  «В2». Прилад виконує цикл промивання, а потім вимикається.

Будь ласка, зверніть увагу:

Якщо ви не використовуватимете прилад протягом тривалого часу, ми рекомендуємо вам вимкнути його з розетки електроживлення. У моделях з головним вимикачем «А8» просто натисніть його в положення 0.



Важливо!



Завжди вимикайте прилад кнопкою  (режим очікування) перед відключенням від розетки електромережі або (якщо є) натисканням головного вимикача в положення 0.

6. АВТОМАТИЧНЕ ВИМКНЕННЯ

Період часу можна змінити так, щоб прилад вимикався через 15 або 30 хвилин, або через 1, 2 або 3 години.

Щоб змінити налаштування автоматичного вимкнення виконайте наступні дії:

1. Підтвердіть кнопкою  «В2». (Прилад повинен бути підключений до електромережі, а головний вимикач «А8» (якщо він є) повинен знаходитися в положенні I «рис. 3»).
2. Натисніть і потримайте  кнопку «В9», доки не загориться індикатор на панелі керування «В».
3. Натискайте кнопку  «В3» (зліва від регулятора «В6»), поки не загоряться індикатори, що відповідають затримці перед автоматичним вимкненням приладу:





ЧАС АВТОМАТИЧНОГО ВИМКНЕННЯ	ВІДПОВІДНІ ІНДИКАТОРИ
15 хвилин	ECO
30 хвилин	ECO 
1 година	ECO  
2 години	ECO   
3 години	ECO    

4. Натисніть кнопку  «В8» (з правого боку регулятора) для підтвердження вибору. Індикатори вмикаються.

7. ЕНЕРГОЗБЕРЕЖЕННЯ

Режим енергозбереження активовано, коли горить зелений індикатор **ECO**.

Щоб вимкнути або активувати режим "Енергозбереження", виконайте наступне:

1. Підтвердіть кнопкою  «В2». (Прилад повинен бути підключений до електромережі, а головний вимикач «А8» (якщо він є) повинен знаходитися в положенні I «рис. 3»).
2. Натисніть та утримуйте  кнопку «В7» поки не загориться індикатор **ECO** на панелі управління «мал. 7».
3. Щоб відключити цей режим, натисніть кнопку  «В3» (з лівого боку регулятора «В6»). Індикатор **ECO** блимає.
4. Щоб знову активувати цей режим, натисніть кнопку  (з лівого боку регулятора «В6») знову. Індикатор **ECO** горить постійно.
5. Натисніть кнопку  «В8» (з правого боку регулятора «В6») для підтвердження вибору. Індикатор **ECO** вмикається.

Будь ласка, зверніть увагу:

При увімкненому режимі енергозбереження, приладу може знадобитися декілька секунд для розігріву, перед тим, як приготувати першу каву.

8. ПОМ'ЯКШУВАЛЬНИЙ ФІЛЬТР (*ЯКЩО Є)

Деякі моделі оснащено фільтром для пом'якшення води «С4». Якщо на вашій моделі його немає, ми рекомендуємо вам придбати фільтр, звернувшись до Центру обслуговування споживачів De'Longhi.

Важливо:

- Зберігати в прохолодному сухому місці подалі від прямих сонячних променів.
- Використовуйте фільтр одразу після відкриття упаковки.
- Знімайте фільтр перед видаленням накипу з приладу.

Для правильного використання фільтра, виконуйте нижченаведені інструкції.

8.1 Встановлення фільтра

1. Витягніть фільтр «С4» з упаковки та промийте у 0,5 літрах проточної води «мал. 8»
2. Повертайте диск індикатора дати, до тих пір поки не будуть відображатися наступні два місяця використання «мал. 9».

Будь ласка, зверніть увагу:

Термін експлуатації фільтра складає два місяці при нормальній роботі. Якщо кавоварка не використовується зі встановленим фільтром, він працюватиме максимум три тижні.

3. Вийміть контейнер для води «А9» з приладу та наповніть його водою «мал. 1А».
4. Вставте фільтр у резервуар з водою та повністю занурте нахиливши його так, щоб вийшли повітряні бульбашки «мал. 10».
5. Вставте фільтр у його гніздо та натисніть повністю до упору «мал. 11».
6. Якщо є, закрийте контейнер для води кришкою «мал. 12», потім встановіть контейнер у кавоварку.
7. Поставте контейнер мінімальним об'ємом в 500 мл під капучинатором «А18».
8. Поверніть регулятор пари «А19» в положення I для подачі гарячої води.
9. Злийте щонайменше 500 мл води, потім поверніть регулятор пари на зад у положення 0.

Будь ласка, зверніть увагу:

Іноді однієї порції гарячої води недостатньо для встановлення фільтра, тоді під час встановлення вмикаються індикатори



Якщо це станеться, повторіть процедуру встановлення від пункту «8».

Тепер фільтр було активовано і ви можете використовувати свою кавомашину.

8.2 Зняття і заміна фільтра для пом'якшення води

Через два місяці (див. дату диску з датою), або, якщо прилад не використовувався протягом 3 тижнів, фільтр «С4» слід витягти з контейнеру для води «А9» та замінити новим. Отже слід повторити процедуру встановлення, що описана вище.

9. ПРИГОТУВАННЯ КАВИ

9.1 Вибір смаку кави

Поверніть регулятор вибору смаку кави «В6», щоб налаштувати потрібний смак «мал. 13». Повертаючи до позначки «MAX», ви збільшуєте кількість кавових зерен, що будуть змелені приладом, отже кава буде міцнішою.





Поверніть регулятор на MIN для дуже м'якого смаку та на MAX для дуже міцного смаку.

Будь ласка, зверніть увагу:

- При першому використанні приладу, ви повинні визначити правильне положення регулятора згідно ваших уподобань щодо міцності кави.
- Не повертайте регулятор занадто близько до MAX, в іншому випадку кава може подаватися дуже повільно (час від часу краплями), особливо, якщо ви готуєте дві чашки кави одночасно.

9.2 Вибір кількості кави у чашці

Кавоварка була налаштована на заводі на автоматичне приготування кави в наступній кількості:

КАВА	КІЛЬКІСТЬ (МЛ)
 кава short «В3»	≈ 40
 кава long «В8»	≈ 120
 2 x кави short «В4»	2 x ≈ 40
 2 кави long «В9»	2 x ≈ 120

Щоб змінити кількість кави, яку прилад готує автоматично, виконайте описані нижче дії:

- натисніть кнопку, що відповідає кількості, яку потрібно змінити, і утримуйте її, доки індикатор не почне блимати і прилад не почне подавати каву, а потім відпустіть;
- коли кава в чашці досягне потрібного рівня, знову натисніть ту саму кнопку, щоб внести в пам'ять нову кількість.

Тепер кавоварка перепрограмована на нову кількість.

9.3 Регулювання помелу кави

Кавомолка було налаштовано на заводі-виробнику на належне приготування кави, тому спочатку немає необхідності регулювати її.

Тим не менш, якщо після приготування першої кави, ви помітите, що кава занадто розбавлена та не достатньо верховка або подача дуже повільна (краплями), це можна виправити за допомогою ручки регулювання ступеню помелу «А2» «мал. 13».

Будь ласка, зверніть увагу:

Ручку регулювання можна обертати, тільки тоді, коли кавомолка працює на початку процесу приготування кави.

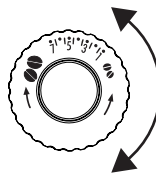



Якщо кава подається дуже повільно або зовсім не виходить, поверніть ручку на одну поділку за годинниковою стрілкою.

Щоб отримати більш насичену каву і поліпшити зовнішній вигляд пінки, повернути ручку проти годинникової стрілки на одну поділку (не повертайте більше, ніж на одну поділку за один раз, тому що кава буде подаватися у вигляді крапель).

Ефект від такого налаштування буде відчутний лише після 2 заварених посліпль чашок кави. Якщо налаштування не призвело до бажаного результату, поверніть ручку ще на одну поділку.

9.4 Налаштування температури

Щоб змінити температуру води, що використовується для приготування кави, виконайте такі дії:

1. Підтвердіть кнопку  «В2». (Прилад повинен бути підключений до електромережі, а головний вимикач «А8» (якщо він є) повинен знаходитися в положенні I «рис. 3»).
2. Натисніть кнопку  «В3» (ліворуч від регулятора «В6») та утримуйте, поки не загоряться індикатори на панелі управління;
3. Натисніть кнопку , щоб обрати бажану температуру:





4. Натисніть кнопку  «В8» (з правого боку регулятора «В6») для підтвердження вибору. Індикатори вмикаються.

Будь ласка, зверніть увагу:

Зміна температури більше впливає на напої у великих порціях.

9.5 Поради щодо гарячішої кави

Щоб отримати гарячішу каву, рекомендується:

- перед приготуванням кави виконайте цикл промивання, натиснувши   кнопку «B5». З блоку подачі «A12» виліватиметься гаряча вода, яка підігріває внутрішній контур приладу, таким чином підвищуючи температуру кави.
- підігрійте чашки, ополоснувши їх гарячою водою (використовуйте функцію гарячої води).
- встановіть вищу температуру кави (див. розділ «9.4 Налаштування температури»).

10. ПРИГОТУВАННЯ КАВИ З ВИКОРИСТАННЯМ КАВОВИХ ЗЕРЕН

Важливо!

Не використовуйте карамелізовані або зацукровані кавові зерна, оскільки вони можуть прилипнути до кавомолки та пошкодити її.

1. Засипте каву в зернах у відповідний контейнер «A7» для зерен «мал. 15».
2. Помістіть під блоком подачі кави «A12»:
 - 1 чашку, щоб приготувати 1 каву «мал. 16»;
 - 2 чашки, щоб приготувати 2 кави «мал. 17».
3. Опустіть носики подачі кави якомога ближче до чашки. Це збільшить пінку на каві «мал. 18».
4. Натисніть кнопку, що відповідає бажаній каві:



5. Почнеться приготування, а індикатор, що відповідає обраній кнопці, блимає на панелі управління.

Як тільки каву було приготовано, прилад готовий до приготування наступного напою.

Будь ласка, зверніть увагу:

- Коли машина готує каву, ви можете перервати подачу у будь-який момент, натиснувши будь-яку кнопку для кави.
- Наприкінці приготування, щоб збільшити кількість кави в чашці, лише натисніть одну з іконок для кави (протягом 3 секунд).
- Для приготування гарячішої кави, див. розділ «9.5 Поради щодо гарячішої кави».

Важливо!

- Якщо іноді кава подається краплями, дуже розбавлена або без пінки, або дуже холодною, прочитайте рекомендації в розділі «17. Усування несправностей».

- Індикатори можуть загорятися на панелі управління під час використання. Їх значення наведено в розділі «16. Пояснення значення індикаторів».

10.1 Приготування кави з використанням меленої кави



Важливо!

- В жодному разі не насипайте кавові зерна у воронку для меленої кави «A6», оскільки це може пошкодити прилад.
- Ніколи не насипайте мелену каву, коли машина вимкнена, тому що кава може розсипатися всередині кавоварки і забруднити її. Це може пошкодити машину.
- Ніколи не застосовуйте більше 1 мірної ложки, «C2» тому що надлишок кави може забруднити внутрішню систему кавоварки або ж заблокувати воронку.



Будь ласка, зверніть увагу:

Коли ви використовуєте мелену каву, за один раз ви можете приготувати лише одну порцію кави.

1. Перевірте чи увімкнена кавоварка.
2. Поверніть регулятор вибору смаку кави «B6» проти годинникової стрілки до упору у положення  «мал. 19».
3. Переконайтеся, що воронка «A6» не заблокована, потім додайте одну мірну ложку «C2» меленої кави «мал. 20».
4. Поставте чашку під блоком подачі кави «A12».
5. Натисніть кнопку, що відповідає одній чашці кави ( «B3» або  «B8»)
6. Почнеться приготування.

11. ПРИГОТУВАННЯ КАПУЧИНО



Небезпека опіків!

Під час приготування випускається пара. Будьте обережні, щоб уникнути опіків.

1. Коли ви готуєте капучино, робіть каву у великій чашці;
2. Налийте у ємність (бажано з ручкою, щоб уникнути опіків) приблизно 100 мл молока для кожної порції капучино. При виборі відповідного розміру контейнера пам'ятайте, що молоко збільшує обсяг в два/три рази.

Будь ласка, зверніть увагу:

- Щоб отримати густішу пінку, потрібно використовувати знежирене або частково знежирене молоко з холодильника (близько 5°C). Щоб уникнути рідкої молочної пінки або з великими бульбашками, завжди чистіть капучинатор, «A18» як описано в розділі «11.1 Очищення капучинатора після використання».
- Кількість молочної пінки залежить від:

- типу молока або рослинного напою;
 - використовуваної марки;
 - складу та поживної цінності
3. Натисніть кнопку  «В7». Індикатор  блимає.
 4. Занурте капучинатор в контейнер для молока «мал. 21».
 5. Через декілька секунд, коли блиматиме індикатор , поверніть регулятор пари «А19» у положення I «мал. 5». З капучинатора почне виходити пара, яка перетворить молоко на густу пінку та збільшить його об'єм.
 6. Щоб отримати більш вершкову пінку, обертайте контейнер повільними рухами у напрямку уверх. (Не можна генерувати пару приладом більше 3 хвилини підряд).
 7. Коли ви отримали бажану пінку, зупиніть подачу пари, повернувши регулятор пари у положення 0.

Небезпека опіків!

Припиніть подачу до того, як взяти ємність із спіненим молоком, щоб уникнути опіків, які можуть спричинити сплески молока.

8. Додайте молочну пінку до попередньо приготованої кави. Капучино готове. Додайте цукру за смаком, злегка посипте пінку какао-порошком.

11.1 Очищення капучинатора після використання

Завжди очищуйте капучинатор «А18» після використання, щоб уникнути накопичення залишків молока та попередити забруднення блоку подачі.

1. Поставте ємність під капучинатором та злийте трохи води протягом декількох секунд, повернувши регулятор пари «А19» у положення I «мал. 5». Потім поверніть регулятор пари у положення 0, щоб зупинити потік гарячої води.
2. Зачекайте кілька хвилин, щоб капучинатор охолонув. Міцно візьміться за ручку трубки капучинатора однією рукою, а іншою поверніть капучинатор проти годинникової стрілки «мал. 21», потім зніміть його, потягнувши донизу.
3. Також зніміть розпилювач пари з блоку подачі, потягнувши його вниз «мал. 22».
4. Перевірте, щоб два отвори, вказані стрілками на мал. 23, не були заблоковані. Якщо необхідно, почистіть його використовуючи зубочистку.
5. Ретельно промийте усі деталі капучинатора, використовуючи губку та теплу воду.
6. Знову вставте розпилювач та встановіть капучинатор на розпилювач, проштовхнувши його уверх та повертаючи його до повної фіксації.

12. ПІДГРІВАННЯ ВОДИ

Небезпека опіків!

Ніколи не залишайте кавоварку без нагляду під час подачі гарячої води. Насадка капучинатора «А18» нагрівається під час подачі води, тому його необхідно тримати виключно за ручку.

1. Поставте ємність під капучинатор «А18» (якомога ближче, щоб уникнути бризок).
2. Поверніть регулятор пари «А19» в положення I. Починається подача.
3. Поверніть регулятор пари в положення 0.

Будь ласка, зверніть увагу:

Якщо увімкнено режим «Енергозбереження» можливо потрібно буде зачекати декілька секунд перед тим, як почнеться подача гарячої води.

13. ОЧИЩЕННЯ

13.1 Очищення кавомашини

Наступні деталі кавоварки потрібно очищати регулярно:



- внутрішній контур прилада;
- контейнер для кавової гущі «А13»;
- піддон для крапель «А17» та піддон для конденсату «А14»;
- контейнер для води «А9»;
- блок подачі кави «А12»;
- капучинатор «А18»;
- воронка для меленої кави «А6»;
- заварювальний блок «А11», доступ до якого виконується через дверцята для обслуговування «А10»;
- панель управління «А1».

Важливо!

- Для очищення кавомашини не використовувати розчинники, абразивні миючі засоби або спирт. Для суперавтоматичних кавомашин De'Longhi не потрібно використовувати хімічні засоби для чищення.
- Жоден компонент приладу не можна мити в посудомийній машині.
- Не використовувати металеві предмети для видалення накипу або кавового нальоту, оскільки вони можуть подряпати металеві або пластикові поверхні.

13.2 Очищення внутрішнього контура

Якщо прилад не використовується більше 3/4 днів, перед його використанням ми рекомендуємо увімкнути його та:

- виконати 2/3 цикли промивання, натиснувши кнопку   «В5»;
- злити гарячу воду, повернувши регулятор гарячої води/пари «А19» у положення I.

Будь ласка, зверніть увагу:

- Нормально, якщо після процедури промивання в контейнері для збору гущі «A13» з'явиться вода.

13.3 Очищення контейнеру для кавової гущі

Коли індикатор  блимає, це означає, що потрібно очистити контейнер для кавової гущі «A13». Якщо ви не почиєте контейнер для кавової гущі, індикатор буде продовжувати блимати, а прилад не можна буде використовувати, щоб приготувати каву.

Щоб виконати очищення (при увімкненому приладі):

- Витягніть піддон для збору крапель «A17» «мал. 24», спорожніть його та очистіть.
- Спорожніть і акуратно очистіть контейнер для кавової гущі «A13», видаляючи всі наявні на дні залишки.
- Перевірте червоний піддон для конденсату «A14» та спорожніть його, за необхідності.

Важливо!

При знятті піддону для крапель обов'язково завжди очистити контейнер для кавової гущі навіть, якщо він трішки заповнений.

Якщо цього не робити, може статися так, що коли Ви будете готувати наступного разу каву, контейнер переповниться, що призведе до засмічення кавомашини.

13.4 Очищення піддону для крапель та конденсату

Важливо!

Якщо піддон для крапель «A17» не спорожнювати регулярно, вода може просочитися всередину або назовні кавомашини. Це може пошкодити кавомашину, поверхню, на якій вона стоїть та навколишню площу.

Піддон для крапель оснащено індикатором рівня «A16» (червоного кольору), що показує кількість води у піддоні «мал. 25». До того, як цей індикатор почне виступати з підставки для чашок необхідно вилити воду з ємкості та помити її.

Щоб витягти піддон для збору крапель:

1. Зніміть піддон для збору крапель «A17» та контейнер для кавової гущі «A13» «мал. 24»;
2. Спорожнити піддон для крапель та контейнер для кавової гущі і помити їх;
3. Перевірте піддон для конденсату «A14» та спорожніть його при необхідності.
4. Поставити на місце піддон для збору крапель та контейнер для кавової гущі.

13.5 Очищення кавової машини всередині

Небезпека ураження електричним струмом!

Перед тим, як виконувати будь-які дії з внутрішніми частинами, машину потрібно вимкнути (див. розділ «5. Вимкнення прилада») та від'єднати від електромережі. Під час очищення приладу ніколи не занурюйте його в воду.

1. Періодично перевіряти (близько раз на тиждень), щоб внутрішні частини машини (які можна дістати після зняття піддону для збору крапель), не були забруднені. Якщо необхідно - видалити залишки кави за допомогою губки.
2. Видалити всі залишки за допомогою пилососа «мал. 26».

13.6 Очищення контейнера для води

1. Регулярно очищайте контейнер для води «A9» (приблизно раз на місяць) або кожного разу, коли ви замінюєте фільтр для пом'якшення води «C4» (якщо такий є) за допомогою вологої тканини та невеликої кількості делікатного миючого засобу.
2. Зніміть фільтр (якщо такий є) та промийте його проточною водою.
3. Встановіть фільтр (якщо такий є), заповніть контейнер холодною водою та встановіть його.
4. (Лише моделі, що мають пом'якшувальний фільтр) Спустити приблизно 100 мл води.

13.7 Очищення блоку подачі кави

1. Очищайте носики для подачі кави «A12» за допомогою губки або тканини «мал. 27».
2. Перевірити, щоб отвори для подачі кави не були засмічені. Якщо необхідно, видаліть залишки кави за допомогою зубочистки «мал. 28».

13.8 Очищення воронки для меленої кави

Періодично перевіряти (приблизно один раз на місяць), щоб воронка для засипання меленої кави «A6» не була засміченою. Якщо необхідно - видалити залишки кави.

13.9 Очищення заварювального блоку

Заварювальний блок «A11» потрібно чистити принаймні один раз на місяць.

Важливо!

Заварювальний блок не можна зняти, якщо машина увімкнена.

1. Переконайтеся, що ви правильно виконали процедуру вимкнення (див. «5. Вимкнення прилада»).
2. Зніміть контейнер для води «A9».
3. Відкрийте дверцята заварювального блоку «A10» «мал. 29» з правого боку приладу.
4. Натисніть дві кольорові кнопки всередину і в той же час потягніть заварювальний блок назовні «мал. 30».

Важливо!

Чистити заварювальний блок, не використовуючи миючих засобів, оскільки його можна пошкодити.

5. Намочити заварювальний блок приблизно на 5 хвилин, потім промити під краном.
6. Видаліть залишки кави з опор, куди вставляється заварювальний блок.
7. Після очищення, встановіть заварювальний блок у внутрішню опору «мал. 31», потім натисніть на значок PUSH, поки не почуєте клацання.

Будь ласка, зверніть увагу:

Якщо заварювальний блок важко вставляється, перед тим, як зробити це, відрегулюйте правильний розмір, натиснувши на два важелі, що показані на мал. 32.

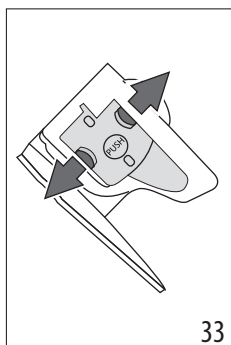
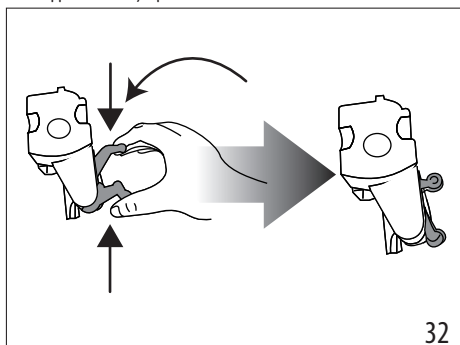

8. Після того, як заварювальний блок було вставлено, переконайтеся, що дві кольорові кнопки замкнулися «мал. 33».
9. Закрийте дверцята заварювального блоку.
10. Встановіть на місце контейнер для води.

14. ВИДАЛЕННЯ НАКИПУ

Важливо!

- Перед застосуванням прочитайте інструкції та маркування на упаковці із засобом для видалення накипу.

- Дуже важливо використовувати лише засіб для зняття накипу від De'Longhi. Використання невідповідних засобів для видалення накипу, а також неправильне видалення накипу, може призвести до виникнення дефектів, на які не поширюється гарантія виробника.
- Декальцинатор може пошкодити делікатні поверхні. Якщо засіб випадково розллється, одразу витріть його.

Для зняття накипу	
Засіб для видалення накипу	Декальцинатор De'Longhi
Ємність	Рекомендований об'єм: 2 л
Час	~45хв

Видаляйте накип з приладу, коли  індикатор «B5» «мал. 34» на панелі управління почне блимати.

Важливо!

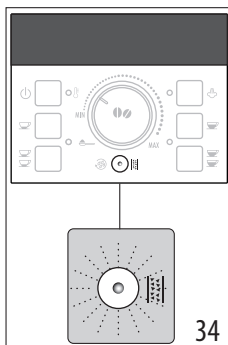

- Перед застосуванням прочитайте інструкції та маркування на упаковці із засобом для видалення накипу.
- Дуже важливо використовувати лише засіб для зняття накипу від De'Longhi. Використання невідповідних засобів для видалення накипу, а також неправильне видалення накипу, може призвести до виникнення дефектів, на які не поширюється гарантія виробника.

1. Увімкніть апарат та дочекайтеся його готовності до використання.
2. Очистіть піддон для крапель «A17» та контейнер для кавової гуші «A13», після чого встановіть їх на своє місце в прилад.
3. Повністю спорожніть контейнер для води «A9» та зніміть фільтр для пом'якшення води «C4» якщо він є).

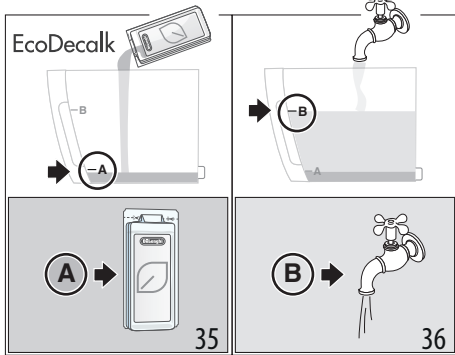

4. Налийте декальцинатор «С3» у контейнер до рівня **A** (що відповідає 100 мл пакету), відміченого на задній стінці контейнеру для води «мал. 35», потім додайте літр води до рівня **B** «мал. 36» та вставте контейнер на місце в прилад.
5. Поставте контейнер мінімальним об'ємом на 2 літра під блок капучинатора «A18» блок подачі кави «A12» «мал. 37».

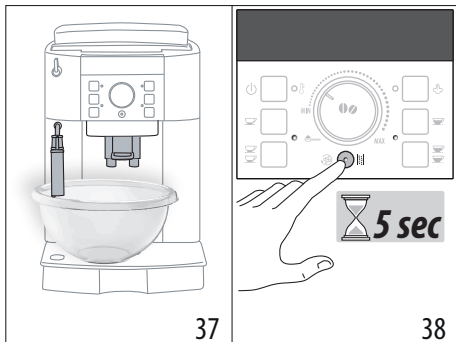

6. Зачекайте, поки індикатори кави не горітимуть постійно.
7. Натисніть і утримуйте кнопку «B5» «мал. 38» протягом принаймні 5 секунд, щоб підтвердити, що ви додали розчин і почніть процедуру видалення накипу. Індикатор на кнопці починає горіти постійно, що вказує на початок програми видалення накипу.
8. Індикатор блимає, це означає, що потрібно повернути регулятор гарячої води/пари «A19» в положення **I**.

Важливо! небезпека опіків

Гаряча вода, що містить кислоту, виливається з капучинатора та блоку подачі кави. Поводьтеся обережно, щоб уникнути контакту з бризками цього розчину.

9. Коли регулятор повертається в положення **I**, починається програма видалення накипу, і рідина з декальци-

натором виливається з капучинатора та блоку подачі кави. Автоматично відбуватиметься серія промивань та пауз, під час яких видалятиметься увесь наліт, що зібрався всередині кавомашини.

Приблизно через 25 хвилин процедура з видалення накипу зупиняється, при цьому індикатори та блимають на панелі управління. Поверніть регулятор гарячої води/пари в положення **0**.

10. Тепер прилад готовий до промивання чистою водою. Спорожніть ємність, що використовувалася для збору розчину для видалення накипу. Зніміть контейнер для води, промийте його під проточною водою, залийте свіжої води до МАКСИМАЛЬНОГО рівня та вставте назад у прилад. Індикатор блимає.
11. Поставте вже порожню ємність, що використовувалася для декальцинатора, під капучинатором та блоком подачі кави «мал. 37».
12. Поверніть регулятор гарячої води/пари в положення **I**, щоб почати промивання. Спершу гаряча вода починає виходити з капучинатора, потім з блоку подачі кави.
13. Коли резервуар для води буде повністю порожній, індикатори і на панелі керування почнуть блимати. Поверніть регулятор пари/гарячої води в положення **0**.
14. Спорожніть ємність, що використовувалася для збору води для промивання. Зніміть резервуар для води, вставте фільтр для пом'якшення води (якщо він був знятий), наповніть бачок до МАКСИМАЛЬНОГО рівня холодною водою та вставте у прилад. Індикатор пари блимає.
15. Встановіть ємність, що використовується для збору води для промивання, вже порожньою, під капучинатором;
16. Поверніть регулятор гарячої води/пари у положення **I**. Прилад знову починає промивання лише через капучинатор.
17. По завершенню промивання, індикатор пари блимає на панелі управління. Поверніть регулятор гарячої води/пари в положення **0**.
18. Наповніть контейнер для води свіжою водою до рівня MAX, та встановіть у прилад.

Тепер цикл видалення накипу завершився.

Будь ласка, зверніть увагу!

- Якщо цикл видалення накипу було завершено неправильно (напр. нестача електроенергії) ми рекомендуємо повторити цикл.
- Це нормально, якщо після процедури зняття накипу в контейнері для збору гущі «A13» з'явиться вода.

- Якщо контейнер для води не був наповнений до МАКСИМАЛЬНОГО рівня, наприкінці циклу декальцизації, прилад потребуватиме виконання третього циклу промивання, щоб забезпечити повне видалення розчину для зняття накипу з внутрішньої системи. Перед початком промивання, пам'ятайте, що потрібно спорозжнити піддон для крапель.

15.1 Поради щодо енергозбереження

- Установіть автоматичне відключення на 15 хвилин (див. розділ «6. Автоматичне вимкнення»);
- Увімкніть режим енергозбереження (див. розділ «7. Енергозбереження»);
- Коли прилад вимагає, виконайте цикл видалення накипу.

15. ТЕХНІЧНІ ДАНІ

Напруга: 220-240 В~ 50/60 Гц макс. 10 А

Споживана потужність: 1450 Вт

Тиск: 1,5 мПа (15 бар)

Максимальний об'єм контейнеру для води: 1,8 л





Розмір ДхГхВ: 240х430х350 мм



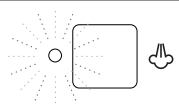

Вага: 8,9 кг

Максимальна ємність контейнеру для кавових зерен: 250 г

De'Longhi залишає за собою право в будь-який момент змінювати технічні характеристики та стилізацію своєї продукції, не порушуючи її функціональність та якість.

16. ПОЯСНЕННЯ ЗНАЧЕННЯ ІНДИКАТОРІВ

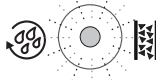
ІНДИКАТОРИ НА ДИСПЛЕІ	МОЖЛИВА ПРИЧИНА	СПОСІБ УСУНЕННЯ
	Регулятор пари/гарячої води «А19» має бути ввімкненим	Поверніть регулятор гарячої води/пари.
 БЛИМАЄ	Недостатньо води в контейнері для води «А9».	Наповнити контейнер для води та/або правильно його встановити, натиснувши до упору, почувши при цьому клацання фіксації.
	Контейнер для «А9» води було встановлено неправильно.	Вставте контейнер правильно та натисніть до упору.
 БЛИМАЄ	Контейнер для кавової гущі «А13» повністю заповнений.	Спорозжніть контейнер для кавової гущі та піддон для збору крапель «А17», очистіть та встановіть на місце. Важливо: при знятті піддону для крапель ОБОВ'ЯЗКОВО завжди чистити контейнер для кавової гущі навіть, якщо він трішки заповнений. Якщо цього не робити, може статися так, що коли Ви будете готувати наступного разу каву, контейнер переповниться, що призведе до засмічення кавомашини.
→		

ІНДИКАТОРИ НА ДИСПЛЕЇ	МОЖЛИВА ПРИЧИНА	СПОСІБ УСУНЕННЯ
	<p>Після очищення контейнер для кавової гущі «А13» не був встановлений на місце.</p>	<p>Витягніть піддон для збору крапель «А17» та вставте контейнер для кавової гущі.</p>
 <p style="text-align: center;">БЛИМАЄ</p>	<p>Помел дуже дрібний, тому кава подається занадто повільно або зовсім не виходить.</p> <p>Якщо є пом'якшувальний фільтр для води «С4», може статися так, що з нього вийшло повітря всередину системи, що і стало причиною блокування подачі.</p>	<p>Потрібно повторити приготування кави та повернути рукоятку регулювання ступеня помелу «А2» «мал. 10» на одну поділку у напрямку до цифри "7" за годинниковою стрілкою під час роботи кавомолки. Якщо після приготування, принаймні, 2 порцій кави, ця проблема не зникає, повторіть процедуру коригування, повернувши ручку регулювання ступеню помелу ще на одну поділку (див. розділ «9.3 Регулювання помелу кави»). Якщо проблема не усувається, поверніть регулятор пари «А19» у положення I та злийте трохи води через капучинатор.</p> <p>Подайте трохи води з капучинатора «А18» поворотом регулятора пари/гарячої води «А19» в положення I, доки потік не буде регулярним «мал. 5».</p>
 <p style="text-align: center;">БЛИМАЄ</p>	<p>Була обрана функція мелена кава, але в воронку «А6» кава не була засипана.</p>	<p>Насипте мелену каву у воронку або вийдіть з функції "мелена кава".</p>
 <p style="text-align: center;">БЛИМАЄ</p>	<p>Потрібно видалити накип в приладі.</p>	<p>Необхідно виконати процедуру видалення накипу, що описана в розділі «14. Видалення накипу» .</p>
 <p style="text-align: center;">БЛИМАЄ</p>	<p>Було використано забагато кави.</p>	<p>Виберіть менш міцну каву або ж зменшіть кількість меленої кави і знову спробуйте приготувати каву.</p>
→		

ІНДИКАТОРИ НА ДИСПЛЕЇ	МОЖЛИВА ПРИЧИНА	СПОСІБ УСУНЕННЯ
 БЛИМАЄ	Скінчилися кавові зерна.	Наповніть контейнер для кавових зерен «А7».
	Засмітилася воронка для меленої кави «А6».	Очистіть воронку, як описано в розділі «13.8 Очищення воронки для меленої кави».
 БЛИМАЄ	Після очищення не вставлено заварювальний блок «А11».	Вставте заварювальний блок, як описано в розділі «13.9 Очищення заварювального блоку».
	Прилад всередині дуже забруднений.	Ретельно очистити прилад, як описано в розділі «13. Очищення». Якщо повідомлення відображається навіть після очищення, зверніться до сервісного центру.

17. УСУНЕННЯ НЕСПРАВНОСТЕЙ

Нижче наведено перелік можливих несправностей.

Якщо проблему неможливо вирішити за допомогою цих вказівок, зверніться до Сервісного центру.

НЕСПРАВНІСТЬ	МОЖЛИВА ПРИЧИНА	СПОСІБ УСУНЕННЯ
Кава не гаряча.	Чашки не були підігріті.	Підігріті чашки, ополоснувши їх гарячою водою. Будь ласка, зверніть увагу: можна використати функцію гарячої води або промивання.
	Заварювальний блок «А11» охолонув, тому що пройшло 2/3 хвилини після приготування останньої кави.	Перед приготуванням кави, прогрійте заварювальний блок, натиснувши кнопку промивання  «В5».
	Було встановлено низьку температуру кави.	Встановіть вищу температуру кави в меню (див. розділ «9.4 Налаштування температури»).
Кава розбавлена і зовсім без пінки.	Кава була помелена дуже грубо.	Поверніть регулятор помелу кави «А2» на одну поділку проти годинникової стрілки під час роботи кавомолки «мал. 8». Продовжуйте просувати на одну поділку за раз, поки подача не буде задовільною. Результат ви побачите лише після приготування 2 чашок кави (див. розділ «9.3 Регулювання помелу кави»).
	Кава не підходить.	Використовуйте каву для кавомашин еспресо.
		→

НЕСПРАВНІСТЬ	МОЖЛИВА ПРИЧИНА	СПОСІБ УСУНЕННЯ
Кава подається дуже повільно або краплями.	Кава була помелена дуже дрібно.	Поверніть регулятор помелу кави «А2» на одну поділку за годинниковою стрілкою в під час роботи кавомолки «мал. 8». Продовжуйте просувати на одну поділку за раз, поки подача не буде задовільною. Результат ви побачите лише після приготування 2 чашок кави (див. розділ «9.3 Регулювання помелу кави»).
Кава не виходить з одного або з обох отворів блоку подачі.	Носики засмітілися.	Почистіть носики блоку подачі «А12» за допомогою зубочистки.
Молоко спінується великими бульбашками	Молоко недостатньо холодне або занадто жирне.	Ідеально використовувати лише знежирене або частково знежирене молоко з холодильника (прибл. 5°C). Якщо ви не отримали бажаний результат, спробуйте іншу марку молока.
Молоко не спінилося	Капучинатор «А18» забруднився.	Очистіть, як описано в розділі «11.1 Очищення капучинатора після використання».
Подача пари припиняється	Запобіжний пристрій вимикає подачу пари через 3 хвилини.	Зачекайте декілька хвилин, а потім активуйте функцію знову.
Наприкінці процедури видалення накипу, прилад виконає третє промивання	Під час двох циклів промивань, контейнер для води не було наповнено до відмітки MAX.	Слідуйте інструкціям, що з'являються на дисплеї приладу, але спочатку спорожніть піддон для крапель «А14», щоб уникнути протікання рідини.
Прилад не увімкнений	Прилад не підключено до мережі електроживлення.	Підключить вилку у розетку.
	Якщо є головний вимикач «А8», перевірте, щоб він був увімкнений.	Натисніть головний вимикач положення I «мал. 1».



De'Longhi Appliances via Seitz, 47 31100 Treviso Italia www.delonghi.com

UK-ECAM20_21_2211X_00_1022