

FCEW5\*  
FCEI5\*  
FCEX5\*

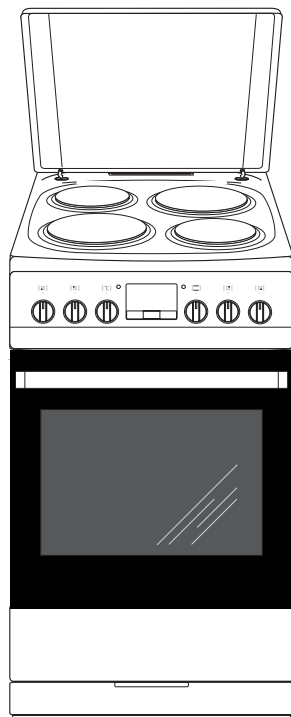

ИНСТРУКЦИЯ ПО ЭКСПЛУАТАЦИИ / ЭЛЕКТРИЧЕСКАЯ ПЛИТА  
MANUAL DE UTILIZARE / ARAGAZ ELECTRIC  
ИНСТРУКЦИИ ЗА УПОТРЕБА / ЕЛЕКТРИЧЕСКА ПЕЧКА  
UPUTSTVO ZA UPOTREBU ŠPORETA / ELEKTRIČNI ŠPORET

RU  
RO  
BG  
SR

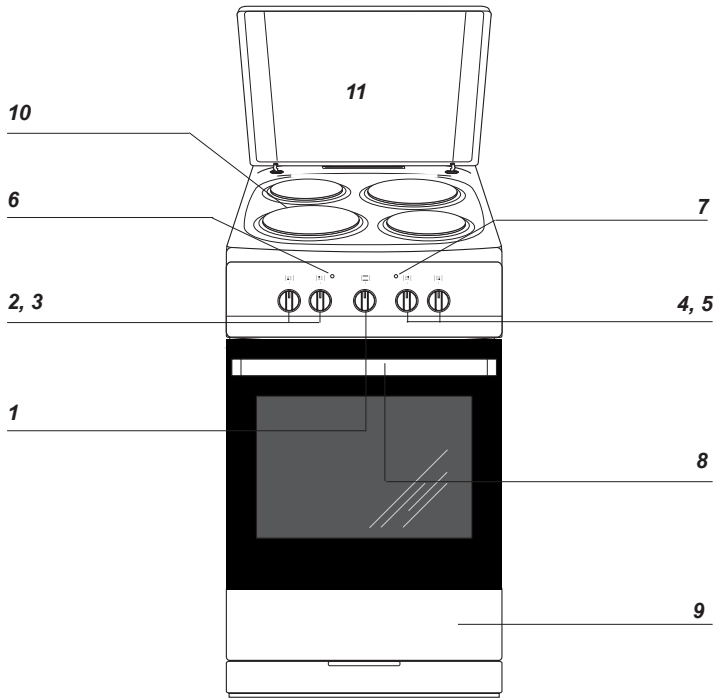

**1a**

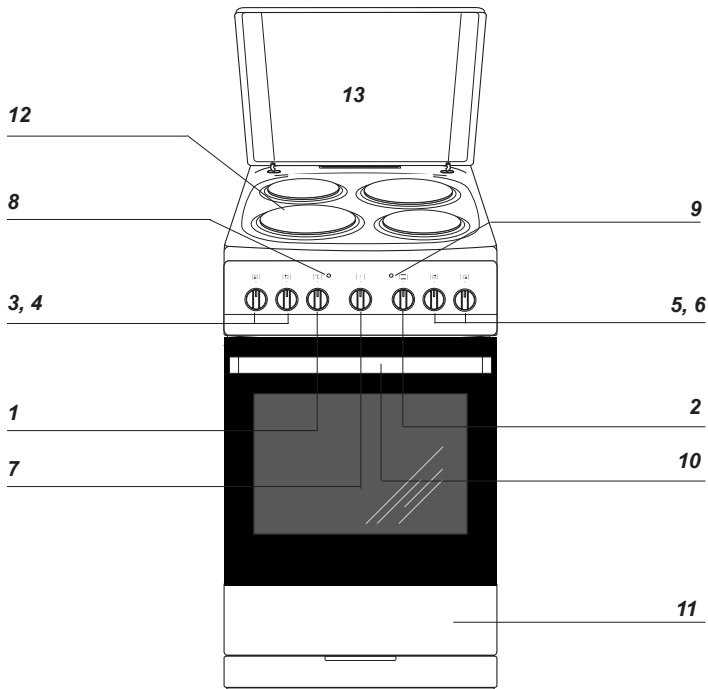

**1b**

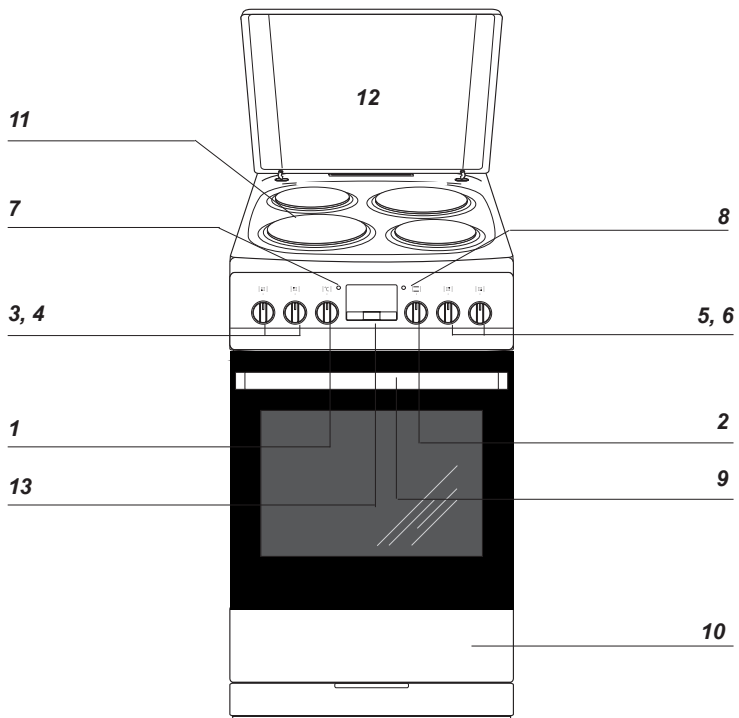

**1c**

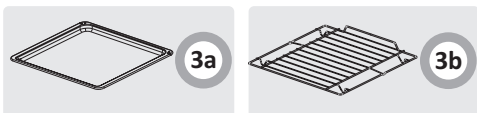

3a



3b

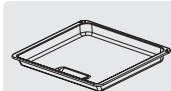

3c



3d

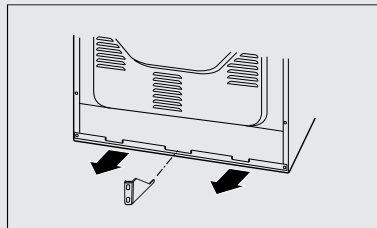
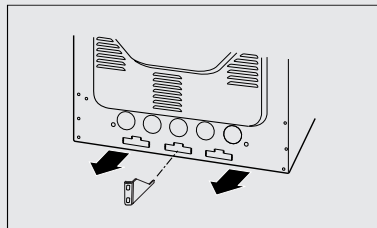
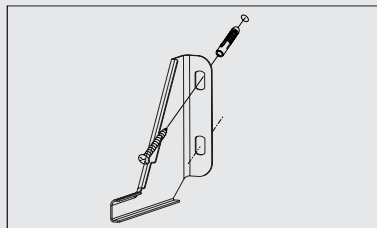
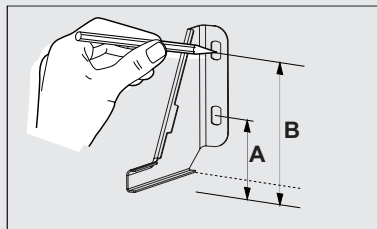

3z

|  |  |     |              |
|--|--|-----|--------------|
|  |  | 1N~ | H05VV-F3G4   |
|  |  | 2N~ | H05VV-F4G2.5 |
|  |  | 3N~ | H05VV-F5G1.5 |

4b

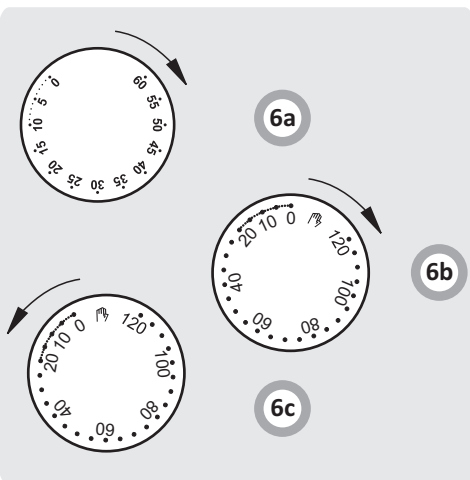

6a

6b

6c



6h

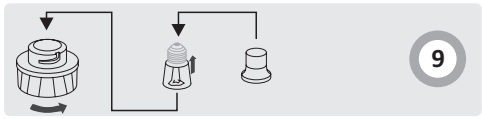
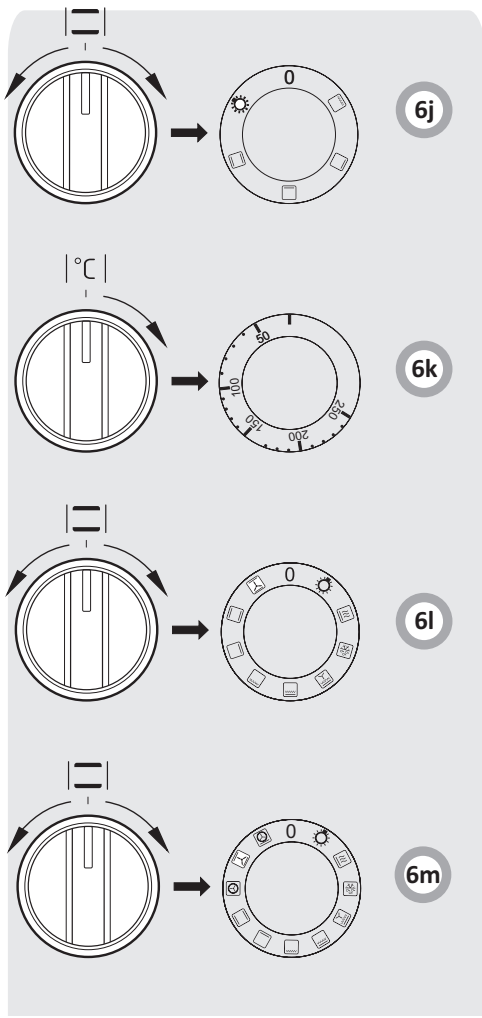
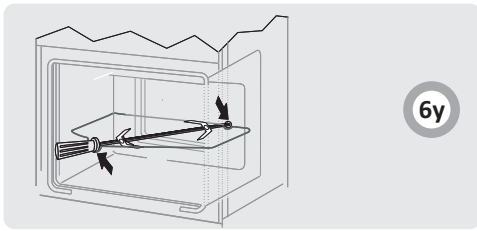
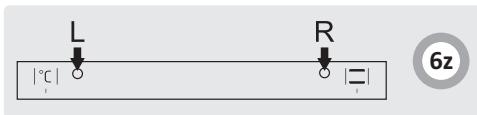
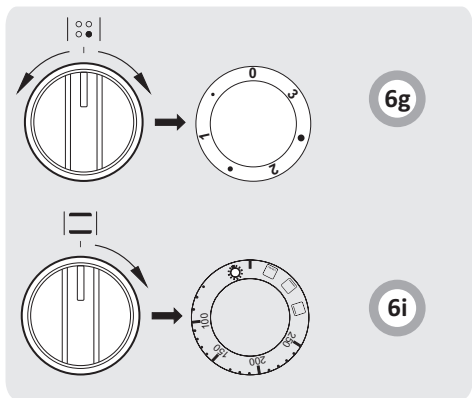

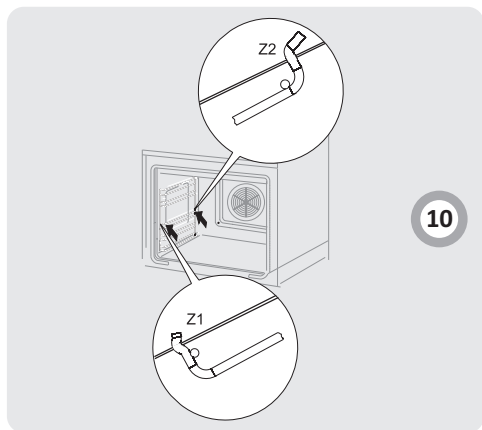

10

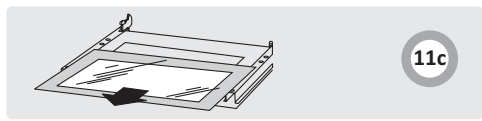

11c

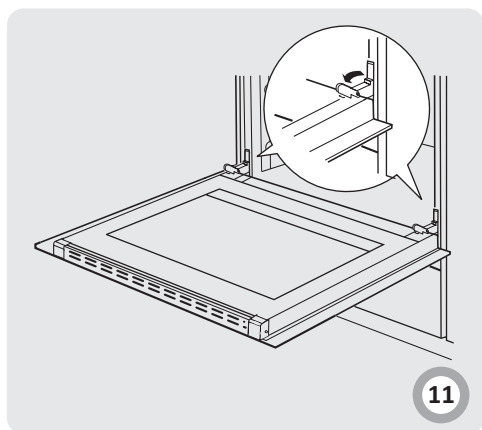

11

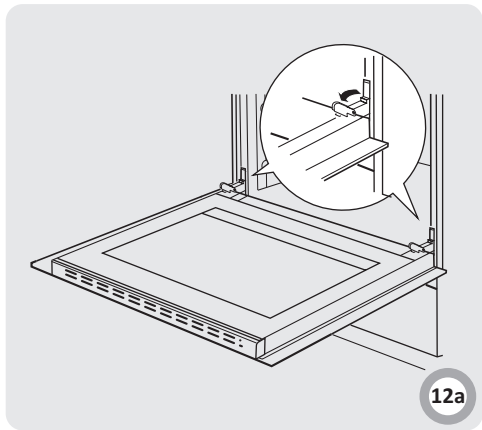

12a

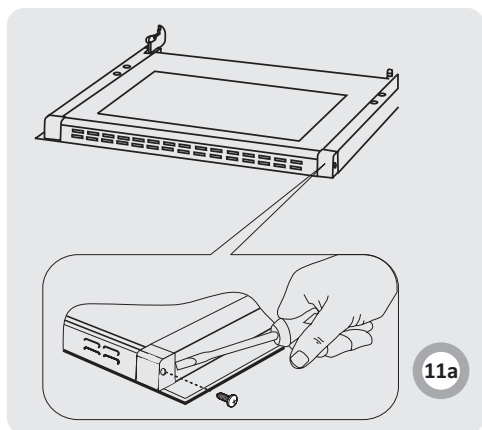

11a

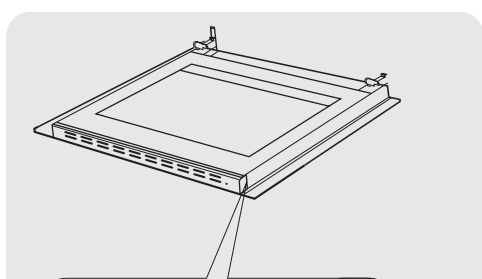

12b

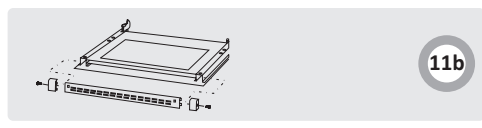

11b

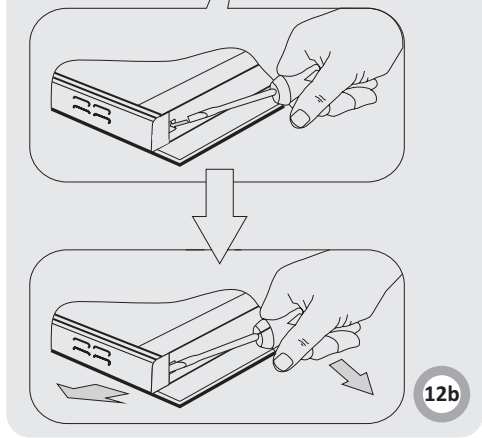

12c

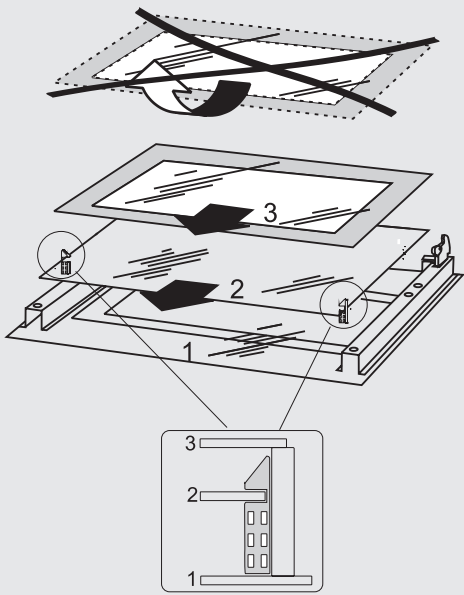

12d

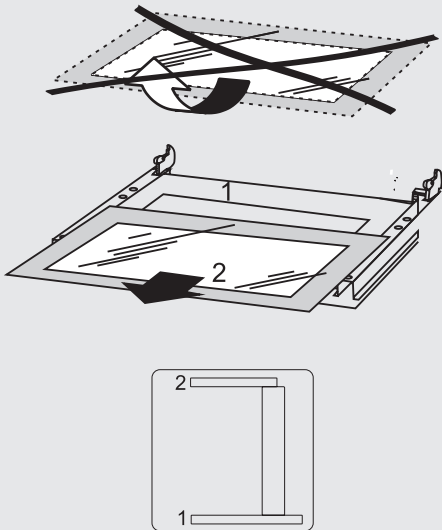

12d1

Плита «Hansa» объединяет в себе такие качества, как исключительная простота эксплуатации и стопроцентная эффективность. После прочтения инструкции у Вас не возникнет затруднений по обслуживанию плиты.

Плита, при выпуске с завода, перед упаковкой была тщательно проверена на специальных стендах на предмет безопасности и работоспособности.

Просим Вас внимательно прочесть инструкцию по эксплуатации перед включением устройства. Следование изложенным в ней указаниям предотвратит неправильное пользование плитой.

Инструкцию следует сохранить и держать в легко доступном месте. Во избежание несчастных случаев необходимо последовательно соблюдать положения инструкции по эксплуатации.

### Внимание!

Плитой пользоваться только после ознакомления с данной инструкцией.

Плита предназначена исключительно для домашнего использования.

Изготовитель оставляет за собой право внесения изменений, не влияющих на работу устройства.

## СОДЕРЖАНИЕ

|  |    |
|--|----|
| УВАЖАЕМЫЙ ПОКУПАТЕЛЬ                               | 8  |
| КАК ЭКОНОМИТЬ ЭНЕРГИЮ                              | 9  |
| УКАЗАНИЯ ПО ТЕХНИКЕ БЕЗОПАСНОСТИ                   | 11 |
| ОПИСАНИЕ УСТРОЙСТВА                                | 12 |
| МОНТАЖ   | 13 |
| ЭКСПЛУАТАЦИЯ                                       | 18 |
| ПРИГОТОВЛЕНИЕ ПИЩИ В ДУХОВКЕ - ПРАКТИЧЕСКИЕ СОВЕТЫ | 19 |
| УКАЗАНИЯ ПО ТЕХНИКЕ БЕЗОПАСНОСТИ                   | 21 |
| ОБСЛУЖИВАНИЕ И УХОД                                | 22 |
| ПОВЕДЕНИЕ В АВАРИЙНЫХ СИТУАЦИЯХ                    | 22 |
| ТЕХНИЧЕСКИЕ ДАННЫЕ                                 | 23 |

## КАК ЭКОНОМИТЬ ЭНЕРГИЮ



Рациональное использование электроэнергии позволяет не только снизить расходы, но и сохранить окружающую среду. Выполнение следующих простых правил позволит добиться наилучших результатов:

- Применение соответствующей посуды для приготовления пищи. Кастрюли с плоским и толстым дном позволяют экономить до трети электроэнергии. Нужно помнить о крышке, в противном случае потребление энергии возрастает вчетверо!
- Подбор посуды для приготовления соответственно нагревательной зоне. Посуда никогда не должна быть меньше нагревательной плитки.
- Следить за чистотой конфорок и днищ кастрюль. Загрязнения препятствуют теплообмену – сильно пригоревшая грязь можно удалить только средствами, в свою очередь причиняющими вред окружающей среде.
- Избегать излишнего «подглядывания в кастрюлю». Не открывать без необходимости дверцу духовки.
- Своевременное отключение и использование остаточного тепла.
- В случае длительного приготовления пищи выключать конфорки за 5 - 10 минут до конца. Этим экономится около 20% энергии.
- Использование духовки только для приготовления большого объема пищи. Мясо весом до 1 кг выгодней приготовить в кастрюле на варочной поверхности.
- Использование остаточного тепла духовки. Если блюдо готовится более 40 минут отключить духовку за 10 минут до конца приготовления. Внимание! Если используется таймер, установить его на более короткое время.
- Жарить с конвекцией и при закрытой дверце

- духовки.
- Аккуратно закрывать дверцу духовки. Загрязненные уплотнители дверцы духовки способствуют потере тепла. Загрязнения на уплотнителях следует устранять сразу.
- Не располагайте плиту вблизи холодильников/морозильных камер. Без необходимости возрастает потребление электричества.



### РАСПАКОВКА

Для транспортировки устройство было защищено от повреждений упаковкой. После удаления упаковки, просим Вас избавиться от ее частей способом, не наносящим ущерба окружающей среде.

Все материалы, использованные для изготовления упаковки, безвредны, на 100% подлежат переработке и обозначены соответствующим знаком.

Внимание! К упаковочным материалам (полиэтиленовые пакеты, куски пенопласта и т.п.) в процессе распаковки нельзя подпускать детей



### ИЗЪЯТИЕ ИЗ ЭКСПЛУАТАЦИИ

По окончании срока использования данное устройство нельзя выбросить, как обычные коммунальные отходы, его следует сдать в пункт приема и переработки электрических и электронных устройств. Об этом информирует знак, расположенный на устройстве, инструкции по эксплуатации и упаковке.

В устройстве использованы материалы, подлежащие повторному использованию в соответствии с их обозначением. Благодаря переработке, использованию материалов или иной формой использования отслуживших срок устройств вы внесете существенный вклад в сохранение окружающей среды.

Сведения о соответствующем пункте утилизации использованного оборудования вы можете получить в местной администрации.



**Внимание!** Оборудование и его доступные части нагреваются во время эксплуатации. Всегда следует помнить, что существует опасность травмы, при прикосновении к нагревательным элементам. Поэтому, во время работы оборудования - быть особо бдительными! Дети младше 8 лет не должны находиться вблизи оборудования, а если находятся, то под постоянным контролем взрослого ответственного лица.

Данное оборудование может обслуживаться детьми в возрасте от 8 лет и старше, лицами с физическими, мануальными или умственными ограничениями, либо лицами с недостаточным опытом и знаниями по эксплуатации оборудования, при условии, что происходит это под надзором ответственного лица или согласно с изученной с ответственным лицом инструкцией эксплуатации.

**Внимание!** Приготовление на кухонной плите блюд на жиру или на растительных маслах без надзора, может быть опасно и привести к пожару.

НИКОГДА не пробуйте гасить огонь водой! Сначала отключите оборудование, а затем накройте огонь, например, крышкой или невоспламеняющимся одеялом.

**Внимание!** Опасность пожара! Не складировать предметы и вещи на поверхности плиты!

Особое внимание обратить на детей! Дети не могут играть оборудованием! Уборка и обслуживание оборудования не могут производиться детьми без надзора взрослых.

Во время работы оборудование нагревается.

Следует соблюдать осторожность, не прикасаться к горячим частям внутри духовки. Когда используется духовка, доступные части могут нагреться. Рекомендуется не подпускать к духовке детей.

**Внимание!** Не применять для чистки агрессивных моющих и чистящих средств, острых металлических предметов для чистки стекла дверей, так как данные средства могут поцарапать поверхность и привести к возникновению трещин на стекле.

**Внимание!** Для исключения возможности поражения электрическим током перед заменой лампочки убедитесь, что устройство выключено.

Перед открытием крышки плиты, рекомендуется очистить ее от загрязнений. Прежде чем опустить крышку, рекомендуется охладить варочную поверхность. Для чистки кухонной плиты нельзя применять оборудование для чистки паром.

- Во время работы оборудование нагревается. Следует соблюдать осторожность, не прикасаться к горячим частям внутри духовки.
- Особое внимание следует обратить на детей около плиты. Прямой контакт с работающей плитой грозит ожогом!
- Необходимо следить, чтобы мелкое кухонное оборудование и провода не соприкасались с нагретой духовкой и варочной поверхностью, поскольку изоляция этого оборудования не рассчитана на высокие температуры.
- Нельзя оставлять плиту без присмотра во время жарения. Масла и жиры могут загореться вследствие выкипания или нагревания.
- Не следует ставить на открытую дверцу духовки посуду весом более 15 кг, на варочную поверхность – более 25 кг.
- Не использовать грубые чистящие средства или острые предметы для чистки стекла дверцы, они могут поцарапать поверхность и привести к появлению трещин на стекле.
- Нельзя ставить горячую посуду и иные вещи (более 75°C), а также легко воспламеняемые материалы в ящик шкафа.
- Нельзя пользоваться технически неисправной плитой. Все изъяны должны устраняться только квалифицированным персоналом.
- В любом случае технической неисправности, немедленно отключить электропитание плиты и сообщить о необходимости ремонта.
- Неукоснительно следовать указаниям и рекомендациям данной инструкции. Не подпускать к эксплуатации лиц, не ознакомленных с ее содержанием.
- Оборудование было запроектировано исключительно для приготовления пищи. Всякое другое его применение (например, обогревание помещения) является несоответствующим его назначению и может быть опасным.

## ОПИСАНИЕ УСТРОЙСТВА

1a

- 1 Ручка регулятора температуры духовки/ Ручка выбора функции духовки
- 2, 3, 4, 5 Ручки управления конфорками
- 6 Контрольная лампа терморегулятора  
L
- 7 Контрольная лампа работы плиты R
- 8 Крепление дверцы духовки
- 9 Ящик\*
- 10 Конфорки варочной поверхности
- 11 Крышка

1b

- 1 Ручка регулятора температуры духовки
- 2 Ручка выбора функции духовки
- 3, 4, 5, 6 Ручки управления конфорками
- 7 Минутный таймер\*
- 8 Контрольная лампа терморегулятора  
L
- 9 Контрольная лампа работы плиты R
- 10 Крепление дверцы духовки
- 11 Ящик\*
- 12 Конфорки варочной поверхности
- 13 Крышка

1c

- 1 Ручка регулятора температуры духовки
- 2 Ручка выбора функции духовки
- 3, 4, 5, 6 Ручки управления конфорками
- 7 Контрольная лампа терморегулятора  
L
- 8 Контрольная лампа работы плиты R
- 9 Крепление дверцы духовки
- 10 Ящик\*
- 11 Конфорки варочной поверхности
- 12 Крышка
- 13 Таймер\*

Оснащение плиты - перечень:

- 3a Поддон для выпечки\*
- 3b Решетка для гриля (решетка для сушки)
- 3c Поддон для жарки\*
- 3d Вертел —и вилки\*
- 3Z Боковые лестнички

\*для определенных моделей

## Установка плиты

- Кухонное помещение должно быть сухим и проветриваемым, иметь исправную вентиляцию, а расположение плиты должно обеспечивать свободный доступ ко всем элементам управления.
- Плита с одной стороны может соседствовать с высоким предметом или стеной. Фурнитура для встройки должна иметь облицовку и клей для ее присоединения должен обладать термостойкостью 100°C. Несоблюдение этого условия может привести к деформации поверхности или облицовки.
- Плита устанавливается на твердом и ровном полу (не устанавливать на подставке).
- Вытяжки следует монтировать в соответствии с эксплуатационными инструкциями.
- Перед началом использования плиту надо выровнять, что имеет особое значение для распределения жира на сковороде. Для этого предназначены регулируемые ножки, доступ к которым открывается после выемки ящика. Диапазон регулировки +/- 5 мм.

## Монтаж и установка\*

Монтаж блокады, обеспечивающей стабильность кухни.

Блокада монтируется в целях обеспечить стабильность, предотвратить опрокидывание либо смещение кухонной плиты. Благодаря блокаде, обеспечивающей стабильность кухонной плиты и не допускающей её опрокидывание, ребёнок, например, не сможет, опрокинуть кухонную плиту, став на открытые двери духового шкафа.

Рис.3з

Кухонная плита выс. 850 мм

A = 60 мм

B = 103 мм

Кухонная плита выс. 900 мм

A = 104 мм

B = 147 мм

## Подключение плиты к электропроводке

Внимание!

Подключение к проводке может выполнять квалифицированный специалист по монтажу с соответствующим допуском. Запрещается самовольно производить перенастройку или изменения в электропроводке.

Указания для специалиста по монтажу.

Плита рассчитана на питание переменным трехфазным током (400В 3N ~50Гц). Номинальное напряжение нагревательных элементов составляет 230 В. Переключение плиты для питания однофазным током (230 В) осуществляется установкой мостка на панели подключения в соответствии с прилагающейся схемой соединений.

Схема соединений находится рядом с распределительным щитком плиты. Доступ к щитку возможен после снятия кожуха, отвинтив крепления отверткой. Нужно помнить о правильном выборе соединительного кабеля, учитывать тип подсоединения и номинальную мощность плиты. Соединительный кабель следует закрепить в оттяжке.

Внимание!

Следует помнить о подключении нулевой цепи к зажиму на распределительном щитке, обозначенного символом ⊕ («заземление»). Электропроводка, питающая плиту, должна иметь выключатель защиты, позволяющий прервать подачу тока при возникновении аварийной ситуации. Расстояние между рабочими контактами выключателя защиты должно составлять минимум 3 мм.

Способ подключения, отличающийся от показанного на схеме, может привести к поломке плиты.

Рис. 4б

## Перед первым включением плиты

- удалить части упаковки,
- аккуратно (медленно) удалить этикетки с дверок духовки, если на раме сохранится заметный след, нужно разогреть камеру духовки (смотри ниже) и на нагретое стекло духовки побрызгать жидкостью для мытья стекол и вытереть мягкой тряпкой.
- освободить ящик, очистить камеру духовки от заводских средств консервации,
- вынуть содержимое духовки и промыть в теплой воде с добавлением жидкости для мытья посуды,
- включить вентиляцию в помещении или открыть окно,
- прогреть духовку (250°C, в течение 30 минут), удалить загрязнения и тщательно помыть.

### Внимание!

В плитах, оборудованных электронным таймером, после подключения к сети дисплей будет показывать „0.00“. Нужно установить текущее время таймера (см. инструкцию эксплуатации таймера).

**Если текущее время не установлено, духовка работать не будет.**

- выполнять работы с соблюдением правил безопасности.

**Камеру духовки нужно мыть исключительно теплой водой с добавлением небольшого количества жидкости для мытья посуды.**

## Механический минутный таймер M\*

Минутный таймер не управляет работой плиты. Это просто устройство звуковой сигнализации, напоминающее о необходимости выполнения кратковременных кулинарных действий. Диапазон времени составляет от 0 до 60 минут.

Рис.6а

### Внимание!

Нужно пользоваться таймером в диапазоне с 0 до 10 минут, надо во первых повернуть на 90° регулятор таймера, а потом настроить выбранный режим работы.

## Механический Минутный таймер Ms\*

Таймер предназначен для управления работой духовки. Можно его программировать в пределах от 0 до 120 минут. По истечении заданного времени включится звуковой сигнал и духовка автоматически отключится.

Программирование – поверните ручку по часовой стрелке и установите требуемое время.

Рис.6б

Когда ручка установлена в положение „0“, духовка не начнет работать.

Если Вы не намерены пользоваться функцией таймера, установите ручку в положение 0

Рис.6с

### Внимание!

Нужно пользоваться таймером в диапазоне с 0 до 10 минут, надо во первых повернуть на 90° регулятор таймера, а потом настроить выбранный режим работы.

## Управление работой варочной поверхности Выбор посуды

Управление работой конфорок производится при помощи четырех ручек, находящихся на панели управления плиты. Графические символы, размещенные над ручками, информируют о том, к какой панели относится ручка. Правильно подобранная посуда должна иметь диаметр дна, приблизительно равный поверхности используемой нагревательной панели. Не следует использовать посуду с большим или выпуклым дном. Рекомендуется применение специальной посуды с толстым литым дном. Нужно помнить о том, что посуда должна иметь правильно подобранную крышку. Грязные поверхности нагревательных панелей и посуды не позволяют полностью использовать тепло.

Рис.6h

## Подбор мощности нагревания

Мощность конфорки можно регулировать, плавно вращая ручку вправо и влево. При включении варочной поверхности, на панели управления загорается желтая сигнальная лампочка.

Рис.6g

- МИН. Подогрев
- 1 Тушение овощей, медленная варка
- Варка супов, большого количества еды
- 2 Медленная жарка
- Приготовление на гриле мяса, рыбы
- 3 МАКС. Быстрое разогревание, быстрая варка, жарка
- 0 Выключение

### Внимание!

Предохраняйте варочную поверхность от коррозии. Выключайте конфорку перед снятием кастрюли. Не оставляйте на включенной конфорки посуду с блюдами, готовящимися на жирах и масле без присмотра, горячий жир может загореться.

\*для определенных моделей

## Функции духовки и ее обслуживание.

Духовка с естественной конвекцией (стандартная)

Духовка может нагреваться верхним и нижним нагревателями, а также грилем (если он есть). Работа такой духовки управляется одной ручкой, обслуживающей переключатель вида работы, соединенный с регулятором температуры

Рис.6i

### Внимание!

В моделях плиты, не оборудованных грилем, символ на ручке управления  отсутствует.

## Возможные положения ручки



### Автономное освещение духовки

Установив ручку в это положение, мы включаем освещение камеры духовки. Используется, например, при мытье камеры.



100-250  
°C

### Включены верхний и нижний нагреватели

Термостат позволяет устанавливать температуру в от 100°C до 250°C. Применять для выпечки.



### Включен гриль

Установка ручки в это положение позволяет жарить пищу на гриле или вертеле.



### Включен верхний нагреватель

При этом положении ручки духовка греется исключительно верхним нагревателем. Применять при поджаривании выпечки сверху.



### Включен нижний нагреватель

В этом положении ручки духовка нагревается только нижним нагревателем. Применять при поджаривании выпечки снизу.

## Включение и выключение духовки

Для того, чтобы включить духовку, нужно

- определить нужные условия работы температуру и способ нагревания,
- установить ручку в нужном положении, повернув ее вправо.

Рис.6z

Включение духовки сопровождается свечением двух сигнальных лампочек, **R** и **L**. Горение контрольной лампочки **R** цвета сигнализирует о работе духовки. Погасшая **L** лампочка информирует о том, что в духовке установилась нужная температура. Если кулинарные рекомендации советуют помещать блюдо в разогретую духовку, это нужно делать не ранее первого отключения **L** контрольной лампочки. В процессе приготовления **L** лампочка будет включаться и выключаться (поддержание температуры внутри духовки). **R** контрольная лампочка может также гореть в положении ручки «Освещение камеры духовки».

Выключение духовки – для выключения духовки

нужно ручку установить в положение „0”, повернув ее влево. Сигнальная лампочка должна погаснуть.

## Духовка с естественной конвекцией (стандартная)

Духовка может нагреваться верхним и нижним нагревателями, грилем. Управление работой осуществляется при помощи ручки выбора режима работы духовки – установка заключается в повороте ручки на выбранную функцию.

Рис.6j

а также ручки регулирования температуры – установка заключается в повороте ручки на выбранную величину температуры

Рис. 6k

Выключение осуществляется установкой обеих ручек в положение „●” / „0”.

## Возможные положения ручки



### Автономное освещение духовки

Установив ручку в это положение, мы включаем освещение камеры духовки. Используется, например, при мытье камеры.



### Включен гриль

Установка ручки в это положение позволяет жарить пищу на гриле или вертеле.



### Включен верхний нагреватель

При этом положении ручки духовка греется исключительно верхним нагревателем. Применять при поджаривании выпечки сверху.



### Включен нижний нагреватель

В этом положении ручки духовка нагревается только нижним нагревателем. Применять при поджаривании выпечки снизу.



### Включены верхний и нижний нагреватели

Установка ручки в это положение приведет к нагреванию духовки стандартным способом.

## Контрольная лампа

Рис.6z

Включение духовки сопровождается свечением двух сигнальных лампочек, **R** и **L**. Горение контрольной лампочки **R** цвета сигнализирует о работе духовки. Погасшая **L** лампочка информирует о том, что в духовке установилась нужная температура. Если кулинарные рекомендации советуют помещать блюдо в разогретую духовку, это нужно делать не ранее первого отключения **L** контрольной лампочки. В процессе приготовления **L** лампочка будет включаться и выключаться (поддержание температуры внутри духовки). **R** контрольная лампочка может также гореть в положении ручки «Освещение камеры духовки».

## Духовка с естественной конвекцией

Духовка может нагреваться верхним и нижним нагревателями, грилем. Управление работой осуществляется при помощи ручки выбора режима работы духовки – установка заключается в повороте ручки на выбранную функцию.

Рис.6l

а также ручки регулирования температуры – установка заключается в повороте ручки на выбранную величину температуры

Рис.6k

Выключение осуществляется установкой обеих ручек в положение „●“ / „0“.

### Внимание!

Включение нагревания (нагревателя и т.п.) после включения какой-либо функции духовки произойдет только после выбора температуры.

0

### нулевая установка



### независимое освещение духовки

Включен установка поворотной ручки в данной позиции загорается свет в духовом шкафу.



### Быстрый разогрев

Включен верхний нагреватель, функция запекания и вентилятор. Применяется для предварительного нагревания духовки.



### Размораживание

Включен только вентилятор, без использования каких-либо нагревателей.



### Турбо гриль и конвекция

В этом положении ручка духовки выполняет функции усиленного нагрева с конвекцией. На практике это позволяет ускорить процесс обжаривания и улучшить вкусовые качества готовящегося блюда. Поджаривание необходимо производить при закрытой дверце духовки.



### функция «Усиленный «ГРИЛЬ» («Супер-Гриль»)

Включение функции «Усиленный «ГРИЛЬ»» позволяет на запекание при одновременно включенном верхнем нагревателе. Данная функция позволяет применять более высокую температуру в верхней ра- бочей части духовки, в результате чего блюда больше зарумяниваются, данная функция позволяет также на запекание больших порций.



### включена функция «ГРИЛЬ»

Запекание «ГРИЛЬ» до румяности блюда, применяется для запекания маленьких порций мяса: стейков, шницелей, рыбы, тостов, колбасок, запеканок (запекаемое блюдо не может быть толще 2-3 см, в процессе запекания блюдо надо перевернуть на другую сторону).



### включен нижний нагреватель

В данном положении поворотной ручки духовка нагревается исключительно с помощью нижнего нагревателя. Запекание теста снизу (например, «влажная» выпечка и выпечка с фруктовой начинкой)



### включен верхний и нижний нагреватель

Установка поворотной ручки в данной позиции позволяет нагревать духовку конвенциональным способом. Прекрасно подходит для печения блюд из теста, рыбы, мяса, хлеба, пиццы (обязательным является предварительное разогревание духовки, а так же применение темных противней), процесс печения на одном уровне.



### выключен вентилятор, а также верхний и нижний нагреватель.

В данной рабочей позиции поворотной ручки духовка работает в режиме «ТЕСТО». Конвенциональная духовка с вентилятором (функция  рекомендуется во время процесса печения).

## Контрольная лампа

Рис.6z

Включение духовки сопровождается свечением двух сигнальных лампочек, **R** и **L**. Горение контрольной лампочки **R** цвета сигнализирует о работе духовки. Погасшая **L** лампочка информирует о том, что в духовке установилась нужная температура. Если кулинарные рекомендации советуют поместить блюдо в разогретую духовку, это нужно делать не ранее первого отключения **L** контрольной лампочки. В процессе приготовления **L** лампочка будет включаться и выключаться (поддержание температуры внутри духовки). **R** контрольная лампочка может также гореть в положении ручки «Освещение камеры духовки».

### Духовка с принудительной конвекцией (с конвекцией и кольцевым нагревателем)

Духовка может нагреваться при помощи верхнего и нижнего нагревателей печи и кольцевого нагревателя. Работа духовки управляется при помощи ручки выбора режима работы духовки – установка а заключается в повороте ручки в нужное положение,

Рис.6m

а также ручки регулирования температуры – установка заключается в повороте ручки на выбранную величину температуры

Рис.6k

Выключение осуществляется установкой обеих ручек в положение „●“ / „0“.

### Внимание!

Включение нагревания (нагревателя и т.п.) после включения какой-либо функции духовки произойдет только после выбора температуры.



## 0 нулевая установка



### независимое освещение духовки

С помощью установки поворотной ручки в данной позиции загорается свет в духовом шкафу.



### Быстрый разогрев

Включен верхний нагреватель, функция запекания и вентилятор. Применяется для предварительного нагрева духовки.



### Размораживание

Включен только вентилятор, без использования каких-либо нагревателей.



### Турбо гриль и конвекция

В этом положении ручка духовки выполняет функцию усиленного нагрева с конвекцией. На практике это позволяет ускорить процесс обжаривания и улучшить вкусовые качества готовящегося блюда. Поджаривание необходимо производить при закрытой дверце духовки.



### функция «Усиленный «ГРИЛЬ» («Супер-Гриль»)

Включение функции «Усиленный «ГРИЛЬ»» позволяет на запекание при одновременно включенном верхнем нагревателе. Данная функция позволит применять более высокую температуру в верхней ра- бочей части духовки, в результате чего блюда больше зарумяниваются, данная функция позволяет также на запекание больших порций.



### включена функция «ГРИЛЬ»

Запекание «ГРИЛЬ» до румяности блюда, применяется для запекания маленьких порций мяса: стейков, шницелей, рыбы, тостов, колбасок, запеканка (запекаемое блюдо не может быть толще 2-3 см, в процессе запекания блюдо надо перевернуть на другую сторону).



### включен нижний нагреватель

В данном положении поворотной ручки духовка нагревается исключительно с помощью нижнего нагревателя. Запекание теста снизу (например, «влажная» выпечка и выпечка с фруктовой начинкой)



### включен верхний и нижний нагреватель

Установка поворотной ручки в данной позиции позволяет нагревать духовку конвенциональным способом. Прекрасно подходит для печения блюд из теста, мяса, хлеба, пиццы (обязательным является предвари тельное разогревание духовки, а так же применение темных противней), процесс печения на одном уровне.



### включена термовентиляция

Установка поворотной ручки в функции «ВКЛЮЧЕНИЕ ТЕРМОВЕНТИЛЯЦИИ» позволяет нагревать духовку «принудительным» способом с помощью термовентилятора, который расположен в центральной

части задней стенки духового шкафа. В конвенциональных духовках в процессе печения применяются более низкие температуры.

Пользование данным способом нагревания позволяет равномерно распределить тепло вокруг блюда, которое находится в духовке.



### выключен вентилятор, а также верхний и нижний нагреватель.

В данной рабочей позиции поворотной ручки духовка работает в режиме «ТЕСТО». Конвенциональная духовка с вентилятором (функция  рекомендуется во время процесса печения).



### включен термовентилятор и нижний нагреватель

В данном положении поворотной ручки духовка работает в режиме термо-вентиляции и включенного нижнего нагревателя, что приводит к повышению температуры от способа печения. Больше количество тепла будет находиться в нижней части выпекаемого, например, приготовление «мокрой» выпечки, пиццы.

## Контрольная лампа

Рис.6з

Включение духовки сопровождается свечением двух сигнальных лампочек, **R** и **L**. Горение контрольной лампочки **R** цвета сигнализирует о работе духовки. Погасшая **L** лампочка информирует о том, что в духовке установилась нужная температура. Если кулинарные рекомендации советуют помещать блюдо в разогретую духовку, это нужно делать не ранее первого отключения **L** контрольной лампочки. В процессе приготовления **L** лампочка будет включаться и выключаться (поддержание температуры внутри духовки). **R** контрольная лампочка может также гореть в положении ручки «Освещение камеры духовки».

## Использование пещи\*

Обжаривание происходит в результате воздействия на пищу инфракрасных лучей, создаваемых разогревшимися грилем.

Для включения пещи нужно:

- Установить ручку духовки в положение, обозначенное символом «гриль» ,
- Разогреть духовку в течение 5 минут (при закрытой дверце духовки).
- Поставить в духовку поднос с продуктами питания на соответствующий рабочий уровень, а в случае обжаривания на вертеле - расположить непосредственно под ним (ниже вертела) поддон для стекающего жира,
- Обжаривание следует осуществлять при закрытой дверце духовки.

Для функции «гриль» и «усиленный гриль» температуру нужно установить на 210°C, а для функции «конвекция и гриль» максимум на 190°C.

\*для определенных моделей



## Внимание!

Когда используется духовка, доступные части могут нагреться. Рекомендуется не подпускать к духовке детей.

## Использование вертела\*

Вертел позволяет жарить готовящееся в духовке блюдо, переворачивая его. Главным образом он служит для поджаривания птицы, шашлыков, колбасок и т.п. Включение и выключение движения вертела осуществляется одновременно с включением и выключением операции поджаривания - «гриль».

При использовании одной из этих функций в процессе поджаривания может произойти временная остановка двигателя или изменение направления вращения. Это не влияет на время и качество обжаривания.

## Внимание!

Вертел не имеет отдельной ручки управления.

Приготовление блюда на вертеле:

(см. рисунки)

- поместить пищу на вертел и закрепить при помощи вилок,
- рамку вертела разместить в духовке на 3 снизу рабочем уровне ,
- конец вертела вставить в захват двигателя. Обратите внимание на то, чтобы выемка металлической части захвата опиралась на рамку,
- выкрутить рукоятку,
- вставить поднос на самый нижний уровень камеры духовки,
- Обжаривание следует осуществлять при закрытой дверце духовки.

Рис.6у

## Выпечка

- Рекомендуется выпекать пироги на поддонах, являющихся заводской комплектацией плиты,
- Выпечку можно производить в формах и на поддонах промышленного производства, которые ставятся на боковые направляющие. Для приготовления продуктов питания рекомендуется использовать поддоны черного цвета, поскольку они лучше проводят тепло и сокращают время приготовления,
- Не рекомендуется применять формы и поддоны со светлой и блестящей поверхностью при обычном нагревании (верхний и нижний нагреватели), применение такой посуды может привести к тому, что тесто не пропечется снизу,
- При использовании кольцевого нагревателя предварительный прогрев духовки не обязателен. Для прочих режимов, перед приготовлением продуктов духовку нужно разогреть,
- Перед тем, как вынуть пироги из духовки, нужно проверить их готовность при помощи палочки (которая должна остаться сухой и чистой),
- Рекомендуется оставить выпечку в духовке на 5 минут после ее выключения,
- Температура выпечки, приготовленной с использованием функции циркуляции температуры обычно на 20 -30 градусов ниже, чем при обычной выпечке (с применением нижнего и верхнего нагревателя),

- Параметры выпечки, приведенные в таблицах справочные, и могут меняться в соответствии с вашим опытом и вкусами,
- Если сведения в кулинарных книгах значительно отличаются от наших рекомендаций, просим руководствоваться настоящей инструкцией.

## Поджаривание мяса

- В духовке готовится мясо порциями более 1 кг. Порции, вес которых меньше, рекомендуется готовить на газовых горелках плиты,
- Для приготовления рекомендуется применять жаропрочную посуду, с ручками, не поддающимися воздействию высокой температуры,
- При приготовлении пищи на решетке или вертеле на самом низком уровне нужно разместить поддон с небольшим количеством воды,
- Минимум один раз, на этапе полуготовности, нужно перевернуть мясо на другую сторону, в процессе выпечки время от времени поливать мясо выделяющимся соком или горячей соленой водой, поливать мясо холодной водой не рекомендуется.

## Духовка с естественной конвекцией (стандартная)





























| Вид выпечки продукт   | Функции духовки   | Температура °C | Уровень ( 4 ) | Время [мин.] |
|---|---|----------------|---------------|--------------|
|    |    | 160 - 200      | 2 - 3         | 30 - 50      |
|   |  | 220 - 240      | 3             | 10 - 15      |
|  |  | 210 - 220      | 2             | 45 - 60      |
|  |  | 210            | 4             | 14 - 18      |
|  |  | 225 - 250      | 2             | 120 - 150    |
|  |  | 160 - 230      | 2             | 90 - 120     |
|  |  | 160 - 180      | 2             | 45 - 60      |
|  |  | 190 - 210      | 2             | 40 - 50      |

## Внимание!

Параметры, приведенные в таблицах являются справочными и могут изменяться в зависимости от Ваших кулинарных пристрастий и опыта.

# УКАЗАНИЯ ПО ТЕХНИКЕ БЕЗОПАСНОСТИ

## Духовка с естественной конвекцией







































| Вид выпечки<br>продукт  | Функции<br>духовки  | Температура<br>°C | Уровень<br>{ 4 }<br>{ 1 } | Время [мин.] |
|---|---|-------------------|---------------------------|--------------|
|    |    | 160 - 200         | 2 - 3                     | 30 - 50      |
|    |    | 150               | 3                         | 25 - 35      |
|    |    | 160 - 180         | 2                         | 20 - 40*     |
|    |    | 150               | 3                         | 65 - 70      |
|    |    | 220 - 240         | 3                         | 10 - 15      |
|    |    | 210 - 220         | 2                         | 45 - 60      |
|    |    | 190               | 2 - 3                     | 60 - 70      |
|    |    | 210               | 4                         | 14 - 18      |
|    |    | 225 - 250         | 2                         | 120 - 150    |
|    |    | 160 - 230         | 2                         | 90 - 120     |
|    |    | 190               | 2 - 3                     | 50 - 60      |
|    |    | 160 - 180         | 2                         | 45 - 60      |
|  |  | 190 - 210         | 2                         | 40 - 50      |
|  |  | 170 - 190         | 3                         | 40 - 50      |

### Внимание!

Параметры, приведенные в таблицах являются справочными и могут изменяться в зависимости от Ваших кулинарных пристрастий и опыта.

## УКАЗАНИЯ ПО ТЕХНИКЕ БЕЗОПАСНОСТИ

Духовка с принудительной конвекцией (с конвекцией и кольцевым нагревателем)

| Вид выпечки<br>продукт  | Функции<br>духовки<br> | Температура<br>°C | Уровень<br>(    ) | Время [мин.]<br> |
|---|---|-------------------|--|---|
|    |                        | 160 - 200         | 2 - 3  | 30 - 50   |
|    |                        | 160 - 180         | 2  | 20 - 40*  |
|    |                        | 140 - 160         | 2  | 10 - 40*  |
|    |                        | 200 - 230         | 1 - 3  | 10 - 20   |
|    |                        | 210 - 220         | 2  | 45 - 60   |
|    |                        | 160 - 180         | 2 - 3  | 45 - 60   |
|    |                        | 190               | 2 - 3  | 60 - 70   |
|    |                        | 210               | 4  | 14 - 18   |
|    |                        | 225 - 250         | 2  | 120 - 150   |
|    |                        | 160 - 180         | 2  | 120 - 160   |
|    |                        | 160 - 230         | 2  | 90 - 120  |
|    |                        | 160 - 190         | 2  | 90 - 120  |
|   |                      | 190               | 2 - 3  | 50 - 60   |
|  |                      | 160 - 180         | 2  | 45 - 60   |
|  |                      | 175 - 190         | 2  | 60 - 70   |
|  |                      | 190 - 210         | 2  | 40 - 50   |
|  |                      | 170 - 190         | 3  | 40 - 50   |

**Внимание!**

Параметры, приведенные в таблицах являются справочными и могут изменяться в зависимости от Ваших кулинарных пристрастий и опыта.

Аккуратность пользователя и поддержание плиты в чистоте и ее правильное содержание в значительной мере продлевают срок ее безаварийной работы.

Перед чисткой плиту нужно выключить, обратив особое внимание на то, чтобы все ручки находились в положении „•“ / „0“. Чистку можно производить только после того, как плита остынет.

## Варочная поверхность

Загрязнения, например, пригоревшие остатки продуктов питания, удаляются с поверхности панелей мягкой тряпкой (черную поверхность конфорки нельзя мыть и чистить). При этом никелированные обода моются с использованием жидкости для мытья посуды или мягких жидких чистящих средств. Поверхность конфорки время от времени протирается вазелиновой или силиконовой смазкой. Для этой цели нельзя использовать животные и растительные жиры.

Для мытья эмалированных поверхностей следует использовать жидкости с мягким действием. Нельзя употреблять чистящие средства с абразивными свойствами, такие, как чистящие порошки с абразивами, абразивные пасты, абразивные камни, пензу, металлические мочалки и т.п. Плиты с нержавеющей стали необходимо тщательно отмыть перед началом эксплуатации. Особое внимание нужно обратить на удаление остатков клея с металлических поверхностей от обертки, удаленной при монтаже, а также клейкой ленты, использованной при упаковке плиты. Рабочую поверхность нужно чистить регулярно, после каждого использования. Нельзя допускать значительного загрязнения варочной поверхности, особенно пригораний.

## Духовка

- Духовку следует чистить после каждого использования. При чистке включается освещение, что позволяет улучшить видимость внутри рабочего пространства.
- Камеру духовки надлежит мыть только теплой водой с добавлением небольшого количества жидкости для мытья посуды.
- **Паровая чистка\*:**  
- в миску, поставленную на первый снизу уровень духовки налить 0,25 л воды (1 стакан),  
- закрыть дверцу духовки,  
- ручку регулятора температуры установить в положение 50°C, ручку выбора режима работы в положение «нижний нагреватель»,  
- нагревать камеру духовки около 30 минут,  
- открыть дверцу духовки, внутренний объем камеры протереть тряпкой или губкой, затем промыть теплой водой с добавлением жидкости для мытья посуды.

Внимание. Остаточная влага после паровой очистки может иметь вид капель или остатков воды под плитой.

- После мытья камеры духовки ее следует вытереть насухо.

### Внимание!

Для чистки и поддержания в рабочем состоянии стеклянных поверхностей не применять чистящие средства, содержащие абразивы

## Замена лампочки освещения духовки

**Для исключения возможности поражения электрическим током перед заменой лампочки убедитесь, что устройство выключено.**

- Все ручки управления установить в положение „•“ / „0“, и выключить питание,
- Вывернуть и промыть колпак лампочки, вытереть его насухо.
- Вывернуть осветительную лампочку из гнезда, при необходимости заменить ее на новую  
– лампочка высокотемпературная (300°C) с параметрами:  
- напряжение 230  
- мощность 25 W -резьба E14.

Лампочка духовки - Рис 9

- Ввернуть лампочку. Обратите внимание на правильную установку лампочки в керамическое гнездо.
- Ввернуть колпак лампочки.

Духовки, обозначенные буквой **D\***, оборудованы в легко вынимающиеся направляющие проводники (проволочные лесенки) противеней (и других вложений) духового шкафа. Для того, чтобы их вынуть для мытья, следует потянуть за элемент – зацепку, который находится впереди (Z1), затем отвести (отклонить) в сторону и вынуть с заднего элемента – зацепки (Z2). После мытья, чистые направляющие проводники поместить в крепёжных отверстиях духового шкафа, нажимательным движением вжать элементы – зацепки (Z1 и Z2) - Рис 10).

Духовки, обозначенные буквами **Dp\***, оборудованы в нержавеющей телескопические (раздвижные) направляющие, прикреплённые к проволочным проводникам. Направляющие следует вынимать и мыть вместе с проволочными проводниками. Перед размещением на них противеней, следует их выдвинуть (если духовка нагрета, проводники надо выдвинуть, зацепив задним краем противеня за буфера, которые находятся в передней части проводников) и затем ввести вместе в противенем.

## Периодический осмотр

Помимо действий, необходимых для поддержания плиты в чистоте, следует:

- проводить периодические проверки работы элементов управления и рабочих групп плиты. После истечения гарантийного срока, минимум раз в два года, следует производить осмотр технического состояния плиты в сервисном центре,
- устранять выявленные эксплуатационные дефекты,
- при необходимости провести замену вышедших из строя деталей и узлов

### Внимание!

Все ремонтные и регулиционные работы должны производиться соответствующим сервисным центром или мастером, имеющим необходимую квалификацию и допуск.

\*для определенных моделей

## Снятие дверцы

Для более удобного доступа к камере духовки и ее чистки можно снять дверцу. Для этого нужно ее открыть, поднять предохранитель, находящийся в петле. Дверцу слегка прикрыть, приподнять и выдвинуть вперед. Для установки дверцы в плиту повторить действия в обратной последовательности. При установке следует обратить внимание на правильное совмещение частей петли. После установки дверцы духовки нужно обязательно опустить предохранитель. В противном случае, при попытке закрытия дверцы могут быть повреждены петли

Рис 11 - Отодвинуть предохранители петель

## Снятие внутреннего стекла\*

1. С помощью крестообразной отвертки отвинтить винты, расположенные в боковых защелках (рис. 11А).
2. Защелки вытолкнуть с помощью плоской отвертки и вынуть верхнюю планку дверцы (рис. 11А, 11В).
3. Внутреннее стекло вынуть из крепления (в нижней части дверцы) (рис. 11С).
4. Помыть стекло теплой водой с небольшим количеством чистящего средства. Чтобы установить стекло, следует поступать в обратной очередности. Гладкая часть стекла должна находиться сверху.

Рис.11С - Снятие внутреннего стекла

## Снятие дверцы

Для более удобного доступа к камере духовки и ее чистки можно снять дверцу. Для этого нужно ее открыть, поднять предохранитель, находящийся в петле (рис. 12А). Дверцу слегка прикрыть, приподнять и выдвинуть вперед. Для установки дверцы в плиту повторить действия в обратной последовательности. При установке следует обратить внимание на правильное совмещение частей петли. После установки дверцы духовки нужно обязательно опустить предохранитель. В противном случае, при попытке закрытия дверцы могут быть повреждены петли

рис 12А - Отодвинуть предохранители петель

## Снятие внутреннего стекла\*

1. С помощью плоской отвертки зацепить и выдвинуть верхнюю планку дверей, осторожно приподнять её по бокам (рис. 12В)
2. Вынуть (вытянуть) планку верхних дверей, как показано на рисунке (рис. 12В и 12С).
3. Внутреннее стекло вынуть из крепления (в нижней части дверцы).  
Рис. 12D, 12D1.
4. Помыть стекло теплой водой с небольшим количеством чистящего средства. Чтобы установить стекло, следует поступать в обратной очередности. Гладкая часть стекла должна находиться сверху. Внимание! Не следует вдавливать верхнюю планку одновременно с обеих сторон дверей. Для того, чтобы правильно установить верхнюю планку дверей, следует сначала приложить левый конец планки к дверям, а правый её конец размазать вдавливающим движением до момента звука «защёлкивания». Затем, с левой стороны так же вдавить планку до момента звука «защёлкивания».

Рис. 12D - Снятие внутреннего стекла. 3 стеклянные.

Рис. 12D1 - Снятие внутреннего стекла. 2 стеклянные.

## ПОВЕДЕНИЕ В АВАРИЙНЫХ СИТУАЦИЯХ

В каждой аварийной ситуации следует:

- Выключить рабочие узлы плиты
- Отсоединить электропитание
- Вызвать мастера
- Некоторые мелкие дефекты пользователь может исправить сам, следуя указаниям в таблице. Прежде, чем обращаться в сервисный центр, просмотрите таблицу.

\*для определенных моделей

# ПОВЕДЕНИЕ В АВАРИЙНЫХ СИТУАЦИЯХ

| ПРОБЛЕМА                             | ПРИЧИНА   | ДЕЙСТВИЯ   |
|--------------------------------------|---|--|
| 1. Электрика не работает             | Отсутствие питания  | Проверить предохранитель, перегоревший заменить                      |
| 2. Дисплей таймера показывает „0.00” | Прибор был отключен от сети или временно пропало напряжение | Установить текущее время (см. Инструкция по эксплуатации таймера)    |
| 3. Не работает освещение духовки     | Лампа вывернута или перегорела                              | Подкрутить или заменить лампу (см. Раздел Чистка и содержание плиты) |

## ТЕХНИЧЕСКИЕ ДАННЫЕ

|   |                 |
|---|-----------------|
| Номинальное напряжение:                   | 230V/400V~50 Гц |
| Номинальная мощность:                     | макс.8,6 кВт    |
| Размеры плиты (ШИРИНА / ГЛУБИНА / ВЫСОТА) | 60 / 50 / 80 cm |

Соответствует нормативам EN 60335-1, EN 60335-2-6.

## Производитель свидетельствует

Настоящим производитель свидетельствует, что данный бытовой прибор отвечает основным требованиям нижеприведенных директив и требований

- директива по низковольтному оборудованию 2014/35/ЕС,
- директива по электромагнитной совместимости 2014/30/ЕС,
- директива по экологическому проектированию 2009/125/ЕС,
- требование „о безопасности низковольтного оборудования” ТР ТС 004/2011,
- требование „электромагнитная совместимость технических средств” ТР ТС 020/2011



Прибор маркируется знаком соответствия , и на него выдан сертификат соответствия для предъявления в органы контроля за рынком.

Acest Hansa produs este usor de utilizat si este foarte eficient. Dupa citirea acestui manual, utilizarea aparatului va fi foarte usoara. Inainte de a fi ambalat si de a parasii fabrica, aparatul a fost verificat din punct de vedere al sigurantei si al functionalitatii. Inainte de a utiliza aparatul, cititi cu atentie acest manual de utilizare. Daca urmati aceste instructiuni veti putea evita eventualele probleme ce pot apare in urma utilizarii aparatului. Este important sa pastrati acest manual de utilizare intr-un loc sigur, astfel incat sa poata fi consultat in orice moment. Este necesar sa urmati aceste instructiuni cu atentie pentru a evita eventualele accidente.

### Atentie!

Nu utilizati produsul inainte de a citi manual de utilizare.

Acest aragaz este destinat doar pentru uz casnic.

Producatorul isi rezerva dreptul de a realiza modificari fara a afecta functionarea produsului.

## CUPRINS

CUM SA ECONOMISITI ENERGIE

INSTRUCTIUNI DE SIGURANTA

DESCRIEREA APARATULUI

INSTALARE

UTILIZARE

PREPARAREA IN CUPTOR – SFATURI PRACTICE

CURATARE SI INTRETINERE

CUM SE PROCEDEAZA IN CAZ DE URGENTA

DATE TEHNICE

24  
25  
27  
28  
29  
34  
37  
38  
39

## CUM SA ECONOMISITI ENERGIE



Prin utilizarea energiei intr-un mod responsabil nu numai ca economisiti bani, ci veti proteja si mediul inconjurator. Cum puteti face acest lucru:

- Utilizati recipiente potrivite. Recipientele cu baza plata, groasa, pot economisi pana la 1/3 din energia electrica. Acoperiti recipientii este posibil, altfel veti economisi energie de 4 ori mai mult.
- Potriviti marimea recipientului cu suprafata zonei de preparare. Recipientul nu trebuie sa fie mai mic decat zona de preparare.
- Asigurati-va de faptul ca zona de preparare si baza recipientului sunt curate. Murdaria impiedica transferul de caldura iar resturile arse pot fi indepartate cu ajutorul unor produse ce afecteaza mediul inconjurator.
- Nu deschideti recipientele prea des. Nu deschideti usa cuptorului decat atunci cand este nevoie.
- Opriti cuptorul la timp si utilizati caldura remanenta.
- Atunci cand preparati alimente un timp indelungat, opriti zonele de preparare cu 5 pana la 10 minute inainte de incheierea procesului de preparare al alimentelor. Se va economisi pana la 20% energie.
- Utilizati cuptorul atunci cand preparati cantitati mari de alimente. Carnea de pana la un kilogram poate fi preparata mai economic intr-un recipient pe plita
- Utilizati caldura remanenta a cuptorului. Daca timpul de preparare este mai mare de 40 de minute, opriti cuptorul cu 10 minute inainte de a incheia.
- Important! Atunci cand utilizati un cronometru, setati timpi de preparare mai scurti in functie de alimentele preparate.

- Doar gratarul cu ventilator ultra dupa ce ati inchis usa cuptorului. Asigurati-va de faptul ca usa cuptorului este inchisa. Nu instalati aragazul in apropierea frigiderului / congelatorului. Consumul de energie va creste fara a fi necesar acest lucru.



### DESPACHETAREA

In timpul transportului, a fost utilizat material protector pentru a proteja aparatul de eventualele avarii. Dupa ce ati despachetat aparatul, aruncati ambalajele intr-un mod ce nu va afecta mediul inconjurator. Toate materialele utilizate ca ambalaje pot fi reciclate; sunt 100%

reciclabile si sunt marcate cu simbolul corespunzator.

Atentie! In timp ce despachetati, tineti la distanta de copii materialele ambalajului.



### ИЗЪЯТИЕ ИЗ ЭКСПЛУАТАЦИИ

По окончании срока использования данное устройство нельзя выбросить, как обычные коммунальные отходы, его следует сдать в пункт приема и переработки электрических и электронных устройств. Об этом информирует знак, расположенный на устройстве, инструкции по эксплуатации и упаковке.

В устройстве использованы материалы, подлежащие повторному использованию в соответствии с их обозначением. Благодаря переработке, использованию материалов или иной формой использования отслуживших срок устройств вы внесете существенный вклад в сохранение окружающей среды.

Сведения о соответствующем пункте утилизации использованного оборудования вы можете получить в местной администрации.



**Observație.** Dispozitivul și toate piesele componente ale acestuia care sunt la îndemâna utilizatorului devin fierbinți în momentul în care acesta este folosit. Posibilitatea de atingere a elementelor de încălzire trebuie să fie realizată cu o deosebită grijă. Copii care nu au atins vârsta de 8 ani nu trebuie să se apropie de dispozitiv cu excepția cazului în care se află sub supraveghere permanentă.

Acest dispozitiv poate fi utilizat de copii care au vârsta de peste 8 ani și mai mari, de către persoane cu capacități fizice, senzoriale și mentale limitate și de către persoane fără experiență și care nu cunosc dispozitivul, atunci când acestea sunt supravegheate sau au fost instruite cu privire la utilizarea dispozitivului în siguranță care le sunt transmise de către persoanele care sunt răspunzătoare de siguranța lor. Aveți grijă la copii, nu-i lăsați să se joace cu aparatul. Curățarea și activitățile de deservire nu trebuie realizate de către copii care nu sunt supravegheați.

**Observație.** Încălzirea fără supraveghere a unturii sau a uleiului pe plita cu inducție poate fi periculoasă și poate cauza incendii.

**NICIODATĂ** nu încercați să stingeți focul cu ajutorul apei, ci opriți dispozitivul și acoperiți flacăra cu un capac sau cu un pled care nu este inflamabil.

**Observație.** Pericol de incendiu: nu amplasați nici un fel de lucruri pe suprafața de fierbere.

Aparatul devine fierbinte în timpul utilizării. Aveți grijă să nu atingeți partile fierbinți din interiorul cuptorului.

Când se utilizează funcția de prăjire elementele cuptorului pot fi fierbinți. Recomandăm să nu permiteți accesul copiilor în apropierea cuptorului.

**Observație.** Nu folosiți produse de curățare abrazive sau obiecte ascuțite de metal pentru curățarea ușii de sticlă, deoarece acestea pot zgâria suprafața, ceea ce poate conduce la crăparea sticlei.

**Observație.** Pentru a evita pericolul de electrocutare, asigurați-vă de faptul că aparatul este oprit înainte de a înlocui becul.

Curățați capacul aragazului în cazul în care acesta este murdar. Plita aragazului trebuie să fie bine racită înainte de a închide capacul aragazului.

Pentru curățarea aparatului nu se recomandă folosirea dispozitivelor de curățare cu ajutorul aburilor.

## INSTRUCTIUNI DE SIGURANTA

- Aparatul devine fierbinte in timpul utilizarii. Averti grija sa nu atingeti partile fierbinti din interiorul cuptorului.
- Nu lasati copiii in apropierea aragazului. Daca aragazul functioneaza, contactul direct cu acesta poate produce arsuri!
- Asigurati-va de faptul ca aparatele de uz casnic, inclusiv cablurile de alimentare, nu ating suprafata fierbinte a cuptorului sau a plitei, deoarece materialul izolator al acestora nu este de obicei rezistent la temperaturi ridicate.
- Nu lasati aragazul nesupravegheat atunci cand prajiti alimente. Uleiul sau grasimile pot lua foc datorita supraincalzirii sau in cazul in care vor curge in foc.
- Nu asezati recipiente mai grele de 15 kg pe usa deschisa a cuptorului si recipiente mai grele de 25 kg pe plita.
- Nu utilizati agenti duri de curatare sau obiecte metalice ascutite pentru a curata usa, deoarece se poate zgaria suprafata acesteia, iar geamul se va fisura.
- Nu utilizati produsul in cazul unor avarii tehnice, deconectati-l de la sursa de alimentare cu energie electrica si apelati la un centru de service pentru a-l repara.
- In cazul producerii unui incident provocat de o defectiune tehnica, scoateti stecherul cablului de alimentare din priza si apelati la un centru de service autorizat pentru a fi reparat.
- Regulile din acest manual trebuie sa fie respectate cu strictete. Nu lasati o persoana care nu este obisnuita cu acest aparat sa il utilizeze.
- Nu curatati aragazul cu ajutorul unui echipament pe baza de abur.
- Instalatiia trebuie utilizata doar in conditii casnice. Utilizarea necorespunzatoare (de exemplu pentru incalzirea incaperilor) poate fi periculoasa

## DESCRIEREA APARATULUI

- 1a
- 1 Buton pentru controlul temperaturii / Buton pentru selectarea functiei cuptorului
  - 2, 3, 4, 5 Butoane pentru controlul zonelor de preparare
  - 6 Semnal reglare temperatura luminat L
  - 7 Semnal utilizare luminat R
  - 8 Maner usa cuptor
  - 9 Sertar\*
  - 10 Sfera de încălzire
  - 11 Capac
- 1b
- 1 Buton pentru controlul temperaturii
  - 2 Buton pentru selectarea functiei cuptorului
  - 3, 4, 5, 6 Butoane pentru controlul zonelor de preparare
  - 7 Timer\*
  - 8 Semnal reglare temperatura luminat L
  - 9 Semnal utilizare luminat R
  - 10 Maner usa cuptor
  - 11 Sertar\*
  - 12 Sfera de încălzire
  - 13 Capac
- 1c
- 1 Buton pentru controlul temperaturii
  - 2 Buton pentru selectarea functiei cuptorului
  - 3, 4, 5, 6 Butoane pentru controlul zonelor de preparare
  - 7 Semnal reglare temperatura luminat L
  - 8 Semnal utilizare luminat R
  - 9 Maner usa cuptor
  - 10 Sertar\*
  - 11 Sfera de încălzire
  - 12 Capac
  - 13 Programator electronic\*
- Оснащение плиты - перечень:
- 3a Tavă de coacere\*
  - 3b Grătar sarma nichelata
  - 3c Tavă de prăjire\*
  - 3d Prăjire\*
  - 3z Blocada

\*optional

## Instalarea aragazului

- In bucatarie nu trebuie sa existe umezeala si trebuie sa fie bine aerisita.
- Incaperea trebuie sa fie echipata cu un sistem de ventilatie pentru a evacua fumul produs. Acest sistem poate fi compus dintr-un ventilator sau o hota. Hota trebuie sa fie instalata in functie de instructiunile producatorului. Aparatul trebuie sa fie instalat in asa fel incat sa fie accesibile toate elementele de control.
- Invelisul sau furnirul utilizat trebuie sa fie aplicat cu un adeziv termorezistent (100°C). Acest lucru va preveni deformarea suprafetei sau detasarea invelisului. Daca nu sunteti siguri de rezistenta mobilei, lasati un spatiu de aproximativ 2 cm in jurul aparatului. Peretele din spatele aparatului trebuie sa fie rezistent la temperaturi ridicate. In timpul utilizarii, partea din spate a aparatului se incalzeste la aproximativ 50°C peste temperatura ambientala.
- Aragazul trebuie sa fie instalat pe o podea dura, uniforma (nu il asezati pe un suport).
- Inainte de a utiliza aragazul, acesta trebuie sa fie asezat la nivel, lucru important pentru distribuirea uniforma a grasimii in tigaie. Ajustati picioarele aragazului dupa ce ati indepartat sertarul. Distanța de ajustare este de +/- 5 mm.

## Conexiuni electrice

### Conexiuni electrice

Conexiunile electrice trebuie sa fie realizate doar de o persoana calificata sau de personalul unui centru de service autorizat. Nu realizati modificari ale sistemului de alimentare cu energie electrica.

### Recomandari

Aragazul a fost produs pentru a functiona la un curent alternativ trifazic (400V 3N~50 Hz). Voltajul este de 230V. Adaptarea aragazului la un curent monofazic este posibila prin realizarea in caseta de conectare a modificarilor prezentate in tabelul de mai jos. Diagrama se afla si pe capacul casetei de conectare. Tineti minte faptul ca firele de conectare trebuie sa corespunda tipului de conectare si puterii aragazului.

### Mentione!

Trebuie de luat în considerare necesitatea de conectare a lanțului de protecție la contactul plăcii, ce se indică prin simbolul semn ☺. Firele electrice trebuie să fie protejate în modul corespunzător și să aibă adăugător un întrerupător, ce va permite deconectarea de la rețea în situații excepționale.

Pînă la conectarea instalației la rețeaua electrică, trebuie de luat cunoștință cu informația indicată pe panoul din uzină și schema de conectare

### Mentione!

Electricul este oblicat să elibereze utilizatorului "cererea de conectare a instalației la rețeaua electrică" (anexă la talonul de garanție). Conectarea instalației prin alte metode, poate duce la defectarea acesteia.

Des. 4b

## Montarea blocadei care protejează împotriva răsturnării pe o parte a aragazului.\*

Blocada este montată pentru a preveni răsturnarea aragazului într-o parte datorită blocadei care protejează împotriva aplecării aragazului. Copilul nu ar trebui să fie în stare, de ex. să se urce pe ușa cupertoului și astfel să cauzeze răsturnarea aragazului.

Рис.3z

Aragaz înălț. 850 mm  
A = 60 mm  
B = 103 mm

Aragaz înălț. 900 mm  
A = 104 mm  
B = 147 mm

## Inainte de prima utilizare

- Indepartati ambalajul, goliti sertarul, curatati interiorul cuptorului si plita
- Dezlipiti usor atichetele de pe usa cuptorului. In cazul in care raman urme vizibile pe geam, incalziti usor cuptorul si aplicati pe zona respectiva spray pentru curatarea geamurilor, apoi stergeti cu un material textil moale.
- Scoateti si spalati accesoriile cuptorului cu apa calda si detergent lichid.
- Porniti ventilatorul sau deschideti o fereastră.
- Incalziti cuptorul (la o temperatura de 250°C timp de aproximativ 30 min), indepartati petele si spalati cu atentie
- Va rugam sa respectati cu strictete instructiunile de utilizare ale acestui aparat.

### Atentie!

Pentru cuptoarele prevazute cu programator electronic, timpul "0:00" va incepe sa clipeasca pe afisaj, deasupra conectarii la sursa de alimentare.

**Programatorul trebuie sa fie setat in functie de timpul curent. (Vezi Programator electronic). In cazul in care timpul curent nu este setat, utilizarea cuptorului nu este posibila.**

## Timer mecanic M\*

Timer-ul nu comandă funcționarea aragazului. Acesta este un semnalizator sonor care ne reamintește că trebuie realizate scurte activități culinare. Intervalul timpului care poate fi setat este de la 0 până la 60 minute.

des.6a

### Atenție.

În ceea ce privește intervalul setat între 0 și 10 minute, butonul timer-ului trebuie mai întâi rotit 90° și apoi poate fi setat la timpul de funcționare dorit.

## Timer mecanic Ms\*

Timer-ul este destinat pentru comandarea funcționării cuptorului. Poate fi setat în intervalul de la 0 până la 120 de minute. După scurgerea timpului setat veți auzi un semnal sonor și cuptorul se va opri automat. Programare - butonul trebuie rotit în direcția mișcării acelor de ceasornic și trebuie setat timpul dorit.

des.6b

În cazul în care butonul se află în poziția „0” cuptorul nu va funcționa.

Dacă nu doriți să folosiți funcția timer, atunci butonul trebuie setat în poziția 

des.6c

### Atenție.

**În ceea ce privește intervalul setat între 0 și 10 minute, butonul timer-ului trebuie mai întâi rotit 90° și apoi poate fi setat la timpul de funcționare dorit**

## Controlarea zonelor de preparare de pe plita ceramica Alegerea recipientelor

Alegeți un recipient cu diametrul bazei cel puțin la fel de mare ca și zona de preparare. Pentru friptura există o zonă specială de 140 x 250. Nu utilizați recipiente cu baza concavă sau convexă. Țineți minte întotdeauna să acoperiți recipientele cu capac. Va recomandăm să utilizați recipiente cu baza groasă, uniformă.

În cazul în care zonele de preparare sau recipientele sunt murdare, este imposibil să va folosiți de toată căldura.

Des.6h

## Selectarea nivelului de căldură

Zonele de preparare au diferite niveluri de căldură. Nivelul poate fi ajustat treptat, prin rotirea butonului corespunzător către dreapta sau către stânga. Butonul este încorporat în panoul de control,

pentru a-l selecta trebuie să:

- împingeți ușor apoi să îl eliberați;
- setați poziția corectă.

Semnele de pe marginea butonului indică diferite niveluri atinse de zonele de preparare.

Des.6g

- MIN. Incalzire
- 1 Preparare lenta, fierbere inabusita a legumelor
- Supe, recipiente mai mari
- 2 Frigere lenta
- Gratar, peste
- 3 MAX Incalzire rapida, preparare rapida, frigere
- 0 Opire

### Atenție!

Atrageți atenție la:

- curățenia instalației – o instalație murdară nu suportă toată intensitatea,
- păziți instalația de corozie,
- deconectați instalația înainte de a lua vasele de pe ea,
- nu lăsați fără atenție pe instalația conectată, vase cu bucate preparate pe baza grăsimilor, uleiurilor, grăsimile infierbîtate pot lua foc.

## Funcțiile cuptorului și utilizarea acestuia

### Cuptor cu convecție naturală (conventional)

Cuptorul poate fi încălzit utilizând elementul de încălzire inferior și cel superior și gratarul (dacă există). Cuptorul este controlat cu ajutorul unui buton, ce este utilizat ca și comutator integrat împreună cu butonul pentru reglarea temperaturii.

des.6i

#### Atentie!

În cazul modelelor ce nu au gratar, poziția nu se află pe buton.



## Poziții posibile ale butoanelor



### Lumina cuptor separată

Prin setarea butonului în această poziție, lumina din interiorul cuptorului este pornită. Utilizați, de exemplu, când doriți să curățați interiorul cuptorului.



100-250 °C

### Elementul de încălzire superior și cel inferior sunt pornite

Termostatul permite utilizatorului să seteze temperatura la o valoare cuprinsă 100°C și 250°C. Utilizați pentru coacere.



### Gratarul pornit

Atunci când butonul este setat pe această poziție permite rumenirea alimentelor pe gratar sau pe rotisor.



### Elementul de încălzire superior pornit

Atunci când butonul este setat pe această poziție, cuptorul este încălzit cu ajutorul elementului de încălzire superior. Acesta este utilizat de exemplu pentru coacere finală de su.



**Elementul de încălzire inferior pornit.** Atunci când butonul este setat pe această poziție, cuptorul este încălzit cu ajutorul elementului de încălzire inferior. Acesta este utilizat de exemplu pentru coacere finală de jos.

## Pornirea și oprirea cuptorului

Pentru a porni cuptorul trebuie să:

- setați condițiile de funcționare pentru cuptor, temperatura și modul de încălzire.
- Setati butonul pe poziția dorită rotindu-l spre dreapta.

des.6z

Pornirea cuptorului este semnalizată prin aprinderea celor două diode de control, diodele funcționării de control (de pornire) a aragazului **R** și a diodei de control a termo-regulatorului **L**. Dioda de control care luminează **R** semnalizează că, cuptorul se află în stare de funcționare. Stingerea diodei de control **L** semnalizează că, cuptorul a atins temperatura setată. În cazul în care rețetele culinare recomandă introducerea mâncărilor în cuptor încălzit, acest lucru trebuie realizat după ce dioda de control s-a stins pentru prima dată **L**. În timpul funcționării cuptorului dioda **L** se va aprinde și se va stinge periodic (menținerea temperaturii în interiorul cuptorului). Dioda de control **R** poate, de asemenea, să fie aprinsă atunci când butonul se află în poziția „Iluminare cuptor”. Oprirea cuptorului – pentru a opri cuptorul, setați butonul în poziția „0”, rotind spre dreapta. Lumina se va stinge.

### Cuptor cu convecție naturală (conventional)

Cuptorul poate fi încălzit cu ajutorul elementului de încălzire superior și inferior, precum și cu ajutorul gratarului. Utilizarea cuptorului este controlată cu ajutorul butonului pentru funcții – pentru a seta o funcție anume trebuie să rotiți butonul în poziția selectată,

des.6j

precum și butonul pentru reglarea temperaturii – pentru a seta o anumită funcție trebuie să rotiți butonul în poziția selectată. - Рис. 6к

Cuptorul poate fi oprit prin setarea ambelor butoane în poziția „●” / „0”.

## Posibile setări ale butonului pentru funcțiile cuptorului



### Lumina pentru cuptor separată

Dacă setați butonul în această poziție, va fi aprinsă lumina în interiorul cuptorului, de exemplu atunci când spălați interiorul acestuia.



### Gratarul pornit

Setarea butonului în această poziție permite rumenirea alimentelor pe gratar.



### Element de încălzire superior pornit

Setarea butonului în această poziție permite cuptorului să fie încălzit doar cu ajutorul elementului de încălzire superior pornit, de exemplu pentru coacere finală de sus.



### Elementul de încălzire inferior pornit

Atunci când butonul este setat în această poziție, cuptorul este încălzit doar cu ajutorul elementului de încălzire inferior, de exemplu pentru coacere finală de jos.



### Elementul superior și cel inferior pornite

Setarea butonului în această poziție permite cuptorului să fie încălzit în mod conventional.

des.6z

Pornirea cuptorului este semnalizată prin aprinderea celor două diode de control, diodele funcționării de control (de pornire) a aragazului **R** și a diodei de control a termo-regulatorului **L**. Dioda de control care luminează **R** semnalizează că, cuptorul se află în stare de funcționare. Stingerea diodei de control **L** semnalizează că, cuptorul a atins temperatura setată. În cazul în care rețetele culinare

recomandă introducerea mâncărilor în cuptor încălzit, acest lucru trebuie realizat după ce dioda de control s-a stins pentru prima dată **L**. În timpul funcționării cuptorului dioda **L** se va aprinde și se va stinge periodic (menținerea temperaturii în interiorul cuptorului). Dioda de control **R** poate, de asemenea, să fie aprinsă atunci când butonul se află în poziția „luminare cuptor”.



## Posibile setari ale butonului pentru functiile cuptorului

### Lumina pentru cuptor separata

Daca setati butonul in aceasta pozitie, va fi aprinsa lumina in interiorul cuptorului, de exemplu atunci cand spalati interiorul acestuia.



### Încalzire rapidă

Este pornit dispozitivul de încălzire superior, prăjitorul și ventilatorul. Este folosit pentru încălzirea preliminară a cuptorului.



### Dezghetare

Este pornit numai ventilatorul, fără a fi folosite dispozitivele de încălzire.



### Ventilator si gratar combinat pornit

Atunci cand butonul este setat pe aceasta pozitie, cuptorul activeaza functia gratar combinat si ventilator. Aceasta functie accelereaza procesul de prajire și imbunatateste gustul alimentelor. Utilizati gratarul cu usa cuptorului inchisa.

## Cuptor cu circulare automata a aerului (functie-nare cu ventilator)

Cuptorul poate fi incalzit cu ajutorul elementului de incalzire superior si inferior, precum si cu ajutorul gratarului. Utilizarea cuptorului este controlata cu ajutorul butonului pentru functii – pentru a seta o functie anume trebuie sa rotiti butonul in pozitia selectata,

des.6l

precum si butonul pentru reglarea temperaturii – pentru a seta o anumita functie trebuie sa rotiti butonul in pozitia selectata.

des.6k

Cuptorul poate fi oprit prin setarea ambelor butoane in pozitia „●” / „0”.

### Atentie!

Atunci cand selectati orice functie de incalzire (pornirea unui element de incalzire, etc.) cuptorul va fi pornit dupa ce a fost setata temperatura cu ajutorul butonului de reglare a temperaturii.

0

## Posibile setari ale butonului pentru functiile cuptorului



### Lumina pentru cuptor separata

Daca setati butonul in aceasta pozitie, va fi aprinsa lumina in interiorul cuptorului, de exemplu atunci cand spalati interiorul acestuia.



### Încalzire rapidă

Este pornit dispozitivul de încălzire superior, prăjitorul și ventilatorul. Este folosit pentru încălzirea preliminară a cuptorului.



### Dezghetare

Este pornit numai ventilatorul, fără a fi folosite dispozitivele de încălzire.



### Ventilator si gratar combinat pornit

Atunci cand butonul este setat pe aceasta pozitie, cuptorul activeaza functia gratar combinat si ventilator. Aceasta functie accelereaza procesul de prajire și imbunatateste gustul alimentelor. Utilizati gratarul cu usa cuptorului inchisa.



### Gratar combinat (gratar si element de incalzire superior)

Atunci cand este selectata aceasta functie, este permisa rumenirea alimentelor cu ajutorul gratarului și a elementului de incalzire superior. Aceasta functie permite setarea unei temperaturi mai ridicate in partea superioara a suprafetei de preparare, rumenind mai bine și pe o suprafata mai mare.

## Gratar combinat (gratar si element de incalzire superior)

Atunci cand este selectata aceasta functie, este permisa rumenirea alimentelor cu ajutorul gratarului și a elementului de incalzire superior. Aceasta functie permite setarea unei temperaturi mai ridicate in partea superioara a suprafetei de preparare, rumenind mai bine și pe o suprafata mai mare.

## Gratarul pornit

Setarea butonului in aceasta pozitie permite rumenirea alimentelor pe gratar.

## Elementul de incalzire inferior pornit

Atunci cand butonul este setat in aceasta pozitie, cuptorul este incalzit doar cu ajutorul elementului de incalzire inferior, de exemplu pentru coacerea finala de jos.

## Elementul superior si cel inferior pornite

Setarea butonului in aceasta pozitie permite cuptorului sa fie incalzit in mod conventional.

## Ventilatorul, elementul de incalzire superior si cel inferior pornite

Setarea butonului in aceasta pozitie este utila pentru coacerea prajiturilor. Cuptor conventional cu ventilator.

des.6z

Pornirea cuptorului este semnalizată prin aprinderea celor două diode de control, diodele funcționării de control (de pornire) a aragazului **R** și a diodei de control a termo-regulatorului **L**. Dioda de control care luminează **R** semnalizează că, cuptorul se află în stare de funcționare. Stingerea diodei de control **L** semnalizează că, cuptorul a atins temperatura setată. În cazul în care rețetele culinare recomandă introducerea mâncărurilor în cuptor încălzit, acest lucru trebuie realizat după ce dioda de control s-a stins pentru prima dată **L**. În timpul funcționării cuptorului dioda **L** se va aprinde și se va stinge periodic (menținerea temperaturii în interiorul cuptorului). Dioda de control **R** poate, de asemenea, să fie aprinsă atunci când butonul se află în poziția „Iluminare cuptor”.

### Cuptor cu circulare automata a aerului (include un ventilator si un element de incalzire cu ventilator ultra)

Cuptorul poate fi incalzit cu ajutorul elementului de incalzire inferior si cel superior, gratarului si al elementului de incalzire cu ultra ventilator. Utilizarea cuptorului este controlata cu ajutorul butonului pentru functii – pentru a seta o anumita functie, trebuie sa rotiti butonul in pozitia selectata,

des.6m

si butonul pentru reglarea temperaturii – pentru a seta o anumita functie, trebuie sa rotiti butonul in pozitia selectata.

des.6k

Cuptorul poate fi oprit prin setarea ambelor butoane in pozitia „●” / „0”.

#### Atentie!

Atunci cand selectati o functie de incalzire (pornirea unui radiator, etc.), cuptorul va fi pornit doar dupa ce a fost setata temperatura.

0



### Posibile setari ale butonului pentru functiile cuptorului Lumina pentru cuptor separata

Daca setati butonul in aceasta pozitie, va fi aprinsa lumina in interiorul cuptorului, de exemplu atunci cand spalati interiorul acestuia.



### Încălzire rapidă

Este pornit dispozitivul de încălzire superior, prăjitorul și ventilatorul. Este folosit pentru încălzirea preliminară a cuptorului.



### Dezghetare

Este pornit numai ventilatorul, fără a fi folosite dispozitivele de încălzire.



### Ventilator si gratar combinat pornit

Atunci cand butonul este setat pe aceasta pozitie, cuptorul activeaza functia gratar combinat si ventilator. Aceasta functie accelereaza procesul de prajire si imbunatateste gustul alimentelor. Utilizati gratarul cu usa cuptorului inchisa.



### Gratar combinat (gratar si element de incalzire superior)

Atunci cand este selectata aceasta functie, este permisa rumenirea alimentelor cu ajutorul gratarului si a elementului de incalzire superior. Aceasta functie permite setarea unei temperaturi mai ridicate in partea superioara a suprafetei de preparare, rumenind mai bine si pe o suprafata mai mare.



### Gratarul pornit

Setarea butonului in aceasta pozitie permite rumenirea alimentelor pe gratar.



### Elementul de incalzire inferior pornit

Atunci cand butonul este setat in aceasta pozitie, cuptorul este incalzit doar cu ajutorul elementului de incalzire inferior, de exemplu pentru coacerea finala de jos.



### Elementul superior si cel inferior pornite

Setarea butonului in aceasta pozitie permite cuptorului sa fie incalzit in mod conventional.





## Termo-circulația pornită

Fixarea butonului în poziția „termo-circulația pornită” permite încălzirea cuptorului în mod forțat cu ajutorul termo-ventilatorului care este amplasat în partea centrală a peretelui din spate a camerei cuptorului. În comparație cu, cuptorul convențional sunt utilizate temperaturi de coacere mai joase.

Folosirea acestei metode de încălzire permite distribuirea uniformă a căldurii de jur împrejurul felului de mâncare care este în cuptor.



## Ventilatorul, elementul de incalzire superior și cel inferior pornite

Setarea butonului în aceste poziții este utilă pentru coacerea prăjiturilor. Cuptor convențional cu ventilator.



## Termo-circulația și rezistența inferioară pornite

În cazul în care butonul se găsește în această poziție, cuptorul realizează funcția termo-circulației și este pornită rezistența inferioară ceea ce conduce la creșterea temperaturii în partea de jos a produsului care este copt. O cantitate mai mare de energie termică furnizată în partea de jos a produsului copt, prăjituri umede, pizza.

**Pentru frigerea cu ajutorul funcției și a gratarului combinat, temperatura trebuie să fie setată pe 210°C, însă funcția gratar cu ventilator trebuie să fie setată la o temperatură maximă de 190°C.**

### Atenție!

Prăjirea se face cu ușa cuptorului închisă. Când se utilizează funcția de prăjire elementele cuptorului pot fi fierbinți. Recomandăm să nu permiteți accesul copiilor în apropierea cuptorului.

## Utilizarea rotisorului\*

Rotisorul este folosit pentru rotirea mâncării în timpul gătirii. Este indicat pentru pentru pui, kebab, cârnați, etc. La utilizarea rezistenței superioare împreună cu rezistența grill. Rotisorul se poate opri întâmplător sau schimba rotația. Aceasta nu influențează funcționarea cuptorului și calitatea frigerii.

Pentru a prepara mâncarea :

- puneți țepușa și asigurați-o cu furca
- inserați cadrul 4 la nivelul „ III „ al cuptorului
- amplasați țepușa pe cadrul
- Închideți ușa cuptorului.

des.6z

Pornirea cuptorului este semnalizată prin aprinderea celor două diode de control, diodele funcționării de control (de pornire) a aragazului **R**, și a diodei de control a termo-regulatorului **L**. Dioda de control care luminează **R** semnalizează că, cuptorul se află în stare de funcționare. Stingerea diodei de control **L** semnalizează că, cuptorul a atins temperatura setată. În cazul în care rețetele culinare recomandă introducerea mâncărurilor în cuptor încălzit, acest lucru trebuie realizat după ce dioda de control s-a stins pentru prima dată **L**. În timpul funcționării cuptorului dioda **L** se va aprinde și se va stinge periodic (menținerea temperaturii în interiorul cuptorului). Dioda de control **R** poate, de asemenea, să fie aprinsă atunci când butonul se află în poziția „Iluminare cuptor”.

des.6y

## Utilizarea gratarului\*

Procesul de frigere se realizează cu ajutorul razelor infraroșii emise asupra recipientului de către elementul de incalzire incandescent al gratarului. Pentru a porni gratarul trebuie să:

- Setati butonul pentru functii pe pozitia marcata cu.
- Incalziti cuptorul aproximativ 5 minute (cu ușa cuptorului închisă).
- Introduceți tava pe nivelul potrivit de preparare, iar dacă frigeți pe gratar introduceți pe nivelul urmator inferior o tava colectoare (sub gratar).
- Închideți ușa cuptorului.

## Coacere

















- Va recomandam sa utilizati tavile furnizate impreuna cu cuptor.
- Puteti utiliza si alte recipiente ce trebuie sa fie asezate pe raftul de uscare; este recomandabil sa utilizati tavi de culoare neagra, deoarece sunt mai bune conductoare de caldura si scurteaza timpul de preparare.
- Tavile cu suprafete lucioase nu sunt recomandate atunci cand utilizati metoda conventionala de incalzire (arзатор superior si inferior). Partea inferioara a prajiturii va fi arsa.
- Atunci cand utilizati functia ventilator ultra, nu este nevoie sa incalziti in prealabil cuptorul, pentru alte tipuri de incalzire trebuie sa incalziti cuptorul inainte de a introduce prajitura.
- Inainte de a scoate prajitura din cuptor, verificati daca este coapta, cu ajutorul unui betisor din lemn (daca prajitura este gata, batul trebuie sa fie uscat si curat dupa ce a fost scos din prajitura).
- Dupa ce ati oprit cuptorul este recomandabil sa lasati prajitura in interior timp de 5 min.
- Temperatura utilizata in modul ventilator ultra este cu aproximativ 20 – 30 grade mai mica decat in cazul prepararii normale (atunci cand utilizati elementul de incalzire superior si cel inferior).
- Parametri de coacere oferiti in Tabelul sunt aproximativi si pot fi corectati bazandu-va pe propriile experiente si preferinte.

- Daca informatiile oferite in retete difera considerabil de valorile incluse in acest manual de utilizare, respectati instructiunile din manual.

## Rumenirea carnii

- Puteti prepara bucati de carne mai mari de 1 kg in cuptor, insa cele mici pot fi preparate pe arзаторul cu gaz.
- Utilizati recipiente termorezistente atunci cand preparati carne in cuptor, cu manere ce sunt de asemenea rezistente la temperaturi ridicate.
- Atunci cand preparati carne pe raftul de uscare sau pe gratar, va recomandam sa asezati pe cel mai coborat nivel o tava cu apa.
- Este recomandabil sa intoarcati carnea cel putin o data in timpul prepararii si sa o ungeti cu sucul acesteia sau cu apa fierbinte cu sare – nu turnati apa rece pe carne.

## Cuptor cu convectie naturala (conventional)































| Tipul produsului care va fi copt felului de   | Functia cuptorului<br> | Temperatura<br>°C | Nivelul<br> | Timpul [min]<br> |
|---|---|-------------------|--|---|
|    |                        | 160 - 200         | 2 - 3  | 30 - 50   |
|   |                       | 220 - 240         | 3  | 10 - 15   |
|  |                      | 210 - 220         | 2  | 45 - 60   |
|  |                      | 210               | 4  | 14 - 18   |
|  |                      | 225 - 250         | 2  | 120 - 150   |
|  |                      | 160 - 230         | 2  | 90 - 120  |
|  |                      | 160 - 180         | 2  | 45 - 60   |
|  |                      | 190 - 210         | 2  | 40 - 50   |

### Important!

Parametrii cuprinși în acest tabel sunt orientativi și pot fi corecți în funcție de propria experiență și propriile gusturi culinare.

# PREPARAREA IN CUPTOR – SFATURI PRACTICE

Cuptor cu circulare automata a aerului (functionare cu ventilator)





































| Tipul produsului care va fi copt felului de   | Funcția cuptorului<br> | Temperatura<br>°C | Nivelul<br>( $\begin{matrix} 4 \\ 1 \end{matrix}$ ) | Timpul [min]<br> |
|---|---|-------------------|---|---|
|    |                        | 160 - 200         | 2 - 3   | 30 - 50   |
|    |                        | 150               | 3   | 25 - 35   |
|    |                        | 160 - 180         | 2   | 20 - 40*  |
|    |                        | 150               | 3   | 65 - 70   |
|    |                        | 220 - 240         | 3   | 10 - 15   |
|    |                        | 210 - 220         | 2   | 45 - 60   |
|    |                        | 190               | 2 - 3   | 60 - 70   |
|    |                        | 210               | 4   | 14 - 18   |
|    |                        | 225 - 250         | 2   | 120 - 150   |
|    |                        | 160 - 230         | 2   | 90 - 120  |
|    |                        | 190               | 2 - 3   | 50 - 60   |
|   |                       | 160 - 180         | 2   | 45 - 60   |
|  |                      | 190 - 210         | 2   | 40 - 50   |
|  |                      | 170 - 190         | 3   | 40 - 50   |

## Important!

Parametrii cuprinși în acest tabel sunt orientativi și pot fi corecți în funcție de propria experiență și propriile gusturi culinare.

## PREPARAREA IN CUPTOR – SFATURI PRACTICE

Cuptor cu circulare automata a aerului (include un ventilator si un element de incalzire cu ventilator ultra)

| Tipul produsului care va fi copt felului de   | Funcția cuptorului<br> | Temperatura<br>°C | Nivelul<br>( 4 )<br>1 | Timpul [min]<br> |
|---|---|-------------------|-----------------------|---|
|    |                        | 160 - 200         | 2 - 3                 | 30 - 50   |
|    |                        | 160 - 180         | 2                     | 20 - 40*  |
|    |                        | 140 - 160         | 2                     | 10 - 40*  |
|    |                        | 200 - 230         | 1 - 3                 | 10 - 20   |
|    |                        | 210 - 220         | 2                     | 45 - 60   |
|    |                        | 160 - 180         | 2 - 3                 | 45 - 60   |
|    |                        | 190               | 2 - 3                 | 60 - 70   |
|    |                        | 210               | 4                     | 14 - 18   |
|    |                        | 225 - 250         | 2                     | 120 - 150   |
|    |                        | 160 - 180         | 2                     | 120 - 160   |
|    |                        | 160 - 230         | 2                     | 90 - 120  |
|    |                        | 160 - 190         | 2                     | 90 - 120  |
|   |                      | 190               | 2 - 3                 | 50 - 60   |
|  |                      | 160 - 180         | 2                     | 45 - 60   |
|  |                      | 175 - 190         | 2                     | 60 - 70   |
|  |                      | 190 - 210         | 2                     | 40 - 50   |
|  |                      | 170 - 190         | 3                     | 40 - 50   |

### Important!

Parametrii cuprinși în acest tabel sunt orientativi și pot fi corecți în funcție de propria experiență și propriile gusturi culinare.

Îngrijirea curentă a instalației de către utilizator – menținerea instalației în curățenie și conservarea acesteia, au o mare importanță asupra funcționării îndelungate a instalației.

Înainte de a începe curățarea instalației, acestea trebuie deconectată, atrăgând atenție ca toate butoanele să se afle în poziție „●”/ „0”. Curățarea poate fi începută doar după ce instalația se răcește.

## Suprafețele de încălzire

Murdăririle, de exemplu resturile de mâncare arse, trebuie scăturate de pe aceste suprafețe cu ajutorul câmpelor (suprafața de culoare neagră a instalației nu se recomandă de spălat). Sferile decorative din inox, se recomandă a fi spălate cu ajutorul detergenților delicatși. Apoi, trebuie șterse pînă la uscarea totală.

Suprafețele instalației din cînd în cînd, trebuie scăturate cu vasilin sau ulei de silikon. Nu se recomandă pentru utilizarea în acest scop grăsimi animale și vegetale, de exemplu ulei de floarea soarelui, slănină topită, unt ș.a.

## Suprafețele de lucru

Suprafața de lucru emaliată trebuie curățată cu ajutorul apei calde cu adăugarea unei cantități mici de detergenți. Murdărirea intensivă poate fi înlăturată cu ajutorul detergenților abrazivi.

## Cuptor

- Cuptorul trebuie să fie curățat după fiecare utilizare. Atunci cînd îl curățați, aprindeți lumina din interiorul acestuia pentru a avea o mai bună vizibilitate
- Interiorul cuptorului trebuie să fie curățat doar cu apa caldă și o cantitate redusă de detergent lichid.
- **Curățare cu abur:\***
  - Turnați 250ml de apă (1 pahar) într-un recipient și introduceți-l în cuptor pe primul nivel de jos.
  - Închideți ușa cuptorului.
  - Setati temperatura pe 50°C iar butonul pentru funcții în poziția pentru elementul  de încălzire inferior.
  - Încalziți interiorul cuptorului timp de 30 de minute.
  - Deschideți ușa cuptorului, ștergeți interiorul cu ajutorul unui prosop sau al unui burete și spălați cu apa caldă și detergent lichid.

**Atentie!** Umezeala sau apa reziduală de sub aragaz pot proveni de la curățarea cu abur.

- După curățarea interiorului cuptorului, ștergeți pentru a se usca.

### Atentie!

Nu utilizați produse de curățare ce conțin materiale abrazive pentru curățarea și întreținerea panoului frontal din sticlă.

## Înlocuirea becului cuptorului

**Pentru a evita pericolul de electrocutare, asigurați-vă de faptul că aparatul este oprit înainte de a înlocui becul.**

- Setati toate butoanele de control pe poziția „●” / „0” „și scoateți stecherul cablului de alimentare din priză.
- Desurubati și spălați capacul becului, apoi ștergeți-l.
- Desurubati becul, introduceți altul nou – un bec cu temperatura mai ridicată (300°C) cu următorii parametri:
  - voltaj 230 V
  - Putere 25 W
  - Filet E 14.

Becul pentru cuptor - des. 9

- Înfiletați becul și asigurați-vă că este bine fixat.
- Înfiletați la loc capacul.

Cuptoarele care sunt marcate cu litera **D\*** sunt echipate în elemente de ghidare din sîrmă care pot fi scoase foarte ușor (grilaj). Pentru a le scoate pentru a fi spălate trebuie să trageți de elementul de blocare din partea frontală (Z1) apoi elementul de ghidare trebuie înclinat și scos din elementul de blocare din spate (Z2). După ce au fost spălate, elementele de ghidare trebuie scos amplasate din nou în cuptor și trebuie blocate elementele de blocare (Z1 și Z2) - des. 10,

Cuptoarele marcate cu literele **Dp\*** posedă elemente de ghidare de tip telescop din oțel inoxidabil care la rîndul lor sunt fixate de elementele de ghidare din sîrmă. Aceste elemente de ghidare trebuie scos și spălate împreună cu elementele de ghidare din sîrmă. Înainte de a pune tăvile, aceste elemente de ghidare trebuie scos în afară (dacă, cuptorul este încălzit, elementele de ghidare trebuie scos în afară agățînd cu partea din spate a tăvilor de tampoanele care se găsesc în partea frontală a elementelor de ghidare) și apoi aceste elemente de ghidare trebuie scos împreună cu tava.

### Atenție!

Elementele de ghidare de tip telescop nu trebuie scos spălate în mașinile de spălat vase.

\*optional

## Scoaterea usii

Pentru a avea un acces mai bun la interiorul cuptorului pentru a il curata, puteti sa scoateti usa acestuia. Pentru acest lucru, inclinati dispozitivul de prindere al usii, ridicati si trageți spre dumneavoastra. Pentru a pune usa la loc, faceti acelasi lucru in sens invers. Asigurati-va de faptul ca balamalele sunt fixate corespunzator. Dupa ce ati fixat usa, dispozitivul de siguranta trebuie sa fie coborat din nou cu atentie. Daca acesta nu este setat, pot fi avariate balamalele atunci cand se inchide usa.

des.11 - Inclinarea dispozitivelor de siguranta ale balamalelor

## Scoaterea geamului interior\*

1. Cu ajutorul șurubelniței cu cap creat se vor deșuruba șuruburile aflate în balamalele laterale (des. 11A).
2. Balamalele se scot cu ajutorul unei șurubelnițe drepte și se scoate șipca superioară a ușii (des. 11A, 11B).
3. Geamul interior se scoate din suportți ( în partea inferioară a ușii ). (des. 11C)
4. Se spală geamul cu apă caldută și cu o mică cantitate de detergent.  
Pentru a monta geamul din nou trebuie să acționăm invers. Partea netedă a geamului trebuie să se afle în partea superioară.

des. 11C - Scoaterea geamului interior

## Scoaterea usii

Pentru a avea un acces mai bun la interiorul cuptorului pentru a il curata, puteti sa scoateti usa acestuia. Pentru acest lucru, inclinati dispozitivul de prindere al usii, ridicati si trageți spre dumneavoastra (pic. 12A). Pentru a pune usa la loc, faceti acelasi lucru in sens invers. Asigurati-va de faptul ca balamalele sunt fixate corespunzator. Dupa ce ati fixat usa, dispozitivul de siguranta trebuie sa fie coborat din nou cu atentie. Daca acesta nu este setat, pot fi avariate balamalele atunci cand se inchide usa.

des. 12A - Inclinarea dispozitivelor de siguranta ale balamalelor

## Scoaterea geamului interior\*

1. Cu ajutorul unei șurubelnițe clasice plate trebuie să dați la o parte plinta superioară a ușii, începând cu desprinderea delicată a acesteia pe margini (des. 12B).
2. Dați la o parte plinta superioară a ușii (des. 12B și 12C).
3. Geamul interior se scoate din suportți ( în partea inferioară a ușii ). des. 12D, 12D1.
4. Se spală geamul cu apă caldută și cu o mică cantitate de detergent.  
Pentru a monta geamul din nou trebuie să acționăm invers. Partea netedă a geamului trebuie să se afle în partea superioară.

**Atenție! Nu forțați plinta superioară simultan, pe ambele laturi ale ușii.** Pentru a monta corect plinta superioară a ușii trebuie să apropiați de ușă capătul stâng al plinței iar capătul drept al acesteia trebuie apăsat până ce veți auzi sunetul specific „clic”. Apoi apăsați plinta la capătul stâng al acesteia până ce veți auzi sunetul specific „clic”.

Des. 12D - Scoaterea geamului interior. 3 geamului.

Des. 12D1 - Scoaterea geamului interior. 2 geamului.

## CUM SE PROCEDEAZA IN CAZ DE URGENTA

In caz de urgenta, trebuie sa:

- Opriti toate unitatile de functionare ale aragazului
- Scoateti stecherul cablului de alimentare din priza
- Apelati la un centru de service autorizat
- Unele erori minore pot fi rezolvate prin verificarea instructiunilor oferite in tabelul de mai jos. Inainte de a apela la un centru de service autorizat, verificati urmatoarele puncte din tabel

\*optional

## CUM SE PROCEDEAZA IN CAZ DE URGENTA

| PROBLEMA                                     | CAUZA  | ACTIUNE  |
|--|--|--|
| 1. Aparatul nu functioneaza                  | Nu este alimentat.   | Verificati panoul cu sigurante, daca exista o siguranta arsa, inlocuiti-o. |
| 2. Afisajul programatorului clipeste "0:00". | Aparatul a fost deconectat de la sursa de alimentare sau a fost o intrerupere temporara de alimentare. | Vezi timpul curent (vezi Utilizarea programatorului)                       |
| 3.Lumina cuptorului nu functioneaza.         | Becul este slabit sau ars.   | Infiletati becul sau inlocuiti-l (vezi "Curatare si intretinere")          |

## DATE TEHNICE

Voltaj  
Putere  
Dimensiuni aragaz (lxLxA)

230/400V ~ 50Hz  
Maxim 8,6 kW  
80 / 50 / 60 cm

Respecta regulile UE

Standarde EN 60335-1, EN 60335-2-6

Respecta regulile UE EN 60335-1, EN 60335-2-6

Този продукт е лесно за използване и много ефикасен. Неговото използване ще бъде много лесно след като прочетете настоящият наръчник. Преди да бъде пакетирани и да излезе от производствения завод, апаратът бе тестван от гледна точка на безопасността и функционалността. Преди да използвате апарата, прочетете внимателно настоящият наръчник за използване. Ако спазвате тези инструкции, ще можете да избегнете евентуалните проблеми, които могат да възникнат вследствие на използването на апарата. Важно е да съхранявате настоящият наръчник на сигурно място, така че да може да бъде използван по всяко време. Необходимо е да спазвате настоящите инструкции внимателно за избягване на евентуалните злополуки.

**Внимание!**

Не използвайте продуктът преди да прочетете наръчника за използване.

Тази печка е предназначена само за домакинско потребление.

Производителят си запазва правото да извършва изменения, които няма да засегнат функционирането на продукта.

**СЪДЪРЖАНИЕ**

|   |    |
|---|----|
| УВАЖАЕМИ КУПУВАЧИ                           | 40 |
| КАК ЕКОНОМИТЬ ЕНЕРГИЮ                       | 40 |
| ИНСТРУКЦИИ ЗА СИГУРНОСТ                     | 41 |
| ОПИСАНИЕ НА АПАРАТА                         | 43 |
| ИНСТАЛИРАНЕ                                 | 44 |
| ПРИГОТВЯНЕ ВЪВ ФУРНАТА – ПРАКТИЧНИ СЪВЕТИ   | 50 |
| ПОЧИСТВАНЕ И ПОДДРЪЖКА                      | 54 |
| КАКВО ТРЯБВА ДА НАПРАВИТЕ ПРИ СПЕШЕН СЛУЧАЙ | 54 |
| ТЕХНИЧЕСКИ ДАННИ                            | 55 |

**КАК ЕКОНОМИТЬ ЕНЕРГИЮ**



Чрез отговорно ползване на енергията, не само ще спестите пари, но ще защитите и околната среда. Как можете да направите това нещо:

- Използвайте подходящи съдове. Съдовете с плоско и дебело дъно, могат да спестят 1/3 от използваната ел. енергия. Покрийте с капак съда ако е възможно, по този начин ще спестите енергия 4 пъти повече.
- Изберете подходящия размер на съда, който да съвпада с размера на зоната за приготвяне. Съда не трябва да бъде по-малък от диаметра на зоната за приготвяне.
- Осигурете се, че зоната за приготвяне и околната на съда са чисти.
- Мърсотията не позволява отделянето на необходимата топлина а изгорялото може да се отстри с помоща на продукти, които вредят на околната среда.
- Не отваряйте вратата прекалено често. Не отваряйте вратата на фурната само когато е необходимо.
- Спрете фурната на време и използвайте акумулираната топлина. Тогава когато пригответе храна по продължително време, спрете зоната за нагриване с 5 до 10 минути преди да завърши процеса за приготвяне на храна. Ще се спести към 20% енергия.
- Използвайте фурната тогава когато пригответе голямо количество храна.
- Месо до един килограм може да се приготви по-икономично в един съд въху плочата.
- Използвайте остатъчната топлина на фурната
- Ако времето за приготвяне е по-голямо от 40 минути, спрете фурната с 10 минути преди да завършите.

**Важно!**

Тогава когато използвате един хронометър, на-

стройте по-кратко време за приготвяне в зависимост от типа на пригответената храна.

- Само крайна решетката за вентилатора след като сте затворили вратата на фурната.
  - Осигурете се, че вратата на фурната е затворена.
  - Не инсталирайте печката близо до хладилника / фризера.
- Разхода за енергия ще се увеличи без да е необходимо това нещо.

**РАЗОПАКОВАНЕ**

По време на транспорта се използва защитен материал за предпазване на материала от евенталните аварии.

След разопаковането на апарата, хвърлете опаковките така че да не посягат върху околната среда.

Всички материали, използвани като опаковки могат да се рециклират; те могат да се рециклират 100% и са маркирани със съответния символ.

Внимание! По време на разопаковането, да не се оставят опаковките на разположението на децата!

**РЕЦИКЛИРАНЕ НА АПАРАТА**

Старите апарати не трябва да бъдат смятани за битови отпадъци, а трябва да се предадат в център за събиране и рециклиране на електрическите и електронните уреди.

Изписаният на продукта символ, на наръчника за използване или на опаковката посочва факта, че този продукт може да се рециклира. Използваните материали във вътрешността на апарата могат да се рециклират и имат етикети с информации за това. С рециклирането на материалите или на други части на използвания апарат, допринасяте за защитаването на околната среда. Информации относно центрoвете за рециклиране можете да получите от местните власти.



**Внимание.** Устройството и неговите достъпни части се нагриват по време на употреба. Има възможност да се докоснат нагревателните елементи, затова трябва да се обърне специално внимание. Деца под 8-годишна възраст трябва да стоят настрана от уреда, освен ако те са под постоянно наблюдение.

Това оборудване може да се използва от деца на възраст над 8 години и лица с намалена физически, сетивни или умствени способности или лица с липса на опит, ако се извършва това под надзора или в съответствие с инструкциите за използване на оборудването предадени от лице, отговорно за тяхната безопасност. Обърнете внимание децата да не си играят с този уред. Почистването и поддръжката на уреда не трябва да се правят от деца без надзор.

**Внимание.** Пърженето на хари в мазнина или олио без надзор може да бъде опасно и да доведе дори до пожар.

НИКОГА не гасете пожара с вода, изключете уреда и прикрийте пламъците, например с капак или одеяло

**Внимание.** Опасност от пожар: не слагайте много предмети на повърхността за готвене.

Внимание. Ако повърхността е спукана, изключете електрическото хранене, за да избегнете токов удар. Уреда става много горещ по време на ползване. Внимавайте да не докоснете нагрятите части от вътрешността на фурната.

Когато се използва достъпните части са нагрят. Препоръчва се да държите на разстояние децата от фурната.

**Внимание.** Не използвайте абразивни почистващи препарати или остри метални предмети за почистване на стъклените повърхности, тъй като те могат да надраскат повърхността, което може да доведе до напукване на стъклото.

**Внимание.** За да се предпазите от токов удар, осигурете се, че уреда е спрял преди да смените лампата. Препоръчително е преди да отворите капака, за да го почистите от всякакви замърсявания.

Препоръчва се да се охлади повърхността на плота, преди да затворите капака.

За чистене на уреда не използвайте съоръжение за чистене с пара под налягане.

- Уреда става много горещ по време на ползване. Внимавайте да не докоснете нагрятите части от вътрешността на фурната.
- Не оставяйте децата близо до печката ко печката функционира, директния контакт с нея може да предизвика изгаряния!
- Осигурете се, че уредите за битово ползване, включително кабелите за захранване, не допират нагрятата повърхност на фурната или плочата, тъй като материала за изолиране не е издръжлив на високи температури.
- Не оставяйте печката без надзор тогава когато пържите храни. Олиото и мазнините могат да се запалят поради пренагриване, или ако се разлеят в огъня.
- Не оставяйте печката мръсна и избягвайте разливането на течности върху повърхността на печката.
- Не слагайте по-тежки съдове от 15 кг. върху отворената врата на фурната и съдове по тежки от 25 кг. върху печката.
- Не ползвайте твърди агенти за почистване или остри метални предмети за почистване на вратата, тъй като може да се издраска повърхността и, а прозореца може да се напука.
- Не ползвайте продукта при техническа авария, изключете го от източника на захранване с ел. енергия и се обърнете към упълномощен сервизен техник за да го поправи.
- В случай на повреда предизвикана от технически дефект, извадете щепсела от контакта и се обърнете към упълномощен сервизен техник за да отстрани повредата.
- Правилата от инструкциите за употреба трябва да се спазват много стриктно. Не оставяйте човек да ползва уреда ако не знае да работи с него.
- Не почиствайте печката с помоща на устройство което работи на парна.
- Уредът е проектиран изключително като съоръжение за готвене. Всяко друго негово използване (например за огряване на помещението) не е допустимо и може да бъде опасно.

## ОПИСАНИЕ НА АПАРАТА

- 1a
- 1 Бутон за регулиране на температурата/ Бутон за избиране на функциите на фурната
  - 2, 3, 4, 5 Бутон за контрол на зоните за нагряване
  - 6 Индикатора за регулиране на температурата свети L
  - 7 Индикатора за функциониране на печката свети R
  - 8 Дръжка за вратата на фурната
  - 9 Шкаф\*
  - 10 Зона за готвене
  - 11 Капак
- 1b
- 1 Бутон за регулиране на температурата
  - 2 Бутон за избиране на функциите на фурната
  - 3, 4, 5, 6 Бутон за контрол на зоните за нагряване
  - 7 Минутный таймер\*
  - 8 Индикатора за регулиране на температурата свети L
  - 9 Индикатора за функциониране на печката свети R
  - 10 Дръжка за вратата на фурната
  - 11 Шкаф\*
  - 12 Зона за готвене
  - 13 Капак
- 1c
- 1 Бутон за регулиране на температурата
  - 2 Бутон за избиране на функциите на фурната
  - 3, 4, 5, 6 Бутон за контрол на зоните за нагряване
  - 7 Индикатора за регулиране на температурата свети L
  - 8 Индикатора за функциониране на печката свети R
  - 9 Дръжка за вратата на фурната
  - 10 Шкаф\*
  - 11 Зона за готвене
  - 12 Капак
  - 13 Електронно устройство за програмиране\*
- Принадлежности към печката – комплект:
- 3a Тава за хлебни изделия\*
  - 3b Тава за печене\*
  - 3c Скара за грил (решетка за сушене)
  - 3d Шиш и Вилица на грила\*
  - 3z Блокдата

\* по избор

## Инсталиране на печката

- В кухнята не трябва да има влага и трябва да бъде добре проветрена.
- Помещението трябва да бъде оборудвано със система за проветряване за да изкара пушека. Тази система може да бъде съставена от един вентилатор и един ширм. Ширма трябва да се инсталира като се спазват инструкциите на производителя. Уреда трябва да се инсталира така, че да бъдат достъпни всички елементи за контрол.
- Върху използваната покривна повърхност трябва да се нанесе един прилепващ термоустойчив слой (100°C). Той ще предпази деформирането на повърхността. Ако не сте сигурни за издръжливостта на мебела, оставете разстояние от приблизително 2 см покрай уреда. Стената зад уреда трябва да бъде издръжлива на високи температури. По време на ползване, задната част на уреда се нагрява и достига до 50°C над стайната температура.
- Уреда трябва да се постави върху трвърда повърхност, равна (не го поставяйте върху стойка)..

## Електрически връзки

### Предупреждение!

Ел. връзки трябва да се осъществят от квалифициран сервизен техник. Не правете промени в системата за захранване с ел. енергия.

### Препоръки

Печката е предвидена да функционира на трифазно ел. захранване (400V 3N~50 Hz). При волтаж от 230V. Може да се трансформира в монофазно захранване чрез промяна в кутията за свързване посочено в по-долната таблица. Диаграмата се намира върху капака на кутията за свързване. Не забравите да изберете подходящ кабел, като се съобразите с типа и мощността посочени върху етикета с технически данни.

Кабела за свързване трябва да бъде фиксиран в клемата.

Фиг. 4b

### Предупреждение!

Не забравяйте да свържете защитната мрежа към терминала от кутията за връзки отбелязан с . Захранването с ел. енергия на печката трябва да бъде предвидено с защитно устройство което позволява прекъсване на ел. захранването в случай на авария. Разстоянието между контактите и защитното устройство трябва да е най-малко 3 мм.

Преди да включите печката към източника на захранване трябва да прочетете информацията от етикета с технически данни и диаграмата за свързване.

## Монтиране на защитната блокада предпазваща от преобръщане на печката.\*

Блокадата се монтира за да предотврати преобръщане на печката. Благодарение на блокадата предпазваща от преобръщане на печката, детето Ви няма да бъде в състояние, когато например се качи на вратата на фурната, да доведе до преобръщане на печката

Фиг. 3z

Печка вис. 850 mm  
A = 60 mm  
B = 103 mm

Печка вис. 900 mm  
A = 104 mm  
B = 147 mm

\* по избор

## При първоначално ползване

- Отстранете амбалажа, извадете всичко от шкафа, почистете вътрешната страна на фурната и на печката.
- Извадете и почистете аксесоарите на фурната с топла вода и течен препарат.
- Включете вентилатора или отворете един прозорец.
- Нагрейте фурната (до температура от 250°C за приблизително 30 минути), отстранете петната и мийте я много внимателно; зоните за нагриване на печката трябва да се нагриват за приблизително 4 минути без да има сложен съд.

### Важно!

За фурни предвидени с електронен програматор, "0.00" ще започне да свети мигащо, над източника за захранване.

**Програматора трябва да бъде настроен в зависимост от необходимото време. (Виж електронен програматор). В случай, че времето не е програмирано, използването на фурната е невъзможно.**

**Вътрешността на фурната трябва да се почиства само в топла вода и с малко количество течен почистващ препарат.**

## Механичен таймер M\*

Таймерът не управлява работата на печката. Това е звук сигнализатор, припомнящ за необходимостта от извършване на действия по приготвянето на ястията. Интервалът на измерване на времето е от 0 до 60 минути.

Фиг.6а

## Механичен таймер Ms\*

Таймерът служи за управление на работата на фурната. Може да се настрои в интервала от 0 до 120 минути. След изтичане на настроеното време се включва звуковият сигнал и фурната автоматично се изключва.

Програмиране – завъртете регулатора по посока на часовниковата стрелка и настройте желаното време.

Фиг.6б

Когато регулаторът е настроен на положение "0", фурната няма да започне да работи.

Ако нямате намерение да използвате функцията таймер, регулаторът трябва да се настрои на следното положение 

Фиг.6с

## Контролиране на зоните за приготвяне на стъклокерамичната печка Избиране на съдовете

Съдовете, които ще използвате трябва да имат плоско дъно и диаметър да покрие изцяло зоната за използване.

Препоръчваме ви да не използвате съдове с извито или деформирано дъно, тъй като времето за приготвяне на продуктите е по-дълго.

Също така трябва да използвате капаци, които покриват много добре съда по този начин разхода на ел. енергия се намалява.

Съдовете, които имат неръждаемо или алуминиево дебело дъно, са перфектния избор при използване на електрическия котлон. Също така можете да използвате съдове от стъклокерамика при условие, че диаметърът им отговаря на диаметъра на електрическия котлон.

Фиг.6h

## Избиране на нивото на топлина

Предупреждаваме ви, че рязката промяна на температура може да повреди стъкления съд. За това, не трябва да слагате студена вода във нагрят съд или да поставите топъл съд върху студена повърхност, като тези от метал или камък тъй като стъклото не е издръжливо на термичен шок.

Ако използвате термоустойчиви стъклени съдове, не трябва да включвате на поголямо степен от 2 електрическия котлон.

Фиг.6g

- варене на зеленчуци
- 1 варене на картофи
- приготвяне на супа или голямо количество храна
- 2 запичане на месо или бавно пържене
- запичане на месо, риба
- 3 варене, бързо загриване, пържене
- 0 спиране

\* по избор

## Функциите на фурната и използването им

Фурна с естествена конвекция (конвенционална)

Фурната може да се нагрее ако използвате долния и горния нагревател както и скарата (ако има такава). Фурната може да се контролира с помоща на бутон, който се използва както и вградения бутон заедно с бутон за регулиране на температурата.

Фиг.6i

### Внимание!

При моделите без скара, знака  не се намира върху бутона.

## Възможни положения на бутоните



### Отделно осветление за фурната

Чрез завъртане на бутона в това положение, осветлението във фурната ще е включено. Използвайте го, например когато искате да почистите вътрешността на фурната.



100-250  
°C

### Горния и долния нагревател са включени

Термостата позволява на ползвателя да настрои температурата на стойност от 100°C и 250°C. Използвайте фурната когато искате да опечете нещо.



### Включен грил

Когато бутона е в това положение, става възможно запичането на храните които са сложени на скарата.



### Горния нагревател е включен

Когато бутона е в това положение, фурната загрева с помоща на горния нагревател. Той се използва вече към края когато печем отгоре.



### Долния нагревател е включен

Когато бутона е в това положение, фурната загрева с помоща на долния нагревател. Той се използва вече към края когато печем отдолу.

## Включване и спиране на фурната

За да включите фурната трябва да:

- трябва да направите необходимите настройки за функциониране на фурната, температура и начин на загреване.
- Настройте бутон в желаното положение като го завъртите надясно.

Фиг.6z

Включването на фурната е отбелязано с два светлини сигнала, **R** и **L. R** сигнал означава, че фурната е включена. Ако **L** светлина угасне, това означава, че температурата е достигнала до зададената настройка. Ако в рецептата е посочено, че продукта трябва да се сложи в загорята фурна, това нещо трябва да се осъществи преди да угасне първи път **L** светлина. Тогава когато печете, **L** светлина ще се включи и изключи временно (за да поддържа температурата във вътрешността на фурната). **R** сигнал може да се включи тогава когато бутон се намира в положение "вътрешно осветяване на фурна".

Спиране на фурната – за да спрете фурната,

завъртете бутон в положение "0", като завъртите надясно. Светлината ще изгасне.

## Функциите на фурната и използването им

### Фурна с естествена конвекция (конвенционална)

Фурната може да се нагрее ако използвате долния и горния нагревател както и скарата. Фурната може да се контролира с помоща на бутон за функции – за да се настрои определена функция трябва да завъртите бутон в желаното положение, както и бутон за регулиране на температурата - за да се настрои определена функция трябва да завъртите бутон в желаното положение.

Фиг.6j

Фиг. 6k

Фурната ще се включи чрез натискане на двата бутон в положение "•"/"0".

### Внимание!

Тогава когато избирате която и да е функция за нагряване (включване на нагревател, и.т.н.) фурната ще се включи след като бъде избрана температурата с помоща на бутон за регулиране на температурата.

## Возможные положения ручки



### Самостоятелно осветление на фурната

Когато бутон е в тази позиция се запалва осветлението на камерата на фурната.



### Включена скара

"Повърхностната" скара се използва при печене на малки порции месо: стейкове, шницели, риби, тост, салам, принцеси (дебелината на печените ястия не може да е по-голяма от 2-3 см, по време на печенето трябва да обърнете ястието на другата страна)



### Включен горен нагревател

Тази позиция на бутон позволява на реализирането на нагряване на фурната само от горния нагревател. Използва се при припичането на ястието отгоре, допълнително припичане.



### Включен долен нагревател

Тази позиция на бутон позволява на реализирането на нагряване на фурната само от долния нагревател. Използва се при припичане на сладкиши отдолу (например сладкиши с пълнка от плодове, „мокри“ сладкиши и други).



### Включени горен и долен нагревател

Когато бутон е в тази позиция фурната се нагрява по конвенционален начин. Този начин е подходящ за печене на сладкиши, месо, риби, хляб, пица (задължително е предварителното нагряване на фурната и използването на тъмни тави) печене на едно ниво.

## Сигналната лампа

Фиг.6z

Включването на фурната е отбелязано с два светлини сигнала, **R** и **L. R** сигнал означава, че фурната е включена. Ако **L** светлина угасне, това означава, че температурата е достигнала до зададената настройка. Ако в рецептата е посочено, че продукта трябва да се сложи в загорята фурна, това нещо трябва да се осъществи преди да угас

не първи път **L** светлина. Тогава когато печете, **L** светлина ще се включи и изключи временно (за да поддържа температурата във вътрешността на фурната). **R** сигнал може да се включи тогава когато бутона се намира в положение "вътрешно осветяване на фурна".

**Фурна с автоматично циркулиране на въздуха (включва вентилатор)**

Фурната може да се нагрее ако използвате долния и горния нагревател както и скарата. Фурната може да се контролира с помощта на бутона за функции – за да се настрои определена функция трябва да завъртите бутона в желаното положение.

Фиг.6l

както и бутона за регулиране на температурата - за да се настрои определена функция трябва да завъртите бутона в желаното положение.

Фиг.6k

Фурната може да бъде изключена с настройването на двата бутона в позицията „\*“ / „0“.

### Внимание!

Тогава когато избирате която и да е функция за нагряване (включване на нагревател, и.т.н.) фурната ще се включи след като бъде избрана температурата с помощта на бутона за регулиране на температурата.

0

**Липса на настройки**



**Самостоятелно осветление на фурната**

Когато бутона е в тази позиция се запалва осветлението на камерата на фурната.



**Бързо нагряване**

Включен горен нагревател, тостер, вентилатор. Използва се за предварително нагряване на фурната.



**Размразяване**

Включен само вентилатор, без използване на нито един от нагревателите.



**Вентилатор и включена комбинирана скара**

Тогава когато бутона е в това положение, фурната включва функцията комбинира скара и вентилатор. Тази функция ускорява процеса на пържене и подобрява вкуса на храната. Ползвайте скарата когато е затворена вратата на фурната.



**Усилен грил (Supergрил)**

Включването на функцията „усилен грил“ дава възможност за печене на грил с едновременно включен горен нагревател. Тази функция позволява на получаването на по-висока температура в горната част на работното пространство на фурната, което води до по-силно припичане на ястията, позволява също на печене на по-големи порции.



**Включена скара**

"Повърхността" скара се използва при печене на малки порции месо: стейкове, шницели, риби, тост, салам, принцеси (дебелината на печените ястия не може да е по-голяма от 2-3 см, по време на печенето трябва да обърнете ястието на другата страна)



**Включен долен нагревател**

Тази позиция на бутона позволява на реализирането на нагряване на фурната само от долния нагревател. Използва се при припичане на сладкиши отдолу (например сладкиши с пълнка от плодове, „мокри“ сладкиши и други).



**Включени горен и долен нагревател**

Когато бутона е в тази позиция фурната се нагрява по конвенционален начин. Този начин е подходящ за печене на сладкиши, месо, риби, хляб, пица (задължително е предварителното нагряване на фурната и използването на тъмни тави) печене на едно ниво.



**Включен вентилатор и долен и горен нагревател.**

Когато бутона е в тази позиция, фурната реализира функцията сладкиш/хляб. Конвенционална фурна с вентилатор (препоръчва се по време на печене).

**Сигналната лампа**

Фиг.6z

Включването на фурната е отбелязано с два светлини сигнала, **R** и **L**. **R** сигнал означава, че фурната е включена. Ако **L** светлина угасне, това означава, че температурата е достигнала до зададената настройка. Ако в рецептата е посочено, че продукта трябва да се сложи в загрята фурна, това нещо трябва да се осъществи преди да угасне първи път **L** светлина. Тогава когато печете, **L** светлина ще се включи и изключи временно (за да поддържа температурата във вътрешността на фурната). **R** сигнал може да се включи тогава когато бутона се намира в положение "вътрешно осветяване на фурна".

**Фурна с автоматично въртене на въздуха (включва вентилатор и загреващ елемент с ултра вентилатор)**

Фурната може да се загрева с помощта на елементите за загреване на горното и долното ниво, на скара и на загреващия елемент с ултравентилатор. Използването на фурната е контролирано с помощта на бутона за функции – за настройване на функцията, трябва да въртите бутона на избраната позиция, и на бутона за регулиране на температурата – за настройване на желаната функция трябва да въртите бутона на избраната позиция.

Фиг.6т

Фиг.6к

Фурната може да бъде изключена с настройването на двата бутона в позицията „\*“ / „0“.

### Внимание!

Тогава когато избирате която и да е функция за нагряване (включване на нагревател, и.т.н.) фурната ще се включи след като бъде избрана температурата с помощта на бутона за регулиране на температурата.

## 0 Липса на настройки



### Самостоятелно осветление на фурната

Когато бутон е в тази позиция се запалва осветлението на камерата на фурната.



### Бързо нагряване

Включен горен нагревател, тостер, вентилатор. Използва се за предварително нагряване на фурната.



### Размразяване

Включен само вентилатор, без използване на нито един от нагревателите.



### Вентилатор и включена комбинирана скара

Тогава когато бутон е в това положение, фурната включва функцията комбинира скара и вентилатор. Тази функция ускорява процеса на пържене и подобрява вкуса на храната. Ползвайте скарата когато е затворена вратата на фурната.



### Усилен грил (Superg grill)

Включването на функцията „усилен грил“ дава възможност за печене на грил с едновременно включен горен нагревател. Тази функция позволява на получаването на по-висока температура в горната част на работното пространство на фурната, което води до по-силно припичане на ястията, позволява също на печене на по-големи порции.



### Включена скара

„Повърхностната“ скара се използва при печене на малки порции месо: стекове, шницели, риби, тост, салам, принцеси (дебелината на печените ястия не може да е по-голяма от 2-3 см, по време на печенето трябва да обърнете ястието на другата страна)



### Включен долен нагревател

Тази позиция на бутон позволява на реализирането на нагряване на фурната само от долния нагревател. Използва се при припичане на сладкиши отдолу (например сладкиши с пълнка от плодове, „мокри“ сладкиши и други).



### Включени горен и долен нагревател

Когато бутон е в тази позиция фурната се нагрява по конвенционален начин. Този начин е подходящ за печене на сладкиши, месо, риби, хляб, пица (задължително е предварителното нагряване на фурната и използването на тъмни тави) печене на едно ниво.



### Включена циркулация на горещ въздух

При тази позиция на бутон се включва циркулацията на горещия въздух във вътрешността на камерата на фурната. Въздухът се премества благодарение на термо вентилатора разположен на централно място на задната стена на камерата на фурната. В сравнение с конвенционалното печене, при тази функция се използват по-ниски температури за печене.

Използването на този начин на печене позволява на равномерно разпределяне на горещия въздух около печеното ястие.



### Включен вентилатор и долен и горен нагревател.

Когато бутон е в тази позиция, фурната реализира функцията сладкиш/хляб. Конвенционална фурна с вентилатор (перпоръчва се по време на печене).



### Включен горещ въздух и долен нагревател

При тази позиция на бутон фурната реализира функцията горещ въздух и включен долен нагревател, което води до повишаване на температурата от долната страна на ястието.

## Сигналната лампа

Фиг.6z

Включването на фурната е отбелязано с два светлини сигнала, **R** и **L**. **R** сигнал означава, че фурната е включена. Ако **L** светлина угасне, това означава, че температурата е достигнала до зададената настройка. Ако в рецептата е посочено, че продукта трябва да се сложи в загрята фурна, това нещо трябва да се осъществи преди да угасне първи път **L** светлина. Тогава когато печете, **L** светлина ще се включи и изключи временно (за да поддържа температурата във вътрешността на фурната). **R** сигнал може да се включи тогава когато бутон се намира в положение "вътрешно осветяване на фурна".



## Използване на скарата\*

Процеса на печене се осъществява с помоща на инфрачервени лъчи отправени към съда от нагорещения нагревател на скарата.

За да включите скарата трябва да:

- Настройте бутона за функции в положение обозначено
- Загрейте фурната приблизително 5 минути (вратата на фурната да е затворена).
- Сложете тавата на подходящо ниво за приготвяне, а ако печете върху скарата сложете на по ниско ниво друга тава за събиране на остатъци (под грила).
- Фиксирайте защитното устройство на бутоните и затворете вратата на фурната.

**При печене с помоща на функцията и комбинираната скара, температурата трябва да е настроена на 210°C, но функцията скара с вентилатор трябва да бъде настроена на максимална температура от 190°C.**

### **Внимание!**

Печенето става при затворена вратичка на фурната. Когато използвате нагревателя за препичане, елементите на печката се нагряват. Препоръчва се да не се допускат деца до фурната.

## Използване на грила\*

Грилът дава възможност за въртене при приготвянето на печени ястия във фурната. Служи най-вече за печене на птици, шишчета, наденички и др. подобни. Включването и изключването на въртенето на грила става заедно с включването и изключването на функцията за печене. При използването на тези функции по време на печене могат да възникнат временни прекъсвания във въртенето на грила или смяна на посоката на въртене. Това не влияе върху функционалността и качеството на печене.

### **Внимание!**

Грилът няма отделен регулатор за управление.

Печенето трябва да се извършва при леко отворена вратичка на фурната с поставен предпазител на регулаторите.

Приготвяне на ястия на грил:

(виж рисунките):

- сложете хранителните продукти на шиша на грила и я закрепете с помощта на вилиците,
- сложете рамката на грила във фурната на работно ниво 3 броено от долу,
- края на шиша на грила пхнете в задвижващия вал, обърнете внимание улея на металната част на дръжката на грила да се опира върху рамката
- развъртете дръжката
- пхнете тавата на най-ниското ниво на фурната и затворете вратичката

Фиг.6у

\* по избор

## Печене

- Препоръчваме използването на тавите доставени заедно с печката.
- Можете да използвате и други съдове, които трябва да се поставят върху рафта за сушене; за предпочитане е да използвате черни тави, тъй като са по-добър проводник на топлина и скъсяват времето за приготвяне..
- Тавите с лъскава повърхност не се препоръчват тогава когато използвате конвенционалния метод за нагряване (долен и горен нагревател). Долната част на сладкиша ще изгори.
- Тогава когато ползвате функцията на вентилатор ултра, не е необходимо да нагрявате предварително фурната, за друг тип нагряване трябва да се загрее предварително фурната преди да се постави сладкиша.
- Преди да извадите сладкиша от фурната, проверете дали е опечен с помощта на клечка (ако сладкиша е готов, клечката трябва да е чиста и суха след като я извадите от сладкиша).
- След като спрете фурната, трябва да оставите сладкиша вътре за 5 минути.
- Температурата използвана при вентилатор ултра е приблизително 20 – 30 градуса по-голяма отколкото при нормално приготвяне (тогава когато използвате долния и горния нагревател).

- Параметрите на печене са показани в таблица те са приблизителни и могат да се поправят като се осланяте на собствения опит и желаниа.
- Ако информацията от рецептата е различна от стойностите посочени в инструкциите за употреба, спазвайте тези от инструкциите за употреба.

## Запичане на месото

- Можете да пригответе парчета месо по-големи от 1 кг. във фурната, но тези които са помалки могат да се приготвят върху печката.
- Използвайте термоустойчиви съдове тогава когато пригответе месо във фурна, с дръжки които са също устойчиви на високи температури
- Когато пригответе месо на нивото за изсушаване или на скарата, препоръчваме Ви да поставите на най-ниското ниво една тава с вода.
- По време на приготвяне на месото, то трябва да се обръща и да се сипе собствения му сос върху него или да се сипе гореща вода със сол – не сипвайте студена вода върху месото.

## Фурна с естествена конвекция (конвенционална)





























| Вид на печеното ястие   | Функция на фурната  | Температура<br>°C | Ниво<br>( $\begin{matrix} 4 \\ 1 \end{matrix}$ ) | Време [min] |
|---|---|-------------------|--|-------------|
|    |    | 160 - 200         | 2 - 3  | 30 - 50     |
|   |   | 220 - 240         | 3  | 10 - 15     |
|  |  | 210 - 220         | 2  | 45 - 60     |
|  |  | 210               | 4  | 14 - 18     |
|  |  | 225 - 250         | 2  | 120 - 150   |
|  |  | 160 - 230         | 2  | 90 - 120    |
|  |  | 160 - 180         | 2  | 45 - 60     |
|  |  | 190 - 210         | 2  | 40 - 50     |

## Важно!

Подадените параметри са ориентировъчни и могат да бъдат поправяни в зависимост от собствения опит и вкусови предпочитания.

## ПРИГОТВЯНЕ ВЪВ ФУРНАТА – ПРАКТИЧНИ СЪВЕТИ

Фурна с автоматично циркулиране на въздуха (включва вентилатор)



































| Вид на печеното ястие   | Функция на фурната  | Температура<br>°C | Ниво<br>( <sup>4</sup> / <sub>1</sub> ) | Време [min] |
|---|---|-------------------|---|-------------|
|    |    | 160 - 200         | 2 - 3                                   | 30 - 50     |
|    |    | 150               | 3                                       | 25 - 35     |
|    |    | 160 - 180         | 2                                       | 20 - 40*    |
|    |    | 150               | 3                                       | 65 - 70     |
|    |    | 220 - 240         | 3                                       | 10 - 15     |
|    |    | 210 - 220         | 2                                       | 45 - 60     |
|    |    | 190               | 2 - 3                                   | 60 - 70     |
|    |    | 210               | 4                                       | 14 - 18     |
|    |    | 225 - 250         | 2                                       | 120 - 150   |
|    |    | 160 - 230         | 2                                       | 90 - 120    |
|    |    | 190               | 2 - 3                                   | 50 - 60     |
|    |    | 160 - 180         | 2                                       | 45 - 60     |
|  |  | 190 - 210         | 2                                       | 40 - 50     |
|  |  | 170 - 190         | 3                                       | 40 - 50     |

### Важно!

Подадените параметри са ориентировъчни и могат да бъдат поправяни в зависимост от собствения опит и вкусови предпочитания.

## ПРИГОТВЯНЕ ВЪВ ФУРНАТА – ПРАКТИЧНИ СЪВЕТИ

Фурна с автоматично въртене на въздуха (включва вентилатор и загреващ елемент с ултра вентилатор)

| Вид на печеното ястие   | Функция на фурната  | Температура<br>°C | Ниво<br>( 4 ) | Време [min]<br> |
|---|---|-------------------|---------------|--|
|    |    | 160 - 200         | 2 - 3         | 30 - 50  |
|    |    | 160 - 180         | 2             | 20 - 40*   |
|    |    | 140 - 160         | 2             | 10 - 40*   |
|    |    | 200 - 230         | 1 - 3         | 10 - 20  |
|    |    | 210 - 220         | 2             | 45 - 60  |
|    |    | 160 - 180         | 2 - 3         | 45 - 60  |
|    |    | 190               | 2 - 3         | 60 - 70  |
|    |    | 210               | 4             | 14 - 18  |
|    |    | 225 - 250         | 2             | 120 - 150  |
|    |    | 160 - 180         | 2             | 120 - 160  |
|    |    | 160 - 230         | 2             | 90 - 120   |
|   |   | 160 - 190         | 2             | 90 - 120   |
|  |  | 190               | 2 - 3         | 50 - 60  |
|  |  | 160 - 180         | 2             | 45 - 60  |
|  |  | 175 - 190         | 2             | 60 - 70  |
|  |  | 190 - 210         | 2             | 40 - 50  |
|  |  | 170 - 190         | 3             | 40 - 50  |

### Внимание!

Параметри, приведенные в таблицах являются справочными и могут изменяться в зависимости от Ваших кулинарных пристрастий и опыта.

Чрез всекидневно почистване и поддръжка на печката ще предпазите уреда от повреда при функциониране.

Преди да почистите печката, тя трябва да бъде спряна а бутоните да са в положение "●"/"0". Не почиствайте печката ако не е напълно изтинала.

## Варочная поверхность

Загрязнения, например, пригоревшие остатки продуктов питания, удаляются с поверхности панелей мягкой тряпкой (черную поверхность конфорки нельзя мыть и чистить). При этом никелированные обода моются с использованием жидкости для мытья посуды или мягких жидких чистящих средств. Поверхность конфорки время от времени протирается вазелиновой или силиконовой смазкой. Для этой цели нельзя использовать животные и растительные жиры.

Для мытья эмалированных поверхностей следует использовать жидкости с мягким действием. Нельзя употреблять чистящие средства с абразивными свойствами, такие, как чистящие порошки с абразивами, абразивные пасты, абразивные камни, пемзу, металлические мочалки и т.п. Плиты с нержавеющей стали необходимо тщательно отмыть перед началом эксплуатации. Особое внимание нужно обратить на удаление остатков клея с металлических поверхностей от обертки, удаленной при монтаже, а также клейкой ленты, использованной при упаковке плиты. Рабочую поверхность нужно чистить регулярно, после каждого использования. Нельзя допускать значительного загрязнения варочной поверхности, особенно пригораний.

## Фурна

- Фурната трябва да се чисти след всяко използване. Тогава когато я почиствате, светнете вътрешното осветление, за да виждате по-добре.
- Вътрешността на фурната трябва да се почиства само с топла вода и много малко течен препарат.
- Почистване с пара:\*
  - Сипете 250мл. Вода (1 чаша) в един съд и го сложете на най-долното ниво.
  - Затворете вратата на фурната
  - Настройте температурата на 50°C а бутона за функции в положение за нагряване на долен нагревател.
  - Загрейте вътрешността на фурната за 30 минути.
  - Отворете вратата на фурната, изтрийте вътрешността с помощта на кърпа или гъба и измийте с топла вода и течен препарат. Внимание! Влагата или мръсната вода под печката може да се е образувала при почистването с пара.
- След почистване на вътрешността на фурната, изтрийте за да изсъхне.

## Внимание!

Не трябва да използвате абразивни продукти за почистване и поддръжка на предното стъклено табло.

## Смяна на лампата на фурната

**За да се предпазите от токов удар, осигурете се, че уреда е спрян преди да смените лампата.**

- Настройте всички бутони за контрол в положение "●"/"0" и извадете щепсела от контакта за захранване.
- Отвъртете и измийте горната част на лампата, след това я изтрийте.
- Отвъртете лампата и поставете друга – лампа, която издържа на по-висока температура (300°C) със следните параметри:
  - Волтаж 230 V
  - Мощност 25 W
  - Резба E14.

Лампа за фурна - Фиг. 9

- Завъртете лампата и се осигурете, че е фиксирана добре.
- Завъртете на място капака.

## Отстраняване на страничните опорни елементи за тавите\*

Фурните, маркирани с буква D са предвидени с леко отстраними опорни елементи (странични рафтове\*). За тяхното отстраняване, дръпнете челното устройство(Z1), след това наклонете опорния елемент и го отстранете от задното устройство (Z2). След измиването на опорните елементи, поставете ги в отворите за монтаж на фурната, след това натиснете устройствата за хващане (Z1 и Z2). - Фиг. 10).

Духовки, обозначенные буквами Dr\*, оборудованы в нержавеющей телескопические (раздвижные) направляющие, прикреплённые к проволочным проводникам. Направляющие следует вынимать и мыть вместе с проволочными проводниками. Перед размещением на них противеней, следует их выдвинуть (если духовка нагрета, проводники надо выдвинуть, зацепив задним краем противеня за буфера, которые находятся в передней части проводников) и затем ввести вместе в противенем.

\* по избор

## Извадете вратата

За да имате по лесен достъп при почистване на вътрешната част на фурната, можете да свалите вратата. Така, че трябва да наклоните устройството за подържане на вратата, повдигнете и дръпнете към вас (Фиг. 11). За да сложите вратата на място, направете същото нещо, но обратно. Осигурете се, че пантите са фиксирани правилно. След фиксиране на вратата, защитното устройство трябва да се свали отново много внимателно. Ако не е нагласено, може да се повредят пантите при отваряне на вратата.

Фиг. 11 - Наклоняване на защитното устройство на пантите

## Изваждане на вътрешното стъкло\*

1. С помощта на кръстата отвертка развъртете болтовете, намиращи се на страничните прикрепващи елементи (фиг. 11А).
2. Избутайте прикрепващите елементи с помощта на плоска отвертка и извадете горната лайсна на вратата. (фиг. 11В, 11С).
3. Извадете вътрешното стъкло от прикрепването (в долната част на вратата). (фиг. 11).
4. Измийте стъклото с топла вода и малко почистващ препарат. За да монтирате отново стъклото постъпете по обратния ред. Гладката част на стъклото трябва да се намира отгоре.

фиг.11С - Изваждане на вътрешното стъкло. 2 стъкло.

## Извадете вратата

За да имате по лесен достъп при почистване на вътрешната част на фурната, можете да свалите вратата. Така, че трябва да наклоните устройството за подържане на вратата, повдигнете и дръпнете към вас (Фиг. 12А). За да сложите вратата на място, направете същото нещо, но обратно. Осигурете се, че пантите са фиксирани правилно. След фиксиране на вратата, защитното устройство трябва да се свали отново много внимателно. Ако не е нагласено, може да се повредят пантите при отваряне на вратата.

Фиг 12А - Наклоняване на защитното устройство на пантите

## Изваждане на вътрешното стъкло\*

1. С помощта на плоска отвертка свалете горната лайсна на вратата, деликатно избутвайки я от двете страни (фиг. 12В).
2. Извадете горната лайсна на вратата (фиг.12В, 12С)
3. Извадете вътрешното стъкло от прикрепването (в долната част на вратата)- фиг 12D, 12D1.
4. Измийте стъклото с топла вода и малко почистващ препарат. За да монтирате отново стъклото постъпете по обратния ред. Гладката част на стъклото трябва да се намира отгоре.  
Внимание! Не натискайте едновременно горната лайсна от двете страни на вратата. За да монтирате правилно горната лайсна на вратата, първо трябва да постави левия край на лайсната на вратата, и в десния край натиснете, докато не чуete «щракване». След това натиснете лайсната от лявата страна докато не чуete «щракване».

фиг. 12D - Изваждане на вътрешното стъкло. 3 стъкло.

фиг. 12D1 - Изваждане на вътрешното стъкло. 2 стъкло.

## КАКВО ТРЯБВА ДА НАПРАВИТЕ ПРИ СПЕШЕН СЛУЧАЙ

При спешен случай, трябва да:

- Спрете всички функционални зони на печката
- Извадете захранващия кабел от контакта
- Обърнете се към упълномощен сервизен техник
- Малките грешки могат да се остранят, като прегледате инструкциите посочени в долната таблица. Преди да се обърнете към сервизен център, проверете следните точки от таблицата.

\* по избор

# КАКВО ТРЯБВА ДА НАПРАВИТЕ ПРИ СПЕШЕН СЛУЧАЙ

| ПРОБЛЕМ                               | ПРИЧИНА   | ДЕЙСТВИЕ   |
|---------------------------------------|---|--|
| 1. Уреда не работи.                   | Не се захранва  | Проверете защитното табло, ако има изгорял бушон, сменете го.    |
| 2. Върху дисплея е зобразено "0:00".  | Уреда е изключен от източника на захранване или е прекъснато времето електрическото захранване. | Виж какъв тип е ел. захранването (виж използване на програматор) |
| 3. Осветлението във фурната не работи | Лампата е изгоряла или не е затегната добре.  | Затегнете лампата или я сменете (Виж "Почистване и поддръжка")   |

## ТЕХНИЧЕСКИ ДАННИ

Волтаж  
Мощност  
Размерина печката (IxLxA)

230V/400V ~ 50Hz  
Максимално 8,6 kW  
80/50/60 cm

Спазва законите UE

Стандарт EN 60335-1, EN 60335-2-6

Šporet je posebno jednostavan za upotrebu i izuzetno efikasan. Nakon što pročitate uputstvo za upotrebu, rukovanje šporetom će biti lako. Pre nego što je upakovan napustio proizvodnju, šporet je temeljno testiran na bezbednost i funkcionalnost. Pre nego što počnete da ga upotrebljavate, s pažnjom pročitate uputstvo za upotrebu. Pažljivo sledeći ove instrukcije, moći ćete da izbegnete bilo kakve probleme pri korišćenju uređaja. Važno je da uputstvo za upotrebu čuvate na sigurnom mestu, tako da ga možete konsultovati bilo u koje vreme. Neophodno je da pažljivo sledite instrukcije iz uputstva u cilju sprečavanja mogućih nezgoda.

## СОДЕРЖАНИЕ

|                                  |    |
|----------------------------------|----|
| POŠTOVANI KORISNIČE              | 56 |
| KAKO DA UŠTEDITE ENERGIJU        | 56 |
| BEZBEDNOSNE INSTRUKCIJE          | 57 |
| OPIS UREĐAJA                     | 59 |
| INSTALACIJA                      | 60 |
| RAD                              | 61 |
| REČENJE U RERNI-PRAKTIČNI SAVETI | 66 |
| ČIŠĆENJE I ODRŽAVANJE            | 69 |
| REČENJE U RERNI-PRAKTIČNI SAVETI | 70 |
| TEHNIČKI PODACI                  | 71 |

## KAKO DA UŠTEDITE ENERGIJU



Svako ko pravilno upotrebljava energiju ne šteti samo novac, već i savesno učestvuje u očuvanju životne sredine. Stoga čuvajte el.energiju! Na ovaj način to možete učiniti:

- Koristite pravo posuđe za kuvanje.

Serpe i tiganji sa ravnim duplim dnom će vam omogućiti da uštedite i do 1/3 el.energije. Imajte na umu da nekorišćenjem poklopca četiri puta povećavate utrošak el.energije!

- Koristite posuđe čiji prečnik dna odgovara veličini ringle. Serpa nikada ne sme biti manja od veličine ringle koju koristite.
- Održavajte ringle i dno šerpi čistim. Nečistoća sprečava raspodelu toplote – jako skoreli ostaci hrane često se moraju uklanjati jedino proizvodima koji su štetni za životnu sredinu.
- Ne otklapajte šerpu previše često (ako nadgledate jelo nikada neće pokipeti!). Ne otvarajte bespotrebno i često vrata rerne.
- Isključite rernu u pravom trenutku i iskoristite preostalu toplotu. Kada kuvanje traje duže vreme, isključite grejne zone 5-10 minuta pre kraja procesa i time ćete uštedeti i do 20% el.energije.
- Rernu upotrebljavajte samo za pripremanje većih količina hrane. Meso do 1 kg se može mnogo ekonomičnije pripremati u tiganju na ploči šporeta.
- Iskoristite preostalu toplotu iz rerne. Ako trajanje pripremanja hrane traje duže od 40 minuta, isključite rernu 10 minuta pre kraja vremena.
- Važno! Kada koristite tajmer, podesite odgovarajuće kraće vreme kuvanja, u skladu sa tim koliko se jelo priprema.
- Uverite se da su vrata rerne dobro zatvorena. Toplota može izlaziti preko naslaga na zaptivici

vrata.

Sve naslage odmah očistite.

- Ne postavljajte šporet u neposrednoj blizini frižidera/ zamrzivača.

Utrošak energije bespotrebno raste.



### OTPAKIVANJE

Uređaj je tokom transporta zaštićen od oštećenja ambalažom. Nakon otpakivanja, molimo da zaštitnu ambalažu odložite na način da ne predstavlja štetu za životnu sredinu. Svi materijali koji su upotrebljeni za ambalažu su bezopasni za životnu sredinu

i mogu se reciklirati 100%, a obeleženi su odgovarajućim simbolom. Napomena! Materijali za pakovanje (polietilenske vreće, delovi od polistirena itd.) se prilikom otpakivanja moraju držati van domašaja dece.



### ODLAGANJE UREĐAJA

Kada odlažete uređaj, ne bacajte ga u kontejnere sa običnim gradskim smećem. Umesto toga, odložite ga u centar za reciklažu električnog i elektronskog otpada. Na uređaj, uputstvo za upotrebu ili ambalažu je stavljen odgovarajući simbol.

Uređaj je sačinjen od materijala koji se mogu reciklirati i imaju obeležje koje se na to odnosi. Recikliranjem materijala ili drugih delova dotrajalog uređaja, dajete značajan dopinos zaštiti životne sredine.

Informišite se u lokalnoj nadležnoj službi o odgovarajućim centrima za odlaganje dotrajalih uređaja.



**Pažnja.** Uređaj i njegovi dostupni delovi se greju tokom upotrebe. Posebnu pažnju obratiti na mogućnost dodira grejaćih elemenata. Deca ispod 8 godine života trebala bi da se drže što dalje od uređaja, ako nisu pod stalnim nadzorom.

Ovaj uređaj mogu da koriste deca od 8 godine života i starija; osobe sa fizičkim, senzorskim i mentalnim ograničenjima; osobe bez iskustva i znanja, ako su pod nadzorom ili postupaju prema instrukciji za upotrebu uređaja koju im objašnjava osoba odgovorna za njihovu bezbednost. Paziti da se deca ne igraju sa opremom. Deca bez nadzora ne bi trebala da čiste i opslužuju uređaj.

**Pažnja.** Kuvanje bez kontrole prisutnosti masnoće i ulja na kuhinjskoj ploči može da bude opasno i da dovede do požara.

NIKAD ne pokušavaj da gasiš požar vodom. Isključi uređaj i prekrij plamen, na primer poklopcem ili nezapaljivom tkaninom.

**Pažnja.** Ako je površina napuknuta, isključiti struju ciljem izbegavanja mogućnosti električnog udara.

**Pažnja.** Ako je površina napuknuta, isključiti struju ciljem izbegavanja mogućnosti električnog udara.

Uređaj postaje veoma topao prilikom rada. Povedite računa da ne pipate zagrejane delove unutar rerne.

Kada upotrebljavate uređaja, dostupni delovi rerne mogu postati veoma topli. Preporučujemo da decu držite van domašaja rerne.

**Pažnja.** Ne koristiti hrapava sredstva za čišćenje ili oštre metalne predmete za čišćenje stakla vrata, jer mogu da izgrebu površine, što može da prouzrokuje pucanje stakla.

**Pažnja.** Da biste izbegli mogućnost strujnog udara, pre nego što počnete da menjate sijalicu proverite da li je uređaj isključen.

Pre nego što otvorite poklopac šporeta, preporučujemo da očistite bilo kakve nečistoće. Sačekajte da se površina ploče ohladi pre nego što spustite poklopac.

Za čišćenje uređaj zabranjena je upotreba opreme za čišćenje parom.

## BEZBEDNOSNE INSTRUKCIJE

- Uređaj postaje veoma topao prilikom rada. Povedite računara da ne pipate zagrejane delove unutar rerne.
- Decu držite podalje od uređaja. Kada su u direktnom kontaktu sa uključenim uređajem, može doći do opekotina.
- Vodite računara da delovi kućnih aparata, uključujući i napojni kabl ne dodiruju zagrejanu rernu ili ploču jer njihov izolacioni materijal obično nije otporan na visoke temperature.
- Ne ostavljajte uređaj bez nadzora kada pržite. Ulja i masti se mogu zapaliti zbog pregrejavanja ili kipljenja.
- Ne stavljajte šerpe teže od 15 kg na vrata rerne i teže od 25 kg na ploču.
- Ne koristite gruba sredstva za čišćenje ili oštre metalne predmete da biste očistili vrata, jer se može izgubiti površina i tako doći do lomljenja stakla.
- Ne upotrebljavajte šporet ako ima neki tehnički kvar. Svaki kvar mora biti otklonjen od strane kvalifikovanog i ovlašćenog lica.
- U slučaju bilo kakve nezgode prouzrokovane tehničkim kvarom, isključite uređaj sa napajanja strujom i prijavite kvar servisu kako bi bio otklonjen.
- Striktno se pridržavajte pravila i mera koje sadrži ovo uputstvo. Ne dozvolite nikom ko nije u toku sa ovim uputstvom da rukuje uređajem.
- Uređaj ne smete čistiti pomoću aparata koji rade na paru.
- Uređaj je projektiran isključivo kao uređaj za kuvanje. Svaka druga primena (napr. za grejanje prostorija) je suprotna njegovoj nameni i može stvarati opasnost.

- 1a
- 1 Komandno dugme za podešavanje temperature/Dugme za odabir funkcija rerne
  - 2, 3, 4, 5 Komande za grejne zone
  - 6 Signalna lampica za temperaturu L
  - 7 Signalna lampica – indikator rada šporeta R
  - 8 Ručka na vratima rerne
  - 9 Fioka\*
  - 10 Električna ploča
  - 11 Poklopac

Принадлежности към печката – комплект:

- 3a Поддон для выпечки\*
- 3b Поддон для жарки\*
- 3c Решетка для гриля (решетка для сушки)\*
- 3d Вертел –и вилки\*
- 3z Blokada

- 1b
- 1 Komandno dugme za podešavanje temperature
  - 2 Dugme za odabir funkcija rerne
  - 3, 4, 5, 6 Komande za grejne zone
  - 7 Hronometar\*
  - 8 Signalna lampica za temperaturu L
  - 9 Signalna lampica – indikator rada šporeta R
  - 10 Ručka na vratima rerne
  - 11 Fioka\*
  - 12 Električna ploča
  - 13 Poklopac

- 1c
- 1 Komandno dugme za podešavanje temperature
  - 2 Dugme za odabir funkcija rerne
  - 3, 4, 5, 6 Komande za grejne zone
  - 7 Signalna lampica za temperaturu L
  - 8 Signalna lampica – indikator rada šporeta R
  - 9 Ručka na vratima rerne
  - 10 Fioka\*
  - 11 Električna ploča
  - 12 Poklopac
  - 13 Elektronički programator \*

\*opcionalan

## Instalacija šporeta

- Kuhinja bi trebalo da bude suva i provetrena i da ima efikasan ventilacioni sistem u skladu sa postojećim tehničkim merama.
- Prostorija bi trebalo da ima ventilacioni sistem koji odvodi van kuhinjska isparenja nastala tokom procesa gorenja. Taj sistem bi trebalo da se sastoji od ventilacione rešetke ili aspiratora. Aspiratore treba instalirati u skladu sa uputstvima proizvođača. Šporet postavite na način da omogućite slobodan pristup svim kontrolnim elementima.
- Gornji sloj ili furnir nameštaja mora biti postavljen pomoću lepljive trake otporne na temperaturu 100°C. Time se sprečava deformacija površine ili odvajanje površinskog dela. Ukoliko niste sigurni o otpornosti vašeg nameštaja na visoke temperature, treba da ostavite približno 2 cm slobodnog prostora oko šporeta. Zid iza šporeta bi trebalo da bude otporan na visoke temperature. Tokom rada uređaja, njegova zadnja strana se može zagrejati i do 50°C više od sobne temperature.
- Šporet treba da bude postavljen na čvrstoj, ravnoj podlozi (ne stavljajte ga na postolje).
- Pre nego što počnete da upotrebljavate šporet, prvo ga poravnajte jer je to posebno važno kada se raspodeljuje masnoća u tiganju za prženje. U tu svrhu, prihvatljivo je korišćenje podešivih nožica, ali nakon što uklonite fioku. Domet podešavanja je +/- 5 mm.

## Povezivanje na struju

Upozorenje!

Električarski radovi bi trebalo da budu izvedeni od strane odgovarajućeg kvalifikovanog i ovlašćenog električara. Nikakve izmene niti svojevoljne prepravke ne smete vršiti kod dovoda struje.

## Uputstva za montažu

Šporet je predviđen za napajanje trofaznom naizmeničnom strujom (400V 3N 50Hz). Voltaža grejnih elemenata šporeta je 230V. Podešavanje šporeta da radi na monofaznom napajanju je moguće uz pomoć odgovarajućeg premošćavanja u priključnoj kutiji i to prema priključnom dijagramu ispod. Priključni dijagram takođe možete pronaći na poklopcu priključne kutije. Ne zaboravite da žica za povezivanje mora odgovarati tipu veze i ukupnoj snazi šporeta. Priključni kabl mora biti obezbeđen.

## Upozorenje!

Ne zaboravite da povežete sigurnosno električno kolo na terminal priključne kutije obeležen (⊕).

Kod napajanja električnom strujom za šporet mora postojati sigurnosni prekidač koji omogućava da se napajanje strujom prekine u slučaju nužnosti. Rastojanje između radnih kontakata sigurnosnog prekidača mora biti minimum 3 mm.

Pre nego što šporet priključite na napajanje strujom, važno je da pročitate podatke sa natpisne pločice i priključnog dijagrama.

Crt. 4b

## Montiranje blokade koja štiti od prevrtanja kuhinje.\*

Blokada je montirana da ne bi došlo do prevrtanja kuhinje. Zahvaljujući blokadi koja štiti od prevrtanja kuhinje, dete ne može da se npr. popne na vrata peći i da istim uzrokuje prevrtanje kuhinje.

Crt.3z

Kuhinja vis. 850 mm

A = 60 mm

B = 103 mm

Kuhinja vis. 900 mm

A = 104 mm

B = 147 mm

## Pre prve upotrebe

- Uklonite ambalažu,
- Lagano (polako) uklonite nalepnice sa vrata rerne vodeći računa da ne pokidate lepljivu traku. Ako na staklu ostane da se vidi neki trag, zagrejte unutrašnjost rerne (pogledajte primer ispod), napsrkajte zagrejano staklo sredstvom za čišćenje stakla i prebrišite mekanom krpom.
- Ispraznite fioku, očistite fabričke zaštitne delove iz unutrašnjosti rerne,
- Pribor iz rerne izvadite i operite toplom vodom i sa malo tečnog sapuna,
- Uključite ventilaciju u sobi ili otvorite prozor,
- Zagrejte rernu (do temperature od 250°C, oko 30 min.), uklonite mrlje ako ih ima i pažljivo operite.
- Kada rukujete šporetom, pažljivo sledite bezbednosne instrukcije.

### Važno!

Kod rerni koje imaju elektronski programator, na displeju će početi da treperi «0.00» čim izvršite priključivanje na strujno napajanje.

**Na programatoru podesite tekuće vreme. (Pogledajte Elektronski programator). Ukoliko niste podesili tekuće vreme, rerna neće raditi.**

## Kako da koristite grejnu ploču

Jačina zagrevanja se može podešavati postepeno, okretanjem odgovarajućeg dugmeta na desno ili na levo. Uključivanjem ploče, na komandnij tabli se pali žuta signalna lampica.

Crt.6h

### Подбор мощности нагревания

Мощность конфорки можно регулировать, плавно вращая ручку вправо и влево. При включении варочной поверхности, на панели управления загорается желтая сигнальная лампочка.

Crt.6g

- MIN. Podgrevanje
- 1 barenje povrća, lagano kuvanje
- kuvanje supa, većih količina jela
- 2 lagano prženje
- roštiljanje mesa, ribe
- 3 MAX. Brzo zagrevanje, brzo kuvanje, prženje.
- 0 isključeno

Pravilnim izborom posuđa štedite energiju. Posuda bi trebalo da ima deblje, ravno dno čiji je prečnik jednak prečniku grejne zone, jer se u tom slučaju toplota najefikasnije prenosi.

**Unutrašnjost rerne isključivo treba prati toplom vodom sa malo tečnog sapuna.**

## Hronometar M\*

Hronometar ne može kontrolirati korišćenje peća. Čuti ćete zvučni signal koji će javiti zaključak kratkih aktivnosti za pripremu. Vreme može biti određeno od 0 do 60 minute.

Crt.6a

## Mehanički uredjaj za odmeravanje minuta Ms\*

Uredjaj za odmeravanje minuta je namenjen za upravljanje radom pećnice. Može se ga programirati u okviru od 0 do 120 minuta. Nakon protoka programiranog vremena uključuje se zvučni signal i pećnica će se automatski isključiti. Programiranje – okretaljku okrenuti u smeru kazaljki na satu i programirati traženo vreme.

Crt.6b

Kada se okretaljka nalazi u poziciji „0” pećnica neće početi sa radom. Ako ne nameravate upotrebljavati funkciju uredjaja za odmeravanje minuta, okretaljku treba staviti u poziciju 

Crt.6c

\*opcionalan

## Funkcije rerne i rad.

Tradicionalna rerna (uobičajen način grejanja)

Rerna se može zagrevati pomoću donjeg i gornjeg grejača, i roštilja (ako ga ima). Rernom se rukuje pomoću jednog dugmeta koje služi za odabir programa i kao regulator temperature.

Crt.6i

### Pažnja!

Kod modela šporeta koji nemaju roštilj, na dugmetu ne postoji oznaka .

## Moguće pozicije dugmeta



### Zasebna komanda za svetlo u rerni

Postavljanjem dugmeta na ovu poziciju pali se svetlo unutar rerne. Upotrebite ga, npr. kada perete unurašnjost rerne.



100-250  
°C

### Uključeni donji i gornji grejač

Termostat omogućava korisniku da podesi temperaturu u opsegu od 100°C do 250°C. Pogodno za pečenje.



### Uključen donji grejač

Kada je dugme postavljeno na ovu poziciju, rerna se zagreva samo uz pomoć donjeg grejača. Pogodno je kada npr. na kraju želite da zapečete jelo odozdo.



### Uključen gornji grejač

Kada je dugme postavljeno na ovu poziciju, rerna se zagreva samo uz pomoć gornjeg grejača. Pogodno je kada npr. na kraju želite da zapečete jelo odozgo.



### Uključen je grejač roštilja

Postavljanjem dugmeta na ovu poziciju, jelo se roštilja na rešetki ili ražnju.

## Uključivanje i isključivanje rerne

Ako želite da uključite rernu potrebno je da:

- Podesite neophodne uslove rada za rernu, njenu temperaturu i način zagrevanja,
- Podesite dugme na pravu poziciju, okrećući ga na desno.

Crt.6z

Uključivanje rerne se signalizira pomoću dve signalne lampice, upaliće se **R** i **L**.

Kada se upali **R** lampica, znači da rerna radi. Kada se **L** lampica isključi, znači da je u rerni dostignuta podešena temperatura. Ako je po receptu preporučljivo da jelo stavite u zagrejanu rernu, to nemojte uraditi sve dok se po prvi put **L** lampica ne isključi. Kada pečete, **L** lampica će se povremeno uključivati i isključivati (da bi se temperatura unutar rerne održavala). **R** lampica se takođe može uključiti kada je dugme postavljeno na poziciju «osvetljenje u rerni».

## Tradicionalna rerna (uobičajen način grejanja)

Rerna se može zagrevati pomoću donjeg i gornjeg grejača, kao i roštilja. Rad rerne kontrolišete pomoću dugmeta za odabir funkcija rerne – da biste podesili željenu funkciju, treba da okrenete dugme na tu poziciju,

Crt.6j

što isto važi i za regulator temperature – da biste podesili željenu funkciju, trebalo bi da okrenete dugme na tu poziciju.

Crt. 6k

Rernu možete isključiti postavljanjem oba dugmeta na poziciju „●” / „0”.

## Moguća podešavanja dugmeta za odabir funkcija rerne



### Zasebna komanda za svetlo u rerni

Postavljanjem dugmeta na ovu poziciju pali se svetlo unutar rerne. Upotrebite ga, npr. kada perete unurašnjost rerne.



### Uključen je grejač roštilja

Postavljanjem dugmeta na ovu poziciju, jelo se roštilja na rešetki.



### Uključen gornji grejač

Kada je dugme postavljeno na ovu poziciju, rerna se zagreva samo uz pomoć gornjeg grejača. Pogodno je kada npr. na kraju želite da zapečete jelo odozgo.



### Uključen donji grejač

Kada je dugme postavljeno na ovu poziciju, rerna se zagreva samo uz pomoć donjeg grejača. Pogodno je kada npr. na kraju želite da zapečete jelo odozdo.



### Donji i gornji grejač su uključeni

Postavljanjem dugmeta na ovu poziciju, rerna se zagreva na uobičajen način.

Рис.6з

Uključivanje rerne se signalizira pomoću dve signalne lampice, upaliće se **R** i **L**.

Kada se upali **R** lampica, znači da rerna radi. Kada se **L** lampica isključi, znači da je u rerni dostignuta podešena temperatura. Ako je po receptu preporučljivo da jelo stavite u zagrejanu rernu, to nemojte uraditi sve dok se po prvi put **L** lampica ne isključi. Kada pečete, **L** lampica će se povremeno uključivati i isključivati (da bi se temperatura unutar rerne održavala). **R** lampica se takođe može uključiti kada je dugme postavljeno na poziciju «osvetljenje u rerni».

## Rerna sa automatskim kruženjem vazduha

Rerna se može zagrevati pomoću donjeg i gornjeg grejača, kao i roštilja. Rad rerne kontrolišete pomoću dugmeta za odabir funkcija rerne – da biste podesili željenu funkciju, treba da okrenete dugme na tu poziciju.

Рис.6I

što isto važi i za regulator temperature – da biste podesili željenu funkciju, trebalo bi da okrenete dugme na tu poziciju.

Рис.6K

Rernu možete isključiti postavljanjem oba dugmeta na poziciju „●” / „0”.

### Pažnja!

Kada birate bilo koju funkciju grejanja (uključivanje grejača itd.), rerna će se uključiti jedino ako je pomoću regulatora za temperaturu podešena temperatura.



### Nezavisna rasveta rerne

Pomoću podešavanje dugmeta u tom položaju aktiviramo rasvetu Komore rerne.



### Brzo zagrevanje

Uključeni: gornji grejač, gril i ventilator. Namena – za početno zagrevanje rerne.



### Odmrzavanje

Uključen je samo ventilator, bez upotrebe bilo kojeg grejača.



### Uključeni su ventilator i kombinovani roštilj

Postavljanjem dugmeta na ovu poziciju, rerna aktivira kombinovani roštilj i funkciju ventilatora. Praktično, ova funkcija omogućava da se proces roštiljanja ubrza i poboljšava se ukus jela. Upotrebljavajte roštilj jedino ako su vrata rerne zatvorena.



### Pojačani gril (Supergrill)

Uključivanje funkcije „pojačanog grila” omogućava prženje pri istovremeno uključenom gornjem grejaču. Ova funkcija omogućava dobijanje povišene temperature u gornjoj radnoj površini rerne, što uzrokuje povećano rumenilo jela i istovremeno omogućava prženje većih porcija.



### Uključeni gril

Površinsko „roštiljanje” koristi se za prženje malih porcija mesa: stek, šnicla, ribe, tost, kobasice, topli sendviči (debljina prženog jela ne može da bude veća od 2-3 cm, a tokom prženja jelo okrenuti na drugu stranu).



### Uključeni donji grejač

U ovom položaju dugmeta rerna greje isključivo pomoću donjeg grejača. Možemo za zapečemo kolače odozdo (na primer vlažne kolače i kolače sa voćnim nadevom).



### Uključeni donji i gornji grejač

Podešavanje dugmeta u tom položaju omogućava realizaciju zagrevanja rerne na konvencionalni način. Savršeno

je za pečenje kolača, mesa, riba, hleba, pice (neophodno je početno zagrevanje rerne i upotreba tamnih plehova), pečenje na jednom nivou.



### Uključeni su ventilator, donji i gornji grejač

Ova pozicija dugmeta predstavlja funkciju za pripremanje kolača. Uobičajeni način pečenja uz pomoć ventilatora.

Crt.6z

Uključivanje rerne se signalizira pomoću dve signalne lampice, upaliće se R i L. Kada se upali R lampica, znači da rerna radi. Kada se L lampica isključi, znači da je u rerni dostignuta podešena temperatura. Ako je po receptu preporučljivo da jelo stavite u zagrejanu rernu, to nemojte uraditi sve dok se po prvi put L lampica ne isključi. Kada pečete, L lampica će se povremeno uključivati i isključivati (da bi se temperatura unutar rerne održavala). R lampica se takođe može uključiti kada je dugme postavljeno na poziciju «osvetljenje u rerni».

## Rerna sa automatskim kruženjem vazduha (sa ventilatorom i ultra- grejačem ventilatora)

Rerna se može zagrevati pomoću donjeg i gornjeg grejača, kao i roštilja. Rad rerne kontrolišete pomoću dugmeta za odabir funkcija rerne – da biste podesili željenu funkciju, treba da okrenete dugme na tu poziciju, što isto važi i za regulator temperature – da biste podesili željenu funkciju, trebalo bi da okrenete dugme na tu poziciju.

Crt.6m

Crt.6k

Rernu možete isključiti postavljanjem oba dugmeta na poziciju „●” / „0”.

### Pažnja!

Kada birate bilo koju funkciju grejanja (uključivanje grejača itd.), rerna će se uključiti jedino ako je pomoću regulatora za temperaturu podešena temperatura.

**Nezavisna rasveta rerne**

Pomoću podešavanje dugmeta u tom položaju aktiviramo rasvetu komore rerne.

**Brzo zagrevanje**

Uključeni: gornji grejač, gril i ventilator. Namena – za početno zagrevanje rerne.

**Odmrzavanje**

Uključen je samo ventilator, bez upotrebe bilo kojeg grejača.

**Uključeni su ventilator i kombinovani roštilj**

Postavljanjem dugmeta na ovu poziciju, rerne aktivira kombinovani roštilj i funkciju ventilatora. Praktično, ova funkcija omogućava da se proces roštiljanja ubrza i poboljšava se ukus jela. Upotrebljavajte roštilj jedino ako su vrata rerne zatvorena.

**Pojačani gril (Supergrill)**

Uključivanje funkcije „pojačanog grila” omogućava prženje pri istovremeno uključenom gornjem grejaču. Ova funkcija omogućava dobijanje povišene temperature u gornjoj radnoj površini rerne, što uzrokuje povećano rumenilo jela i istovremeno omogućava prženje većih porcija.

**Uključeni gril**

Površinsko „roštiljanje” koristi se za prženje malih porcija mesa: stek, šnicla, ribe, tost, kobasice, topli sendviči (debljina prženog jela ne može da bude veća od 2-3 cm, a tokom prženja jelo okrenuti na drugu stranu).

**Uključeni donji grejač**

U ovom položaju dugmeta rerne greje isključivo pomoću donjeg grejača. Možemo za zapečemo kolače odozdo (na primer vlažne kolače i kolače sa voćnim nadevom).

**Uključeni donji i gornji grejač**

Podešavanje dugmeta u tom položaju omogućava realizaciju zagrevanja rerne na konvencionalni način. Savršeno je za pečenje kolača, mesa, riba, hleba, pice (neophodno je početno zagrevanje rerne i upotreba tamnih plehova), pečenje na jednom nivou.

**Uključena termo cirkulacija**

Podešavanje dugmeta u položaju „uključena termo cirkulacija” omogućava realizaciju grejanja rerne na način koji diktira termo – ventilator koji se nalazi na centralnom mestu zadnje stenke komore rerne. U odnosu na konvencionalnu reru koriste se niže temperature pečenja. Korišćenje ovog načina grejanja omogućava ravnomerni protok topline oko jela koje je stavljeno u reru.

**Uključeni su ventilator, donji i gornji grejač**

Ova pozicija dugmeta predstavlja funkciju za pripremanje kolača. Uobičajeni način pečenja uz pomoć ventilatora.

**Uključena termo cirkulacija i donji grejač**

Kod tog položaja dugmeta rerne realizuje funkciju termo – cirkulacije i uključenog donjeg grejača, što uzrokuje povišene temperature ispod pečenja. Velika količina toplote koja je emitovana odozdo, vlažni kolači, pica.

**Crt.6z**

Uključivanje rerne se signalizira pomoću dve signalne lampice, upaliće se R i L. Kada se upali R lampica, znači da rerne radi. Kada se L lampica isključi, znači da je u rerne dostignuta podešena temperatura. Ako je po receptu preporučljivo da jelo stavite u zagrejanu reru, to nemojte uraditi sve dok se po prvi put L lampica ne isključi. Kada pečete, L lampica će se povremeno uključivati i isključivati (da bi se temperatura unutar rerne održavala). R lampica se takođe može uključiti kada je dugme postavljeno na poziciju «osvetljenje u rerne».



## Upotreba roštilja\*

Proces roštiljanja se odvija pomoću infracrvenih zraka koji se emituju na jelo preko svetlosnog grejača roštilja.

Da biste uključili roštilj potrebno je da:

- Postavite dugme za rernu na poziciju označenu sa 
- Postavite pleh sa jelom na odgovarajući nivo u rerni, a ukoliko roštiljate na rešetki postavite pleh za prikupljanje masnoće na nivo koji je prvi ispod (rešetke).
- Zatvorite vrata rerne.

**Za roštiljanje upotrebom funkcije i kombinovanog roštilja, temperatura mora biti podešena na 210°C, dok za funkciju roštilja sa funkcijom mora biti podešena maksimalno na 190°C.**

### Pažnja!

Koristite roštilj jedino kada su vrata rerne zatvorena. Kada upotrebljavate roštilj, dostupni delovi rerne mogu postati veoma topli. Preporučujemo da decu držite van domašaja rerne.

## UPOTREBA RAŽNJA\*

Ražanj vam omogućava da jelo pečete na roštilju tako što će se okretati. Obično se koristi za živinu, ražnjiće, kobasice itd.

Motor ražnja se automatski uključuje i isključuje kada uključite funkciju roštilja označenu simbolima



### Napomena!

Ne postoji zasebno komandno dugme za ražanj.

Da biste pripremili jelo treba da:

- Natakните jelo na ražanj i pričvrstite ga viljuškama ražnja
- Postavite kuku za kačenje u prerez (nalazi se napred na gornjem zidu u rerni)
- Postavite kraj ražnja u sklopku motora ražnja vodeći računa da kuka za kačenje bude u prerezu ražnja
- Uklonite ručku ražnja
- Postavite pleh na najniži nivo u rerni i ostavite vrata odškrinuta

Crt.6y

## Pečenje

















- Preporučujemo upotrebu plehova za pečenje koje ste dobili uz šporet;
- Takođe je moguće peći u kalupima za kolače i plehovima koji se mogu kupiti bilo gde drugo, i treba ih staviti na rešetku; za pečenje je bolje koristiti tamne plehove jer oni bolje raspodeljuju toplotu a vreme pečenja je kraće;
- Tepsije i plehovi svetlih ili sjajnih površina nisu preporučljivi kada koristite uobičajen način pečenja (gornji i donji grejač) – upotrebom takvih posude može doći do toga da podloga kolača ostane nepečena;
- Pri upotrebi funkcije ultraventilatora, nije neophodno prvobitno zagrevanje unutrašnjosti rerne, dok je kod drugih načina grejanja potrebno zagrejati rernu pre nego što u nju stavite kolač;
- Pre nego što kolač izvadite iz rerne, uz pomoć drvenog štapića proverite da li je gotov (ako je gotov, štapić nakon što ga izvadite iz kolača treba da bude suv i čist);
- Pošto isključite rernu, savetujemo da kolač ostavite unutra da stoji oko 5 minuta;
- Temperature pečenja kod funkcije ultraventilatora su obično oko 20-30 stepeni niže nego što je slučaj kod normalnog pečenja (kada rade gornji i donji grejači);

- Parametri koji se odnose na pečenje, navedeni u Tabeli su dati okvirno i mogu se korigovati prema vašem ličnom iskustvu i karakteristikama kuanja;
- Ako se podaci navedeni u knjigama recepata bitno razlikuju od vrednosti navedenih u ovom uputstvu, molimo vas da primenite instrukcije iz uputstva.

## Pečenje mesa

- Meso preko 1 kg pripremajte u rerni, a manje komade bi trebalo pripremati na plinskim gorionicima.
- Koristite posude za pečenje u rerni koje je otporno na visoke temperature, čije su ručke takođe otporne na visoke temperature.
- Kada pečete na rešetki, preporučujemo da na najnižem nivou u rerni postavite pleh napunjen sa malo vode.
- Preporučljivo je da najmanje jedanput u toku pečenja meso okrenete na drugu stranu, i da meso prelivate njegovim sokovima ili vrućom slanom vodom – ne sipajte po mesu hladnu vodu.

## Tradicionalna rerna (uobičajen način grejanja)

| Vrsta pripremanja pečenja   | Funkcija rerne  | Temperatura<br>°C | Nivo<br>( $\frac{4}{1}$ ) | Vreme [min] |
|---|---|-------------------|---------------------------|-------------|
|    |    | 160 - 200         | 2 - 3                     | 30 - 50     |
|   |   | 220 - 240         | 3                         | 10 - 15     |
|  |  | 210 - 220         | 2                         | 45 - 60     |
|  |  | 210               | 4                         | 14 - 18     |
|  |  | 225 - 250         | 2                         | 120 - 150   |
|  |  | 160 - 230         | 2                         | 90 - 120    |
|  |  | 160 - 180         | 2                         | 45 - 60     |
|  |  | 190 - 210         | 2                         | 40 - 50     |





























\*navedena vremena se tiču jela pečениh u malim posudama

### Važno!

Parametri koji su navedeni u tablici su samo orijentacioni i možemo da ih popravimo zavisno od vlastitih iskustava i gastronomskih navika.

# PEČENJE U RERNI-PRAKTIČNI SAVETI

Rerna sa automatskim kruženjem vazduha

| Vrsta pripremanja pečenja   | Funkcija rerne  | Temperatura<br>°C | Nivo<br>{ 4 }<br>{ 1 } | Vreme [min] |
|---|---|-------------------|------------------------|-------------|
|    |    | 160 - 200         | 2 - 3                  | 30 - 50     |
|    |    | 150               | 3                      | 25 - 35     |
|    |    | 160 - 180         | 2                      | 20 - 40*    |
|    |    | 150               | 3                      | 65 - 70     |
|    |    | 220 - 240         | 3                      | 10 - 15     |
|    |    | 210 - 220         | 2                      | 45 - 60     |
|    |    | 190               | 2 - 3                  | 60 - 70     |
|    |    | 210               | 4                      | 14 - 18     |
|    |    | 225 - 250         | 2                      | 120 - 150   |
|    |    | 160 - 230         | 2                      | 90 - 120    |
|    |    | 190               | 2 - 3                  | 50 - 60     |
|    |    | 160 - 180         | 2                      | 45 - 60     |
|   |   | 190 - 210         | 2                      | 40 - 50     |
|  |  | 170 - 190         | 3                      | 40 - 50     |



































\*navedena vremena se tiču jela pečenih u malim posudama

### Važno!

Parametri koji su navedeni i tablici su samo orijentacioni i možemo da ih popravimo zavisno od vlastitih iskustava i gastronomskih navika.

# PEČENJE U RERNI-PRAKTIČNI SAVETI

Rerna sa automatskim kruženjem vazduha (sa ventilatorom i ultra- grejačem ventilatora)

| Vrsta pripremanja pečenja   | Funkcija rerne  | Temperatura<br>°C | Nivo<br>( <sup>4</sup> , <sub>1</sub> ) | Vreme [min] |
|---|---|-------------------|---|-------------|
|    |    | 160 - 200         | 2 - 3                                   | 30 - 50     |
|    |    | 160 - 180         | 2                                       | 20 - 40*    |
|    |    | 140 - 160         | 2                                       | 10 - 40*    |
|    |    | 200 - 230         | 1 - 3                                   | 10 - 20     |
|    |    | 210 - 220         | 2                                       | 45 - 60     |
|    |    | 160 - 180         | 2 - 3                                   | 45 - 60     |
|    |    | 190               | 2 - 3                                   | 60 - 70     |
|    |    | 210               | 4                                       | 14 - 18     |
|    |    | 225 - 250         | 2                                       | 120 - 150   |
|    |    | 160 - 180         | 2                                       | 120 - 160   |
|    |    | 160 - 230         | 2                                       | 90 - 120    |
|    |    | 160 - 190         | 2                                       | 90 - 120    |
|    |    | 190               | 2 - 3                                   | 50 - 60     |
|  |  | 160 - 180         | 2                                       | 45 - 60     |
|  |  | 175 - 190         | 2                                       | 60 - 70     |
|  |  | 190 - 210         | 2                                       | 40 - 50     |
|  |  | 170 - 190         | 3                                       | 40 - 50     |

## Važno!

Parametri koji su navedeni i tablici su samo orijentacioni i možemo da ih popravimo zavisno od vlastitih iskustava i gastronomskih navika.

Pravilnim čišćenjem i održavanjem vašeg šporeta, imate značajan uticaj na besprekoran rad vašeg uređaja.

Pre nego što počnete sa čišćenjem, šporet mora biti isključen i trebalo bi da proverite da li su sva dugmad postavljena na poziciju „●“ / „0“. Ne počinjte sa čišćenjem dok se šporet potpuno ne ohladi.

## Električna ploča

Nečistoću (zagorele ostatke hrane) bi trebalo da uklonite sa površine ringli pomoću mekane krpe (crnu površinu ringli nikada nemojte prati ni ribati).

Ukrasni prstenovi od nerđajućeg čelika se mogu čistiti pomoću tečnog sapuna ili blagog tečnog deterdženta, zatim ih prebrišite da se osuše.

Površinu ringli treba pravilno polirati belim mineralnim uljem ili silikonskim uljem. Nikada u tu svrhu ne upotrebljavajte masti životinjskog ili biljnog porekla, kao što su buter, mast, ulje itd.

Emajliranu ploču bi trebalo čistiti pomoću tople vode i tečnog sapuna. Veće mrlje se mogu ukloniti upotrebom blagog sredstva za ribanje.

## Rerna

- Rernu bi trebalo čistiti nakon svake upotrebe. Kada čistite rernu, njeno svetlo bi trebalo da bude uključeno kako bi vam omogućilo da bolje vidite površine.
  - Unutrašnjost rerne isključivo treba prati toplom vodom sa malo tečnog sapuna.
  - Čišćenje pomoću pare:
    - sipajte 250 ml vode (1 čašu) u posudu koju stavljate u rernu na prvi nivo odozdo,
    - zatvorite vrata rerne,
    - podesite regulator temperature na 50°C a dugme za odabir funkcija na poziciju donji grejač,
    - zagrevajte unutrašnjost rerne oko 30 minuta,
    - otvorite vrata rerne, prebrišite unutrašnjost krpom ili sunderom i operite koristeći toplu vodu i tečnim sapun.
- Pažnja!**  
Moguće je da se usled čišćenja pomoću pare ispod šporeta pojavi vlaga ili voda.
- Posle čišćenja prebrišite unutrašnjost rerne da se osuši.

### Pažnja!

Za čišćenje i održavanje prednjeg staklenog panela ne upotrebljavajte sredstva koja sadrže abrazivne materije.

## Zamena sijalice u rerni

**Da biste izbegli mogućnost strujnog udara, pre nego što počnete da menjate sijalicu proverite da li je uređaj isključen.**

- Postavite komandna dugmad na poziciju „●“ / „0“, i isključite uređaj sa napajanja strujom.
- Poklopac sijalice odvijte i operite, pa ga prebrišite da se osuši.
- Odvijte sijalicu iz ležišta, zamenite je novom – otpornom na visoke temperature (300°C) koja ima sledeće karakteristike:
  - voltaža 230 V
  - snaga 25 W
  - tip navoja E14.

## Sijalica u rerni - Crt 9

- Ušrafite sijalicu, prethodno proverivši da li je pravilno umetnuta u keramičko ležište.
- Vratite poklopac sijalice.

Peći označeni sa slovom D su predviđeni sa lakim deljivim usmeravanjima (lateralnim usmeravanjima\*). Da ih odstranite, vucite frontalni uređaj (Z1) potom nagnite usmeravanje i odstranite i ga izvadite iz uređaja natrag (Z2). Nakon što ste oprali usmeravanja, postavite ih u otvorima za montiranje peća potom pritisnite uređaje za hvatanje (Z1 i Z2) - Crt 10.

Vrste peća označene sa slovima Dp u broju modela su predviđene sa deljivim teleskopskim šinama od čelika koji ne rđa\*. Šine morate izvaditi i oprati zajedno sa lateralnim usmeravanja. Pre postaviti tase na teleskopskim šinama, te morate izvesti (u slučaju što je peč topao, šine morate izvaditi obeseći rub natrag tase u frontalnoj strani teleskopskih šina), potom uvodite ih zajedno sa tasama etaneļ и узлов.

## Skidanje vrata

Kako biste prilikom čišćenja naparavili lakši pristup unutrašnjosti rerne, moguće je da skinete vrata. Da biste to uradili, iskosite nagore delove za zabravljivanje na šarkama. Delimično zatvorite vrata, podignite ih i izvucite napolje. Kada budete vraćali vrata na svoje mesto, postupite isto samo obrnutim redosledom. Kada ih postavljate, proverite da li je urez šarke pravilno nalegao na ispupčenje držača šarke, pošto ste vrata pričvrstili na remu, deo za zabravljivanje bi ponovo trebalo spustiti na dole. Ako deo za zabravljivanje nije pravilno postavljen, prilikom zatvaranja vrata može doći do oštećenja šarki.

Crt 11 - Iskošavanje delova za zabravljivanje na šarkama

## Izvlačenje unutrašnjeg stakla koje se nalazi na vratima pećnice\*

1. Pomoću krstastog odvijača odvrnuti vijke koje se nalaze u bočnim držačima (crt. 11A).
2. Pomoću ravnog odvijača skinuti pridržne elemente i izvaditi letvu koja se nalazi u gornjem delu vrata (crt 11A, 11B).
3. Unutrašnje staklo izvaditi iz pridržnih elemenata (u donjem delu vrata) (slika 11C).
4. Staklo oprati toplom vodom s dodatkom male količine sredstva za čišćenje stakala. Da bi ponovo montirali unutrašnje staklo u vratima pećnice treba da se ponove sve radnje u obrnutom redosledu. Staklo montirati na otvorenim vratima pećnice glatkom stranom okrenutom ka gore.

Crt.11C - Izvlačenje unutrašnjeg stakla koje se nalazi na vratima pećnice

## Skidanje vrata

Kako biste prilikom čišćenja naparavili lakši pristup unutrašnjosti rerne, moguće je da skinete vrata. Da biste to uradili, iskosite nagore delove za zabravljivanje na šarkama. (slika 12A). Delimično zatvorite vrata, podignite ih i izvucite napolje. Kada budete vraćali vrata na svoje mesto, postupite isto samo obrnutim redosledom. Kada ih postavljate, proverite da li je urez šarke pravilno nalegao na ispupčenje držača šarke, pošto ste vrata pričvrstili na remu, deo za zabravljivanje bi ponovo trebalo spustiti na dole. Ako deo za zabravljivanje nije pravilno postavljen, prilikom zatvaranja vrata može doći do oštećenja šarki.

Crt 12A - Iskošavanje delova za zabravljivanje na šarkama

## Izvlačenje unutrašnjeg stakla koje se nalazi na vratima pećnice\*

1. Pomoću ravnog odvijača otkaçiti gornju lajsnu vrata, delikatno podmetnuti po bokovima (crt.12B).
2. Izvaditi gornju lajsnu vrata. (crt.12B, 12C)
3. Unutrašnje staklo izvaditi iz pridržnih elemenata (u donjem delu vrata). Slika 12D,12D1).
4. Staklo oprati toplom vodom s dodatkom male količine sredstva za čišćenje stakala. Da bi ponovo montirali unutrašnje staklo u vratima pećnice treba da se ponove sve radnje u obrnutom redosledu. Staklo montirati na otvorenim vratima pećnice glatkom stranom okrenutom ka gore. Pažnja! Ne pritiskati istovremeno gornju lajsnu sa obe strane vrata. U cilju pravilnog postavljanja gornje lajsne vrata, prvo levi kraj lajsne pritisnuti uz vrata, a desni utisnuti dok se ne čuje „klik“. Posle toga utisnuti lajsnu sa leve strane dok se ne čuje „klik“.

Crt. 12D - Izvlačenje unutrašnjeg stakla koje se nalazi na vratima pećnice. 3 stakla

Crt. 12D1 - Izvlačenje unutrašnjeg stakla koje se nalazi na vratima pećnice. 2 stakla

## PEĆENJE U RERNI-PRAKTIČNI SAVETI

U slučaju nužnosti bi trebalo da:

- Isključite sve radne delove šporeta
- Isključite uređaj sa napajanja strujom
- Pozovite servis
- Neke manje greške se mogu otkloniti pomoću instrukcija navedenih u tabeli ispod. Pre pozivanja korisničkog centra ili servisa, proverite sledeće stavke koje su prikazane u tabeli.

\*opcionalan

## PEČENJE U RERNI-PRAKTIČNI SAVETI

| Problem                               | Uzrok   | Uradite ovako  |
|---------------------------------------|---|--|
| 1. Uređaj neće da radi.               | Prekid strujnog napajanja   | Proverite vašu kutiju sa osiguračima; ako je neki osigurač pregoreo namenite ga novim. |
| 2. Displej programatora trepće „0.00” | Uređaj je isključen sa strujnog napajanja ili je bio privremeni prekid napajanja. | Podeiste tekuće vreme (pogledajte „Upotreba programatora”).                            |
| 3.Svetlo u rerni ne radi.             | Sijalica nije dobro zašrafljena ili je neispravna                                 | Zategnite je ili je zamenite (pogledajte „Čišćenje i održavanje”).                     |

### TEHNIČKI PODACI

|                         |                 |
|-------------------------|-----------------|
| Napon i frekvencija :   | 230V/400V~50 Гц |
| Snaga: макс.            | 8,6 кВт         |
| Dimenzije šporeta š/v/d | 80 / 50 / 60 cm |

Saglasnost sa EU regulativama EN 60335-1, EN 60335-2-6 standardi







**Компания изготовитель**

Амика С.А., Польша, 64-510 Вронки, ул. Мицкевича, 52  
Тел. +48 67 25 46100, факс +48 67 25 40 320

Amica S.A., ul. Mickiewicza 52, 64-510 Wronki  
tel. 67 25 46 100, fax 67 25 40 320

**Сделано в Польше**

**Претензии по качеству  
направлять в / Импортёр на территорию РФ**  
ООО «Ханса», 121609, Россия, г. Москва, вн. тер. г. муниципальный округ  
Крылатское, улица Осенняя, д.11, этаж 4, ком. 1-3, 7-19, 21  
Тел. 8 (800) 700-36-61