

tineco

Ручний миючий акумуляторний пилосос Серії Floor One S3

Інструкція з експлуатації



* Зовнішній вигляд продукту може відрізнятися від зображеного на ілюстрації.

КОМПАНІЯ TINECO ЗАВЖДИ ГОТОВА
ВАМ ДОПОМОГТИ.

Ми надамо Вам відповідь протягом 1 робочого дня.



 www.tineco.com

A

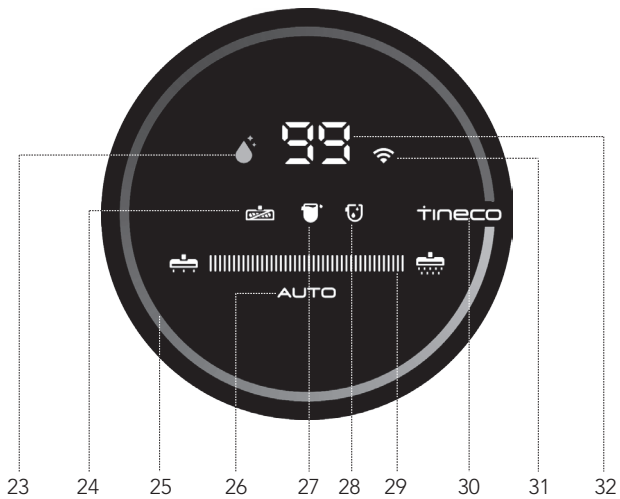
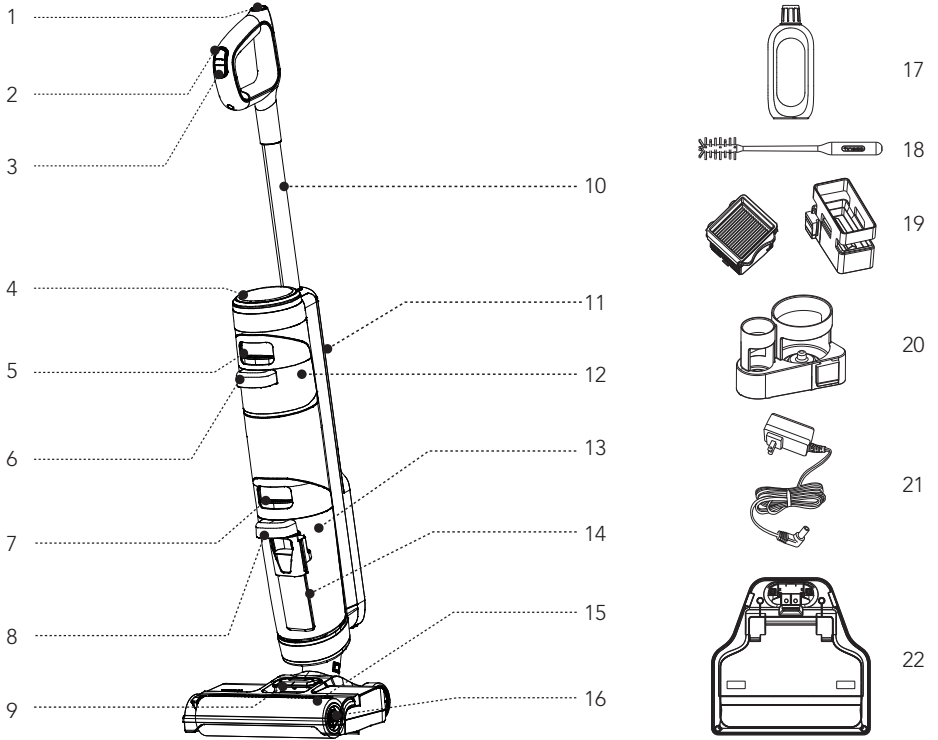

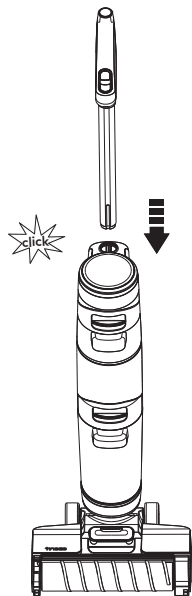
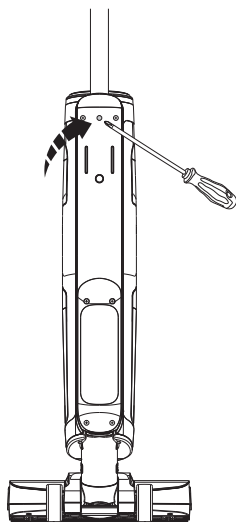
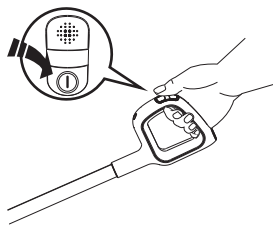
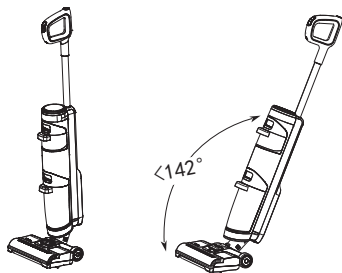
B-1**B-2****C-1****C-2**

Прилад в стані зберігання

Прилад в робочому положенні

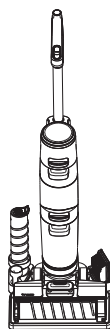
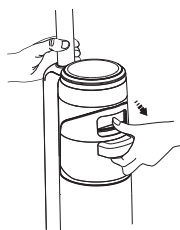
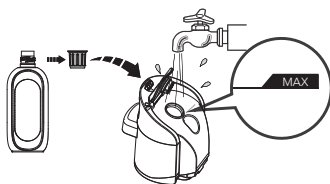
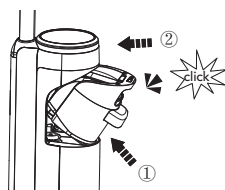
C-3**C-4****C-5****C-6**

C-7

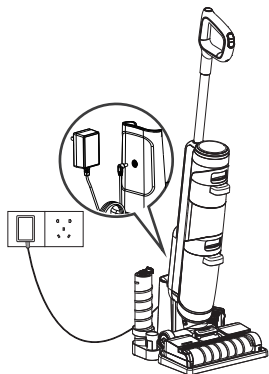

C-8



C-9



C-10



D-1

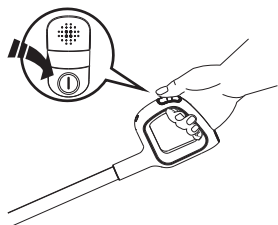

D-2



D-3

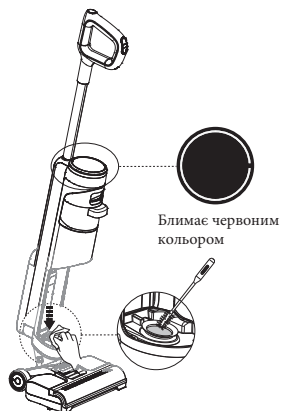

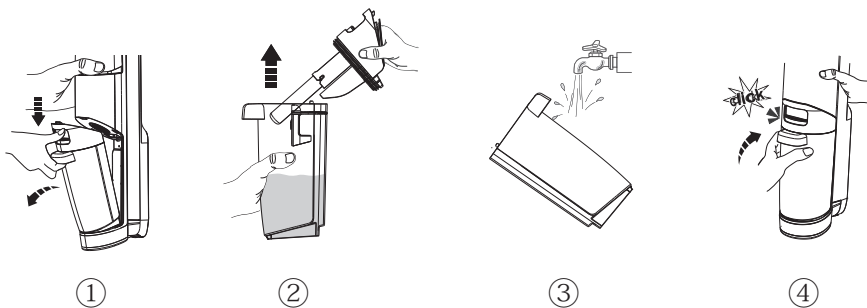
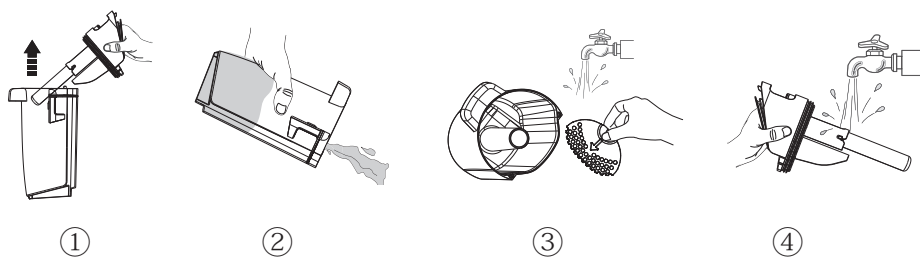
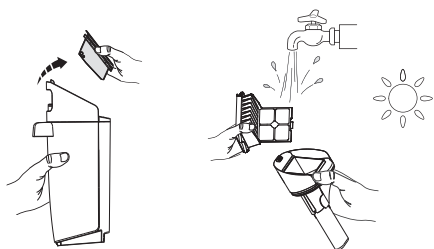
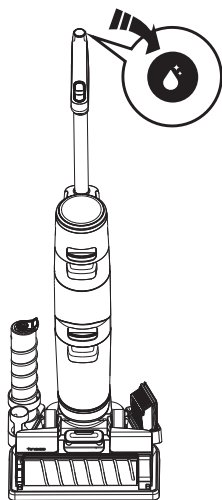
D-4**D-5****D-6****D-7**

D-8

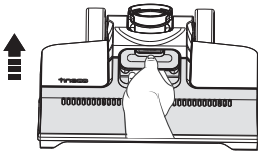

D-9

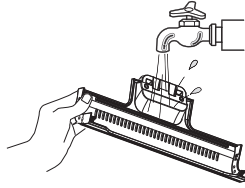

D-10

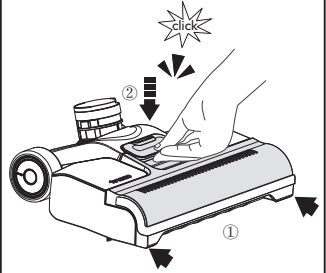

D-11

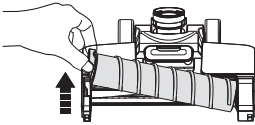

D-12

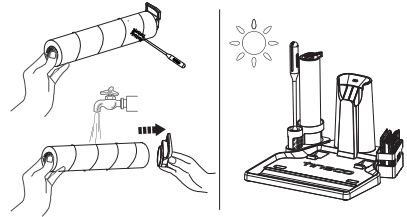

D-13

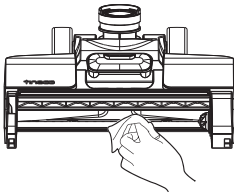

D-14

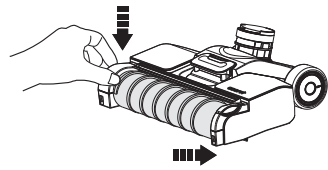

E-1

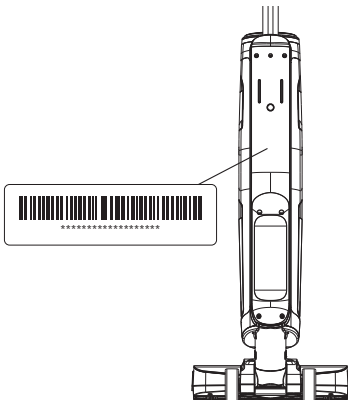

ЗМІСТ

Важливі інструкції з техніки безпеки.....	6
Технічні характеристики.....	10
Компоненти пристрою.....	10
Збірка пристрою.....	11
Експлуатація.....	11
Технічне обслуговування.....	15
Усунення несправностей.....	16
Гарантія.....	17

Важливі інструкції з техніки безпеки

ЗБЕРЕЖІТЬ ДАНУ ІНСТРУКЦІЮ

Тільки для домашнього використання.

При використанні електроприладу необхідно завжди дотримуватись основних заходів безпеки, включаючи викладені нижче.

ПЕРЕД ВИКОРИСТАННЯМ ДАНОГО ПРИЛАДУ ОЗНАЙОМТЕСЬ З УСІМА ІНСТРУКЦІЯМИ.

ПОПЕРЕДЖЕННЯ. Щоб знизити ризики виникнення пожежі, ураження електричним струмом або отримання травм, дотримуйтеся наступних інструкцій.

1. Діти у віці від 8 років та старше, особи з обмеженими фізичними, сенсорними або розумовими здібностями, а також особи, що не володіють достатнім досвідом та знаннями, можуть використовувати даний прилад, тільки якщо вони знаходяться під належним наглядом, або були проінструктовані щодо безпечного використання даного приладу та усвідомлюють можливі ризики, пов'язані з його експлуатацією. Слідкуйте за тим, щоб діти не гралися з приладом.

Очищення та обслуговування приладу не повинно проводитися дітьми без нагляду.

2. Прилад не призначений для використання особами (в тому числі дітьми) з обмеженими фізичними, сенсорними або розумовими здібностями, а також особами, що не володіють достатнім досвідом та знаннями, за винятком випадків, коли дані особи перебувають під наглядом або пройшли інструктаж.

3. Використовуйте прилад тільки в приміщеннях, на таких поверхнях як вініл, плитка, дерев'яна підлога з захисним шаром та на поверхнях без килимів та ін. Слідкуйте за тим, щоб не наїжджати пілососом на незакріплені предмети або краї великих килимів. Застрягання щітки може призвести до передчасного обриву приводного ремня.

4. Не допускайте використання приладу в якості іграшки, необхідно здійснювати пильний нагляд при використанні приладу дітьми, а також поряд з ними, домашніми тваринами або рослинами.

5. Використовуйте даний прилад тільки у відповідності до даного керівництва з експлуатації. Використовуйте тільки рекомендовані виробником аксесуари.

6. Не використовуйте прилад з пошкодженим кабелем живлення або вилкою. У випадках, якщо прилад впав, вами виявлено пошкодження приладу, прилад знаходився на вулиці протягом тривалого часу, падав у воду або не працює належним чином, його слід передати в сервісний центр.

7. Заборонено торкатися вологими руками до зарядного пристрою, в тому числі до вилки та контактів.

8. Заборонено вставляти будь-які предмети в отвори приладу. Не використовуйте пристрій, якщо будь-який його отвір заблоковано. Не допускайте накопичення пилу, ворсу, волосся та інших матеріалів, які можуть зменшити потік повітря.

9. Не допускайте потрапляння волосся, одягу, пальців та інших частин тіла в отвори приладу та уникайте їх контакту з рухомими деталями приладу.

10. Будьте особливо обережні під час прибирання сходів.
11. Не використовуйте прилад для збору легкозаймистих або горючих рідин, наприклад бензину, або в місцях їх можливої наявності.
12. Не використовуйте прилад для збору палаючих або гліючих предметів, наприклад сигарет, сірників або гарячого попелу.
13. Не використовуйте пристрій без фільтра.
14. Не допускайте ненавмисного ввімкнення приладу. Перед підняттям або перенесенням приладу переконайтесь, що перемикач знаходиться у вимкненому положенні. Не торкайтесь до перемикача під час перенесення пристрою та стежте за тим, щоб при зарядці пристрою перемикач знаходився в вимкненому положенні, оскільки це може призвести до нещасного випадку.
15. Завжди відключайте прилад від електромережі перед регулюванням, заміною аксесуарів або зберіганням. Такі профілактичні заходи безпеки знижують ризик випадкового ввімкнення пристрою.
16. Заряджайте пристрій тільки за допомогою вказаного компанією Tineco зарядного пристрою. При використанні зарядного пристрою, який підходить для одного типу акумуляторів, з акумулятором іншого типу може виникнути небезпека загоряння.
17. Використовуйте пристрій тільки зі спеціальним акумуляторним блоком Tineco. Використання будь-яких інших акумуляторних блоків може призвести до травм та займання.
18. У агресивних умовах з акумулятора може виділятися рідина. Уникайте контакту з нею. При випадковому контакті з рідиною промийте місце контакту водою. При потрапленні рідини в очі невідкладно зверніться за медичною допомогою. Витікаюча з акумулятора рідина може викликати роздратування шкіри або опіків.
19. Не використовуйте пошкоджений або модифікований акумуляторний блок або пристрій. Пошкоджені або модифіковані акумулятори можуть працювати непередбачувано та стати причиною загоряння, вибуху або отримання травм.
20. Не піддавайте акумулятор або пристрій дії вогню або надмірно високих температур. Вплив вогню або температур вище 130° C можуть призвести до вибуху.
21. Дотримуйтесь всіх інструкцій по зарядці, а також не заряджайте акумуляторний блок або пристрій за межами температурного діапазону, зазначеного в інструкції. Неправильна зарядка або зарядка при температурах за межами вказаного діапазону може призвести до пошкодження акумулятора та підвищення ризику загоряння.
22. Обслуговування пристрою повинно виконуватись виключно кваліфікованим фахівцем з ремонту з використанням тільки ідентичних запасних деталей. Такі дії сприяють безпечній експлуатації пристрою.
23. Даний прилад містить незмінні елементи живлення. Не змінюйте і не намагайтесь відремонтувати прилад або акумулятор, за винятком випадків, зазначених в інструкції з експлуатації та догляду.
24. Завжди вимикайте даний прилад перед встановленням або зняттям електрощітки.
25. Ніколи не заряджайте та не зберігайте пристрій на вулиці або всередині автомобіля. Заряджайте, зберігайте та використовуйте акумулятор тільки в сухому приміщенні при температурному діапазоні від 4° C до 40° C. Зарядний пристрій призначений для експлуатації тільки всередині приміщень.
26. Не використовуйте пристрій для збору ультрадисперсних частинок, таких як вапно, цемент, деревна тирса, гіпсовий порошок або попіл.
27. Не використовуйте пристрій для збору гострих предметів, таких як металеві цвяхи, уламки скла, металеві скріпки або шпильки.
28. Не використовуйте пристрій для збору небезпечних матеріалів та хімічних речовин, таких як розчинники, рідини для усунення засмічень, концентрованих кислот або концентрованих лугів.

29. Негайно припиніть експлуатацію приладу при перегріві, появи незвичайних шумів або запахів, низькій потужності всмоктування або витоках електроструму.
30. При тривалому зберіганні вимикайте пилосос та відключайте його від електричної розетки.
31. Після кожного використання завжди очищуйте резервуар для брудної води, щоб запобігти можливим засміченням, які можуть призвести до низької потужності всмоктування, перегріву мотора або скорочення терміну служби пристрою.
32. Після використання зберігайте пристрій у сухому приміщенні.
33. Не ставте та не занурюйте прилад у воду. Не використовуйте пристрій для збору води із затоплених поверхонь.
34. Перед очищенням та технічним обслуговуванням приладу необхідно витягати вилку з розетки.
35. Перед використанням приладу переконайтесь, що шнур живлення розташований так, щоб він не перебував в контакт з будь-якою частиною приладу.
36. Всі дані та технічні вказівки в цьому керівництві засновані на результатах лабораторних випробувань Tineco або уповноважених третіх осіб. Компанія залишає за собою всі права на остаточні роз'яснення.
37. Не використовуйте пристрій, якщо висота води над поверхнею перевищує 5 мм.

Спектр застосування

1. Бездротовий пилосос призначений для використання всередині приміщень на твердих поверхнях, таких як вініл, плитка, дерев'яна підлога з захисним шаром та ін. Використання пристрою на нерівній поверхні може знизити якість прибирання.

2. Щоб уникнути деформації корпусу не піддавайте пристрій дії джерел тепла, таких як камін або обігрівач.
3. Не використовуйте пристрій для збору легкозаймистих та горючих рідин, ультрадисперсних частинок, гострих предметів, небезпечних матеріалів, хімічних речовин та будь-яких інших палаючих або задимлених предметів.

Відомості про миючий засіб

1. Потраплення великої кількості миючого засобу в мотор може призвести до порушення нормальної роботи приладу.
2. Додавайте засіб відповідно до інструкцій, наведених у розділі «Використання пристрою». Ми рекомендуємо використовувати миючий засіб, що входить в комплект поставки. Не використовуйте пристрій з кислотними, лужними засобами або будь-якими іншими речовинами, шкідливими для навколишнього середовища.
3. Зберігайте прилад в недоступному для дітей місці. При потрапленні будь-якого засобу в очі негайно промийте їх чистою водою. При випадковому потрапленні будь-якого засобу до ротової порожнини негайно зверніться за медичною допомогою.
4. Утилізація брудної води та миючого засобу повинна відповідати правилам місцевого екологічного регулювання.

Відомості про прилад

- Не змінюйте та не намагайтесь відремонтувати пристрій самостійно, за винятком випадків, зазначених в інструкції з експлуатації та догляду.
- Заряджайте пристрій за допомогою адаптера Tineco. Вхідна напруга: 100-240 В змін. струму. Зверніть увагу що, як висока, так і низька напруга може пошкодити адаптер, пристрій або навіть викликати небезпеку для користувача.

- Будьте особливо обережні під час прибирання сходів.
- Перед підняттям або перенесенням приладу переконайтесь що перемикач живлення знаходиться в вимкненому положенні. Щоб уникнути потрапляння брудної води в мотор не кладіть пристрій горизонтально та не нахиляйте його.
- Щоб уникнути випадкового увімкнення завжди зберігайте пристрій на зарядній станції.
- Перед використанням приладу завжди належним чином встановлюйте резервуари для брудної та чистої води.
- Щоб уникнути ризику загоряння або отримання травм в зв'язку з коротким замиканням не допускайте намокання приладу та зарядного пристрою.

Вказівки щодо утилізації акумуляторних батарей.



Акумулятор містить шкідливі для навколишнього середовища матеріали, тому його необхідно витягти з приладу перед утилізацією. Перед вийманням акумулятора необхідно вимкнути прилад. Не викидайте елементи живлення та акумулятори в побутові відходи! Кожен споживач зобов'язаний здавати всі батареї та акумулятори, незалежно від наявності шкідливих речовин, в пункт збору в відповідному муніципалітеті / районі або у рітейлера в цілях їх утилізації екологічно-безпечним способом. Повернення батарей та акумуляторів повинно здійснюватися тільки після їх розрядки. З цієї причини батареї та акумулятори позначаються символом зліва.

Вказівки щодо утилізації відходів електротехнічного та електронного обладнання (WEEE).



Не викидайте відходи електротехнічного та електронного обладнання в побутові відходи!

Кожен споживач зобов'язаний здавати всі побутові прилади після закінчення терміну їх служби в пункт збору в відповідному муніципалітеті / районі або у рітейлера в цілях їх утилізації екологічно безпечним способом. На малюнку зліва відображено символ смітцевого баку, що вказує на роздільний збір відходів електротехнічного та електронного обладнання (WEEE).

Для країн ЄС: для отримання інформації про декларації відповідності ЄС відвідайте сайт www.tineco.com.

Символи:

	Ознайомтесь з керівництвом з експлуатації
	Клас II
	Безпечний розділовий трансформатор з захистом від короткого замикання
	Джерело живлення в режимі перемикачання
	Для використання тільки всередині приміщень
	Постійний струм
	Змінний струм

Технічні характеристики

Виріб	СЕРІЯ FLOOR ONE S3
Вхід змінного струму	100 - 240 В~
Напруга	21,6 В \equiv 4000 мАч, літій-іонний акумулятор
Номінальна потужність	220 Вт
Час роботи	AUTO: ~35 хв. MAX: ~25 хв.
Час зарядки	4 - 5 годин
Витрата води	30 - 100 мл./хв
Обсяг резервуара для чистої води	0,6л
Обсяг резервуара для брудної води	0,5 л
Водонепроникність	IPX4
Діапазони частоти WiFi	2,4 Гц
Максимальна вихідна потужність WiFi	19 дБм

Компоненти пристрою

Примітка:

Акcesуари можуть відрізнятися залежно від ринку збуту приладу. Якщо вам потрібні додаткові акcesуари, перейдіть на сайт www.tineco.com або store.tineco.com.

1. Кнопка самоочищення
2. Перемикач режимів
3. Увімкнення/вимкнення живлення
4. Цифровий дисплей
5. Кнопка від'єднання резервуара для чистої води
6. Ручка резервуара для чистої води
7. Кнопка від'єднання резервуара для брудної води
8. Ручка резервуара для брудної води

9. Кнопка від'єднання кришки роликів щітки
10. Трубка
11. Кнопка Wi-Fi/Вимкнути звук
12. Резервуар для чистої води
13. Резервуар для брудної води
14. Поплавок
15. Кришка роликів щітки
16. Роликів щітка
17. Дезодоруючий та миючий засіб
18. Інструмент для очищення
19. Сухий фільтр та його ручка
20. Підставка для аксесуарів
21. Адаптер
22. Зарядна база

Цифровий дисплей

23. Індикатор самоочищення
24. Індикатор засмічення роликів щітки
25. Індикатор моніторингу забруднення
26. Режим AUTO
27. Резервуар для брудної води заповнений або засмічений
28. Резервуар для чистої води порожній
29. Індикатор акумулятора
30. Логотип Tineco
31. Індикатор Wi-Fi
32. Індикатор рівня заряду батареї

Мал.А

ЗБІРКА ПРИЛАДУ

Алгоритм збирання / розбирання

Примітка.

Інструкції по установці щітки та резервуара для води, див. Розділи «Експлуатація» та «Обслуговування».

- Щоб встановити ручку, вставте її в основний корпус пристрою до характерного клацання.

Рис.В-1

- Під час розбирання пристрою ручку необхідно зняти. Натисніть на пружину, щоб від'єднати ручку за допомогою інструменту (наприклад викрутки) та зняти її з корпусу пристрою.

Рис.В-2

Експлуатація

Підготовка до використання

- Перед першим використанням заряджайте пристрій протягом 4-5 год. (Докладніше див. «Рекомендації щодо зарядки»).
- На основі результатів лабораторних випробувань Tineco. Температура в лабораторії: 4 ° C ~ 40 ° C.



1. Натисніть кнопку  і прилад за замовчуванням запусниться в режимі AUTO. Натисніть кнопку ще раз, щоб вимкнути прилад. Перемикайтесь між режимами AUTO, MAX і SUCTION (Всмоктування) натисканням кнопки 

Рис.С-1

Поради (не для режиму SUCTION (Всмоктування)):

- Режим прибирання з миючим засобом/режим прибирання виключно водою: За замовчуванням пристрій запускається в режимі "Режим прибирання з миючим засобом". Увімкніть пристрій, коли він знаходиться у вертикальному положенні. Щоб переключитися між двома режимами, натисніть і утримуйте протягом 3 секунд.
- Перемикання в режим «Режим прибирання виключно водою»: світлодіодна індикатори: червоний → синій (використовуйте лише воду)
- Перейдіть у режим прибирання з миючим засобом: світлодіодна індикатори будуть світитись від: синього → червоного (використовуйте розчин для очищення).
- 2. Пристрій припиняє роботу в вертикальному положенні та відновлює роботу при нахилі.
- * Для запобігання витоку води не нахиляйте пристрій більш ніж на 142°.

Рис.С-2

3. Після використання помістіть пристрій вертикально на зарядну базу для підзарядки та зберігання.

Рис.С-3

Примітка:

- Вибір відповідного режиму в залежності від вмісту резервуара для чистої води є надзвичайно важливим для максимально ефективного виявлення забруднень.
- Не пилюсьте приладом спінені рідини.
- Для видалення води, що залишилася на поверхні, прилад вимкнеться через 3 секунди після вимкнення живлення. Тільки деякі моделі оснащені режимом всмоктування, див. технічні характеристики конкретного приладу.

Наповнення резервуара для чистої води

1. Натисніть на кнопку від'єднання резервуара для чистої води, щоб зняти його з корпусу пристрою.

Рис.С-4

2. Відкрийте кришку резервуара та наповніть його водопровідною водою до відмітки MAX. У разі необхідності ретельного очищення, додайте один ковпачок засобу для очищення в резервуар для чистої води та щільно закрийте кришку.

Рис.С-5

3. Встановіть резервуар назад в корпус пристрою. При правильній установці пролунає клацання.

Рис.С-6

Примітка:

Використовуйте лише воду з температурою нижче 140°F/60°C.

НЕ ВИКОРИСТОВУЙТЕ ГАРЯЧУ ВОДУ.

Рекомендації щодо зарядки

1. Для зарядки пристрою помістіть його на зарядну базу та підключіть адаптер до розетки живлення.
2. Для зарядки пристрою підключіть зовнішній зарядний кабель до зарядної бази та підключіть його до розетки.
3. Щоб уникнути ризику спотикання, під час зарядки ставте виріб на зарядну базу поруч зі стіною.

Рис.С-7

⚠ Попередження:

- Заряджайте пристрій тільки за допомогою адаптера, що входить в комплект поставки Tinoco.
- Якщо ви тривалий час не використовуєте пристрій, заряджайте його раз в 3 місяці з метою забезпечення оптимальної продуктивності. Повна зарядка може тривати 4-5 год.
- Зберігайте пристрій у сухому приміщенні. Не піддавайте пристрій впливу прямого сонячного світла та низьких температур. Рекомендований температурний діапазон: 4° C ~ 40° C.

Вибір режиму очищення

Режим AUTO

- В режимі AUTO датчик iLoop™ автоматично визначає ступінь забруднення підлоги та застосовує відповідну кількість миючого засобу та відповідну потужність всмоктування.
- Червоний індикатор датчика контролю забруднення вказує на те, що виявлено більше бруду, а синя підсвітка вказує на те, що виявлено менше бруду. Цей режим автоматично забезпечує найкраще очищення.

Рис.С-8

Режим MAX

- У режимі AUTO натисніть кнопку  щоб увійти в режим MAX. Індикатор AUTO на дисплеї згасне.
- У режимі MAX прилад застосовуватиме максимальну потужність всмоктування та розпилюватиме воду/розчин для глибшого очищення.

Рис.С-9

Режим SUCTION (ВСМОКТУВАННЯ) (доступний лише в окремих моделях)

- У режимі MAX натисніть кнопку  щоб увійти в режим SUCTION (ВСМОКТУВАННЯ).
- У режимі SUCTION (ВСМОКТУВАННЯ) прилад лише поглинає воду, а не розбризкує її. Ми рекомендуємо використовувати цей режим на вологій поверхні.

Рис.С-10

Примітка:Тримайте гострі предмети подалі від екрана цифрового дисплея, щоб уникнути потергостей та подряпин.

Час роботи

- У режимі AUTO час роботи становить приблизно 35 хвилин. Під час використання приладу на MAX потужності, час роботи становить приблизно 25 хвилин.
- Дані про приблизний час роботи отримано лабораторією Tineco.

Час зарядки

- Повна зарядка займає приблизно 4-5 годин.
- Приблизні дані були отримані лабораторією Tineco за температури навколишнього середовища від 39,2°F (4°C) до 104°F (40°C).

Індикатори

Під час роботи приладу



Рівень заряду батареї \geq 10%: індикатор заряду батареї постійно світиться.



Рівень заряду батареї $<$ 10%: індикатор батареї буде блимати.



Не світиться: живлення не виявлено або можлива несправність батареї.



Блимає червоним: датчик забруднення несправний або заблокований.



Індикатор блимає: Резервуар для чистої води порожній.



Індикатор блимає: Резервуар для брудної води заповнений або канал засмічений.



Індикатор блимає: роликів щітка не встановлена або забита.



Постійно світиться: Wi-Fi успішно підключився.



Блимає: Wi-Fi підключається.



Вимкнено: Wi-Fi не підключено, підключіться до мережі.



Індикатор блимає: прилад потребує самоочищення.

Під час зарядки



Індикатор Tineco: підсвічується.

Повністю заряджений:



Через 5 хвилин: індикатор Tineco світиться.
Після закінчення 5 хвилин: усі індикатори гаснуть.

Застосунок

Усі функції приладу можна виконувати за допомогою програми Tineco. Завантажте програму Tineco з App Store, Google Play і офіційного сайту Tineco.



Примітка:

Для голосових підказок за замовчуванням використовується англійська мова, але ви можете встановити інші мови через додаток.

Голосові підказки (їх зміст може відрізнятися від оригінального, будь ласка, надавайте перевагу мові оригіналу).

Статус	Нагадування
Рівень заряду акумулятора: 10~20%	Низький заряд акумулятора
Рівень заряду акумулятора: 0~10%	Низький заряд акумулятора, будь ласка, зарядіть його
Мережа WiFi підключена	Мережа підключена
Резервуар для чистої води порожній	Резервуар для чистої води порожній, долийте воду та розчин для чищення
Резервуар для брудної води повний або канал заблокований	Очистіть резервуар для брудної води або канал від сміття
Резервуар для брудної води повний під час самоочищення	Резервуар для брудної води повний, будь ласка, спорожніть його
Забруднений датчик	Будь ласка, почніть цикл самоочищення
Сухий фільтр брудний	Очистіть фільтр у баку для брудної води
Роликів щітка забруднена	Очистіть роликів щітку
Роликів щітка не встановлена	Правильно встановіть роликів щітку
Роликів щітка зношена	Будь ласка, замініть роликів щітку
Вимкнення (вимкнення займає 3 секунди)	Вимкнення
Живлення вимкнено	Живлення вимкнено
Почніть зарядку	Зарядка почалася. Автоматичне визначення необхідності запуску циклу самоочищення

Статус	Нагадування
Потрібне самоочищення	Автоматичне визначення необхідності запуску циклу самоочищення. Будь ласка, почніть цикл самоочищення
Прилад не на зарядній базі	Поставте прилад на зарядну базу
Батарей недостатньо для циклу самоочищення	Батарея розряджена, почніть зарядку
Батарей достатньо для початку самоочищення	Почніть цикл самоочищення
Очищення роликів щітки	Очищення роликів щітки
Очищення сміттевого каналу	Очищення сміттевого каналу
Автоматичне визначення	Автоматичне визначення
Глибоке очищення	Глибоке очищення
Самоочищення завершено	Цикл самоочищення завершено. Очистіть резервуар для брудної води
Цикл самоочищення зупинено.	Цикл самоочищення зупинено. Очистіть резервуар для брудної води
Прибирання за допомогою миючого засобу за замовчуванням	Очищення за допомогою миючого засобу.
Очищення лише водою	Очищення лише водою
Автоматичний режим за замовчуванням	Автоматичний режим
Переключитися в режим Max.	Режим Max
Голосові підказки увімкн.	Голосові підказки увімкнено
Голосові підказки вимкнено	Голосові підказки вимкнено

Примітка:

- Для оптимальної роботи та запобігання утворенню запахів, завжди очищайте та висушуйте резервуар для брудної води, поплавков, фільтри, роликову щітку, кришку роликової щітки після кожного використання приладу.
- Будь ласка, переконайтеся, що кожна частина приладу встановлена правильно, інакше прилад може працювати не належним чином.
- Після технічного обслуговування поставте прилад на зарядну базу вертикально. Не піддавайте прилад впливу прямих сонячних променів і зберігайте його в закритому сухому місці.

Основний корпус

1. Щоб зменшити ризик отримання травми, вимкніть пристрій від джерела живлення перед виконанням технічного обслуговування.

Рис.D-1

2. Використовуйте тканину для очищення поверхні нейтральним миючим засобом. Тканина має бути сухою, щоб вода не потрапила в прилад.

Рис.D-2

3. Коли світлодіодні індикатори блимають червоним кольором, зніміть резервуар для брудної води, очистіть датчик забруднення вологою тканиною або інструментом для очищення.

Рис.D-3

Резервуар для брудної води

1. Коли рівень брудної води досягне позначки MAX, пристрій припинить роботу, а на дисплеї з'явиться нагадування та відтворить голосову підказку.
2. Підніміть кришку резервуара, щоб спорожнити резервуар для брудної води. Використовуйте інструмент для очищення, щоб видалити сміття, що залишилося. Промийте внутрішню частину резервуару для брудної води та вставте його назад в корпус пристрою.

Рис.D-4

Фільтр і поплавок

- При засміченні фільтра та поплавка промийте їх водою.
- Зніміть фільтр з кришки резервуара, зніміть поплавок та промийте обидва аксесуари водою.
- **Рис.D-5**

Сухий фільтр

- Вийміть сухий фільтр, потягнувши його вгору за поглиблення з кожного боку. Перш ніж вставляти елементи назад в кришку резервуару для брудної води, промийте їх під проточною водою та дайте їм повністю висохнути.

* В комплект поставки пристрою входить змінний запасний сухий фільтр.

Рис.D-6

Самоочищувальна роликова щітка

1. Після використання помістіть прилад на зарядну базу, датчик автоматично визначить рівень забруднення.
2. Коли ви почуєте голосову підказку «будь ласка, почніть цикл самоочищення», натисніть кнопку самоочищення та почніть процес.
3. Після завершення ви почуєте голосову підказку «самоочищення завершено, очистіть резервуар для брудної води». У цей момент пристрій почне заряджатися.

Рис.D-7

Примітка:

- Переконайтеся, що зарядну базу підключено, а рівень заряду батареї становить >10%.
- Перед циклом самоочищення очистіть резервуар для брудної води і переконайтеся, що рівень води в резервуарі для брудної води перевищує 40%.

Кришка роликової щітки

1. Визміться за передню ручку, натискаючи

кнопку, і потягніть вгору, щоб зняти.

Рис. D-8

2. Промийте елемент водою.

Рис. D-9

3. Щоб уникнути протікання стежте за тим, щоб при встановленні кришка щітки була надійно зафіксована.

Рис. D-10

Роликова щітка

1. Зніміть роликову щітку, взявши за виступаючий елемент роликової щітки та потягнувши його вгору.

Рис. D-11

2. Зніміть виступаючий елемент роликової щітки.

За допомогою інструменту для очищення видаліть волосся та сміття, що зібралися навколо щітки, та промийте її водою. Поставте роликову щітку на підставку для аксесуарів та дайте їй повністю висохнути перед встановленням на місце.

Рис. D-12

3. За допомогою серветки або вологої тканини видаліть волосся та сміття з відсіку для роликової щітки та отворів.

Рис. D-13





4. Встановіть роликову щітку на місце, вставивши її спочатку в праву частину насадки, а потім натисніть на виступаючий елемент так, щоб надійно зафіксувати щітку.

Рис. D-14

Примітка:

- У комплект поставки пристрою входить змінна роликова щітка.
- Для підтримки високої продуктивності замініте роликову щітку кожні 6 місяців.

Усунення несправностей

Проблема	Вирішення
Прилад не вмикається	Перезапустіть після охолодження
Слабка потужність всмоктування	Встановіть сухий фільтр або очистіть його та дайте йому повністю висохнути
Блимає індикатор засмічення роликової щітки  Голосова підказка: 1. Будь ласка, очистіть роликову щітку 2. Встановіть роликову щітку правильно	1. Очистіть засмічення 2. Правильно встановіть роликову щітку
Індикатор Wi-Fi вимкнено	Дотримуйтесь інструкцій у застосунку по підключенню до Wi-Fi
Блимає індикатор порожнього резервуару для чистої води  Голосова підказка: Резервуар для чистої води порожній. Наповніть його водою і додайте миюче засіб.	Наповніть резервуар для чистої води
Блимає індикатор повного резервуару для брудної води  Голосова підказка: Очистіть резервуар для брудної води	Вилийте брудну воду та встановіть резервуар для брудної води на місце
Всі світлові індикатори вимкнені під час експлуатації	Охолодіть пристрій та перезапустіть його
Блимає індикатор акумулятора  Голосова підказка: Низький заряд, зарядіть акумулятор	Зарядіть пристрій або перезапустіть його
Світлодіодний індикатор блимає червоним кольором  Голосова підказка: Запустіть цикл самоочищення	Видаліть забруднення, очистіть канал для сміття або перезапустіть пристрій

Проблема	Вирішення
Блимає індикатор самоочищення	Запустіть процес самоочищення
Блимає індикатор живлення	Зв'яжіться зі службою підтримки клієнтів

Примітка. Якщо в наведених вище інструкціях відсутнє рішення для усунення проблеми, відвідайте наш сайт www.tineco.com щоб отримати подальшу допомогу.

Гарантія

ОБМЕЖЕНА ГАРАНТІЯ НА 2 РОКИ

- Поширюється тільки на ті пристрої, які купуються у авторизованих роздрібних продавців Tineco.
- Обов'язкове дотримання вимог, викладених в цьому посібнику з експлуатації, та додаткових умов, викладених нижче.

ЩО ПОКРИВАЄ ГАРАНТІЯ?

- На ваш прилад Tineco поширюється гарантія терміном 2 роки на оригінальні дефекти матеріалу та виготовлення, виявлені при використанні приладу в особистих побутових цілях згідно керівництва з експлуатації Tineco. На електричні аксесуари та окремо придбаний акумулятор гарантія становить 1 рік.
- В рамках даної гарантії ми надаємо вам без будь-яких додаткових витрат всі деталі та роботу фахівців, необхідні для забезпечення належного експлуатаційного стану вашого приладу протягом гарантійного терміну.
- Дана гарантія діє лише в тому випадку, якщо прилад використовується в тій країні, в якій він був проданий.

ЩО НЕ ПОКРИВАЄ ГАРАНТІЯ?

Tineco не несе відповідальності за витрати, збитки або ремонт за таких умов:

- придбання приладів у не авторизованого дилера;
- недбала експлуатація або поводження, неправильне використання, порушення режиму експлуатації та / або відсутність технічного обслуговування, використання приладу без дотримання інструкцій, викладених в керівництві з експлуатації Tineco;
- використання приладу за рамками звичайних побутових цілей (наприклад, в комерційних приміщеннях або в цілях оренди);
- використання деталей без дотримання інструкцій, викладених в керівництві з експлуатації Tineco;
- використання деталей та аксесуарів, які не були виготовлені або рекомендовані Tineco;
- зовнішні чинники, не пов'язані з якістю виробу та його використанням, такі як погода, модифікації, аварії, перебої в електропостачанні, скачки напруги або стихійні лиха;
- ремонт або модифікація, виконані неавторизованими особами або співробітниками;
- невиконання очищення приладу від засмічення та інших небезпечних матеріалів;
- звичайний знос, в тому числі деталей, зазвичай схильних до зносу (наприклад, прозорий контейнер, ремінь, фільтр, HEPA-фільтр, роликів щітка та кабель живлення) (або в разі діагностики зовнішніх пошкоджень або порушення режиму експлуатації), пошкодження килимового або підлогового покриття через використання приладу без дотримання інструкцій виробника або продовження роботи з роликів щіткою в випадках, коли потрібно її відключення;
- скорочення часу розряду акумулятора в зв'язку з терміном його служби або використанням.

ОБМЕЖЕННЯ ДІЇ ГАРАНТІЇ

- Будь-які можливі гарантії щодо вашого приладу, в тому числі включаючи гарантію товарної придатності та гарантію придатності для певної мети, обмежені терміном дії даної гарантії.
- Дія гарантії поширюється тільки на початкового власника та оригінальний акумулятор, вона не підлягає передачі третім особам.
- Дана обмежена гарантія дає вам певні юридичні права. В залежності від регіону у вас також можуть виникати інші права.
- Гарантії виробника можуть застосовуватися не у всіх випадках з урахуванням таких факторів, як використання виробу, місце придбання виробу або продавець виробу. Уважно ознайомтеся з гарантією та зверніться до виробника, якщо у вас є будь-які питання.

ГАРАНТІЙНЕ ОБСЛУГОВУВАННЯ

Реєстрація.

Наполегливо рекомендуємо зареєструвати придбаний прилад на офіційному сайті Tinesco (www.tinesco.com) та отримати доступ до ексклюзивних переваг. При реєстрації введіть останні 11 цифр серійного номеру (див. на задній панелі пристрою). Рис.Е-1

Відмова від реєстрації виробу не призводить до зменшення ваших гарантійних прав.

Подача претензій.

Збережіть документи, що підтверджують придбання товару. Щоб подати претензію по нашій обмеженій гарантії, вам необхідно надати серійний номер та оригінал квитанції про придбання із зазначенням дати придбання та номера замовлення.

Всі роботи будуть виконуватися компанією Tinesco або її авторизованим агентом.

При заміні будь-яких несправних деталей вони стають власністю Tinesco.

Обслуговування за даною гарантією не продовжує термін її дії.

Відвідайте сайт Tinesco
www.tinesco.com, щоб отримати
подальшу підтримку

tineco

Живи легко.
Насолоджуйся
життям



tinecoglobal 

 www.tineco.com

Ми надамо Вам відповідь протягом 1 робочого дня.

