

ARDESTO

МАШИНКА ДЛЯ СТРИЖКИ ВОЛОССЯ

Інструкція з експлуатації

HAIR CLIPPER

Instruction manual



HC-Y20-B

Вітаємо Вас із придбанням пристрою, який було розроблено й виготовлено відповідно до найвищих стандартів якості. Ця інструкція з експлуатації є невід'ємною частиною цього виробу. Вона містить важливу інформацію щодо заходів безпеки, а також використання та утилізації пристрою. Перш ніж використовувати пристрій, уважно ознайомтеся з усіма інструкціями з експлуатації та заходами безпеки. Використовуйте виріб лише за призначенням і відповідно до інструкції. Збережіть ці інструкції для подальшого використання.

Зберігайте пакування пристрою для подальшого використання, оскільки воно містить важливу інформацію.

Всі зображення у даній інструкції з експлуатації наведені виключно для довідки. Реальний пристрій може дещо відрізнятись.

ПРИЗНАЧЕННЯ ПРИСТРОЮ

Цей пристрій призначений виключно для стрижки та підрівнювання волосся в домашніх умовах. Він не призначений для комерційного/промислового використання, а також для стрижки шерсті тварин. Використовувати пристрій не за призначенням суворо заборонено, оскільки це може призвести до пошкоджень або травм. Виробник не несе відповідальності за пошкодження, спричинені в результаті неправильного використання пристрою, прикладання до пристрою надмірної сили або самостійного внесення змін у конструкцію пристрою.

Заходи безпеки для уникнення ризику нещасних випадків і травм

- Цей прилад можуть використовувати діти у віці від 8 років та особи з обмеженими фізичними, чуттєвими або розумовими можливостями або з недостатністю досвіду й знань, якщо вони перебувають під постійним наглядом або їх проінструктовано щодо безпечного використання приладу та вони розуміють можливі небезпеки.
- Слідкуйте, щоб діти не гралися з пристроєм.
- Очищення та обслуговування споживачем не повинні здійснювати діти без нагляду.
- Використовуйте лише оригінальні аксесуари та деталі.
- Перш ніж використовувати пристрій, перевірте, чи працює належним чином ріжуча головка.
- Ніколи не використовуйте пристрій із пошкодженою або зламанною насадкою-гребінцем. Відсутність зубців на насадці-гребінці може призвести до травм.
- Вимкніть пристрій, перш ніж прибрати його на тривале зберігання.

Заходи безпеки для уникнення ризику ураження електричним струмом

- Підключайте штепсельну вилку мережевого адаптера тільки до правильно встанов-

лених і заземлених розеток. Переконайтеся, що напруга, зазначена на табличці з технічними характеристиками пристрою, збігається з напругою мережі.

- Прилад треба використовувати лише з тим блоком живлення (мережевим адаптером), що належить до комплекту приладу.
- Прилад має отримувати живлення лише від безпечної наднизької напруги відповідно до маркування на приладі.
- Не використовуйте пристрій поблизу ванн, раковин або інших ємностей, заповнених водою.
- Ніколи не занурюйте пристрій у воду або інші рідини.
- Не торкайтеся пристрою, якщо він упав у воду! негайно відключіть його від електромережі.
- Після використання або під час чищення пристрою виймайте штепсельну вилку мережевого адаптера з розетки. Відключаючи пристрій від електромережі, не тягніть за кабель живлення. Візьміться за штепсельну вилку та витягніть її з розетки.
- **Увага: слідкуйте, щоб пристрій завжди був сухим.**
- **Не використовуйте пристрій під час купання або для стрижки мокрого волосся.**

КОМПЛЕКТАЦІЯ

Машинка для стрижки волосся x 1

Мережевий адаптер x 1

Щіточка для чищення x 1

Мастило для змащування лез x 1

Насадка-гребінь для стрижки різної довжини x 1

Інструкція з експлуатації (містить гарантійний талон) x 1

ДАТА ВИРОБНИЦТВА ПРИЛАДУ

Дата виробництва зазначена на самому приладі (в серійному номері) після «S/N», у форматі: ММРРРРХХХХХХХХХХ, де ММ - місяць виробництва, РРРР - рік виробництва.

ОПИС ПРИСТРОЮ

Пристрій

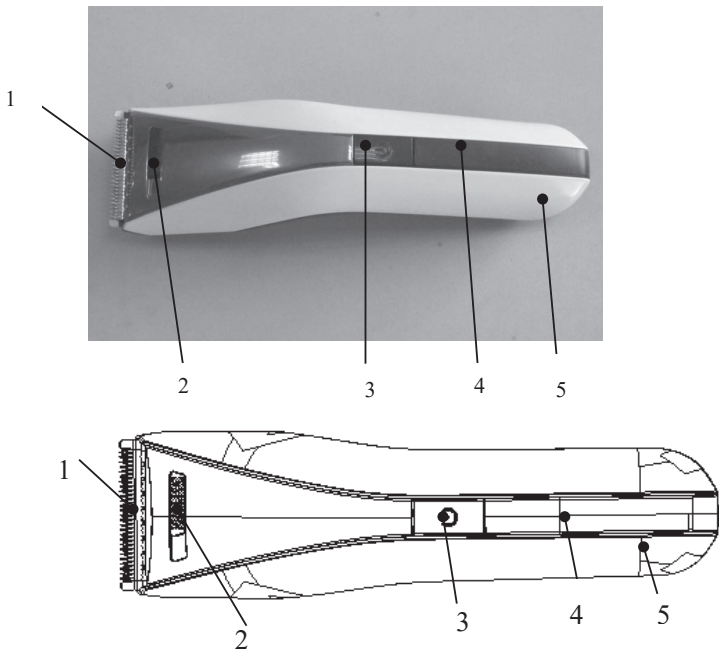

1. Ріжуча головка
2. Перемикач увімкнення філірування
3. Кнопка живлення
4. Світлодіодний індикатор
5. Корпус

АКСЕСУАРИ

1.

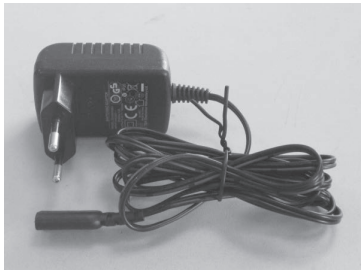

2.



3.



4.



1. Мережевий адаптер;
2. Щіточка для чищення;
3. Насадка (6 положень для регулювання довжини стрижки: 3-6-9-12-15-18 мм)
4. Мاستило для змащування лез.

ПЕРЕД ПОЧАТКОМ ЕКСПЛУАТАЦІЇ

Виберіть потрібну довжину:

6 положень насадки 1 для регулювання довжини стрижки:

3-6-9-12-15-18 мм

Прикріпіть насадку-гребінець до ріжучої головки

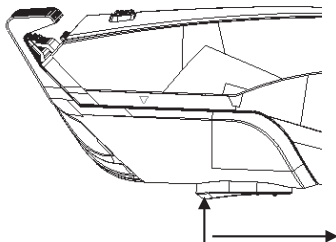
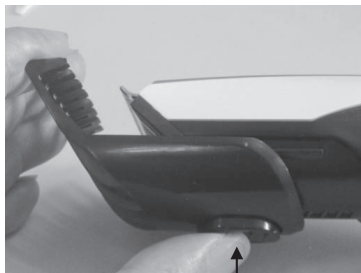

3 мм: довжина волосся після стрижки 3 мм

6 мм: довжина волосся після стрижки 6 мм

9 мм: довжина волосся після стрижки 9 мм

12 мм: довжина волосся після стрижки 12 мм

15 мм: довжина волосся після стрижки 15 мм

18 мм: довжина волосся після стрижки 18 мм

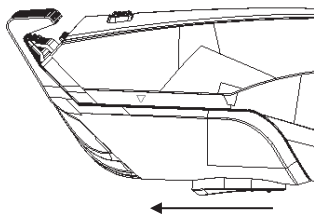

Насадка-гребінець для філірування

Щоб виштовхнути або вставити насадку-гребінець для філірування, посуньте кнопку увімкнення філірування справа наліво або зліва направо.

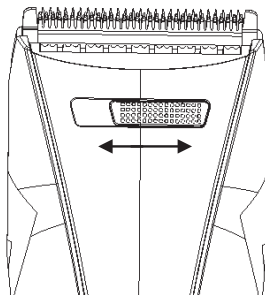

Функція філірування використовується для досягнення натурального ефекту під час стрижки.

ЕКСПЛУАТАЦІЯ

Стрижка

- Волосся має бути сухим і чистим. Перед використанням пристрою необхідно змастити ріжучу головку. Для цього використовуйте мастило, що входить у комплект.
- Прикріпіть насадку-гребінець до ріжучої головки. У насадці-гребінця є 6 положень для отримання потрібної довжини стрижки (див. ілюстрації нижче).
- Увімкніть пристрій, натиснувши кнопку живлення. Перевірте на невеликій ділянці волосся, як стриже насадка-гребінець у тому чи іншому положенні.

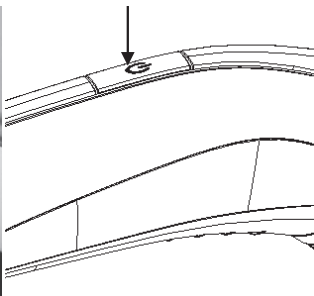
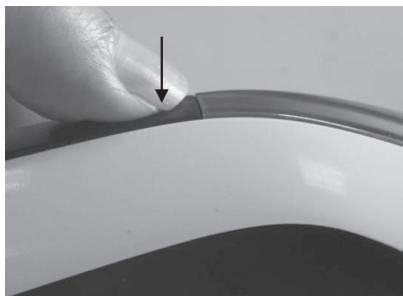

- Тримайте пристрій проти напрямку росту волосся таким чином, щоб леза були направлені вгору.
- Повільно переміщайте машинку вгору й назовні проти напрямку росту волосся.
- Пристрій працюватиме найефективніше, якщо ви не давити-мете на нього під час стрижки. Ніколи не вимикайте тример під час стрижки.
- Щоб залишити довше волосся, затискайте пасма волосся між пальцями й зістригайте їх машинкою. Можна використовувати гребінець: трохи піднімайте пасма волосся та зістригайте їх машинкою по верх гребінця.

Підрівнювання волосся

- Не прикріплюйте насадку-гребінець.
- Притисніть машинку під прямим кутом до голови таким чином, щоб кінчики ножів злегка торкалися шкіри, і ведіть машинку вниз.
- Визначивши контур, обережно притисніть тример до шкіри та ведіть його вгору проти напрямку росту волосся до контуру. Так ви зможете підстригти небажане волосся, що прилягає до контуру.

Зарядження

Оптимальна температура навколишнього середовища для зарядження – +15 °С до +35 °С.

- Підключіть машинку до електромережі за допомогою мережевого адаптера.

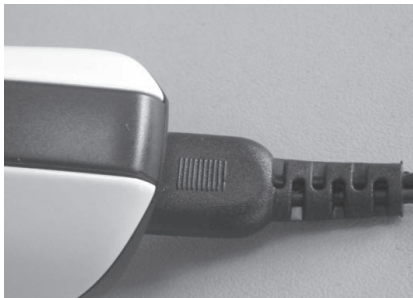

Відображення рівня заряду. Світлодіодний індикатор показує, що пристрій заряджений: коли акумулятор заряджений – світяться та блимають усі індикатори. Світлодіодний індикатор показує, що пристрій розряджений: коли акумулятор розряджений – світиться один індикатор.

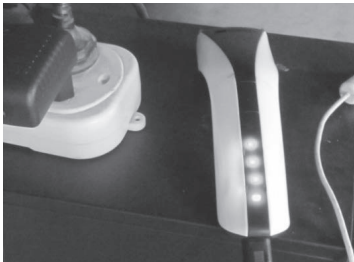

- Під час першого використання, коли пристрій буде повністю заряджений, його необхідно повністю розрядити. Максимальна ємність акумулятора буде досягнута лише через кілька повних циклів заряджання/розряджання.
- Під час заряджання адаптер і пристрій можуть нагріватися. Це нормальне явище.
- Під час заряджання пристрій можна використовувати для стрижки волосся.
- Примітка: не використовуйте пристрій, підключений до мережевого адаптера протягом тривалого часу, інакше адаптер може перегоріти.
- Мережевий адаптер автоматично адаптується до будь-якої напруги змінного струму (від 100 до 240 В).
- Відключайте адаптер від електромережі, коли він не використовується.

- Не відключайте адаптер від електромережі, коли він підключений до пристрою. Це призведе до розрядження акумулятора.

ЧИЩЕННЯ ТА ДОГЛЯД

Ризик ураження електричним струмом

Вимкніть пристрій, натиснувши кнопку живлення. Вийміть штепсельну вилку мережевого адаптера з розетки.

Ніколи не занурюйте пристрій у воду або інші рідини.

- Зніміть насадку-гребінець, якщо вона прикріплена до ріжучої головки (див. ілюстрації нижче).

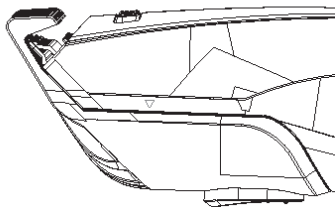



- Зніміть ріжучу головку (див. ілюстрації нижче).

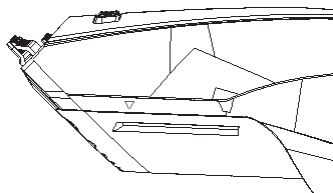

- Видаляйте залишки волосся з ріжучої головки за допомогою щіточки для чищення. Для чищення ріжучої головки не можна використовувати воду або інші рідини, крім медичного спирту.
- Якщо ви регулярно користуєтеся машинкою, ріжучу головку необхідно змащувати мастилом, що входить у комплект.
- Видаляйте надлишок мастила за допомогою сухої тканини.
- Для чищення корпусу використовуйте м'яку суху тканину без ворсу.
- Зберігайте пристрій у сухому місці, захищеному від пилу.

УТИЛІЗАЦІЯ



Не утилізуйте пристрій разом зі звичайними побутовими відходами. Передайте пристрій у спеціалізований пункт для подальшої утилізації. Дотримуйтеся діючих нормативно-правових актів. У разі сумнівів зверніться до місцевого центру з утилізації відходів. Утилізуйте всі пакувальні матеріали екологічно чистим способом.

Виробник залишає за собою право вносити зміни в технічні характеристики і дизайн виробів, що не погіршують експлуатаційні якості.

Congratulations on the purchase of your new appliance.

You have clearly decided in favour of a quality product. These operating instructions are a part of this product. They contain important information in regard to safety, use and disposal. Before using the product, familiarise yourself with all of these operating and safety instructions. Use the product only as described and only for the specified areas of application. In addition, pass these documents on, together with the product, to any future owner.

Save the device packaging for future use, as it contains important information.

All images in the instruction manual are for reference only. The actual device may vary slightly.

INTENDED USE

These hair clipper are intended exclusively for the cutting and trimming of hair in domestic households. This appliance is not intended for use in commercial/industrial applications. Usage other than as described here is not permitted and may cause damage or injury. For damage resulting from misuse or improper handling, the use of force or unauthorized modification, no liability will be assumed.

Safety instructions

- This device can be used by children over 8 years of age and persons with limited physical and mental or sensory abilities or with a lack of experience and knowledge if they are under constant supervision or instructed in the safe use of the device and they understand the possible dangers.

- Children should be supervised to ensure that they do not play with the appliance.
- Cleaning and service should not be carried out by children without supervision.
- Use only the original accessory parts for this device.
- Check the cutting head for proper function before using the appliance.
- Never use the appliance with a damaged or broken attachment comb. The absence of teeth on the attachment comb can lead to injury.
- Switch the appliance off before you put it down.

To avoid the risk of an electric shock:

- Connect the plug of switching adaptor only to correctly installed and earthed mains sockets that are easily accessible. Ensure that the rating of the local power supply tallies completely with the details given on the rating plate of the device.
- The device should only be used with the power supply unit (mains adapter) that is supplied with the device.
- Do not use the appliance in the close vicinity of a bath/shower or a sink filled with water. The proximity of moisture presents a danger, even when the appliance is switched off.
- The device must only be supplied with safety

extra-low voltage in accordance with the markings on the device.

- Never submerge the appliance in water or other liquids.
- Should the appliance be dropped into water, absolutely disconnect the plug from the mains socket before extracting the appliance.
- After use or when cleaning it, always remove the plug of switching adaptor from the mains power socket. Do not pull on the cable of switching adaptor directly, pull the plug.
- The appliance is suitable for use only in dry areas.
- **Attention! Keep the appliance dry.**
- **Do not use the unit while the human is being bathed or when the hair is wet.**

ITEMS SUPPLIED

Hair clipper x 1

Switching adaptor x 1

Cleaning brush x 1

Oil bottle x 1

Attachment comb x 1

Instruction manual (warranty card is included) x 1

DEVICE PRODUCTION DATE

The production date is indicated on the device itself (in the serial number) after «S/N», in the format: MMYYYYXXXXXXXXXX, where MM is the month of production, YYYY is the year of production.

DESCRIPTION OF THE APPLIANCE

Appliance

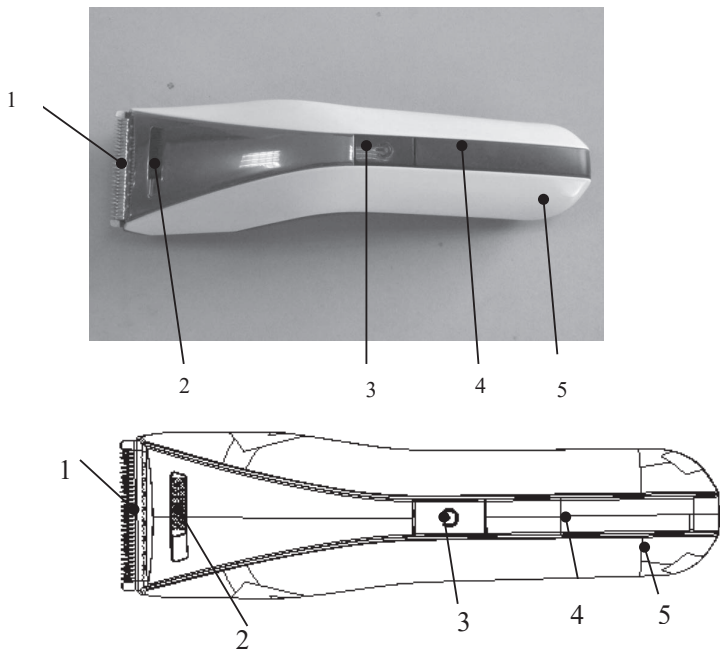

1. Detachable blade set
2. Thinning button
3. ON/OFF Switch
4. LED light
5. Housing

ATTACHED

1.



2.



3.



4.



1. Switching adaptor;
2. Cleaning brush;
3. Attachment comb (6 settings adjustable comb attachments);
4. Oil bottle.

BEFORE OPERATION

Adjust the comb attachments:

6 positions of the attachment comb for adjusting the length of the haircut: 3-6-9-12-15-18 mm

Put the comb attachment on the cutting head

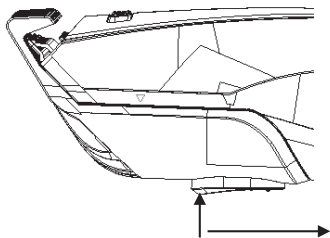
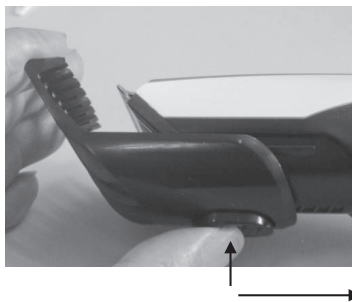

Move one comb, you can choose hair length:

3 mm: 3 mm hair length after cutting

6 mm: 6 mm hair length after cutting

9 mm: 9 mm hair length after cutting

12 mm: 12 mm hair length after cutting

15 mm: 15 mm hair length after cutting

18 mm: 18 mm hair length after cutting

Increase the length. See illustrations below:

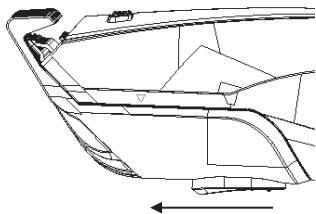

Thin comb

In order to push out or insert thin comb, you can choose to move thin button from right to left or from left to right.

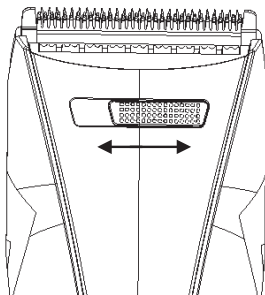

This thin comb function can be used to a more natural hair.

OPERATION

For best cutting performance

- The hair to be cut must be dry and clean. Before operation, the cutting head should be oiled always. For this, use the supplied blade oil.
- Put the attachment comb required on the cutting head, The adjustment attachment comb permit 6 positions cutting length. (see illustrations above). Start with the largest position cutting length first. And, if necessary, use a position shorter one.
- Switch the appliance on by pressing the ON/OFF switch . We recommend to trim a small area first to familiarize yourself with the attachment comb.

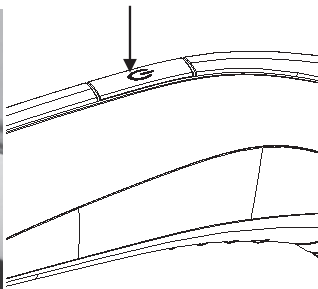
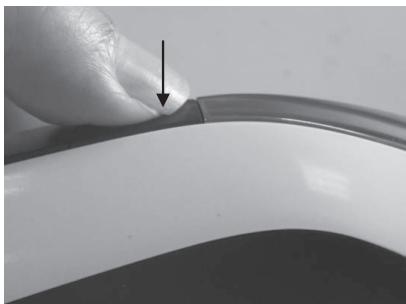

- Hold the trimmer against the hair, the teeth of the clipper guide pointing upwards yet flat against the head.
- Move the trimmer upwards and out wards through the hair, a little at a time, against the direction of hair growth.
- The appliance will work most efficiently when cutting through the hair at its own speed. Never force the trimmer through the hair. Never switch the trimmer off whilst in the hair.
- For longer hair on top of the head, use the long comb and lift hair on

top of the head, cutting over the comb, or hold the hair between the fingers and cut to the desired length. Always work from the front to the back of the head.

To outline

- Do not attach a attachment comb
- Hold trimmer upside down and holding it gently against the skin at the length desired, move downward.

Having defined the outline, gently hold the trimmer against the skin, the teeth of the trimmer pointing up wards and move the trimmer upwards against the direction of hair growth to the defined outline. This will trim the unwanted hair adjacent to the outline.

Charging

The best environmental temperature for changing is between 15°C and 35°C.

- Using the Switching adaptor, connect the clipper to an electrical outlet with the motor switched off.

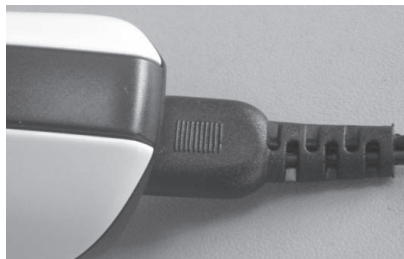

Charge/discharge current capacity display. The LED light shows that the clipper is being charged: when the batteries are charged: display light increase in turn and flash. The LED light shows that the clipper is being discharged, when the batteries are discharged: display light reduce in turn.

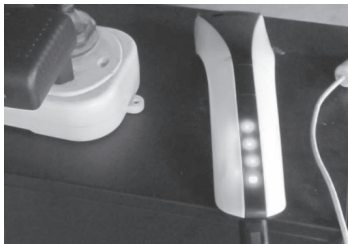

- Once the clipper is completely charged, all display light will illuminate continually, discharge it through normal use. Then recharge to full capacity. Maximum battery capacity will only be reached after several charging/discharging cycles.
- The adaptor and unit may become warm while charging; this is normal operation.
- When charge the unit, it can be used to cut the hair.
- Note: Please do not operate the unit connected to the power adaptor for a long time or it may burn out the adapter.
- The Switching adaptor automatically adapts to any worldwide Ac voltage (from 100 to 240V)
- Unplug the adaptor from the wall when not in use. Do not unplug the adaptor from the wall when it is still connected to the unit. This will cause the battery to discharge.

CLEANING AND CARE

Risk of electric shock

Switch the appliance off by pressing the ON/OFF switch. Before cleaning, remove the plug of the Switching adaptor from the mains power socket.

Never submerge the appliance in water or other liquids.

- Take out the attachment comb, if fitted, off. (see illustrations below).

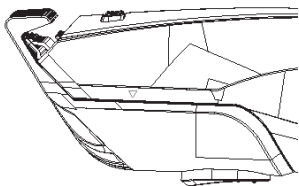
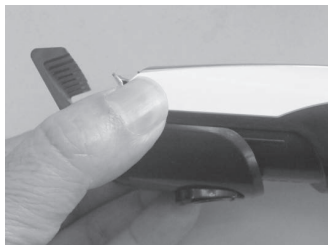

- Take out the detachable blade set (see illustrations below).

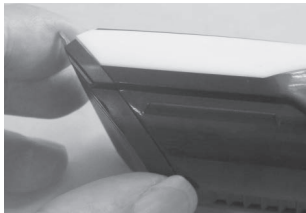
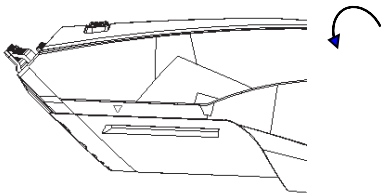

- Using exclusively the cleaning brush, remove the hair from the cutting head. The cutting head may not be cleaned with water or other liquids, except medical alcohol!
- If in regular use, the cutting head should be oiled. For this, use the supplied blade oil.
- Remove excess oil with a dry cloth.
- Clean the housing with a soft, dry lint-free cloth.
- Store the appliance in a dry and dust free location.

DISPOSAL



Do not dispose of the device in your normal domestic waste.

Dispose of the appliance over a registered waste disposal firm or at your local community waste disposal facility.

Observe the currently applicable regulations. In case of doubt, please contact your waste disposal centre.

Dispose of all packaging materials in an environmentally friendly manner.

The manufacturer reserves the right to make changes to the technical specifications and design of products that do not affect performance.

Умови гарантії:

Завод гарантує нормальну роботу виробу протягом 12 місяців з моменту його продажу за умови дотримання споживачем правил експлуатації і догляду, передбачених цією інструкцією.

Термін служби виробу 5 років.

Щоб уникнути непорозумінь, переконливо просимо Вас уважно вивчити Інструкцію з експлуатації, умови гарантійних зобов'язань, перевірити правильність заповнення гарантійного талона.

Гарантійний талон дійсний тільки за наявності правильно та чітко зазначених: моделі, серійного номера виробу, дати продажу, чітких відбитків печаток фірми-продавця, підпису покупця. Модель та серійний номер виробу повинні відповідати зазначеним у гарантійному талоні.

При порушенні цих умов, а також у випадку, коли дані, зазначені в гарантійному талоні змінені, стерті або переписані, гарантійний талон визнається недійсним.

Налаштування та установка (монтаж, підключення тощо) виробу, описані в документації, що додається до нього, можуть бути виконані як самим користувачем, так і фахівцями УСЦ відповідного профілю і фірм-продавців (на платній основі). При цьому особа (організація), що встановила виріб, несе відповідальність за правильність і якість установки (налаштування). Просимо Вас звернути увагу на важливість правильної установки виробу як для його надійної роботи, так і для отримання гарантійного та безкоштовного сервісного обслуговування. Вимагайте від спеціаліста з налаштування внести всі необхідні відомості про установку до гарантійного талона.

У разі виходу виробу з ладу протягом гарантійного терміну експлуатації з вини виробника, власник має право на безкоштовний гарантійний ремонт при пред'явленні правильно заповненого гарантійного талона, виробу в заводській комплектації та упаковці до гарантійної майстерні або до місця придбання. Задоволення претензій споживача через вину виробника проводиться відповідно до закону «Про захист прав споживачів». При гарантійному ремонті термін гарантії подовжується на час ремонту та пересилання.

Warranty conditions:

The plant guarantees normal operation of the product within 12 months from the date of the sale, provided that the consumer complies with the rules of operation and care provided by this Manual.

Service life of the product is 5 years.

In order to avoid any misunderstanding we kindly ask you to carefully study the Owner's Manual, the terms of warranty, and check the correctness of filling the Warranty Card. The Warranty Card is valid only if the following information is correctly and clearly stated: model, serial number of the product, date of sale, clear seals of the company-seller, signature of the buyer. The model and serial number of the product must correspond to those specified in the Warranty Card.

If these terms are violated, and if the information specified in the Warranty Card is changed, erased or rewritten, the Warranty Card is considered invalid. Setup and installation (assembly, connection, etc.) of the appliance are described in the attached documentation; they can be carried out both by the user, and by specialists having the necessary qualification sent by USC or selling companies (on a paid basis). In this case, the person (the institution) installing the appliance shall be responsible for the correctness and quality of installation (setup). Please pay attention to the importance of the correct installation of the appliance, both for its reliable operation, and for obtaining warranty and free service. Require the installation specialist to enter all the necessary information about the installation in the Warranty Card.

In case of failure of the appliance during the warranty period by the fault of the manufacturer, the owner is entitled to free warranty repair upon presentation of the correctly filled Warranty Card together with the appliance in the factory configuration packed in the original packaging to the warranty workshop or the place of its purchase. Satisfaction of the customer's claim due to the fault of the manufacturer shall be made in accordance with the law «On Protection of Consumers' Rights». In the case of warranty repair the warranty period shall be extended for the period of repair and shipment.

Шановний Покупець! Вітаємо Вас з придбанням приладу торговельної марки ARDESTO, який був розроблений та виготовлений у відповідності до найвищих стандартів якості, та дякуємо Вам за те, що Ви обрали саме цей прилад.

Просимо Вас зберігати талон протягом гарантійного періоду. При купівлі виробу вимагайте повного заповнення гарантійного талону.

1. Гарантійне обслуговування здійснюється лише за наявності правильно і чітко заповненого оригінального гарантійного талону, у якому вказані: модель виробу, дата продажу, серійний номер, термін гарантійного обслуговування, та печатки фірми-продавця.*
2. Строк служби побутової техніки складає 5 років.
3. Виріб призначений для використання у споживчих цілях. У разі використання виробу в комерційній діяльності продавець/виробник не несуть гарантійних зобов'язань, сервісне обслуговування виконується на платній основі.
4. Гарантійний ремонт виконується впродовж терміну, вказаного в гарантійному талоні на виріб, в уповноваженому сервіс-центрі на умовах та у строки, визначені чинним законодавством України.
5. Виріб знімається з гарантії у випадку порушення споживачем правил експлуатації, викладених в інструкції з виробу.
6. Виріб знімається з гарантійного обслуговування у випадках:
 - використання не за призначенням та не у споживчих цілях;
 - механічні пошкодження;
 - пошкодження, що виникли у наслідок потрапляння всередину виробу сторонніх предметів, речовин, рідин, комах;
 - пошкодження, що викликані стихійними лихами (дощем, вітром, блискавкою та ін.), пожежею, побутовими факторами (надмірна вологість, запиленість, агресивне середовище та ін.);
 - пошкодження, що викликані невідповідністю параметрів живлення, кабельних мереж державним стандартам та інших подібних факторів;
 - при експлуатації обладнання в електромережі з відсутнім єдиним контуром заземлення;
 - при порушенні plomb встановлених на виробі;
 - відсутності серійного номера пристрою, або неможливості його ідентифікувати.
7. Гарантія не розповсюджується на витратні матеріали та аксесуари, а також фільтри, полиці, ящики, підставки та інші ємності для зберігання продуктів.
8. Термін гарантійного обслуговування складає 12 місяців з дня продажу.

* Відірвні талони на технічне обслуговування надаються авторизованим сервісним центром.

Комплектність виробу перевірено. Із умовами гарантійного обслуговування ознайомлений, претензій не маю.

Підпис покупця _____

Авторизований сервісний центр ІП «I-AP-CI»

Адреса: вул. Марка Вовчка, 18-А, Київ, 04073, Україна

Тел.: 0 800 300 345; (044) 230 34 84; 390 55 12

www.erc.ua/service

WARRANTY CARD



Dear Buyer! Congratulations on your purchase of the ARDESTO brand appliance, which was designed and manufactured in accordance with the highest quality standards, and we thank you for choosing this particular instrument.

We ask you to keep the coupon during the warranty period. When purchasing a product, require a full warranty card.

1. Warranty service is carried out only if there is a correctly and clearly filled original warranty card, which indicates: product model, date of sale, serial number, warranty service period, and the seller's seal. *
2. The service life of household appliances is 5 years.
3. The product is intended for consumer use. When using the product in commercial activities, the seller / manufacturer does not bear warranty obligations, after-sales service is performed on a paid basis.
4. Warranty repair is carried out within the period specified in the warranty card for the product in an authorized service center on the conditions and terms determined by applicable law.
5. The product is withdrawn from the warranty in case of violation by the consumer of the operating rules set forth in the instruction manual.
6. The product is removed from warranty service in the following cases:
 - misuse and non-consumer use;
 - mechanical damage;
 - damage caused by the ingress of foreign objects, substances, liquids, insects;
 - damage caused by natural disasters (rain, wind, lightning, etc.), fire, domestic factors (excessive humidity, dust, aggressive environment, etc.)
 - damage caused by non-compliance of power and cable network parameters with state standards and other similar factors;
 - when operating equipment in the power supply network with a missing single ground loop;
 - in case of violation of seals installed on the product;
 - lack of serial number of the device, or inability to identify it.
7. The warranty does not cover consumables and accessories, as well as filters, shelves, drawers, stands and other containers for storing products.
8. The warranty period is 12 months from the date of sale.

* Tear-off maintenance tickets are provided by an authorized service center.

The completeness of the product is checked. I have read the terms of the warranty service, no complaints.

Customer Signature _____

Warranty card/Гарантійний талон

Product information/Інформація про виріб

Product/Виріб

Model/Модель

Serial number/Серійний номер

Seller information/Інформація про продавця

Trade organization name/Назва торгової організації

The address/Адреса

Date of sale/Дата продажу

Seller stamp/Штамп продавця

Сoupon/Талон № 3

Seller stamp/

Штамп продавця/

Date of the application/Дата звернення

Cause of damage/Причина пошкодження

Date of completion/Дата виконання

Сoupon/Талон № 2

Seller stamp/

Штамп продавця/

Date of the application/Дата звернення

Cause of damage/Причина пошкодження

Date of completion/Дата виконання

Сoupon/Талон № 1

Seller stamp/

Штамп продавця/

Date of the application/Дата звернення

Cause of damage/Причина пошкодження

Date of completion/Дата виконання

ARDESTO