

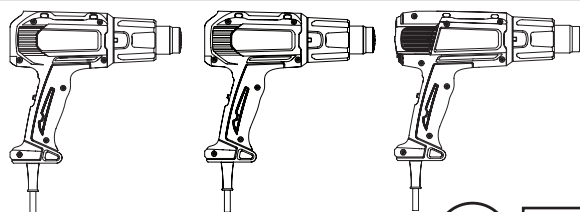

EN	Heat Gun	INSTRUCTION MANUAL	3
SL	Toplotna pištola	navodila za uporabo	8
SQ	Pistoleta ngrohëse	Manuali i udhëzimeve	13
BG	Пистолет за горещ въздух	Инструкция за употреба	18
HR	pištolj na vrući zrak	upute za uporabu	23
MK	Термопластичен пиштол	Прирачник	28
SR	пиштољ на врући ваздух	приручник са упутствима	33
RO	Suflantă cu aer cald	Manual cu instrucțiuni	38
UK	Тепловий пістолет	Інструкція з користування	43
RU	Термовоздуходувка	РУКОВОДСТВО	48
PL	opalarka	instrukcja obsługi	53
HU	Hőlégpisztoly	Használati útmutató	58
SK	Teplovzdušná pištoľ	Návod k použiti	63
CS	Horkovzdušná pistole	Návod k použiti	68
DE	Heissluftgebläse	Gebrauchsanleitung	73

HG5030
HG6031V
HG6030



HG5030

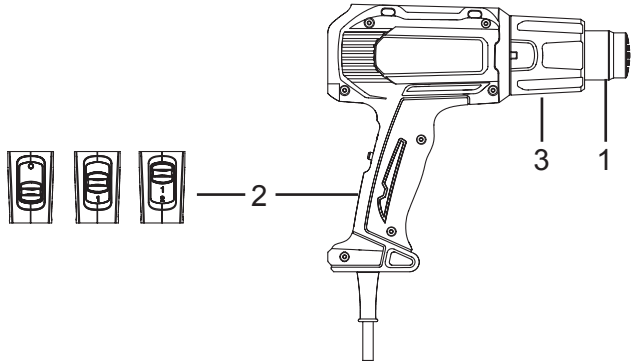

HG6031V

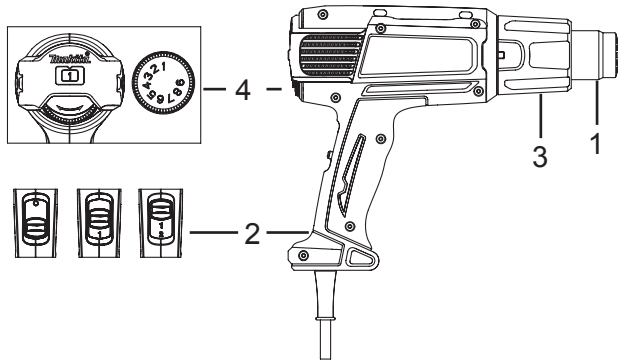

HG6030

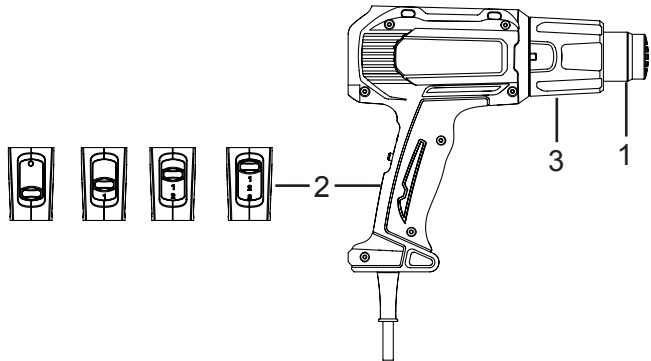

WARNING

This appliance cannot be used by children or persons with reduced physical, sensory or mental capabilities or lack of experience and knowledge. Children shall not play with the appliance. Cleaning and user maintenance shall not be made by children.

If the supply cord is damaged, it must be replaced by the manufacturer, its service agent or similarly qualified persons in order to avoid a hazard.

A fire may result if the appliance is not used with care, therefore:

- be careful when using the appliance in places where there are combustible materials;
- do not apply to the same place for a long time;
- do not use in presence of an explosive atmosphere;
- be aware that heat may be conducted to combustible materials that are out of sight;
- place the appliance on its stand after use and allow it to cool down before storage;
- do not leave the appliance unattended when it is switched on.

INTENDED USE

Your heat gun has been designed for stripping paint, soldering pipes, shrinking PVC, welding and bending plastic as well as general drying and thawing purposes.



WARNING: Read this manual and general safety Instructions carefully before using the appliance, for your own safety. Your power tool should only be passed on together with these instructions.

The tool should be connected only to a power supply of the same voltage as indicated on the nameplate, and can only be operated on single-phase AC supply. They are double-insulated and can, therefore, also be used from sockets without earth wire.



Hot surfaces - Burns to fingers or hands.

DESCRIPTION

- ① Nozzle
- ② On/off switch (0/1/2) HG5030 & HG6031V
On/off switch (0/1/2/3) HG6030
- ③ Front cover
- ④ Dial

PACKAGE CONTENT LIST

- Check the appliance, the power cord, the power plug and all accessories for transportation damages.



WARNING: Packing materials are not toys! Children must not play with plastic bags! Danger of suffocation!

- 1 Heat gun
- 1 Set of accessories (Accessories may not be necessarily be included)
- 1 Instruction manual



When parts are missing or damaged, please contact your dealer.

GENERAL POWER TOOLS SAFETY WARNINGS

Read all safety warnings and all instructions. Failure to follow all warnings and instructions may result in electric shock, fire and/or serious injury.

Save all warnings and instructions for future reference. The term "power tool" in the warnings refers to your mains operated (corded) power tool or battery operated (cordless) power tool.

Work area

- **Keep work area clean and well lit.** Cluttered and dark areas invite accidents.
- **Do not operate power tools in explosive atmospheres, such as in the presence of flammable liquids, gases or dust.** Power tools create sparks which may ignite the dust or fumes.
- **Keep children and bystanders away while operating a power tool.** Distractions can cause you to lose control.

Electrical safety

- **Power tool plugs must match the outlet. Never modify the plug in any way. Do not use any adapter plugs with earthed (grounded) power tools.** Unmodified plugs and matching outlets will reduce risk of electric shock.
- **Avoid body contact with earthed or grounded surfaces such as pipes, radiators, ranges and refrigerators.** There is an increased risk of electric shock if your body is earthed or grounded.
- **Do not expose power tools to rain or wet conditions.** Water entering a power tool will increase risk of electric shock.
- **Do not abuse the cord. Never use the cord for carrying, pulling or unplugging the power tool. Keep cord away from heat, oil, sharp edges or moving parts.** Damaged or entangled cords increase the risk of electric shock.
- **When operating a power tool outdoors, use an extension cord suitable for outdoor use.** Use of a cord suitable for outdoor use reduces the risk of electric shock.
- **If operating a power tool on a damp location is unavoidable, use a residual current device (RCD) protected supply.** Use of an RCD reduces the risk of electric shock.

Personal safety

- **Stay alert, watch what you are doing and use common sense when operating a power tool. Do not use a power tool while you are tired or under the influence of drugs, alcohol or medication.** A moment of inattention while operating power tools may result in serious personal injury.
- **Use safety equipment. Always wear eye protection.** Safety equipment such as dust mask, non-skid safety shoes, hand hat, or hearing protection used whenever conditions require will reduce personal injuries.
- **Avoid accidental starting. Ensure the switch is in the off position before plugging in.** Carrying power tools with your finger on the switch or plugging in power tools that have the switch on invites accidents.
- **Remove any adjusting key or wrench before turning the power tool on.** A wrench or a key left attached to a rotating part of the power tool may result in personal injury.
- **Do not overreach. Keep proper footing and balance at all times.** This enables better control of the power tool in unexpected situations.
- **Dress properly. Do not wear loose clothing or jewellery. Keep your hair, clothing and gloves away from moving parts.** Loose clothes, jewellery or long hair can be caught in moving parts.

- **If devices are provided for the connection of dust extraction and collection facilities, ensure these are connected and properly used.** Use of these devices can reduce dust related hazards.

Power tool use and care

- **Do not force the power tool. Use the correct power tool for your application.** The correct power tool will do the job better and safer at the rate of which it was designed.
- **Do not use the power tool if the switch does not turn it on and off.** Any power tool that cannot be controlled with the switch is dangerous and must be repaired.
- **Disconnect the plug from the power source before making any adjustments, changing accessories, or storing power tools.** Such preventive safety measures reduce the risk of starting the power tool accidentally.
- **Store idle power tool out of the reach of children and do not allow persons unfamiliar with the power tool of these instructions to operate the power tool.** Power tools are dangerous in the hands of untrained users.
- **Maintain power tools. Check for misalignment or sticking of moving parts, breakage of parts and other condition that may affect the power tool's operation.** If damaged, have the power tool repaired before use. Many accidents are caused by poorly maintained power tools.
- **Keep cutting tools sharp and clean.** Properly maintained cutting tools with cutting edges are less likely to stick and are easier to control.
- **Use the power tool, accessories and tool bits etc., in accordance with these instructions and in the manner intended for the particular type of power tool, taking into account the working conditions and the work to be performed.** Use of the power tool for operations different from intended could lead to a hazardous situation.

Service

- **Have your power tool serviced by qualified repair person using only identical replacement parts.** This will ensure that the safety of the power tool is maintained.

ADDITIONAL SAFETY INSTRUCTIONS FOR HEAT GUN

- **Do not place your hand over the air vents or block the vents in any way.**
- **The nozzle and accessories of this tool become extremely hot during use. Let these parts cool down before touching.**
- **Always switch the tool off before putting it down.**
- **Do not leave the tool unattended while it is switched on.**
- **A fire may arise if the appliance is not used with care.**
- **Heat may be conducted to combustible materials that are out of sight. Do not use in a damp atmosphere, where flammable gases may be present or near combustible materials.**
- **Allow the tool to cool fully before storing.**

- Ensure adequate ventilation as toxic fumes may be produced.
- Do not use as a hairdryer.
- Do not obstruct either the air intake or nozzle outlet, as this may cause excessive heat build-up resulting in damage to the tool.
- Do not direct the hot air blast at other people.
- Do not touch the metal nozzle as it becomes very hot during use and remains hot for up to 30 minutes after use.
- Do not place the nozzle against anything while using or immediately after use.
- Do not poke anything down the nozzle as it could give you an electric shock. Do not look down the nozzle while the unit is working because of the high temperature being produced.
- Do not allow paint to adhere to the nozzle or scraper as it could ignite after some time.

Removing paint

- Do not use this tool to remove paint containing lead. The peelings, residue and vapors of paint may contain lead, which is poisonous. Any pre-1960 building may have been painted in the past with paint containing lead and covered with additional layers of paint. Once deposited on surfaces, hand to mouth contact can result in the ingestion of lead. Exposure even to low levels of lead can cause irreversible damage to the brain and nervous system. Young and unborn children are particularly vulnerable.
- When removing paint, ensure that the work area is enclosed. Preferably wear a dust mask.
- Do not burn the paint. Use the scraper and keep the nozzle at least 25 mm away from the painted surface. When working in a vertical direction, work downwards to prevent paint from falling into the tool and burning.
- Dispose of all paint debris safely and ensure that the work area is thoroughly cleaned after completing the work.

ASSEMBLY AND ADJUSTMENT



Prior to assembly and adjustment, always unplug the tool.





The air temperature can be adjusted to suit a wide range of applications. The table below suggests settings for different applications.

Setting	Applications
HG6030: 1	<ul style="list-style-type: none"> ■ Cooling the hot parts. ■ Cooling the machines before changing the nozzle.
HG5030: 1	<ul style="list-style-type: none"> ■ Drying paint and varnish.
HG6031V: 1	<ul style="list-style-type: none"> ■ Removing stickers.
HG6030: 2	<ul style="list-style-type: none"> ■ Waxing and de-waxing. ■ Drying wet timber prior to filling. ■ Shrinking PVC wrapping and insulation tubes. ■ Thawing frozen pipes.
HG5030: 2	<ul style="list-style-type: none"> ■ Welding plastics.
HG6031V: 2	<ul style="list-style-type: none"> ■ Bending plastic pipes and sheets.
HG6030: 3	<ul style="list-style-type: none"> ■ Loosening rusted or tightly fastened nuts and bolts. ■ Removing paint and lacquer. ■ Soldering plumbing joints.



If you are not sure about the correct setting, start with a low temperature setting and gradually increase the temperature until you achieve optimum results.

MOUNTING THE CORRECT ACCESSORY (IF APPLICABLE)

Icon	Description	Purpose
	Glass protection nozzle	Protection windows when stripping frames
	Reflector nozzle	Soldering pipes
	Reduction nozzle	Welding, sleeve shrinking (heat concentrated over small area)
	Wide-slot nozzle	Drying, thawing (heat spread over wider area)
	Scraper	Stripping paint and varnish



- **Make sure that the tool is switched off and the nozzle has cooled down.**
- **Falling down nozzle may ignite objects on the floor. Nozzles must be mounted firmly and secure on the unit.**
- **Touching a hot nozzle can lead to serious burn. Before attaching or replacing a nozzle, allow the unit to cool down completely or use a suitable tool.**
- **A hot nozzle can set a surface on fire. Place down hot nozzles only on fire-proof surfaces.**
- **An incorrect or defective nozzle can lead to heat accumulation and damage the unit. Use only original nozzles according to the table that are suitable for your unit.**

INSTRUCTIONS FOR USE

- Always observe the safety instructions and applicable regulations.
- Use only one hand to hold the tool, do not place your other hand over the air vents.

Prior to operation

- Mount the correct accessory for the application.
- Set the desired air temperature.

Switching on and off

- To switch the tool on, set the on/off switch to position 1/2/3. Some smoke may be emitted after switching on, this does not indicate a problem.
- To switch the tool off, adjust the lowest temperature to cool off, then set the on/off switch to position 0. Let the tool cool down before moving or storing it.

Temperature setting

- Turn ON/OFF switch to 1/2/3, depending on temperature you need.

Detachable front cover

- The front cover can be removed when working at a narrow area.



Be careful of the hot nozzle.

Removing the front cover increases the risk of burn with the bare hot nozzle.

Stripping paint

- Mount an appropriate accessory.
- Set a high air temperature.
- Switch the tool on.
- Direct the hot air onto the paint to be removed.
- When the paint softens, scrape the paint away using a hand scraper.



Do not strip metal window frames, as the heat may be conducted onto the glass and crack it. When stripping other window frames, use the glass protection nozzle.



Do not keep the tool directed at one spot too long to prevent igniting the surface.



Avoid collecting paint on the scraper accessory, as it may ignite. If necessary, carefully remove paint debris from the scraper accessory using a knife.

Stationary use

This tool can also be used in stationary mode.

- Place the tool onto a stable workbench.
- Secure the cable to prevent pulling the tool off the workbench.
- Carefully switch the tool on.



Make sure that the nozzle always points away from you and any bystanders.



Make sure not to drop anything into the nozzle.

Cooling down

The nozzle and accessory become very hot during use. Let them cool down before attempting to move or store the tool.

- To reduce the cooling time, switch the tool on at the lowest air temperature setting and let it run for a few minutes.
- Switch the tool off and let it cool down for at least 30 minutes. Always place it vertical and standing.

MAINTENANCE AND CLEANING



Attention: Before performing any work on the equipment, pull the power plug.

Maintenance

- Your Power Tool has been designed to operate over a long period of time with a minimum of maintenance. Continuous satisfactory operation depends upon proper tool care and regular cleaning.

Lubrication

- Your power tool requires no additional lubrication.

Cleaning

- Keep the ventilation slots clear and regularly clean the housing with a soft cloth.

Cleaning

- Keep the ventilation slots of the machine clean to prevent overheating of the motor.
- Regularly clean the machine housing with a soft cloth, preferably after each use.
- Keep the ventilation slots free from dust and dirt.

- If the dirt does not come off use a soft cloth moistened with soapy water.



Never use solvents such as petrol, alcohol, ammonia water, etc. These solvents may damage the plastic parts.

TECHNICAL DATA

Model No:	HG5030	HG6031V	HG6030
Voltage	220-240V~50Hz	220-240V~50Hz	220-240V~50Hz
Power	1600W	1800W	1800W
Temperature	I 350°C 300L/M	I 50-400°C 250L/M	I 50°C 250L/M
Air flow	II 500°C 500L/M	II 100-600°C 500L/M	II 300°C 250L/M III 600°C 500L/M
Overall length	233mm	257mm	233mm
Net weight	0.56kg	0.67kg	0.57kg

ENVIRONMENT



Should your appliance need replacement after extended use, do not discard it with the household rubbish but dispose of it in an environmentally safe way.

Waste produced by electrical machine items should not be handled like normal household rubbish. Please recycle where facilities exist. Check with your Local Authority or retailer for recycling advice.

Subject to change without notice.

OPOZORILO

Ta naprava ni namenjena za uporabo s strani oseb z zmanjšanimi telesnimi, čutnimi ali duševnimi sposobnostmi ali pomanjkanjem izkušenj in znanja. Otroci se ne smejo igrati z napravo. Otroci ne smejo opravljati čiščenja in uporabniškega vzdrževanja.

Če je napajalni kabel poškodovan, ga mora zamenjati proizvajalec, njegov servisni zastopnik ali podobno usposobljena oseba, da se izognete nevarnosti.

Če naprave ne uporabljate previdno, lahko pride do požara, zaradi tega:

- bodite pazljivi pri uporabi naprave na lokacijah, kjer so vnetljivi materiali;
- ne usmerite na isto mesto za dalj časa;
- ne uporabljajte v eksplozivnih atmosferah;
- zavedajte se, da se toplota lahko prenese do vnetljivih materialov, ki so izven vidnega polja;
- po uporabi postavite napravo na stojalo in pred shranjevanjem počakajte, da se ohladi;
- naprave ne puščajte brez nadzora, ko je vklopljena.

NAMEN UPORABE

Vaša toplotna pištola je namenjena odstranjevanju barv, spajkanju cevi, krčenju PVC, varjenju in upogibanju plastike ter v splošne namene sušenja in odmrzovanja.



OPOZORILO: Pred uporabo naprave za lastno varnost natančno preberite ta priročnik in splošna varnostna navodila. Vaše električno orodje morate drugi osebi posredovati skupaj s temi navodili. Orodje lahko povežete le z napajanjem z enako napetostjo, kot je navedena na identifikacijski tablici, in ga lahko uporabljate samo z enofazno izmenično napetostjo. So dvojno izolirani in jih zaradi tega lahko uporabljate tudi z vtičnicami brez ozemljitvene žice.



Vroče površine – opeklina prstov in rok.

OPIS

- ① Šoba
- ② Stikalo za vklop/izklop (0/1/2) HG5030 & HG6031V
Stikalo za vklop/izklop (0/1/2/3) HG6030
- ③ Sprednji pokrov
- ④ Številčnica

SEZNAM VSEBINE PAKETA

- Preverite napravo, napajalni kabel, vtič in vso dodatno opremo za poškodbe pri prevozu.



OPOZORILO: Embalažni materiali niso igrače! Otroci se ne smejo igrati s plastičnimi vrečkami! Nevarnost zadušitve!

- 1 Toplotna pištola
- 1 Komplet dodatne opreme (dodatna oprema morda ni priložena)
- 1 navodila za uporabo



V primeru poškodovanih ali manjkajočih delov kontaktirajte svojega trgovca.

SPLOŠNA VARNOSTNA OPOZORILO ZA ELEKTRIČNA ORODJA

Preberite vsa opozorila in navodila. Neupoštevanje vseh opozoril in navodil lahko povzroči električni udar, požar, in/ali resno poškodbo.

Opozorila in navodila shranite za uporabo v prihodnje. Izraz "električno orodje" v opozorilih se nanaša na vaše orodje, priključeno na omrežje (s kablom) ali orodje, ki ga napaja akumulator (brez kabla).

Delovno območje

- **Delovno območje mora biti čisto in dobro osvetljeno.** Nered in temna območja spodbujata nastanek nesreč.
- **Ne upravljajte z električnim orodjem v eksplozijskih območjih, na primer v prisotnosti vnetljivih tekočin, plinov ali prahu.** Električna orodja lahko povzročijo iskre, zaradi katerih se lahko vnamejo prah ali hlapi.
- **Otroci ali opazovalci naj se ne zadržujejo v bližini, ko upravljate z električnim orodjem.** Zaradi motenj lahko izgubite nadzor.

Električna varnost

- **Vtiči električnega orodja se morajo ujemati z vtičnico. Nikoli ne spreminjajte oz. predelujte vtiča na kakršen koli način. Ne uporabljajte kakršnih koli adapter vtičev z ozemljitvenimi električnimi orodji.** Nespremenjeni vtiči in ustrezne vtičnice zmanjšajo tveganja električnega udara.
- **Izogibajte se stiku ozemljenih površin, kot so cevi, radiatorji, štedilniki in hladilniki, s telesom.** Obstaja povečano tveganje električnega udara, če je vaše telo ozemljeno.
- **Električnih orodij ne izpostavljajte dežju ali vlagi.** Vdor vode v električno orodje bo povečal tveganje električnega udara.
- **Ne uporabljajte kabla v druge namene. Nikoli ne uporabljajte kabla za nošenje, vlečenje ali izklop električnega orodja. Priključni kabel varujte pred vročino, oljem, ostrimi robovi ali premikajočimi deli.** Poškodovani ali zapleteni kabli povečajo tveganje električnega udara.
- **Ko upravljate z električnim orodjem na prostem, uporabite podaljševalni kabel, ki je primeren za uporabo na prostem.** Uporaba kabla, ki je primeren za uporabo na prostem, zmanjša tveganje električnega udara.
- **Če se ne morete izogniti uporabi električnega orodja na vlažnem mestu, uporabite zaščiteno napajanje z zaščitnim tokovnim stikalom (RCD).** Uporaba RCD zmanjšuje možnost električnega udara.

Osebnna varnost

- **Bodite pozorni, pazite, kaj počnete in z zdravo pametjo upravljajte z električnim orodjem. Električnega orodja ne uporabljajte, ko ste utrujeni ali pod vplivom drog, alkohola ali zdravil.** Trenutek nepozornosti med upravljanjem električnega orodja lahko povzroči resne telesne poškodbe.
- **Uporabite varnostno opremo. Vedno nosite zaščitna očala.** Varnostna oprema, kot so zaščitna maska, nedrseči zaščitni čevlji, zaščitna čelada in zaščitna sl-Sluha, uporabljena v ustreznih okoliščinah zmanjša telesne poškodbe.
- **Izogibajte se nenamernemu vžigu.** Prepričajte se, da je stikalo na položaju za izklop, preden vključite orodje. Električnega orodja ne nosite s prstom na stikalu in ga ne vključite v vtičnico, če ima stikalo na položaju za vklop, saj lahko to privede do nesreče.
- **Odstranite ključ za namestitev ali izvijač, preden vklopite električno orodje.** Izvijač ali ključ, ki

je pritrjen na vrteč se del električnega orodja lahko vodi do osebnih poškodb.

- **Ne nagibajte se. Zmeraj stojte varno in uravnoteženo.** To omogoča boljši nadzor električnega orodja v nepričakovanih situacijah.
- **Oblecite se primerno. Ne nosite ohlapnih oblačil in nakita. Pazite, da se vaši lasje, oblačila in rokavice ne dotikajo premikajočih delov.** Ohlapna oblačila, nakit ali dolgi lasje se lahko ujamejo v premikajoče dele.
- **Če lahko namestite sesalnike in zbiralnike za prah, se prepričajte, da so ti priključeni in pravilno uporabljeni.** Uporaba teh naprav lahko zmanjša tveganja zaradi kopičenja prahu.

Uporaba in nega električnega orodja

- **Električnega orodja ne uporabljajte na silo. Za vašo uporabo uporabite pravo električno orodje.** Z ustreznim električnim orodjem boste delo opravili bolje in varneje na način, za katerega je bilo ustvarjeno.
- **Ne uporabljajte električnega orodja, če se stikalo ne obrne v položaj za vklop in izklop.** Katero koli električno orodje, ki se ga ne da nadzorovati s stikalom, je nevarno in se mora popraviti.
- **Izvlcite vtič iz vtičnice, preden karkoli prilagodite, spremenite pripomočke ali shranite električno orodje.** Takšni preventivni varnostni ukrepi zmanjšajo tveganje nenamernega vklopa električnega orodja.
- **Nerabljena električna orodja hranite izven dosega otrok in ne dovolite osebam, ki niso seznanjene z električnim orodjem ali temi navodili, upravljati z električnim orodjem.** Električna orodja so nevarna v rokah neusposobljenih uporabnikov.
- **Vzdržujte električna orodja. Preverite, ali so premikajoči deli neravni ali povezani, ali so deli zlomljeni in vse drugo, kar bi lahko vplivalo na delovanje električnih orodij.** Če je poškodovano, električno orodje pred uporabo nesite na popravilo. Veliko nesreč nastane zaradi sl-Slabo vzdrževanega električnega orodja.
- **Rezalna orodja naj bodo ostra in čista.** Pravilno vzdrževana rezalna orodja z ostrimi rezili se manjkrat ukleščijo in jih je lažje upravljati.
- **Električno orodje, dodatno opremo, vtičnice itd. uporabljajte skladno s temi navodili in na način, ki je bil namenjen za določeno vrsto električnega orodja in ob tem upoštevajte delovne pogoje in delo, ki ga želite opraviti.** Uporaba električnega orodja za delo, za katero ni bilo namenjeno, je lahko nevarna.

Storitev

- **Servis vašega električnega orodja naj opravi usposobljen popravilavec, ki lahko uporabi samo originalne nadomestne dele.** To bo zagotovilo, da se ohranja varnost električnega orodja.

DODATNI VARNOSTNI NAPOTKI ZA TOPLOTNO PIŠTOLO

- Ne položite roke nad prezračevalne šobe ali jih ne blokirajte na kakšen drug način.
- Šoba in dodatna oprema tega orodja postanejo med uporabo izjemno vroči. Pred dotikanjem počakajte, da se ti deli ohladijo.
- Vedno izklopite orodje, preden ga odložite.
- Orodja ne puščajte brez nadzora, ko je vklopljeno.
- Če naprave ne uporabljate previdno, lahko pride do požara.
- Toplota se lahko prenese do vnetljivih materialih, ki so izven vidnega polja. Ne uporabljajte v vlažnem ozračju, kjer so lahko prisotni vnetljivi plini ali v bližini vnetljivih materialov.
- Pred shranjevanjem počakajte, da se popolnoma ohladi.
- Zagotovite zadostno prezračevanje saj lahko pride do tvorjenja strupenih hlapov.
- Ne rabite kot sušilnik za lase.
- Ne ovirajte dovodne odprtine za zrak ali izhodne odprtine šobe, saj lahko to povzroči prekomerno segrevanje, kar povzroči poškodbe orodja.
- Ne usmerjajte vročega zraka v druge osebe.
- Ne dotikajte se kovinske šobe, saj med uporabo postane zelo vroča in ostane vroča do 30 minut po uporabi.
- Šobe med uporabo ali takoj po uporabi ne postavite na kakšen predmet.
- V šobo ničesar ne vstavljajte, saj lahko to povzroči električni udar. Zaradi visoke temperature, ki se proizvaja, ne gledjte v šobo, medtem ko enota deluje.
- Ne dovolite, da se barva sprime na šobo ali strgalo, saj se lahko po nekaj časa vžge.

Odstranjevanje barve

- Ne uporabljajte tega orodja za odstranjevanje barve, ki vsebuje svinec. Ostružki, ostanki in hlapi barve lahko vsebujejo svinec, ki je strupen. V vseh stavbah zgrajenih pred letom 1960 je morda bila uporabljena barva s svincem, ki je nato prekrita z dodatnimi plastmi barve. Ob nalaganju na površine lahko ima stik rok z usti za posledico zaužitje svinca. Izpostavljenost celo nizkim koncentracijam svinca lahko povzroči nepopravljivo škodo možganov in živčnega sistema. Majhni in nerojeni otroci so še posebej ranljivi.
- Pri odstranjevanju barve se prepričajte, da je delovno območje zaprto. Če je mogoče, uporabljajte masko za zaščito proti prahu.
- Barve ne žgite. Uporabite strgalo in držite šobo najmanj 25 mm stran od pobarvane površine. Pri delu v navpični smeri delajte navzdol, da preprečite padanje barve v orodje in gorenje.
- Varno odstranite vse odpadke barve in zagotovite, da delovno področje temeljito očistite po končanem delu.

SESTAVLJANJE IN NASTAVITVE



Pred sestavljanjem in izvajanjem nastavitev orodje vedno odklopite iz napajanja.





Temperaturo zraka lahko nastavite tako, da ustreza široki paleti aplikacij. **Spodnja preglednica navaja predloge za različne aplikacije.**

Nastavitev	Namen
HG6030: 1	<ul style="list-style-type: none">■ Hlajenje vročih delov.■ Naprave ohladite pred zamejnjo šobe.
HG5030: 1	■ Sušenje barve in laka.
HG6031V: 1	■ Odstranjevanje nalepk.
HG6030: 2	<ul style="list-style-type: none">■ Voskanje in odstranjevanje voska.■ Sušenje mokrega lesa pred polnjenjem.■ Skrčevanje PVC ovojev in izolacijskih cevi.■ Odmrzovanje zamrznjenih cevi.
HG5030: 2	■ Varjenje plastike.
HG6031V: 2	■ Upogibanje plastičnih cevi in listov.
HG6030: 3	<ul style="list-style-type: none">■ Odvijanje zarjavelih ali tesno pritegnjenih matic in vijakov.■ Odstranjevanje barve in laka.■ Spajkanje vodovodnih spojev.



Če niste prepričani glede pravilne nastavitve, začnite z nizko temperaturo in temperaturo postopoma višajte, dokler ne dosežete optimalnih rezultatov.

NAMESTITEV PRAVILNE DODATNE OPREME (ČE JE UPORABNO)

Ikona	Opis	Namen
	Šoba za zaščito stekla	Zaščita za okna pri odstranjevanju barve z okvirjev
	Reflektorska šoba	Spajkalne cevi
	Redukcijska šoba	Varjenje, krčenje skrčkov (toplota koncentrirana na majhnem območju)
	Širokopasovna šoba	Sušenje, odmrzovanje (segrevanje na širšem območju)
	Strgalo	Odstranjevanje barve in laka



- **Prepričajte se, da je orodje izklopljeno in se je šoba ohladila.**
- **Šoba, ki pade na tla, lahko vžge predmete na tleh. Šobe morajo biti trdno in varno pritrjene na enoto.**
- **Če se dotaknete vroče šobe, lahko pride do resnih opeklin. Preden pritrjujete ali zamenjate šobo počakajte, da se naprava popolnoma ohladi ali uporabite primerno orodje.**
- **Vroča šoba lahko povzroči vžig površine. Vroče šobe odložite samo na ognjevarne površine.**
- **Nepravilna ali okvarjena šoba lahko povzroči kopičenje toplote in poškoduje enoto. Uporabljajte le originalne šobe v skladu s preglednico, ki so primerne za vašo enoto.**

NAVODILA ZA UPORABO

- Vedno upoštevajte varnostna navodila i veljavne predpise.
- Za držanje orodja uporabite samo eno roko, ne položite druge roke preko prezračevalnih odprtin.

Pred delovanjem

- Namestite pravilno dodatno opremo za vašo uporabo.
- Nastavite zeleno temperaturo zraka.

Vklop in izklop

- Za vklop orodja prestavite stikalo za vklop/izklop v položaj 1/2/3. Po vklopu se lahko pojavi nekaj dima, to ne nakazuje na težavo.
- Za izklop orodja nastavite najnižjo temperaturo, da se orodje ohladi, nato premaknite stikalo za vklop/izklop v položaj 0. Pred premikanjem ali shranjevanjem počakajte, da se orodje ohladi.

Nastavitev temperature

- Premaknite stikalo za VKLOP/IZKLOP v položaj 1/2/3, odvisno od potrebne temperature.

Snemljiv sprednji pokrov

- Sprednji pokrov lahko odstranite, ko delate v ozkem prostoru.



Pazite na vročo šobo.

Odstranjevanje sprednjega pokrova povečuje nevarnost opeklin z golo vročo šobo.

Odstranjevanje barve

- Namestite ustrezno dodatno opremo.
- Nastavite visoko temperaturo zraka.
- Vključite orodje.
- Vroč zrak usmerite proti barvi, ki jo želite odstraniti.
- Ko se barva zmežča, jo ročno odstranite s strgalom.



Ne odstranjajte barve s kovinskih okenskih okvirjev, saj se lahko vročina prenese na steklo, ki lahko počí. Pri odstranjevanju z drugih okenskih okvirjev uporabite šobo za zaščito stekla.



Ne držite orodja predolgo usmerjenega na eno točko, da preprečite vžig površine.



Izogibajte se nabiranju barve na strgalu, saj se lahko vname. Po potrebi z nožem skrbno odstranite ostanke barve s strgala.

Stacionarna uporaba

To orodje lahko uporabite tudi v stacionarnem načinu.

- Postavite orodje na stabilno delovno mizo.
- Kabel zavarujte, da preprečite, da bi orodje povlekli z delovne mize.
- Orodje pazljivo vklopite.



Zagotovite, da je šoba vedno usmerjena stran od vas in drugih oseb v bližini.



Zagotovite, da nič ne pade v šobo.

Ohlajanje

Šoba in dodatki lahko postanejo med delovanjem zelo vroči. Pred premikanjem ali shranjevanjem orodja počakajte, da se ohladijo.

- Če želite skrajšati čas ohlajanja, vklopite orodje pri najnižji nastavitvi temperature zraka in pustite, da nekaj minut deluje.
- Orodje izklopite in počakajte vsaj 30 minut, da se ohladi. Vedno ga postavite navpično in postavljeno navzgor.

VZDRŽEVANJE IN ČIŠČENJE



Bodite pozorni: Pred opravljanjem dela na napravi izvalcite napajalni vtič.

Vzdrževanje

- Vaše električno orodje je bilo zasnovano za dolgotrajno delovanje z minimalnim vzdrževanjem. Neprekinjeno zadovoljivo delovanje je odvisno od pravilne nege orodja in rednega čiščenja.

Mazanje

- Vaše električno orodje ne potrebuje dodatnega mazanja.

Čiščenje

- Prezračevalne reže morajo biti proste in ohišje redno čistite z mehko krpo.

Čiščenje

- Prezračevalne reže naprave ohranite čiste, da preprečite pregrevanje motorja.
- Redno očistite ohišje stroja z mehko krpo, po možnosti po vsaki uporabi.

- Na prezračevalnih režah ne sme biti prahu in umazanije.
- Če umazanije ni možno odstraniti, uporabite mehko krpo, navlaženo z milnico.



Nikoli ne uporabljajte topil, kot so bencin, alkohol, amoniak itd. Ta topila lahko poškodujejo plastične dele.

TEHNIČNI PODATKI

Št. modela:	HG5030	HG6031V	HG6030
Napetost	220-240V~50Hz	220-240V~50Hz	220-240V~50Hz
Napajanje	1600W	1800W	1800W
Temperatura	I 350°C 300L/M	I 50-400°C 250L/M	I 50°C 250L/M
Pretok zraka	II 500°C 500L/M	II 100-600°C 500L/M	II 300°C 250L/M III 600°C 500L/M
Celotna dolžina	233mm	257mm	233mm
Neto teža	0,56kg	0,67kg	0,57kg

OKOLJE



Če morate po daljši uporabi napravo zamenjati, je ne odstranite med gospodinjne odpadke, ampak jo odstranite na okolju prijazen način.

Z odpadki, ki jih proizvajajo električne naprave, se ne sme ravnati kot z običajnimi gospodinjstvi odpadki. Prosimo reciklirajte, kjer obstajajo ustrezni obrati. Za nasvete glede recikliranja se obrnite na lokalne organe ali trgovca.

Pravica do spremembe brez obvestila.

PARALAJMËRIM

Kjo pajisje nuk mund të përdoret nga fëmijët ose personat me aftësi të më të ulëta fizike, ndijore ose mendore ose me mungesë eksperience dhe njohurish. Fëmijët nuk duhet të luajnë me pajisjen. Pastrimi dhe mirëmbajtja nga përdoruesi nuk duhet të kryhet nga fëmijët.

Nëse kordoni elektrik është dëmtuar, ai duhet të zëvendësohet nga prodhuesi, agjenti i tij i shërbimit ose persona me kualifikime të ngjashme për të shmangur rreziqet.

Mund të shkaktohet zjarr në rast se pajisja nuk përdoret me kujdes - për këtë arsye:

- tregoni kujdes kur e përdorni pajisjen në vende ku ka materiale të djegshme;
- mos e përdorni në të njëjtin vend për një kohë të gjatë;
- mos e përdorni në prani të një atmosfere shpërthyesë;
- kini parasysh se nxehtësia mund të transmetohet në materiale të djegshme që nuk i keni para syve;
- vendoseni pajisjen në mbështetësen e saj pas përdorimit dhe lëreni të ftohet para se ta magazinoni;
- mos e lini të pamonitoruar kur është e ndezur.

PËRDORIMI I SYNUAR

Pistoleta juaj ngrohëse është projektuar për heqjen e bojës, për ngjitjen e tubave, për tkurrjen e materialeve PVC, për ngjitjen dhe përkuljen e plastikës, si dhe për qëllimet e përgjithshme të tharjes dhe shkrirjes.



PARALAJMËRIM: Lexoni me kujdes këtë manual dhe udhëzimet e përgjithshme të sigurisë para përdorimit të pajisjes, për sigurinë tuaj. Vegla juaj elektrike duhet t'i transferohet dikujt tjetër vetëm së bashku me këto udhëzime.

Vegla duhet të lidhet vetëm me një burim energjie me të njëjtin voltazh siç tregohet në pllakën e të dhënave dhe mund të përdoret vetëm në një burim energjie AC me një fazë. Ato kanë një izolim të dyfishtë dhe për këtë arsye mund të përdoren nga priza pa telin e tokëzimit.



Sipërfaqe të nxehta - Djegie te gishtat ose duart.

PËRSHKRIMI

- ① Koka
- ② Çelësi i ndezjes/fikjes (0/1/2) HG5030 dhe HG6031V
Çelësi i ndezjes/fikjes (0/1/2/3) HG6030
- ③ Kapaku i përparmë
- ④ Çelësi

LISTA E PËRMBAJTJEVE NË PAKETIM

- Kontrolloni pajisjen, kordonin elektrik, spinën elektrike dhe të gjithë aksesorët për dëmtime nga transporti.



PARALAJMËRIM: Materialet e paketimit nuk janë lodra! Fëmijët nuk duhet të luajnë me qeset plastike! Rrezik për mbytje!

- 1 Pistoleta ngrohëse
- 1 Komplet i aksesorëve (aksesorët mund të mos jenë domosdoshmërisht të përfshirë)
- 1 Manuali i udhëzimeve



Kur pjesët mungojnë ose janë të dëmtuara, kontaktoni me shitësin tuaj.

PARALAJMËRIME TË PËRGJITHSHME PËR SIGURINË E VEGLËS ELEKTRIKE

Lexoni të gjitha paralajmërimet për sigurinë dhe të gjitha udhëzimet. Mosrespektimi i të gjitha paralajmëriveve dhe udhëzimeve mund të shkaktojë goditje elektrike, zjarr dhe/ose dëmtime të rënda.

Ruajini të gjitha paralajmërimet dhe udhëzimet për referencë në të ardhmen.

Termi "vegël elektrike" te paralajmërimet i referohet veglës tuaj elektrike që përdoret me rrjetin elektrik (me kordon) ose veglës tuaj elektrike që përdoret me bateri (pa kordon).

Zona e punës

- **Mbajeni zonën e punës të pastër dhe të ndriçuar mirë.** Zonat e parregullta dhe të errëta mund të jenë shkak për aksidente.
- **Mos i përdorni veglat elektrike në atmosfera shpërthyes, si p.sh. në prani të lëngjeve, gazeve ose pluhurave të djegshëm.** Veglat elektrike krijojnë shkëndija që mund t'i ndezin pluhurat ose avujt.
- **Mbajini larg fëmijët dhe personat në afërsi kur përdorni një vegël elektrike.** Tërheqja e vëmendjes mund të shkaktojë humbjen e kontrollit.

Siguria elektrike

- **Spinat e veglave elektrike duhet të përputhen me prizat. Mos e modifikoni asnjëherë spinën në asnjë mënyrë.** Mos përdorni spina përshtatëse me veglat elektrike me tokëzim. Spinat e pamodifikuara dhe prizat që përputhen do të zvogëlojnë rrezikun e goditjes elektrike.
- **Shmangni kontaktin e trupit me sipërfaqet e tokëzuara ose në tokë si tubat, radiatorët, vargjet dhe frigoriferët.** Ekziston një rrezik më i lartë për goditje elektrike nëse trupi juaj është i tokëzuar ose në tokë.
- **Mos i ekspozoni veglat elektrike ndaj shiut ose kushteve me lagështi.** Hyrja e ujit në një vegël elektrike do të rritë rrezikun për goditje elektrike.
- **Mos abuzoni me kordonin. Mos e përdorni asnjëherë kordonin për të transportuar, për të tërhequr ose për ta hequr nga priza veglën elektrike.** Mbajeni kordonin larg nga nxehtësia, vaji, cepat e mprehtë ose pjesët në lëvizje. Kordonët e dëmtuar ose të ngatërruar rritin rrezikun e goditjes elektrike.
- **Kur përdorni një vegël elektrike në ambiente të jashtme, përdorni një kordon zgjatues të përshtatshëm për përdorim në ambiente të jashtme.** Përdorimi i një kordoni të përshtatshëm për përdorim në ambiente të jashtme zvogëlon rrezikun e goditjes elektrike.
- **Nëse nuk mund ta shmangni përdorimin e një vegle elektrike në një vend me lagështi, përdorni një burim energjie të mbrojtur me një pajisje siguresë të rrymës mbetëse (RCD).** Përdorimi i siguresës RCD zvogëlon rrezikun e goditjes elektrike.

Siguria personale

- **Qëndroni në gatishmëri, shikoni se çfarë po bëni dhe përdorni logjikën kur përdorni**

një vegël elektrike. Mos e përdorni një vegël elektrike kur jeni të lodhur ose nën ndikimin e barnave, alkoolit ose drogës. Një moment i humbjes së vëmendjes gjatë përdorimit të veglave elektrike mund të shkaktojë lëndime të rënda personale.

- **Përdorni pajisje sigurie. Mbani gjithmonë mbrojtëse për sytë.** Pajisjet e sigurisë si maska e pluhurave, këpucët e sigurisë kundër rrëshqitjes, kasketa ose mbrojtësja e veshëve, që përdoren kur kërkohet nga kushtet, do të zvogëlojnë lëndimet personale.
 - **Shmangni ndezjen aksidentale. Sigurohuni që çelësi të jetë në pozicionin e fikjes para se ta vini në prizë.** Mbajta e veglave elektrike me gishtin tuaj në çelës ose vendosja në prizë e veglave elektrike me çelësin të aktivizuar mund të jetë shkak për aksidente.
 - **Hiqni çdo çelës rregullues para se ta ndizni veglën elektrike.** Një çelës i lënë i lidhur me një pjesë rrotulluese të veglës elektrike mund të shkaktojë lëndime personale.
 - **Mos u zgjatni shumë. Ruani një vendosje të mirë të këmbëve dhe një ekuilibër të mirë në çdo kohë.** Kjo bën të mundur një kontroll më të mirë të veglës elektrike në situata të papritura.
 - **Vishuni si duhet. Mos mbani veshje të gjera ose stoli të çmuara. Mbajini flokët, veshjet dhe dorezat larg nga pjesët në lëvizje.** Veshjet e gjera, stollitë e çmuara ose flokët e gjatë mund të ngecin në pjesët në lëvizje.
 - **Nëse afrohen pajisje për lidhjen e shërbimeve të nxjerrjes dhe mbledhjes së pluhurave, sigurohuni që këto të lidhen dhe të përdoren si duhet.** Përdorimi i këtyre pajisjeve mund të zvogëlojë rreziqet në lidhje me pluhurat.
- ### Përdorimi dhe kujdesi për veglën elektrike
- **Mos ushtroni forcë të vegla elektrike. Përdorni veglën elektrike të duhur për aktivitetin tuaj.** Vegla elektrike e duhur do ta realizojë punën më mirë dhe në mënyrë më të sigurt, dhe në nivelin për të cilin është projektuar.
 - **Mos e përdorni veglën elektrike nëse çelësi nuk e ndez apo fik atë.** Çdo vegël elektrike që nuk mund të kontrollohet me anë të çelësit është e rrezikshme dhe duhet të riparohet.
 - **Shkëputeni spinën nga burimi i energjisë para se të bëni çdo rregullim, të ndërroni aksesoret ose të magazinoni veglat elektrike.** Masa të tilla parandaluese për sigurinë zvogëlojnë rrezikun e ndezjes së veglës elektrike në mënyrë aksidentale.
 - **Magazinojeni veglën elektrike pa punë larg nga fëmijët dhe mos lejoni që persona që nuk janë të familjarizuar me këto udhëzime ta përdorin veglën elektrike.** Veglat elektrike janë të rrezikshme në duart e përdoruesve të patrajnuar.
 - **Mirëmbani veglat elektrike. Kontrolloni për mospërputhje ose ngjitje të pjesëve lëvizëse, thyerje të pjesëve ose kushte të tjera që mund të ndikojnë në funksionimin e veglës elektrike.** Nëse është e dëmtuar, riparojeni veglën elektrike para përdorimit. Shumë aksidente shkaktohen nga mirëmbajtja e dobët e veglave elektrike.
 - **Mbajini të mprehta dhe të pastra veglat**

prerëse. Veglat prerëse që mirëmbahen si duhet me tehet prerëse kanë më pak mundësi të ngjiten dhe janë më të lehta për t'u kontrolluar.

- Përdorimi i veglës elektrike, aksesorët dhe majat e veglave etj. në përputhje me këto udhëzime dhe në mënyrën e planifikuar për tipin e veçantë të veglës elektrike, duke marrë parasysh kushtet e punës dhe punën që do të kryhet. Përdorimi i veglës elektrike për aktivitetet të ndryshme nga ato të planifikuara mund të sjellë një situatë të rrezikshme.

Shërbimi

- Kërkoni që shërbimi për veglën elektrike të kryhet nga një person i kualifikuar për riparimin duke përdorur vetëm pjesë identike për ndërrimin. Kjo do të garantojë që ruajtjen e sigurisë për veglën elektrike.

UDHËZIME SHITESË PËR SIGURINË PËR PISTOLETËN NGROHËSE

- Mos e vendosni dorën mbi vrimat e ajrit dhe mos i bllokoni vrimat në asnjë mënyrë.
- Koka dhe aksesorët e kësaj vegle bëhen jashtëzakonisht të nxehta gjatë përdorimit. Lërimi këto pjesë të ftohen para se t'i prekni.
- Fikeni gjithmonë veglën para se ta ulni diku.
- Mos e lini veglën të pamonitoruar kur është e ndezur.
- Mund të shkaktohet zjarr në rast se pajisja nuk përdoret me kujdes.
- Nxehtësia mund të transmetohet në materiale të djegshme që nuk i keni para syve. Mos e përdorni në një ambient me lagështi, ku mund të jenë të pranishme gaze të djegshme ose në afërsi të materialeve të djegshme.
- Lërimi i veglës të ftohet plotësisht para magazinimit.
- Siguroni një ajrim të përshtatshëm pasi mund të krijohen tymra toksikë.
- Mos e përdorni si tharëse flokësh.
- Mos e bllokoni hyrjen e ajrit ose daljen e kokës, pasi kjo mund të shkaktojë krijimin e një nxehtësie të lartë duke shkaktuar dëmtime të veglës.
- Mos e drejtoni rrymën e ajrit të nxehtë drejt personave të tjerë.
- Mos e prekni kokën metalike pasi ajo bëhet shumë e nxehtë gjatë përdorimit dhe mbetet e nxehtë për deri në 30 minuta pas përdorimit.
- Mos e vendosni kokën pranë asnjë objekti gjatë përdorimit ose menjëherë pas përdorimit.
- Mos futni asgjë te koka pasi mund të shkaktojë një goditje elektrike. Mos shikoni drejt kokës kur njësisë është në përdorim për shkak të temperaturës së lartë që krijohet.
- Mos lejoni ngjitjen e bojës te koka ose spatula pasi ajo mund të ndizet pas një farë kohe.

Heqja e bojës

- Mos e përdorni këtë vegël për të hequr bojë që përmban plumb. Copat e hequra, mbetjet dhe avujt e bojës mund të përmbajnë plumb, që mund të jetë helmues. Çdo ndërtesë para vitit

1960 mund të jetë iyer në të kaluarën me bojë që përmban plumb dhe mund të jetë mbuluar me shtresa të tjera bojë.

Pas depozitimit në sipërfaqe, kontakti i duarve me gojën mund të shkaktojë gëlltitjen e plumbit.

Ekspozimi edhe ndaj niveleve të ulëta të plumbit mund të shkaktojë dëme të pariparueshme në tru dhe në sistemin nervor. Fëmijët e vegjël dhe të palindur janë veçanërisht të cenueshëm.

- Kur hiqni bojën, sigurohuni që zona e punës të jetë e mbyllur. Mundësisht mban një maskë për pluhurat.
- Mos e digjni bojën. Përdorni spatulën dhe mbajeni kokën të paktën 25 mm larg nga sipërfaqja e iyer. Kur punoni në një drejtim vertikal, punoni në drejtimin poshtë për të parandaluar rënien e bojës në vegël dhe djegjen e saj.
- Hidhini të gjitha copat e bojës në mënyrë të sigurt dhe sigurohuni që zona e punës të jetë pastruar plotësisht pas përfundimit të punës.

MONTIMI DHE RREGULLIMI



Para montimit dhe rregullimit të saj, gjithmonë hiqeni veglën nga prizat.

Temperatura e ajrit mund të rregullohet për t'iu përshtatur një game të gjerë përdorimesh. **Tabela më poshtë sugjeron parametrat për përdorime të ndryshme.**

Parametri	Përdorimet
HG6030: 1	<ul style="list-style-type: none"> ■ Ftohja e pjesëve të nxehta. ■ Ftohja e pajisjeve para ndërrimit të kokës.
HG5030: 1	<ul style="list-style-type: none"> ■ Tharja e bojës dhe llakut.
HG6031V: 1	<ul style="list-style-type: none"> ■ Heqja e ngjitëseve.
HG6030: 2	<ul style="list-style-type: none"> ■ Vendosja dhe heqja e dyllit. ■ Tharja e drurit të njomë para mbushjes. ■ Tkurrja e tubave të izolimit dhe veshjeve PVC. ■ Shkrija e tubave të ngrirë.
HG5030: 2	<ul style="list-style-type: none"> ■ Ngjitja e plastikës
HG6031V: 2	<ul style="list-style-type: none"> ■ Përkulja e tubave plastikë dhe fletëve.
HG6030: 3	<ul style="list-style-type: none"> ■ Lirimi i dadove dhe bulonave të ndryshkur ose të shtrënguar shumë. ■ Heqja e bojës dhe llakut. ■ Ngjitja e elementeve hidraulike bashkuese.



Nëse nuk jeni të sigurt për parametrin e duhur, filloni me një parametër me temperaturë të ulët dhe rritni gradualisht temperaturën deri sa të arrini rezultatet optimale.

MONTIMI I AKSESORIT TË DUHUR (NËSE KA)

Ikona	Përshkrimi	Qëllimi
	Koka për mbrojtjen e xhamit	Mbrojtja për dritaren kur hiqni me flakë
	Koka e reflektorit	Ngjitja e tubave
	Koka e ngushtimit	Shkrija, tkurja e bërrylave (nxehtësia e përqendruar në një zonë të vogël)
	Koka me fole të gjerë	Tharja, shkrija (nxehtësia e shpërndarë në një zonë më të gjerë)
	Spatula	Heqja e bojës dhe llakut



- Sigurohuni që vegla të jetë e fiksuar dhe koka të jetë e ftohur.
- Rënia e kokës mund të shkaktojë ndezjen e objekteve në dysheme. Kokat duhet të montohen mirë dhe të sigurohen të njëjta.
- Prekja e një koke të nxehtë mund të shkaktojë djegie të rënda. Para se të vendosni ose të ndërroni një kokë, lejoni që njësia të ftohet plotësisht ose përdorni një vegël të përshtatshme.
- Një kokë e nxehtë mund të shkaktojë zjarr në një sipërfaqe. Vendosini kokat e nxehta vetëm mbi sipërfaqe rezistente ndaj zjarrit.
- Një kokë e gabuar ose me defekt mund të shkaktojë akumulimin e nxehtësisë dhe ta dëmtojë njësinë. Përdorni vetëm koka origjinale sipas tabelës, që janë të përshtatshme për njësinë tuaj.

UDHËZIMET PËR PËRDORIMIN

- Kini parasysh gjithmonë udhëzimet për sigurinë dhe rregulloret e vlefshme.
- Përdorni vetëm një dorë për ta mbajtur veglën, mos e vendosni dorën tjetër mbi vrimat e ajrimit.

Para përdorimit

- Montoni aksesorin e duhur për aktivitetin përkatës.
- Caktoni temperaturën e dëshiruar të ajrit.

Ndezja dhe fikja

- Për ta ndezur veglën, vendoseni çelësin e ndezjes/fikjes te pozicioni 1/2/3. Pas ndezjes mund të çlirohet pak tym, kjo gjë nuk tregon një problem.
- Për ta fikur veglën, caktoni temperaturën më të ulët për ta ftohur dhe më pas vendosni çelësin e ndezjes/fikjes te pozicioni 0. Lëreni veglën që të ftohet para se ta lëvizni apo ta magazinoni atë.

Parametri i temperaturës

- Rrotulloni çelësin e ndezjes/fikjes te 1/2/3, në varësi të temperaturës që dëshironi.

Kapaku i përparmë i lëvizshëm

- Kapaku i përparmë mund të hiqet kur punoni në një zonë të ngushtë.



Tregoni kujdes për kokën e nxehtë.

Heqja e kapakut të përparmë rrit rrezikun e djegies me kokën e nxehtë të zhveshur.

Heqja e bojës

- Montoni një aksesor të përshtatshëm.
- Caktoni një temperaturë të lartë të ajrit.
- Ndizni veglën.
- Drejtojeni ajrin e nxehtë te boja që do të hiqni.
- Kur boja të zbutet, gërryejeni bojën me një spatulë manuale.



Mos hiqni bojën nga kornizat metalike të dritareve, pasi nxehtësia mund të transmetohet te xhami dhe ta thyejë atë. Kur hiqni bojën nga korniza të tjera dritaresh, përdorni kokën për mbrojtjen e xhamit.



Mos e mbani veglën të drejtuar në një pikë për një kohë të gjatë, për të parandaluar ndezjen e sipërfaqes.



Shmangni grumbullimin e bojës në aksesori në spatulës, pasi mund të marrë zjarr. Nëse është e nevojshme, hiqni me kujdes copat e bojës nga aksesori i spatulës me një thikë.

Përdorimi pa lëvizur

Kjo vegël mund të përdoret edhe në modalitetin pa lëvizje.

- Vendoseni veglën në një bango pune të qëndrueshme.
- Siguroni kabllon për të parandaluar tërheqjen e veglës nga bangoja e punës.
- Ndizni me kujdes veglën.



Sigurohuni që koka të drejtohet gjithmonë larg jush dhe personave në afërsi.



Sigurohuni që të mos rrëzoni asgjë mbi kokën.

Ftohja

Koka dhe aksesori bëhen shumë të nxehta gjatë përdorimit. Lërimi që të ftohen para se të përipiqeni ta lëvizni apo ta magazinoni veglën.

- Për të zvogëluar kohën e ftohjes, ndizeni veglën me parametrim më të ulët të temperaturës së ajrit dhe lërimi të punojë për disa minuta.
- Fikeni veglën dhe lërimi të ftohet për të paktën 30 minuta. Vendoseni atë gjithmonë në drejtim vertikal dhe në këmbë.

MIRËMBAJTJA DHE PASTRIMI



Kujdes: Para se të kryeni ndonjë punë në pajisje, hiqni spinën elektrike.

Mirëmbajtja

- Vegla juaj elektrike është projektuar që të funksionojë për një periudhë të gjatë kohore me një mirëmbajtje minimale. Përdorimi i vazhdueshëm i kënaqshëm varet nga kujdesi i duhur për veglën dhe pastrimi i rregullt i saj.

Lubrifikimi

- Vegla juaj elektrike nuk ka nevojë për lubrifikim shtesë.

Pastrimi

- Mbajini të pastra vrimat e ajrimit dhe pastroni rregullit kasën me një pecetë të butë.

Pastrimi

- Mbajini të pastra vrimat e ajrimit të pajisjes për të

parandaluar mbinxhejen e motorit.

- Pastroni rregullisht kasën e pajisjes me një pecetë të butë, mundësisht pas çdo përdorimi.
- Mbajini vrimat e ventilimit të pastra nga pluhurat dhe papastërtitë.
- Nëse papastërtitë nuk hiqen, përdorni një pecetë të butë me ujë me sapun.



Mos përdorni asnjëherë hollues si naftë, alkool, ujë me amoniak etj. Këta hollues mund të dëmtojnë pjesët plastike.

TË DHËNAT TEKNIKE

Numri i modelit	HG5030	HG6031V	HG6030
Voltazhi	220-240V~50Hz	220-240V~50Hz	220-240V~50Hz
Energjia	1600W	1800W	1800W
Temperatura Qarkullimi i ajrit	I 350°C II 500°C	300L/M 500L/M	I 50-400°C II 100-600°C III 600°C
Gjatësia totale	233mm	257mm	233mm
Pesha neto	0,56kg	0,67kg	0,57kg

MJEDISI



Në rast se pajisja juaj ka nevojë për t'u zëvendësuar pas një përdorimi të gjatë, mos e hidhni atë me mbeturinat familjare, por hidhni në një mënyrë të sigurt për ambientin.

Mbeturinat e krijuara nga artikujt e pajisjeve elektrike nuk duhet të trajtohen si mbeturinat normale familjare. Riciklojeni në vendet ku ka shërbime përkatëse. Kontaktoni me autoritetin lokal ose shitësin për këshilla për riciklimin.

Objekt i ndryshimit pa njoftim paraprak.

ПРЕДУПРЕЖДЕНИЕ

Този уред не може да се използва от деца или хора с намалени физически, сетивни или умствени способности или липса на опит и познания. Деца не трябва да играят с уреда. Почистване и поддръжка от потребителя не трябва да се извършват от деца.

Ако захранващият кабел е увреден, трябва да бъде сменен от производителя, неговия представител или подобно квалифицирани хора, за да се избегне злополука.

Ако уредът не се използва внимателно, може да възникне пожар, следователно:

- внимавайте, когато използвате уреда на места, където има запалими материали;
- не прилагайте на едно и също място за дълго време;
- не използвайте в присъствието на експлозивна атмосфера;
- да се има предвид, че топлината може да се пренесе към запалими материали, които са извън полезрението;
- поставете уреда на стойката след употреба и го оставете да се охлади преди съхранение;
- не оставяйте уреда без надзор, когато е включен.

ПРЕДНАЗНАЧЕНИЕ

Вашият пистолет за горещ въздух е предназначен за сваляне на боя, за запояване на тръби, за свиване на PVC, за заваряване и огъване на пластмаси, както и за общо изсушаване и размразяване.



ПРЕДУПРЕЖДЕНИЕ: За ваша собствена безопасност прочетете внимателно тези инструкции за безопасност, преди да използвате уреда. Вашият електроинструмент трябва да се предава само заедно с тези инструкции.



Инструментът трябва да бъде свързан само с електрозахранване със същото напрежение, както е посочено на табелката с данни, и може да работи само с еднофазно захранване с променлив ток. Той е двойно изолиран и поради това може да се ползва и от контакти без заземяващ кабел.



Горещи повърхности – Изгаряния на пръстите или ръцете.

ОПИСАНИЕ

- ① Дюза
- ② Превключвател за включване / изключване (0/1/2) HG5030 & HG6031V
Превключвател за включване / изключване (0/1/2/3) HG6030
- ③ Преден капак
- ④ Скала

СПИСЪК СЪДЪРЖАНИЕ НА ОПАКОВКА

- Проверете уреда, захранващия кабел, щепсела и всички аксесоари за транспортни повреди.



ПРЕДУПРЕЖДЕНИЕ:

Опаковъчните материали не са играчки! Децата не трябва да играят с пластмасови торбички! Опасност от задушаване!

- **1 Пистолет за горещ въздух**
- **1 Комплект аксесоари (не е задължително да са включени принадлежностите)**
- **1 Инструкция за употреба**



Когато частите липсват или са повредени, моля, свържете се с вашия търговец.

ОБЩИ ПРЕДУПРЕЖДЕНИЯ ЗА ЕЛЕКТРО БЕЗОПАСНОСТ НА ИНСТРУМЕНТА

Прочетете всички предупреждения за безопасност и всички инструкции. Неспазването на всички предупреждения и инструкции може да доведе до токов удар, пожар и/или сериозни наранявания.

Запазете всички предупреждения и инструкции за бъдещи справки.

Терминът „електроинструмент“ в предупрежденията се отнася за вашия електроинструмент, захранван от мрежата (с кабел) или електроинструмент, работещ с акумулатор (без кабел).

Работно място

- **Поддържайте работното място чисто и добре осветено.** Пренаселените и тъмни зони предизвикват инциденти.
- **Не работете с електрически инструменти в експлозивна атмосфера, например при наличие на запалими течности, газове или прах.** Електрическите инструменти създават искри, които могат да възпламяват праха или димните газове.
- **Дръжте децата и минувачите далеч, докато работите с електроинструмента.** Разсейването може да доведе до загуба на контрол.

Електрическа безопасност

- **Щепселите на електроинструментите трябва да съответстват на контакта.** Никога не модифицирайте щепсела по никакъв начин. Не използвайте адаптерни щепсели със заземени (занулени) електрически инструменти. Немодифицирани щепсели и съответстващи контакти ще намалят риска от токов удар.
- **Избягвайте контакт на тялото със заземени или занулени повърхности като тръби, радиатори, диапазони и хладилници.** Има повишен риск от токов удар, ако тялото ви е заземено или занулено.
- **Не излагайте електрическите инструменти на дъжд или мокри условия.** Влизаща вода в електрически инструмент ще увеличи риска от токов удар.
- **Не дърпайте кабела.** Никога не използвайте кабела за носене, придърпване или изключване на електроинструмента. Дръжте кабела далеч от топлина, масло, остри ръбове или подвижни части. Повредените или заплетени кабели увеличават риска от токов удар.
- **Когато работите с електрически инструмент на открито, използвайте удължител, подходящ за използване на открито.** Използването на кабел, подходящ за използване на открито, намалява риска от токов удар.
- **Ако не можете да избегнете да използвате електрически инструмент на влажно място, използвайте защитно захранване падащ бушон (RCD).** Използването на (RCD) падащ бушон намалява риска от токов удар.

Лична безопасност

- **Бъдете нащрек, наблюдавайте какво правите и използвайте здравия разум, когато работите с електроинструмент.** Не използвайте електрически инструмент, докато сте уморени или под влиянието на наркотици, алкохол или лекарства. Един момент невнимание при

използване на електрически инструменти може да доведе до сериозни наранявания.

- **Използвайте предпазни средства.** Винаги носете предпазни очила. Средства за безопасност, като прахова маска, предпазни обувки против приплъзване, ръкавици, каска или слухова защита, използвани при необходимост, ще намалят нараняванията.
- **Избягвайте случайното пускане.** Уверете се, че прекъсвача е в изключено положение, преди да го включите. Носенето на електрически инструменти с пръст на превключвателя или включването на електрически инструменти, които са включени, предизвиква инциденти.
- **Преди да включите електроинструмента, махнете всеки регулиращ ключ или гаечен ключ.** Гаечен или друг ключ, оставен върху въртящата се част на електроинструмента, може да доведе до телесни повреди.
- **Не се надценявайте.** Стойте стабилно и балансирано по всяко време. Това позволява по-добър контрол на електроинструмента в неочаквани ситуации.
- **Облечете се подходящо.** Не носете неприкрепена облекло или бижута. Дръжте косата, дрехите и ръкавиците далеч от движещите се части. Неприкрепени дрехи, бижута или дълга коса могат да бъдат уловени от движещи се части.
- **Ако са предвидени за свързване устройства за изличане на прахта, уверете се, че те са свързани и се използват правилно.** Използването на тези устройства може да намали опасността от запрашаване.

Използване и грижи за електроинструмента

- **Не насилвайте електроинструмента.** Използвайте правилния електроинструмент по предназначение. Правилният електроинструмент ще свърши по-добре и по-безопасно задачата, за която е проектиран.
- **Не използвайте електроинструмента, ако превключвателя не го включва и изключва.** Всеки електроинструмент, който не може да бъде управляван с превключвателя, е опасен и трябва да бъде ремонтиран.
- **Изключете щепсела от електрическото захранване, преди да извършите каквито и да било настройки, смяна на аксесоарите или съхраняване на електрическите инструменти.** Такива превантивни мерки за безопасност намаляват риска от случайно включване на електроинструмента.
- **Наработеният електроинструмент да се съхранява на място, недостъпно за деца, и не позволявайте на лица, които не са запознати с този електроинструмент да работят с него.** Електроинструментите са опасни в ръцете на необучени потребители.
- **Поддръжка на електрически инструменти.** Проверете за неправилно подравняване или запленване на движещи се части, счупване на части и други състояния, които могат да повлияят на работата на електроинструмента. Ако електроинструментът е повреден, преди употреба, го ремонтирайте. Много инциденти са причинени от лошо поддържани електрически инструменти.
- **Дръжте режещите инструменти остри и чисти.**

Правилно поддържаните режещи инструменти с режещи ръбове са по-малко склонни да се залепват и са по-лесни за управление.

- Използвайте електроинструмента, аксесоарите, приставките и др. в съответствие с тези инструкции и по начина, предвиден за конкретния тип електрически инструмент, като се вземат предвид условията на работа и работата, която трябва да се извърши. Използването на електроинструмента за операции, различни от предвидените, може да доведе до опасна ситуация.

Сервиз

- Необходимо е електроинструментът да се обслужва от квалифициран ремонтен персонал, използващ само идентични резервни части. Това ще гарантира запазването на безопасността на електроинструмента.

ДОПЪЛНИТЕЛНИ ИНСТРУКЦИИ ЗА БЕЗОПАСНОСТ НА ПИСТОЛЕТА ЗА ГОРЕЩ ВЪЗДУХ

- Не поставяйте ръката си върху вентилационните отвори или не блокирайте вентилационните отвори по никакъв начин.
- Дюзата и принадлежностите на този инструмент стават изключително горещи по време на употреба. Оставете тези части да се охладят, преди да докоснете.
- Винаги изключвайте инструмента, преди да го поставите долу.
- Не оставяйте инструмента без надзор, докато е включен.
- Ако уредът не се използва внимателно може да възникне пожар.
- Топлината може да се предаде на запалими материали, които са извън ползването. Не използвайте във влажна атмосфера, където може да има запалими газове или близо до запалими материали.
- Оставете инструмента да се охладят напълно, преди да го поставите в склада.
- Осигурете подходяща вентилация, тъй като могат да се получат токсични пари.
- Не използвайте като сешоар за коса.
- Не препяствайте нито входа на въздуха, нито изхода на дюзата, тъй като това може да доведе до прекомерно натрупване на топлина, което да доведе до повреда на инструмента.
- Не насочвайте горещия въздух към други хора.
- Не докосвайте металната дюза, тъй като тя става много гореща по време на употреба и остава гореща до 30 минути след употреба.
- Не поставяйте дюзата върху нищо по време на употреба или веднага след употреба.
- Не пъхайте предмети в горелката, тъй като това може да ви причини токов удар. Не гледайте надолу към дюзата, докато устройството работи поради високата температура, която се получава.
- Не позволявайте боята да се прилепи към дюзата или стъргалото може да се възпламени след известно време.

Премахване на боя

- Не използвайте този инструмент за премахане на боята, съдържаща олово. Люспите

от боя, остатъците и изпаренията на боята могат да съдържат олово, което е отровно. Всяка сграда отпреди 1960 г. може да е боядисана в миналото с боя, съдържаща олово и покрита с допълнителни слоеве боя. След като са положени върху повърхности, контактът „ръка към уста“ може да доведе до поглъщане на олово.

Излагането дори на ниски нива на олово може да причини необратимо увреждане на мозъка и нервната система. Малките и неродените деца са особено уязвими.

- При отстраняване на боя се уверете, че работната повърхност е затворена. За предпочитане носете прахова маска.
- Не изгаряйте боята. Използвайте стъргалото и дръжте дюзата на поне 25 мм от боядисаната повърхност. Когато работите във вертикална посока, работете надолу, за да не падне боята в инструмента и да изгори.
- Изхвърлете всички отпадъчни бои безопасно и се уверете, че работната площ е добре почистена след приключване на работата.

СГЛОБЯВАНЕ И РЕГУЛИРАНЕ



Преди сглобяването и настройката винаги изваждайте щепсела от контакта.

Температурата на въздуха може да се регулира така, че да отговаря на широк спектър от приложения. Таблицата по-долу предлага настройки за различни приложения.

Настройка	Приложения
HG6030: 1	<ul style="list-style-type: none">■ Охлаждане на горещите части.■ Охлаждане на машините преди смяна на дюзата.
HG5030: 1	<ul style="list-style-type: none">■ Сушене на боя и лак.
HG6031V: 1	<ul style="list-style-type: none">■ Премахване на стикери.
HG6030: 2	<ul style="list-style-type: none">■ Покриване с восък и стопяване на восък.■ Изсушаване на мокрия дървен материал преди запълване.■ Свиване на PVC покритие и изолационни тръби.■ Размразяване на замръзнали тръби.
HG5030: 2	<ul style="list-style-type: none">■ Заваряване на пластмаси.
HG6031V: 2	<ul style="list-style-type: none">■ Огъване на пластмасови тръби и листове.
HG6030: 3	<ul style="list-style-type: none">■ Разхлабване на ръждясали или плътно закрепени гайки и болтове.■ Премахване на боя и лак.■ Запояване на водопроводни съединения.



Ако не сте сигурни за правилната настройка, започнете с ниска температура и постепенно увеличете температурата, докато постигнете оптимални резултати.

МОНТИРАНЕ НА ПРАВИЛНИЯ АКСЕСОАР (ако е приложимо)

Иконка	Описание	Предназначение
	Предпазна дюза за стъкло	Защита на прозорци при сваляне от дограми
	Рефлекторна дюза	Запояване на тръби
	Редуцираща дюза	Заваряване, свиване на ръкав (топлинна концентрация върху малка площ)
	Дюза със широк слот	Сушене, размразяване (разпространение на топлината върху по-широка площ)
	Стъргало	Отстраняване на боя и лак



- Уверете се, че инструментът е изключен и дюзата е охладена.
- Наклоняването на дюзата може да възпламени обектите на пода. Дюзите трябва да се монтират здраво и да се закрепят на устройството.
- Докосването на гореща дюза може да доведе до сериозни изгаряния. Преди да поставите или смените дюзата, оставете устройството да се охлади напълно или използвайте подходящ инструмент.
- Горещата дюза може да предизвика пожар. Поставяйте горещи дюзи само на огнеустойчиви повърхности.
- Неправилната или дефектна дюза може да доведе до акумулиране на топлина и да повреди устройството. Използвайте само оригинални дюзи според таблицата, които са подходящи за вашия инструмент.

ИНСТРУКЦИИ ЗА УПОТРЕБА

- Винаги спазвайте инструкциите за безопасност и приложимите разпоредби.
- Използвайте само една ръка, за да държите инструмента, не слагайте другата ръка върху вентилационните отвори.

Преди употреба

- Монтирайте правилния аксесоар за приложението.
- Задайте желаната температура на въздуха.

Включване и изключване

- За да включите инструмента, поставете превключвателя за включване / изключване в положение 1/2/3. След пускането може да се отдели дим, което не означава, че има проблем.
- За да изключите инструмента, регулирайте най-ниската температура, за да го охладите,

след което поставете превключвателя за включване/изключване в положение 0. Оставете инструмента да се охлади, преди да го преместите или поставите в склада.

Настройка на температурата

- Включете/изключете ключа на 1/2/3, в зависимост от температурата, от която се нуждаете.

Подвижен преден капак

- Предният капак може да бъде свален, когато работите в тясна зона.



Бъдете внимателни с горещата дюза.

Премахването на предния капак увеличава риска от изгаряне от непокрытата гореща дюза.

Отстраняване на боя

- Монтирайте подходящ аксесоар.
- Задайте висока температура на въздуха.

- Включете инструмента.
- Насочете горещия въздух към боята, която ще бъде премахната.
- Когато боята омекне, изстържете боята с помощта на ръчно стъргало.



Не отстранявайте покрития от метални дограми, тъй като топлината може да се предаде върху стъклото и да го налука. Когато отстранявате покрития от други дограми, използвайте дюзата за защита на стъклото.



Не дръжте инструмента на едно място прекалено дълго, за да предотвратите запалване на повърхността.



Избягвайте неправилно събиране на боя върху аксесоара за стържене, тъй като може да се възпламени. Ако е необходимо, внимателно отстранете остатъците от боя от аксесоара за стържене чрез нож.

Стационарна употреба

Този инструмент може да се използва и в стационарен режим.

- Поставете инструмента върху стабилна работна маса.
- Закрепете кабела, за да предотвратите изгледянето на инструмента от работния плот.
- Внимателно включете инструмента.



Уверете се, че дюзата винаги е насочена далеч от вас и от всички наблюдатели.



Уверете се, че не изпускате нищо в дюзата.

Охлаждане

Дюзата и аксесоарът стават много горещи по време на употреба. Оставете ги да се охладят, преди да опитате да преместите или съхранявате инструмента.

- За да намалите времето за охлаждане, включете инструмента на най-ниската настройка на температурата на въздуха и го оставете да работи за няколко минути.
- Изключете инструмента и го оставете да изстине поне 30 минути. Винаги го поставяйте вертикално и изправен.

ПОДДРЪЖКА И ПОЧИСТВАНЕ



Внимание: Преди да извършите каквато и да е работа върху инструмента, извадете щепсела от контакта.

Поддръжка

- Вашият електроинструмент е проектиран да работи дълъг период от време с минимална поддръжка. Непрекъснатата задоволителна работа зависи от правилното обслужване на инструмента и редовното почистване.

Смазване

- Вашият електроинструмент не изисква допълнително смазване.

Почистване

- Дръжте вентилационните отвори чисти и редовно почиствайте корпуса с мека кърпа.

Почистване

- Дръжте вентилационните отвори на машината чисти, за да предотвратите прегряване на двигателя.
- Редовно почиствайте корпуса на машината с мека кърпа, за предпочитане след всяка употреба.
- Дръжте вентилационните отвори изчистени от прах и мръсотия.
- Ако мръсотията не излезе, използвайте мека кърпа, навлажнена със сапунена вода.



Никога не използвайте разтворители като бензин, алкохол, амонячна вода и т.н. Тези разтворители могат да повредят пластмасовите части.

ТЕХНИЧЕСКИ ДАННИ

Модел №:	HG5030	HG6031V	HG6030
Волтаж	220-240V~50Hz	220-240V~50Hz	220-240V~50Hz
Мощност	1600W	1800W	1800W
Температура на въздушния поток	350°C / 500°C	300L/M / 500L/M	50-400°C / 250L/M / 300°C / 500L/M
Обща дължина	233мм	257мм	233мм
Нето тегло	0,56кг	0,67кг	0,57кг

ОКОЛНА СРЕДА

Ако уредът ви се нуждае от смяна след продължителна употреба, не го изхвърляйте с битовите отпадъци, но го изхвърляйте по безопасен за околната среда начин.



Отпадъците, произведени от елементите на електрическата машина, не трябва да се обработват като обикновените домакински отпадъци. Моля, рециклирайте там, където съществуват съоръжения за това. Обърнете се към местната си администрация или търговец на дребно за съвет за рециклиране.

Подлежи на промяна без предизвестие.

⚠ UPOZORENJE

Ovaj uređaj nije namijenjen za uporabu od strane osoba sa smanjenim tjelesnim, osjetilnim i mentalnim sposobnostima, te sa manjkom iskustva i poznavanja. Djeca se ne smiju igrati s uređajem. Djeca ne smiju vršiti čišćenje i održavanje.

Ako je kabel napajanja oštećen, mora ga zamijeniti proizvođač, servisni agent ili osoba sa sličnim kvalifikacijama kako bi se izbjegle opasnosti.

Može doći do požara ako se uređaj ne koristi pažljivo, stoga:

- budite pažljivi pri korištenju uređaja na mjestima na kojima ima zapaljivih materijala;
- ne primjenjujte dugo vremena na isto mjesto;
- ne koristite u eksplozivnim atmosferama;
- imajte na umu da toplina može biti dovedena do zapaljivih materijala koji se ne vide;
- nakon korištenja stavite uređaj na njegov držač i pričekajte da se rashladi prije nego da uskladištite;
- dok je uređaj uključen ne ostavljajte ga bez nadzora.

NAMJENA

Vaš pištolj na vrući zrak namijenjen je za uklanjanje boje, lemljenje cijevi, skupljanje PVC-materijala, zavarivanje i savijanje plastike te općenito sušenje i odmrzavanje.



UPOZORENJE: Radi vaše sigurnosti, pažljivo pročitajte ovaj priručnik i opće sigurnosne upute prije korištenja uređaja. Vaš električni alat smijete predati novom vlasniku samo s ovim uputama.

Alat se smije priključivati samo na napajanje istog napona koji je naveden na nazivnoj pločici i može se koristiti samo na jednofaznom napajanju izmjenične struje. Imaju dvostruku izolaciju i stoga se mogu koristiti iz utičnica bez uzemljenja.



Vruća površina – opasnost od opekline po prstima ili šakama.

OPIS

- ① Mlaznica
- ② Prekidač za uključivanje/isključivanje (0/1/2)
HG5030 & HG6031V
Prekidač za uključivanje/isključivanje (0/1/2/3)
HG6030

- ③ Prednji pokrov
- ④ Birač

POPIS DIJELOVA PAKETA

- Provjerite je li tijekom transporta došlo do oštećenja uređaja, utikača i svih dijelova pribora.



UPOZORENJE: Materijali pakiranja nisu igračke! Djeca se ne smiju igrati s plastičnim vrećama! Opasnost od gušenja!

- 1 pištolj na vrući zrak
- 1 komplet pribora (pribor možda neće biti isporučен)
- 1 upute za uporabu



Ako dijelovi nedostaju ili su oštećeni, obratite se svom trgovcu.

OPĆENITA UPOZORENJA KOJA SE ODNOSU NA ELEKTRIČNE ALATE

Pročitajte sva sigurnosna upozorenja i upute. Ne pridržavanje upozorenja i uputa može dovesti do udara električne struje, požara i/ili ozbiljne ozljede.

Pogledajte sva upozorenja i upute za ubuduće.

Izraz „električni alat“ u upozorenju se odnosi na vaš električni (sa žicom) alat koji radi na struju (sa žicom) ili na baterije (bežični).

Radni prostor

- **Održavajte radni prostor čistim i dobro osvijetljenim.** Zatrpana i mračna mjesta mogu uzrokovati nesreću.
- **Ne koristite električne uređaje u eksplozivnom okruženju, primjerice u prisutnosti zapaljivih tekućina, plinova ili prašine.** Električni alati proizvode iskre koje mogu zapaliti prašinu ili plinove.
- **Dok radite s električnim alatom, neka djeca i promatrači budu što dalje.** Ako vam nešto ili netko odvraći pažnju, može se dogoditi da izgubite kontrolu.

Električna sigurnost

- **Utičkači za električni alat moraju odgovarati utičnici.** Nikad nemojte ni na koji način modificirati utičač. **Ne koristite nikakve prilagodne utičače s uzemljenim električnim uređajima.** Neizmijenjeni utičači i sukladne utičnice smanjit će opasnost od električnog udara.
- **Izbjegavajte tjelesni kontakt s uzemljenim površinama poput cijevi, radijatora, štednjaka i hladnjaka.** Postoji povećana opasnost od električnog šoka ako je vaše tijelo uzemljeno.
- **Nemojte izlagati električni alat kiši ili vlažnim uvjetima.** Ako voda dođe do električnog uređaja, povećava se opasnost od električnog udara.
- **Nemojte oštećivati kabel.** Nikad nemojte koristiti kabel električnog alata za nošenje, vučenje ili čupanje iz utičnice. **Držite kabel što dalje od izvora topline, ulja, oštarih predmeta ili pokretnih dijelova.** Oštećeni ili zamršeni kabeli povećavaju opasnost od električnog šoka.
- **Kad radite s električnim alatom vani, koristite produžni kabel koji je namijenjen za uporabu na otvorenim prostorima.** Korištenje kabela koji je namijenjen za uporabu na otvorenom prostoru smanjuje opasnost od električnog šoka.
- **Ako ne možete izbjeći rad s električnim alatom na vlažnoj lokaciji, upotrijebite napajanje koje je opremljeno za rad s rezidualnom strujom (RCD).** Korištenje RCD opreme smanjuje opasnost od električnog šoka.

Osobna sigurnost

- **Budite budni, pazite što radite i koristite zdrav razum dok radite s električnim alatom.** Ne koristite električni uređaj kada ste umorni ili pod utjecajem droga, alkohola ili lijekova. Trenutak nepažnje dok radite s električnim alatom može dovesti do ozbiljne osobne ozljede.
- **Koristite zaštitnu opremu. Uvijek nosite zaštitu za oči.** Zaštitna oprema poput maske za prašinu, zaštitnih cipela koje se ne kližu, kacige ili zaštite za uši, u odgovarajućim će uvjetima smanjiti opasnost od osobnih ozljeda.
- **Izbjegavajte slučajno uključivanje. Osigurajte da je prekidač u isključenom položaju prije uključivanja u struju.** Nošenje električnih uređaja držeći prst na prekidaču ili ukopčavanje električnih uređaja s uključenim prekidačima mogu dovesti do nesreće.
- **Odstranite ključ za podešavanje ili francuski ključ prije nego uključite električni alat.** Ključ koji ostane zakačen na pokretnom dijelu električnog uređaja može prouzročiti tjelesnu ozljedu.

- **Ne istežite se. Stalno održavajte odgovarajući položaj nogu i ravnotežu.** To omogućava bolju kontrolu električnog alata u neočekivanim situacijama.
- **Budite odgovarajuće odjeveni. Nemojte nositi široku odjeću ili nakit.** Držite kosu, odjeću ili rukavice što dalje od pokretnih dijelova. Široka odjeća, nakit ili duga kosa može zapeti za pokretne djelove.
- **Ako postoji oprema za spajanje s napravom za izbacivanje i prikupljanje prašine, provjerite jesu li spojene i koriste li se ispravno.** Korištenje tih uređaja može smanjiti opasnosti povezane s prašinom.

Korištenje i održavanje električnog uređaja

- **Nemojte siliti električni alat. Koristite odgovarajući električni alat za rad koji obavljate.** Ispravan električni uređaj bolje će i sigurnije obaviti posao brzinom kojom treba raditi.
- **Ne koristite električni uređaj ukoliko prekidač za uključivanje i isključivanje ne radi.** Električni alat koji se ne može kontrolirati sklopkom je opasan i treba ga popraviti.
- **Iskopčajte utičač iz izvora napajanja prije bilo kakvih podešavanja, izmjene dodatka ili spremanja električnog uređaja.** Ove preventivne sigurnosne mjere smanjuju rizik od slučajnog uključivanja električnog alata.
- **Pohranite električne alate koje ne koristite van dohvata djece i ne dopuštajte osobama koje nisu upoznate s električnim uređajem ili ovim uputama da rukuju električnim uređajem.** Električni uređaji su opasni u rukama nekvalificiranih korisnika.
- **Održavajte električnih alata. Provjerite ima li iskrivljenosti ili isprepletenosti pokretnih dijelova, slomljenih dijelova ili bilo kojih drugih stanja koja bi mogla utjecati na rad električnog alata.** Ako je alat oštećen dajte ga popraviti prije uporabe. Mnogo nezgoda se dogodilo radi loše održavanog električnog alata.
- **Održavajte dijelove za rezanje oštrim i čistim.** Ispravno održavani dijelovi za rezanje s oštrim dijelovima se vjerojatno neće zapetljati i lakše ih je kontrolirati.
- **Koristite električni uređaj, dodatke, utičnice, itd. u skladu s ovim uputama i prema njihovoj namjeni, uzimajući u obzir radne uvjete i rad koji je potrebno izvršiti.** Korištenje električnog alata protivno njegovoj namjeni može dovesti do opasnih situacija.

Servisiranje

- **Električni alat obavezno mora servisirati kvalificirani servisier koristeći samo identične zamjenske dijelove.** To će osigurati da električni alat bude siguran.

DODATNE SIGURNOSNE UPUTE ZA PIŠTOLJ NA VRUĆI ZRAK

- **Ne stavljajte ruku preko otvora zraka i ni na koji način nemojte blokirati otvore.**
- **Mlaznica i pribor ovog alata postaju izuzetno vrući tijekom uporabe. Ne dodirujte te dijelove**

prije nego se rashlade.

- Prije odlaganja uvijek isključite alat.
- Dok je alat uključen ne ostavljajte ga bez nadzora.
- Može doći do požara ako se uređaj ne koristi pažljivo.
- Toplina može biti dovedena do zapaljivih materijala koji se ne vide. Ne upotrebljavajte ovaj alat u vlažnom okruženju, tamo gdje mogu biti prisutni zapaljivi plinovi ili blizu zapaljivih materijala.
- Ostavite alat da se do kraja ohladi prije spremanja.
- Omogućite dostatnu ventilaciju jer se mogu proizvesti toksični plinovi.
- Ne rabite kao sušilo za kosu.
- Ne ometajte usis zraka ni izlaznu mlaznicu, jer bi to moglo uzrokovati nakupljanje prekomjerne topline, što bi moglo oštetiti alat.
- Ne usmjeravajte vrući mlaz zraka prema drugim ljudima.
- Ne dodirujte metalnu mlaznicu jer se jako zagrijava tijekom uporabe i ostaje vruća do 30 minuta nakon korištenja.
- Ne stavljajte mlaznicu na nikakve predmete tijekom ni odmah nakon korištenja.
- Ne gurajte ništa u mlaznicu jer biste mogli doživjeti strujni udar. Nemojte gledati u mlaznicu tijekom rada uređaja jer se proizvodi vrlo visoka temperatura.
- Ne dopustite da se boja uhvati za mlaznicu ni strugač jer bi se mogao zapaliti nakon nekog vremena.

Uklanjanje boje

- Nemojte koristiti ovaj alat za uklanjanje boje koja sadrži olovo. Strugotine, ostaci i pare boje mogu sadržavati olovo, koje je otrovno. Svaka zgrada sagrađena prije 1960. godine možda je obojena bojom koja sadrži olovo, a zatim je prekrivena dodatnim slojevima boje. Kada se odloži na površine, kontakt ruke s ustima može dovesti do gutanja olova. Izlaganje čak niskim razinama olova može uzrokovati nepopravljivo oštećenje mozga i nervnog sustava. Posebno su ranjiva mala i nerođena djeca.
- Kod uklanjanja boje, uvjerite se da je radni prostor zatvoren. Po mogućnosti koristite masku za prašinu.
- Nemojte paliti boju. Koristite strugač i držite mlaznicu barem 25 mm dalje od obojene površine. Tijekom rada u okomitom smjeru, radite prema dolje kako biste spriječili da boja upada u alat i zapali se.
- Na siguran način zbrinite sve ostatke boje i pobrinite se da je nakon obavljenog rada radni prostor temeljito očišćen.

SKLAPANJE I NAMJEŠTANJE



Prije svakog sklapanja i namještanja iskopčajte alat.





Temperatura zraka može biti prilagođena kako bi bila prikladna za veliki raspon primjena. **Donja tablica predlaže postavke za različite primjene.**

Postavka	Primjene
HG6030: 1	<ul style="list-style-type: none">■ Hlađenje vrućih dijelova.■ Hlađenje strojeva prije zamjene mlaznice.
HG5030: 1	<ul style="list-style-type: none">■ Sušenje boja i lakova.
HG6031V: 1	<ul style="list-style-type: none">■ Uklanjanje naljepnica.
HG6030: 2	<ul style="list-style-type: none">■ Navoštavanje i odvoštavanje.■ Sušenje mokrog drveta prije punjenja.■ Skupljanje PVC obloga i izolacijskih cijevi.■ Otapanje zamrznutih cijevi.
HG5030: 2	<ul style="list-style-type: none">■ Varenje plastike.
HG6031V: 2	<ul style="list-style-type: none">■ Savijanje plastičnih cijevi i obloga.
HG6030: 3	<ul style="list-style-type: none">■ Popuštanje zahrđalih i prejako pritegnutih matica i vijaka.■ Uklanjanje boja i lakova.■ Lemljenje vodovodnih spojeva.



Ako niste sigurni koja je postavka ispravna, započnite s postavkom niske temperature i zatim postupno povećavajte temperaturu dok ne postignete optimalne rezultate.

UGRADNJA ISPRAVNOG PRIBORA (AKO JE PRIMJENJIVO)

Ikona	Opis	Namjena
	Mlaznica za zaštitu stakla	Zaštita prozora kod skidanja traka s okvira
	Sapnica s reflektorom	Lemljenje cijevi
	Redukcijska mlaznica	Varenje, skupljanje rukavaca (toplina koncentrirana na malom prostoru)
	Mlaznica širokog utora	Sušenje, odmrzavanje (toplina raširena na velikom prostoru)
	Strugalica	Skidanje boje i laka



- Uvjerite se da je alat isključen i mlaznica rashlađena.
- Padajuća mlaznica može zapaliti predmete na podu. Mlaznice moraju biti čvrsto i sigurno postavljene na uređaj.
- Dodirivanje vruće mlaznice može dovesti do ozbiljnih opekline. Prije stavljanja ili zamjene mlaznice, pričekajte da se uređaj potpuno rashladi ili koristite prikladan alat.
- Vruća mlaznica može zapaliti površinu. Mlaznice stavite samo na vatrostalne površine.
- Neispravna ili oštećena mlaznica može dovesti do nakupljanja topline i oštećenja uređaja. U skladu s tablicom, koristite originalne mlaznice prikladne za vaš uređaj.

UPUTE ZA UPORABU

- Uvijek uzmite u obzir sigurnosne upute i aktualne propise.
- Koristite samo jednu ruku za držanje alata i ne stavlajte drugu ruku preko otvora zraka.

Prije rada

- Postavite ispravan pribor uređaj.
- Odredite željenu temperaturu zraka.

Uključivanje i isključivanje

- Za uključivanje alata postavite sklopku za uključivanje/isključivanje u položaj 1/2/3. Nakon uključivanja može izaći nešto dima, no to nije pokazatelj da postoji problem.
- Za isključivanje sklopke namjestite najnižu temperaturu na rashlađivanje, a zatim stavite sklopku za uključivanje/isključivanje u položaj 0. Pričekajte da se alat rashladi prije njegova premještanja ili skladištenja.

Podešavanje temperature

- Okrenite sklopku ON/OFF u položaj 1/2/3, ovisno o potrebnoj temperaturi.

Uklonjivi prednji poklopac

- Prednji poklopac može se ukloniti tijekom rada u uskom području.



Pazite na vruću mlaznicu.

Uklanjanje prednjeg poklopca povećava rizik od opekline golom vrućom mlaznicom.

Skidanje boje

- Ugradite prikladan pribor.
- Postavite visoku temperaturu zraka.
- Uključite alat.
- Usmjerite vrući zrak na boju koju treba ukloniti.
- Nakon smekšavanja boje, sastružite je koristeći ručni strugač.



Nemojte strugati po metalnim okvirima prozora, jer se toplina može prenijeti na staklo i može doći do njegova pucanja. Kod struganja drugih okvira prozora koristite mlaznicu za zaštitu stakla.



Ne držite alat predugo usmjeren na jednu točku kako biste spriječili paljenje površine.



Izbjegnite nakupljanje boje na priboru strugača jer se može zapaliti. Po potrebi, nožem pažljivo uklonite ostatke boje s pribora strugača.

Stacionarna uporaba

Ovaj alat može se koristiti i u stacionarnom načinu rada.

- Stavite alat na stabilan radni stol.
- Pobrnite se da kabel ne može povući alat s radnog stola.
- Pažljivo uključite alat.



Pobrnite se da mlaznica uvijek bude usmjerena dalje od vas i drugih ljudi pokraj vas.



Pažite da ništa ne padne na mlaznicu.

Hlađenje

Mlaznica i pribor se tijekom uporabe mogu jako zagrijati. Pričekajte da se rashlade prije pokušaja pomjeranja ili skladištenja alata.

- Kako bi se skratilo hlađenje, uključite alat na najnižu postavku temperature zraka i ostavite ga da radi nekoliko minuta.
- Isključite alat i pričekajte oko 30 minuta da se rashladi. Uvijek ga namjestite okomito i uspravno.

ODRŽAVANJE I ČIŠĆENJE



Pažnja: Prije obavljanja bilo kojeg rada na opremi, povucite utikač.

Održavanje

- Vaš alat je namijenjen za dugotrajni rad uz minimalno održavanje. Stalno zadovoljavajući način rada ovisi o pravilnoj njezi alata i redovitom čišćenju.

Podmazivanje

- Vaš električni alat zahtijeva dodatno podmazivanje.

Čišćenje

- Držite čistima ventilacijske otvore i redovito čistite kućište mekanom krpom.

Čišćenje

- Držite čistima ventilacijske otvore stroja kako biste spriječili pregrijavanje motora.
- Redovito čistite kućište stroja mekanom krpom, po mogućnosti nakon svake uporabe.
- S ventilacijskih otora očistite svu prašinu i

priljavštinu.

- Ako se priljavština ne ukloni, upotrijebite mekanu krpu navlaženu sapunicom.



Nikada nemojte koristiti otapala poput benzina, alkohola, amonijevе vode, itd. Ta otapala mogla bi oštetiti plastične dijelove.

TEHNIČKI PODACI

Br. modela:	HG5030	HG6031V	HG6030
Napon	220-240V~50Hz	220-240V~50Hz	220-240V~50Hz
Napajanje	1600W	1800W	1800W
Temperatura protoka zraka	I 350°C 300L/M	I 50-400°C 250L/M	I 50°C 250L/M
	II 500°C 500L/M	II 100-600°C 500L/M	II 300°C 250L/M
			III 600°C 500L/M
Ukupna dužina	233mm	257mm	233mm
Neto težina	0,56kg	0,67kg	0,57kg

ZAŠTITA OKOLIŠA



Ako trebate zamijeniti uređaj nakon dugotrajne uporabe, ne odlažite ga zajedno s kućanskim otpadom, već ga odstranite na način siguran za okoliš.

Otpad koji proizvedu dijelovi električnog stroja ne smije se odlagati u standardni otpad iz domaćinstva. Reciklirajte ih ako za to postoje odgovarajuća postrojenja. Obratite se jedinicama lokalne uprave ili u prodavaonici za upute o reciklaži.

Podložno izmjenama bez obavijesti.

ПРЕДУПРЕДУВАЊЕ

Овој уред не е наменет за деца или за лица со намалени физички, моторни или ментални способности или кои немаат искуство или познавање. Деца не смеат да си играат со овој уред. Деца не смеат да го чистат или одржуваат овој уред. Ако кабелот е оштетен, со цел да се избегне несреќа, мора да го заменат производителот, застапникот за услуги или соодветни стручни лица.

Ако не ракувате внимателно со уредот, може да настане пожар, затоа:

- внимавајте кога го користите на места каде што има лесно запалливи материјали;
- не користете го на исто место долго време;
- не користете го во присуство на експлозивни материи;
- имајте предвид дека топлината може да се пренесе на запалливи материјали што не се гледаат;
- После употреба, поставете го уредот на држачот и оставете да се излади пред да го складирате;
- не оставајте го уредот без присуство кога е вклучен.

НАМЕНА

Термопластичниот пиштол е наменет за отстранување боја, лемење цевки, собирање ПВЦ, заварување и виткање пластика и општо за сушење и топење.



ПРЕДУПРЕДУВАЊЕ: За ваша безбедност, пред употреба на уредот, прочитајте ги внимателно прирачникот и упатствата за општа безбедност. Апаратот треба да го добиете заедно со овие упатства.



Апаратот треба да се поврзува само со извор за напојување со напон како што е наведено на плочката и може да се ракува само со наизменична и монофазна струја. Има двојна изолација, па може да се користат и штекери без заземјување.



Жешки површини - може да ги изгорат прстите или дланките.

ОПИС

- ① Млазница
- ② Копче за вклучување/исклучување (0/1/2) HG5030 & HG6031V

Копче за вклучување/исклучување (0/1/2/3) HG6030

- ③ Преден капак
- ④ Броило

СПИСОК НА СОДРЖИНА НА ПАКУВАЊЕТО

- Проверете дали настанало оштетување при транспортот на уредот, кабелот за напојување и приклучокот за напојување и сите додатоци.



ПРЕДУПРЕДУВАЊЕ: Материјалот за пакување не е играчка! Децата не смеат да си играат со пластични кеси! Опасност од задушување!

- 1 Термопластичен пиштол
- 1 Комплет додатоци (Можеби додатоките не се вклучени)
- 1 Прирачник



Кога деловите се оштетени или недостасуваат, контактирајте со продавачот.

ОПШТИ ПРЕДУПРЕДУВАЊА ЗА ЕЛЕКТРИЧНИ УРЕДИ

Прочитајте ги сите упатства и предупредувања за

безбедност. Доколку не ги следите предупредувањата или упатствата, може да предизвикате електричен удар, пожар и/или сериозни повреди.

Зачувајте ги сите предупредувања и упатства за во иднина.

Изразот „електричен уред“ наведен во предупредувањата се однесува на (жичен) електричен апарат со кој ракувате или на (безжичен) електричен апарат со батерија.

Работен простор

- **Одржувајте го работниот простор чист и добро осветлен.** Претрупаните и темни места предизвикуваат незгоди.
- **Не ракувајте со електрични апарати во присуство на експлозивни материји, како на пример, во присуство на запалливи течности, гасови или прашина.** Електричните уреди создаваат искри кои може да предизвикуваат палење на прашина или гасовите.
- **Држете ги децата и другите лица подалеку додека ракувате со електричен апарат.** Одвлекувањето внимание може да предизвика губење на контрола.

Мерки за заштита при ракување со електрична струја

- **Приклучокот на електричните апарати мора да одговара на излезот. Не модификувајте го приклучокот. Не користете приклучоци со адаптер со електрични апарати кои имаат заземјување.** Немодифицираните приклучоци и соодветните излезы ја намалуваат опасноста од електричен удар.
- **Избегнувајте контакт со заземјени површини како што се цевки, радијатори, шпорети и фрижидери.** Опасноста од електричен удар е поголема ако телото ви е заземјено.
- **Не изложувајте ги електричните апарати на дожд или на влага.** Навлегувањето на вода во електричниот апарат ќе ја зголеми опасноста од електричен удар.
- **Не користете го кабелот на несоодветен начин. Не користете го кабелот за носење, влечење или исклучувањето на апаратот. Држете го кабелот подалеку од топлина, масло, остри рабови или подвижни делови.** Оштетениот или извлечениот кабел ја зголемува опасноста од електричен удар.
- **При ракување со електричен уред на отворено, користете продолжителен кабел соодветен за употреба на отворено.** Употребата на кабел соодветен за употреба на отворено, ја намалува опасноста од електричен удар.
- **Ако е неизбежно ракувањето со електричен уред во влажно место, користете заштитен уред со диференцијална струја.** Употреба на заштитен уред со диференцијална струја ја намалува опасноста од електричен удар.

Мерки за лична заштита

- **Бидете претпазливи, внимавајте што правите и бидете разумни при ракување со електрични апарати. Не користете електрични апарати кога сте уморни или под влијание на дрога, алкохол или лекови.** Моментот на невнимание додека ракувате со електричен апарат може да предизвика сериозна повреда.
- **Користете опрема за заштита. Секогаш носете заштита за очи.** Опремата за заштита

како што се маска за заштита од прашина, чизми кои не се лизгаат, ракавици или заштита на слухот кои се користат соодветно на условите, ја намалуваат појавата на повреди.

- **Избегнувајте несакано вклучување. Проверете дека копчето е на положба исклучено, пред да го вклучите апаратот.** Ако го носите електричниот апарат со прстот поставен на копчето за вклучување или ако го вклучите апаратот кога копчето веќе е вклучено, може да предизвикате незгода.
- **Отстранете ги клучевите за приспособување пред да го вклучите апаратот.** Ако клучот остане прикачен за делот кој се врти, тоа може да предизвика повреда.
- **Не затегнувајте премногу. Секогаш одржувајте соодветно растојание и рамнотежа.** Тоа ви овозможува подобра контрола врз електричниот уред во неочекувани ситуации.
- **Облечете се соодветно. Не носете широка облека или накит. Држете ги косата, облеката и ракавиците подалеку од подвижните делови.** Подвижните делови може да ги зафатат широката облека, накитот и долгата коса.
- **Ако уредите се наменети за поврзување за уреди за извлекување или собирање прашина, проверете дали се правилно поврзани и дали правилно се користат.** Употребата на овие уреди може да ги намали опасностите поврзани со прашина.

Користење на електричен апарат и водење грижа

- **Не оптоварувајте го електричниот апарат. Користете соодветен електричен апарат.** Работата ќе ја завршите побргу и побезбедно со соодветен електричен апарат, со брзината за која е наменет.
- **Не користете го апаратот ако копчето за вклучување и исклучување не работи.** Секој електричен апарат кој не може да се контролира со копче е опасен и мора да се поправи.
- **Исклучете го кабелот од изворот за напојување пред да правите какви било приспособувања, да менувате додатоци или да ги складирате електричните апарати.** Овие превентивни безбедносни мерки ја намалуваат опасноста од случајно вклучување на апаратот.
- **Чувајте го апаратот во неактивна состојба далеку од дофат на деца и не дозволувајте лица кои не се запознаени со упатствата за ракување да ракуваат со него.** Електричните апарати се опасни кога со нив ракуваат необучени лица.
- **Одржувајте ги електричните апарати. Проверете дали деловите се добро поставени, дали подвижните делови се добро наместени, дали има скршени делови или нешто друго што може да влијае врз работата на апаратот.** Ако е оштетен, пред употреба, однесете го апаратот на поправка. Многу одржувани електрични апарати многупати предизвикуваат незгоди.
- **Одржувајте ги апаратите за сечење остри и чисти.** Правилно одржувани апарати за сечење со остри ножеви се контролираат полесно, а шансите да стрчат се помали.

- Користете ги електричните апарати, додатоци, делови итн. во согласност со упатствата и на начин наменет за конкретниот електричен апарат, имајќи ги во предвид условите за работа и работата што треба да се изведе. Употребата на електричните апарати за операции поинакви од оние за кои се наменети може да доведе до опасни ситуации.

Сервисирање

- Сервисирањето на електричниот апарат треба да го врши квалификувано лице, со користење идентични делови за замена. Така се гарантира одржување на безбедноста на електричниот апарат.

ДОПОЛНИТЕЛНИ УПАТСТВА ЗА БЕЗБЕДНОСТ ЗА ТЕРМОПЛАСТИЧЕН ПИШТОЛ

- Не поставувајте ја раката врз отворите за воздух и не блокирајте ги отворите на никој начин.
- При употреба, млазницата и додатоките на овој алат се особено жешки. Оставете овие делови да се изладат пред да ги допрете.
- Секогаш исклучувајте го алатот пред да го оставите.
- Не оставајте го апаратот без присуство додека е вклучен.
- Ако не ракувате внимателно со уредот, може да настане пожар.
- Топлината може да се пренесе на запалливи материјали кои не се гледаат. Не користете го во средина каде има влага, каде што може да има запалливи гасови или во близина на запалливи материјали.
- Оставете апаратот потполно да се излади пред да го складирате.
- Обезбедете соодветна вентилација затоа што може да дојде до создавање на токсични гасови.
- Не користете го како фен за коса.
- Не блокирајте ги отворот за влез за воздух или излезот на млазницата затоа што ова може да доведе до создавање на прекумерна топлина која може да предизвика оштетување на апаратот.
- Не насочувајте го млазот на жижок воздух кон луѓе.
- Не допирајте ја металната млазница затоа што многу се вжештува во текот на употребата и останува жешка околу 30 минути после употребата.
- Не потпирајте ја вжештената млазница на ништо додека го користите или веднаш после употреба на апаратот.
- Не ставајте ништо врз млазницата затоа што тоа може да предизвика електричен удар. Не гледајте внатре во млазницата додека апаратот работи поради големата температура која се создава.
- Не дозволувајте да се залепи боја на млазницата или на додатокот за струење затоа што може да се запали после некое време.

Отстранување боја

- Не користете го апаратот за отстранување боја која содржи олово. Лушпите, остатоците

- и испарувањата од бојата може да содржат олово, кое е отровно. Во згради изградени пред 1960 година можно е да е користена боја која содржи олово и да е прекриена со други слоеви на боја. Штом ќе ја допрете површината, избегнувајте контакт на рацете со устата затоа што тоа ќе доведе до внесување на олово. Изложувањето и на мали нивоа на олово може да предизвика неповратно оштетување на мозокот и нервниот систем. Особено ранливи категории се малите и неродени деца.
- При отстранување боја, проверете дали работниот простор е затворен. Се препорачува носење маска за заштита од прашина.
- Не палете ја бојата. Користете додаток за струење и држете ја млазницата оддалечена најмалку 25 мм од обоената површина. Кога работите во вертикална насока, работете од горе кон долу за да спречите бојата да паѓа врз апаратот и да го запали.
- Отстранете ги сите остатоци од боја на безбеден начин и проверете дали работниот простор е целосно исчистен откако сте завршиле со работа.

СКЛОПУВАЊЕ И ПРИСПОСОБУВАЊЕ



Пред да го склопувате и приспособувате апаратот, секогаш исклучете го.

Температурата на воздухот може да се приспособи така што да одговара на широката палета на примена. Во табелата подолу се дадени поставки за различни примени.

Поставка	Примени
HG6030: 1	<ul style="list-style-type: none"> ■ Ладење жешки делови. ■ Ладење на апаратите пред менување на млазницата.
HG5030: 1	<ul style="list-style-type: none"> ■ Сушење боја и лак.
HG6031V: 1	<ul style="list-style-type: none"> ■ Отстранување лепеници.
HG6030: 2	<ul style="list-style-type: none"> ■ Полирање и отстранување материјал за полирање. ■ Сушење влажна граѓа пред полнење. ■ Собирање ПВЦ цевки за обложување и изолација. ■ Одмирзување замрзнати цевки.
HG5030: 2	<ul style="list-style-type: none"> ■ Заварување пластика.
HG6031V: 2	<ul style="list-style-type: none"> ■ Виткање пластични цевки и плочи.
HG6030: 3	<ul style="list-style-type: none"> ■ Олабабување 'рѓосани или цврсто затегнати навртки и завртки. ■ Отстранување боја и лак. ■ Лемење зглобови на водовод.



Ако не сте сигурни која е соодветната поставка, започнете со поставка за ниска температура и постепено зголемувајте ја температурата додека не постигнете оптимални резултати.

ПОСТАВУВАЊЕ СООДВЕТЕН ДОДАТОК (АКО СЕ ПРИМЕНУВА)

Икона	Опис	Намена
	Млазница за заштита на стакло	Заштита на прозорци при стружење рамки
	Млазница рефлектор	Лемење цевки
	Млазница за намалување	Заварување, собирање ракав (топлината е концентрирана на мал дел)
	Млазница со широк отвор	Сушење, одмрзнување (топлината се шири на поголем дел)
	Стружалo	Стружење боја и лак



- Проверете дали е исклучен апаратот и дали е изладена млазницата.
- Ако млазницата падне на подот, може да ги запали предметите на подот. Млазниците мора цврсто да се поставуваат за уредот.
- Допирањето вжештена млазница може да предизвика сериозни изгореници. Пред да ја поставите или заманите млазницата, оставете апаратот потполно да се излади, или користете соодветен алат.
- Вжештената млазница може да ја запали површината. Вжештената млазница оставете ја на површини отпорни на пожар.
- Несоодветна или неисправна млазница може да доведе до акумулирање топлина и оштетување на апаратот. Користете само оригинални млазници во согласност со табелата, кои се соодветни за вашиот апарат.

УПАСТВА ЗА КОРИСТЕЊЕ

- Секогаш повикувајте се на упатствата за безбедност и на регулативите кои се применуваат.
- Држете го апаратот само со едната рака, не поставувајте ја другата рака врз отворите за воздух.

Пред ракување

- Правилно поставете го додатокот што треба да се користи.
- Поставете ја саканата температура на воздухот.

Вклучување и исклучување

- За да го вклучите апаратот, копчето за вклучување/исклучување поставете го во положба 1/2/3. Откако ќе го вклучите, може да се појави малку чад, но ова не означува проблем.

- За да го исклучите апаратот, поставете го на најниска температура за да се излади, а потоа копчето за вклучување/исклучување поставете го во положба 0. Оставете апаратот да се излади пред да го преместите или складирате.

Поставување на температурата

- Поставете го копчето за вклучување/исклучување ON/OFF на положба 1/2/3, во зависност од потребната температура.

Преден капак

- Предниот капак може да се отстрани при ракување во тесен простор.



Внимавајте на вжештената млазница.

Со отстранување на предниот капак се зголемува опасноста да се изгорете од соголената вжештена млазница.

Отстранување боја

- Поставете соодветен додаток.

- Изберете висока температура на воздухот.
- Вклучете го апаратот.
- Насочете го жешкиот воздух кон бојата што треба да се отстрани.
- Кога бојата ќе омекне, истружете ја бојата со помош на додатокот за стружење.



Не соголувајте метални прозорски рамки затоа што топлината може да се пренесе на стаклото и да предизвика пукање на стаклото. При соголување друг тип прозорски рамки, користете млазница за заштита на стакло.



Не држете го апаратот насочен во една точка премногу долго за да спречите палење на површината.



Не дозволувајте да се насобере боја на додатокот за стружење затоа што може да се запали. Ако има потреба, отстранете ги остатоците од боја од додатокот за стружење со нож.

Употреба во статична положба

Овој апарат може да се користи и во режим на статична положба

- Поставете го апаратот на стабилна дрвена клупа.
- Прицврстете го кабелот за да не дојде до влечење на апаратот од клупата.
- Вклучете го апаратот внимателно.



Секогаш внимавајте млазницата да не биде насочена кон вас и кон други лица.



Внимавајте некој предмет да не влезе во млазницата.

Ладење

При употреба, млазницата и додатоките се вжештуваат. Оставете да се изладат пред да се обидете да го отстраните или складирате апаратот.

- За да го намалите времето на ладење, вклучете го апаратот на најниска температура на воздухот и оставете го работи неколку минути.
- Исклучете го апаратот и оставете го да се излади најмалку 30 минути. Кога го кревате, поставете го во вертикална и исправена положба.

ОДРЖУВАЊЕ И ЧИСТЕЊЕ



Внимание: Пред да правите нешто на опремата, исклучете го кабелот за напојување.

Одржување

- Електричниот апарат е произведен да работи долг временски период со минимално одржување. Правилното континуирано работење зависи од правилната нега на

апаратот и редовното чистење.

Подмачкување

- Нема потреба од дополнително подмачкување.

Чистење

- Одржувајте ги отворите за вентилација чисти и редовно чистете го кукиштето со мека крпа.

Чистење

- Одржувајте ги отворите за вентилација на апаратот чисти за да не дојде до прегревање на моторот.
- Чистете го кукиштето на апаратот со мека крпа редовно, најдобро после секоја употреба.
- Одржувајте ги отворите за вентилација чисти од прашина и нечистотија.
- Ако нечистотијата не се отстранува, користете мека крпа натопена со вода со сапун.



Никогаш не користете растворувачи како што се бензин, алкохол, амонијак со вода, итн. Овие растворувачи може да ги оштетат пластичните делови.

ТЕХНИЧКИ ПОДАТОЦИ

Број на модел:	HG5030	HG6031V	HG6030
Напон	220-240V~50Hz	220-240V~50Hz	220-240V~50Hz
Напојување	1600W	1800W	1800W
Проток на температура на воздух	I 350°C 300L/M	I 50-400°C 250L/M	I 50°C 250L/M
	II 500°C 500L/M	II 100-600°C 500L/M	II 300°C 250L/M
			III 600°C 500L/M
Вкупна должина	233мм	257мм	233мм
Нето тежина	0,56кг	0,67кг	0,57кг

НАДВОРЕШНА ОКОЛИНА



Доколку треба апаратот да го замените поради продолжена употреба, не отстранувајте го заедно со домашниот отпад, туку на начин безбеден за околината.

Отпадот од електрични апарати не треба да се третира како обичен домашен отпад. Рециклирајте го доколку постојат такви објекти. Побарајте совет за рециклирање од локалните власти или од продавачот.

Подлежи на измени без претходно известување.

⚠ УПОЗОРЕЊЕ

Уређај могу да користе деца и особе са умањеним физичким, сензорним или психичким способностима и особа које не поседују одговарајуће искуство и знање. Деца не смеју да се играју са уређајем. Чишћење и одржавање уређаја не смеју да обављају деца.

Ако је кабл за напајање оштећен, мора га заменити произвођач, представник сервиса или лице са сличним квалификацијама да би се избегле опасности.

Може доћи до пожара ако се уређај не користи пажљиво, због тога:

- пажљиво користити уређај тамо где има запаљивих материјала;
- не примењивати дуго на истом месту;
- не користити у присутности експлозивне атмосфере;
- имати на уму да топлота може бити доведена до запаљивих материјала који се не виде;
- након коришћења ставити уређај на његов држач и причекати да се расхлади пре складиштења;
- немојте да остављате уређај без надзора док је укључен.

ПРЕДВИЂЕНА УПОТРЕБА

Ваш пиштољ на врући ваздух је предвиђен за уклањање боје, лемљење цеви, скупљање PVC-материјала, варење и савијање пластике и стандардно сушење и одмрзавање.



УПОЗОРЕЊЕ: Због ваше безбедности, пажљиво прочитајте овај приручник и општа безбедносна упутства пре коришћења уређаја. Ваш електрични алат предајте новом власнику само са овим упутствима.



Алат сме да се прикључи само на напајање истог напона који је наведен на типској плочици и може да се користи само на једнофазном напајању изменичне струје. Имају двоструку изолацију и због тога могу да се користе из утичница без уземљења.



Вруће површине – опекотине прстију или шака.

ОПИС

- ① Млазница

- ② Прекидач за укључивање/искључивање (0/1/2) HG5030 и HG6031V
Прекидач за укључивање/искључивање (0/1/2/3) HG6030
- ③ Предњи поклопац
- ④ Бирач

ЛИСТА ДЕЛОВА ПАКЕТА

- Проверити да ли је током транспорта дошло до оштећења уређаја, утикача и свих делова прибора.



УПОЗОРЕЊЕ: Амбалажни материјал није играчка! Забрањено је деци да се играју пластичним врећицама! Опасност од гушења!

- 1 пиштољ на врући ваздух
- 1 комплет прибора (прибор можда неће бити испоручен)
- 1 приручник са упутствима



Ако делови недостају или су оштећени, контактирајте дистрибутера.

ОПШТА УПОЗОРЕЊА ЗА БЕЗБЕДНОСТ ЕЛЕКТРИЧНОГ АЛАТА

Прочитајте сва безбедносна упозорења и сва упутства. Игнорисање ових упозорења и упутстава може резултирати струјним ударом, пожаром и/или озбиљном повредом.

Чувајте сва упозорења и упутства за будуће потребе.

Израз "електрични уређај" у упозорењима се односи на уређај који је каблом прикључен на електричну мрежу или бежични уређај који ради на акумулаторске батерије.

Радно подручје

- Одржавајте радно подручје чистим и добро осветљеним. На радним столовима који су у нереду и лоше осветљеним површинама се дешавају незгоде.
- Немојте радити са електричним алатима у експлозивним атмосферама, као што су оне у којима постоје запаљиве течности, гасови или прашина. Уређаји на струју могу да варнице и тако могу да запале прашину или испарења.
- Држите децу и посматраче на удаљености у току рада са електричним алатом. Ометање вам може одвратити пажњу и довести до губитка контроле.

Заштита од струје

- Утикачи електричних алата морају бити прилагођени утичницама. Ни у ком случају немојте преправљати утикач. Са уређајима на струју који треба да су уземљени немојте да користите никакве адаптере за утикач. Неизмењени прикључци и одговарајуће утичнећи ће да смање ризик од струјног удара.
- Избегавајте телесни контакт са уземљеним површинама, као што су цеви, радијатори, штедњаци и расхладни уређаји. Ризик од струјног удара је већи уколико вам је тело уземљено.
- Немојте да излажете електричне алате на киши или влажним условима. Ако у електрични алат уђе вода, повећава се опасност од струјног удара.
- Чувајте кабл од оштећења. Гајтан немојте никада употребљавати за ношење, вешање алата или за извлачење утикача електричног алата из утичнећи. Нека кабл буде далеко од извора топлоте, уља, оштрих ивица или покретних делова. Оштећени или замршени гајтани повећавају опасност од струјног удара.
- Када са електричним алатом радите изван куће, користите продужни гајтан који је погодан за коришћење на отвореном. Коришћење кабла који је прикладан за спољашњу употребу смањује ризик од струјног удара.
- Ако је рад са електричним алатом на влажном месту неизбежан, употребите напајање са уређајем диференцијалне струје (RCD). Коришћење RCD-а смањује ризик од струјног удара.

Лична заштита

- Будите у приправности, концентришите се

на свој посао и ослањајте се на здрав разум при раду са електричним алатом. Немојте да користите уређај на струју ако сте уморни или под утицајем дрога, алкохола или лекова. Тренутак непажње при коришћењу електричних алата може имати за последицу тешку телесну повреду.

- Употребљавајте сигурносну опрему. Увек носите заштиту за очи. Опрема за личну заштиту, као на пример маска за заштиту од прашине, неклизajuће заштитне ципеле, заштитна касига или штитници за уши, која се користи за одговарајуће услове, смањује опасност од повреда.
- Избегавајте ненамерно покретање. Водите рачуна да прекидач буде у искљученом положају пре укључавања. Уколико носите уређај на струју тако што вам је прст на прекидачу или ако ставите под напон уређај на струју који је укључен, изазваћете незгоду.
- Пре укључивања електричног алата уклоните све кључеве и алатке за подешавање. Француски кључ или кључ који је остављен закачен на део уређаја на струју који се окреће може да доведе до повреде.
- Немојте се нагињати над алат. Проверите да ли стојите на чврстој подлози и у сваком тренутку задржите равнотежу. То Вам омогућава бољу контролу над електричним алатом у неочекиваним ситуацијама.
- Облачите се прикладно. Немојте носити неучвршћену одећу или накит. Држите вашу косу, одећу и рукавице што даље од покретних делова. Широка одећа или дуга коса могу да буду захваћени покретним деловима.
- Уколико су уређаји намењени за повезивање јединица извлачење и сакупљање прашине, уверите се да су повезане и коришћене на исправан начин. Коришћење тих уређаја може да смањи ризике који су везани за праšину.

Употреба и одржавање електричног алата

- Не употребљавајте електрични алат на силу. Користите одговарајући алат за дату намену. Одговарајући електрични алат ће посао обавити боље и безбедније брзином за коју је пројектован.
- Немојте употребљавати електрични алат ако се прекидачем не може укључити и искључити. Сваки електрични алат који се не може контролисати помоћу прекидача је опасан и мора се поправити.
- Извуците утикач из извора напајања пре обављања било каквих подешавања, замене додатног прибора, или складиштења електричног алата. Овакве превентивне безбедносне мере смањују ризик да се алат на струју случајно покрене.
- Одложите електрични алат који не користите ван домаћаја деце и немојте да дозволите особама које нису упознате са алатомна струју или овим упутствима да користе алат. Алат је опасан у рукама необучених корисника.
- Одржавајте електричне алате. Проверите да алат није погрешно поређан, да покретни

делови нису погрешно укупчани, да делови нису поломљени као и све друге разлоге који могу да утичу на рад алата на струју. Ако се оштети, алат на струју поправите пре коришћења. Многи несрећни случајеви су проузроковани лошим одржавањем електричних алата.

- Одржавајте резне алате оштрим и чистим. Код правилно одржаваних резних алата са оштрим резним ивицама мање је вероватно да ће доћи до поскакивања и лакше их је контролисати.
- Користите електрични алат, додатни прибор и наставке алата итд. у складу са овим упутствима и на начин намењен за врсту електричног алата, имајући у виду радне услове и посао који треба урадити. Употреба електричних алата за послове за које они нису предвиђени, може довести до опасних ситуација.

Сервисирање

- Електрични алат може поправљати само квалификовано сервисно особље које употребљава идентичне резервне делове. Тако ћете осигурати да се одржи безбедност алата на струју.

ДОДАТНА БЕЗБЕДНОСНА УПУТСТВА ЗА ПИШТОЉ НА ВРУЋИ ВАЗДУХ

- Не стављати руку преко отвора ваздуха и не блокирати отворе.
- Млазница и прибор овог алата постају врло врући током употребе. Не додиривати те делове пре него се расхладе.
- Пре одлагања увек искључити алат.
- Немојте да остављате алат без надзора док је укључен.
- Може доћи до пожара ако се уређај не користи пажљиво.
- Топлота може да буде одведена до запаљивих материјала који се не виде. Не употребљавати овај алат у влажној средини, тамо где могу бити присутни запаљиви гасови или близу запаљивих материјала.
- Сачекајте да се алат расхлади пре складиштења.
- Омогућити довољну вентилацију јер у супротном могу да настану токсични гасови.
- Не употребљавајте га као фен за косу.
- Не ометати усис ваздуха ни излазну млазницу, јер би то могло да проузрокује накупљање прекомерне топлоте која може да оштети алат.
- Не усмеравајте врући млаз ваздуха према другим људима.
- Не додиривати металну млазницу јер се јако загрева током употребе и остаје врућа до 30 минута након коришћења.
- Не стављати млазницу на никакве предмете током ни одмах након коришћења.
- Не гурати ништа у млазницу јер би могло да дође до струјног удара. Не гледати у млазницу током рада уређаја јер се ствара врло висока температура.

- Не допустити да се боја ухвати за млазницу и стругач јер би се након неког времена могли запалити.

Уклањање боје

- Не користити овај алат за уклањање боје која садржи олово. Струготине, остаци и паре боје могу да садрже олово које је отровно. Сваки објект саграђен пре 1960. године можда је обојен бојом која садржи олово, а затим је премазан додатним слојевима боје. Када се одложи на површине, контакт руке са устима може да доведе до гутања олова. Излагање чак ниским нивоима олова може да узрокује непоправљиво оштећење мозга и нервног система. Посебно су рањива мала и нерођена деца.
- Код уклањања боје будите убеђени да је радни простор затворен. По потреби, носите маску против прашине.
- Никада не палити боју. Користити стругач и држати млазницу барем 25 мм даље од површине премазане бојом. Током вертикалног рада померајте алат према доле да би спречили упадање боје у алат и запаљење.
- На безбедан начин збрините све остатке боје и побрините се да након обављеног задатка радни простор буде темељито очишћен.

СКЛАПАЊЕ И НАМЕШТАЊЕ



Пре сваког склапања и намештања ископчати алат.

Температура ваздуха може да се прилагоди да би била прикладна за велики распон примена. Доња табела предлаже подешавања за различите примене.

Постава	Апликације
HG6030: 1	<ul style="list-style-type: none"> ■ Хлађење врућих делова. ■ Хлађење машина пре замене млазнице.
HG5030: 1	■ Сушење боје и лака.
HG6031V: 1	■ Уклањање налепница.
HG6030: 2	<ul style="list-style-type: none"> ■ Наношење и уклањање воска. ■ Сушење мокрог дрвета пре пуњења. ■ Скупљање PVC облога и изолационих цеви. ■ Отапање замрзнутих цеви.
HG5030: 2	■ Варење пластике.
HG6031V: 2	■ Савијање пластичних цеви и облога.
HG6030: 3	<ul style="list-style-type: none"> ■ Попуштање зарђалих и прејако стегнутих навртки и вијака. ■ Уклањање боје и лака. ■ Лемљење спојева одоводних цеви.



Ако нисте сигурни које подешавање је исправно, крените са оном ниске температуре и затим постепено повећавајте температуру док се не постигну оптимални резултати.

УГРАДЊА ИСПРАВНОГ ПРИБОРА (АКО СЕ ПРИМЕЊУЈЕ)

Икона	Опис	Сврха
	Млазница за заштиту стакла	Заштита прозора код скидања трака са оквира
	Рефлекторска млазница	Лемљење цеви
	Редукциона млазница	Варење, скупљање чаура (топлота концентрирана на малом простору)
	Млазница широког утора	Сушење, одмрзавање (топлота раширена на великом простору)
	Стругач	Скидање боје и лака



- Будите убеђени да је алат искључен и млазница хладна.
- Падајућа млазница може да запа предмете на поду. Млазнице морају бити чврсто и безбедно стављене на уређај.
- Додиривање вруће млазнице може да изазове озбиљне опеклине. Пре стављања или замене млазнице, сачекати да се уређај потпуно расхлади или користити прикладан алат.
- Врућа млазница може да запали подлогу. Млазнице ставите само на површине отпорне на ватру.
- Неисправна или оштећена млазница може да доведе до накупљања топлоте и оштећења уређаја. У складу са табелом користити оригиналне млазнице прикладне за ваш уређај.

УПУТСТВА ЗА УПОТРЕБУ

- Увек узети у обзир безбедносна упутства и актуелне прописе.
- Користити само једну руку за држање алата и не стављати другу руку преко отвора ваздуха.

Пре рада

- Уградите одговарајућу опрему за сприну.
- Одредити жељену температуру ваздуха.

Укључивање и искључивање

- За укључивање алата ставити прекидач за укључивање/искључивање у позицију 1/2/3. Након укључивања може да изађе мало дима, али то не значи да је уређај у квару.
- За искључивање алата подесити најнижу температуру на расхлађивање, а затим ставити прекидач за укључивање/искључивање у позицију 0. Сачекати да се алат расхлади пре његовог премештања или складишћења.

Подешавање температуре

- Окренути прекидач за укључивање/искључивање у позицију 1/2/3, зависно од потребне температуре.

Уклоњиви предњи поклопац

- Предњи поклопац може да се уклони током рада у уском подручју.



Пазите на врућу млазницу.

Уклањање предњег поклопца повећава ризик од опеклине на голој врућој млазници.

Скидање боје

- Уградити прикладан прибор.
- Подесити високу температуру ваздуха.
- Укључити алат.
- Усмерити врући ваздух на боју коју треба уклонити.
- Након смекшавања боје, скинути је користећи ручни стругач.



Немојте стругати по металним оквирима прозора јер се топлота може пренети на стакло и може изазвати пуцање стакла. Код стругања других оквира прозора користити млазницу за заштиту стакла.



Не држати алат предуго усмерен на једну тачку да би спречили паљење површине.



Избегавати накупљање боје на прибору стругача јер може да се запали. По потреби, ножем пажљиво уклонити остатке боје са прибора стругача.

Стационарна употреба

Овај алат може да се користи и у стационарном режиму рада.

- Ставити алат на стабилан радни сто.
- Побрините се да кабл не може повући алат са радног стола.
- Пажљиво укључити алат.



Побринуте се да млазница увек буде усмерена даље од вас и других људи крај вас.



Пазити да ништа не падне на млазницу.

Хлађење

Млазница и прибор постају изузетно врући током коришћења. Сачекати да се расхладе пре померања или складиштења алата.

- Да би се скратило хлађење, укључити алат на најниже подешавање температуре ваздуха и оставити га да ради неколико минута.
- Искључити алат и сачекати око 30 минута да се расхлади. Увек га намести вертикално и исправно.

ОДРЖАВАЊЕ И ЧИШЋЕЊЕ



Пажња: Пре обављања радова на опреми повући утичак.

Одржавање

- Ваш алат је предвиђен за дуготрајни рад са минимално одржавања. Константно исправан начин рада зависи од правилног одржавања алата и редовном чишћењу.

Подмазивање

- Ваш електрични алат захтева додатно подмазивање.

Чишћење

- Одржавати чистоћи вентилационих утора и редовно чистити кућиште меканом крпом.

Чишћење

- Одржавати чистоћу вентилационе уторе машине да би спречили прегревање мотора.

- Редовно чистити кућиште машине меканом крпом, по потреби након сваке употребе.
- Са вентилационих утора очистити сву прашину и прљавштину.
- Ако се прљавштину не уклони, употребити мекану крпу навлажену сапуницом.



Никада не користити растворе као што је бензин, алкохол, амонијава вода, итд. Ти раствори могли би оштетити пластичне делове.

ТЕХНИЧКИ ПОДАЦИ

Бр. модела:	HG5030	HG6031V	HG6030
Напон	220-240V~50Hz	220-240V~50Hz	220-240V~50Hz
Снага	1600 W	1800 W	1800 W
Температура протока ваздуха	I 350°C II 500°C	I 50-400°C II 500L/M III 100-600°C	I 50°C II 300°C III 600°C
Укупна дужина	233мм	257мм	233мм
Нето тежина	0,56кг	0,67кг	0,57кг

ОКОЛИШ



Ако ваш уређај треба да буде замењен након дужег коришћења, немојте га бацати у кућни отпад, него га збрините на начин који чува природну средину.

Отпад који произведу делови електричне машине не смеју се одлагати у стандардни отпад из домаћинства. Предајте га постројењу за рециклажу. Више о рециклажи сазнајте од локалних органа или дистрибутера.

Подложно промени без икакве најаве.

AVERTISMENT

Acest aparat nu poate fi folosit de copii sau persoane cu capacități fizice, senzoriale sau mentale reduse, sau lipsiți de experiență și cunoștințe. Copiii nu trebuie să se joace cu aparatul. Curățarea și întreținerea dispozitivului nu trebuie să fie realizate de copii.

În cazul în care cablul de alimentare este deteriorat, acesta trebuie să fie înlocuit de producător, agentul său de service sau de persoane cu calificare similară, pentru a evita pericolele.

Pot apărea incendii dacă aparatul nu este folosit cu precauție, prin urmare:

- fiți atenți în timpul folosirii aparatului în locuri în care se află materiale combustibile;
- nu aplicați în același punct mai mult timp;
- nu îl utilizați când este prezentă o atmosferă explozivă;
- rețineți că se poate conduce căldura către materiale combustibile neafiate la vedere;
- așezați aparatul pe suport după utilizare și lăsați-l să se răcească înainte de depozitare;
- nu lăsați aparatul nesupravegheat atunci când acesta este în funcțiune.

UTILIZARE PREVĂZUTĂ

Suflanta cu aer cald a fost creată pentru decaparea vopselei, lipirea țevilor, contractarea PVC-ului, sudarea și îndoirea plasticului, precum și în scopuri generale de uscare și topire.



AVERTISMENT: Pentru siguranța dumneavoastră, citiți cu atenție acest manual și instrucțiunile de siguranță generale înainte de utilizarea aparatului. Dacă predați unealta electrică altor utilizatori, aceasta trebuie să fie întotdeauna însoțită de aceste instrucțiuni.

Unealta trebuie să fie conectată la o sursă de alimentare cu aceeași tensiune ca cea indicată pe plăcuța tehnică, iar ea poate fi utilizată doar cu o sursă de alimentare cu curent alternativ monofazat. Sunt dublu izolate și pot, de asemenea, să fie folosite de la prize fără fir de împământare.



Suprafețe fierbinți – risc de arsuri ale degetelor sau mâinilor.

DESCRIERE

- ① Duză
- ② Întrerupător pornire/oprire (0/1/2) HG5030 & HG6031V
Întrerupător pornire/oprire (0/1/2/3) HG6030
- ③ Capac frontal
- ④ Disc

LISTĂ CONȚINUT PACHET

- Verificați aparatul, cablul de alimentare, ștecărul și toate accesoriile pentru a depista posibile deteriorări apărute la transport.



AVERTISMENT: Ambalajele nu sunt jucării! Copiii nu trebuie să se joace cu pungile din plastic! Pericol de sufocare!

- 1 Suflantă cu aer cald
- 1 Set de accesorii (este posibil ca accesorii să nu fie incluse)
- 1 Manual cu instrucțiuni



Dacă lipsesc piese sau acestea sunt deteriorate, luați legătura cu reprezentanța.

AVERTISMENTE DE SIGURANȚĂ GENERALE PRIVIND SIGURANȚA ÎN UTILIZAREA UNELTELOR ELECTRICE

Citiți toate avertismentele și instrucțiunile de siguranță. Nerespectarea tuturor avertismentelor și a instrucțiunilor poate provoca electrocutare, incendiu și / sau alte vătămări grave.

Păstrați toate avertismentele și instrucțiunile pentru consultare ulterioară.

Termenul de "unealtă electrică" folosit în avertismentele se referă la uneltele electrice alimentate de la rețea (cu cablu) sau cu acumulator (fără cablu).

Zona de lucru

- **Mențineți curată și bine iluminată zona de lucru.** Zonele dezordonate și întunecate prezintă pericol de accidente.
- **Nu operați cu unealta electrică în atmosfere explozive, precum în prezența lichidelor, gazelor sau a prafului inflamabil(e).** Uneltele electrice creează scântei care pot aprinde praful sau vaporii.
- **Țineți copiii și persoanele din jur la distanță în timpul operării unei unelte electrice.** Dacă vi se distrage atenția, puteți pierde controlul asupra uneltei.

Instrucțiuni de siguranță electrică

- **Ștecărele uneltelor electrice trebuie să se potrivească cu priza. Nu modificați niciodată ștecărul în nici un fel. Nu folosiți niciodată adaptoare de ștecăr cu uneltele electrice cu împământare.** Ștecărele nemodificate și prizele potrivite reduc riscul de electrocutare.
- **Evitați contactul corpului cu suprafețele conectate la împământare, precum țevi, radiatoare, reșouri, mașini de gătit și frigider.** Există un risc crescut de electrocutare când corpul dumneavoastră are contact cu împământarea.
- **Nu expuneți uneltele electrice la ploaie sau umezeală.** Apa care intră într-o unealtă electrică va crește riscul de electrocutare.
- **Nu forțați cablul. Nu trageți niciodată unealta electrică de cablul de alimentare pentru a o transporta, a o trage sau a scoate ștecărul din priză. Țineți cablul de alimentare departe de căldură, ulei, mυχii ascuțiți sau piese în mișcare.** Cablurile deteriorate sau încurcate cresc riscul de electrocutare.
- **Atunci când lucrați cu o unealtă electrică în aer liber, folosiți un prelungitor adecvat pentru utilizarea în aer liber.** Folosirea unui prelungitor adecvat pentru utilizarea în aer liber reduce riscul de electrocutare.
- **În cazul în care operarea unei unelte electrice într-o zonă umedă nu poate fi evitată, folosiți o alimentare protejată cu un dispozitiv de curent rezidual (RCD).** Utilizarea unui RCD reduce riscul de electrocutare.

Siguranța personală

- **Fiiți vigilenți, fiți atenți la ceea ce faceți, acționați cu simț practic când operați o unealtă electrică. Nu folosiți unealta electrică în timp**

ce sunteți obosit sau sub influența drogurilor, a alcoolului sau a medicamentelor. Un moment de neatenție în timpul operării uneltelor electrice poate cauza vătămare personală gravă.

- **Utilizați echipament de protecție. Purtați întotdeauna ochelari de protecție.** Echipamentele de siguranță, precum masca de praf, încălțăminte de protecție antiderapantă, casca de protecție sau protecția auditivă, folosite când situația o cere, vor reduce riscul de rănire.
- **Evitați pornirea accidentală. Asigurați-vă că întrerupătorul este în poziția de oprire înainte de conectare.** Transportarea uneltelor electrice cu degetul pe comutator sau punerea sub tensiune a uneltelor electrice care au comutatorul în poziția pornit predispoze la accidente.
- **Îndepărtați orice cheie de reglare înainte de a porni unealta.** O cheie franceză sau o cheie rămasă atașată de o piesă rotativă a uneltei electrice poate cauza vătămări corporale.
- **Nu vă întindeți corpul. Păstrați o poziție stabilă și echilibrată în orice moment.** Acest lucru permite un mai bun control al uneltei electrice în situații neașteptate.
- **Purtați îmbrăcăminte corespunzătoare. Nu purtați haine largi sau bijuterii. Mențineți părul, hainele și mânușile departe de piesele în mișcare.** Hainele largi, bijuteriile sau părul lung pot fi prinse de piesele aflate în mișcare.
- **Dacă sunt prevăzute dispozitive pentru conectarea unităților de extracție și de colectare a prafului, asigurați-vă că acestea sunt conectate și folosite corect.** Utilizarea acestor dispozitive poate reduce riscurile legate de praf.

Folosirea și întreținerea uneltei electrice

- **Nu forțați unealta electrică. Folosiți unealta electrică corectă pentru tipul de utilizare respectiv.** Unealta electrică corectă va funcționa mai bine și mai sigur la viteza pentru care a fost proiectată.
- **Nu folosiți unealta electrică dacă comutatorul nu o poate porni și opri.** Orice unealtă electrică, care nu poate fi controlată cu comutatorul este periculoasă și trebuie reparată.
- **Deconectați ștecărul de la sursa de alimentare înainte de a efectua orice reglaje, a schimba accesoriul sau de a stoca uneltele electrice.** Astfel de măsuri preventive de siguranță reduc riscul de pornire accidentală a uneltei electrice.
- **Nu lăsați uneltele electrice la îndemâna copiilor și nu permiteți persoanelor nefamiliarizate cu unealta electrică sau cu aceste instrucțiuni să folosească unealta.** Uneltele electrice sunt periculoase în mâinile utilizatorilor neinstruiți.
- **Întrețineți uneltele electrice. Verificați alinierea incorectă sau griparea pieselor în mișcare, spargerea pieselor, precum și orice altă stare care poate afecta funcționarea uneltei electrice.** Dacă este deteriorată, solicitați repararea uneltei înainte de utilizare. Multe accidente sunt cauzate de uneltele electrice întreținute necorespunzător.
- **Păstrați uneltele de tăiere ascuțite și curate.** Uneltele de tăiere corect întreținute, cu mυχii de tăiere îngrijite, au o probabilitate mai redusă de

gripare și sunt mai ușor de controlat.

- Utilizați unealta electrică, accesoriile și capetele de unealtă etc. în conformitate cu aceste instrucțiuni și în modul prevăzut pentru tipul respectiv de unealtă electrică, ținând cont de condițiile de lucru și de activitatea care urmează să fie efectuată. Utilizarea unei electrice pentru alte operații decât cele prevăzute poate duce la situații periculoase.

Service

- Solicitați efectuarea lucrărilor de service la unealta dvs. electrică numai de către o persoană calificată în reparații, folosind numai piese de schimb identice. Acest lucru va garanta că siguranța unelei electrice este menținută.

INSTRUCȚIUNI DE SIGURANȚĂ SUPLIMENTARE PENTRU SUFLANTA CU AER CALD

- Nu vă așezați mâna deasupra fanțelor de aerisire și nu blocați fanțele de aerisire în niciun fel.
- Duza și accesoriile acestei unele devin extrem de fierbinți în timpul utilizării. Lăsați aceste componente să se răcească înainte de a le atinge.
- Oprii întotdeauna unealta înainte de a o lăsa jos.
- Nu lăsați această unealtă nesupravegheată atunci când este în funcțiune.
- Pot apărea incendii dacă aparatul nu este folosit cu precauție.
- Se poate conduce căldura către materiale combustibile neafiate la vedere. A nu se utiliza în medii umede, în care pot fi prezente gaze inflamabile, și nici în apropierea materialelor combustibile.
- Lăsați unealta să se răcească complet înainte de depozitare.
- Asigurați o aerisire adecvată, deoarece este posibil să se degaje vapori toxici.
- Nu utilizați ca uscător de păr.
- Nu obstrucționați nici admisia de aer, nici duza de evacuare, deoarece se poate acumula căldură excesivă, iar unealta se poate defecta.
- Nu orientați suflul de aer cald către alte persoane.
- Nu atingeți duza metalică, deoarece se încinge puternic în timpul utilizării și rămâne fierbinte timp de până la 30 de minute după utilizare.
- Nu așezați duza contra niciunui alt obiect în timpul utilizării sau imediat după utilizare.
- Nu introduceți nimic în duză, deoarece puteți suferi electrocutări. Nu priviți în duză cât unitatea funcționează, din cauza temperaturilor înalte degajate.
- Nu permiteți vopselei să se lipească pe duză sau pe racletă, deoarece se poate aprinde după câțva timp.

Îndepărtarea vopselei

- Nu utilizați această unealtă pentru a decapa vopsele cu plumb. Coaja, reziduurile și vaporii

de vopsea pot conține plumb, care este toxic. Este posibil ca orice clădire de dinaintea anilor '60 să fi fost vopsită cu vopsea cu plumb, fiind apoi acoperită cu straturi ulterioare de vopsea. După depunerea pe suprafețe, contactul de la mână la gură poate duce la ingerarea de plumb.

Chiar și expunerea la concentrații mici de plumb poate provoca daune iremediabile creierului și sistemului nervos. Copiii mici și feții sunt deosebit de vulnerabili.

- Când îndepărtați vopseaua, asigurați-vă că zona de lucru este delimitată și că accesul este blocat. Este de preferat să purtați o mască de prof.
- Nu ardeți vopseaua. Utilizați racleta și mențineți duza la cel puțin 25 mm distanță de suprafața vopsită. Când lucrați pe verticală, orientați unealta în jos pentru a nu permite vopselei să cadă în unealtă și să se ardă.
- Eliminați în condiții de siguranță toate resturile de vopsea și asigurați-vă că zona de lucru este complet curățată după finalizarea lucrării.

ASAMBLARE ȘI REGLARE



Înainte de asamblare și reglare, scoateți întotdeauna unealta din priză.





Temperatura aerului poate fi reglată în funcție de o gamă vastă de utilizări. Tabelul de mai jos sugerează setări pentru diferite utilizări.

Setare	Utilizări
HG6030: 1	<ul style="list-style-type: none">■ Răcirea pieselor încinse.■ Răcirea mașinilor înainte de schimbarea duzei.
HG5030: 1	<ul style="list-style-type: none">■ Uscarea vopselei și a lacului.
HG6031V: 1	<ul style="list-style-type: none">■ Îndepărtarea autocolantelor.
HG6030: 2	<ul style="list-style-type: none">■ Ceruirea și deceruirea.■ Uscarea lemnului ud înainte de rindeluire.■ Termocontractarea PVC-ului și a tuburilor izolatoare.■ Dezghețarea conductelor înghețate.
HG5030: 2	<ul style="list-style-type: none">■ Sudarea materialelor plastice.
HG6031V: 2	<ul style="list-style-type: none">■ Îndoirea conductelor și foilor din plastic.
HG6030: 3	<ul style="list-style-type: none">■ Desfacerea piulițelor și șuruburilor ruginite sau strânse puternic.■ Îndepărtarea vopselei și a lacului.■ Lîpirea îmbinărilor de conductă.



Dacă aveți dubii privind setarea corectă, începeți de la o temperatură mai scăzută și creșteți-o treptat până ce obțineți rezultate optime.

MONTAREA ACCESORIULUI CORECT (DACĂ ESTE CAZUL)

Simbol	Descriere	Scop
	Duză protecție sticlă	Protecție geamuri la decaparea ramelor
	Duză reflectoare	Lipirea conductelor
	Duză reductoare	Sudură, termocontractare manșoane (căldură concentrată pe un spațiu mic)
	Duză cu fantă largă	Uscare, dezghețare (căldură distribuită pe o suprafață mai amplă)
	Racletă	Decaparea vopselei și a lacului



- **Asigurați-vă că unealta este oprită și că duza s-a răcit.**
- **În cazul în care cade, duza poate aprinde obiectele aflate pe podea. Duzele trebuie să fie montate ferm și sigur în unitate.**
- **Dacă atingeți duzele încinse, puteți suferi arsuri grave. Înainte de a fixa sau înlocui o duză, lăsați unitatea să se răcească complet.**
- **Duzele încinse pot da foc suprafețelor. Așezați duzele încinse numai pe suprafețe rezistente la foc.**
- **Duzele necorespunzătoare sau defecte pot provoca acumularea căldurii și defectarea unității. Utilizați doar duze originale și adecvate unității dvs., conform tabelului.**

INSTRUCȚIUNI DE UTILIZARE

- Respectați întotdeauna instrucțiunile de siguranță și normele aplicabile.
- Țineți unealta cu o singură mână, dar nu țineți cealaltă mână pe fantele de ventilare.

Înainte de operare

- Montați accesoriul corect pentru tipul de utilizare respectiv.
- Setează temperatura dorită a aerului.

Pornirea și oprirea

- Pentru a porni unealta, aduceți întrerupătorul de pornire/oprire în poziția 1/2/3. Este posibil să se emane puțin fum după pornire; acest fenomen nu semnalează o problemă.
- Pentru a opri unealta, reglați-o la cea mai scăzută temperatură pentru a o răci, apoi aduceți întrerupătorul de pornire/oprire în poziția 0. Lăsați unealta să se răcească înainte de a o muta sau depozita.

Reglaj temperatură

- Rotiți întrerupătorul de PORNIRE/OPRIRE (ON/OFF) pe 1/2/3, în funcție de temperatura necesară.

Capac frontal detașabil

- Capacul frontal poate fi detașat când se lucrează în spații înguste.



Aveți grijă la duza încinsă.

Dacă scoateți capacul frontal, veți crește riscul ca duza încinsă și neprotejată să vă ardă.

Decaparea vopselei

- Montați un accesoriu adecvat.
- Reglați unealta la o temperatură mare a aerului.
- Porniți unealta.
- Dirijați aerul cald asupra vopselei care urmează să fie îndepărtată.
- Când vopseaua se înmoaie, îndepărtați vopseaua prin răzuire cu o racletă de mână.



Nu decapați rame metalice de fereastră, deoarece căldura se poate transfera în sticlă și o poate crăpa. Când decapați alte rame de fereastră, folosiți duza de protecție a sticlei.



Nu mențineți unealta într-un singur loc prea mult timp, pentru a preveni aprinderea suprafeței respective.



Evitați să adunați vopseala pe racletă, deoarece se poate aprinde. Dacă este necesar, îndepărtați cu atenție reziduurile de vopsea din racletă cu ajutorul unui cuțit.

Utilizarea în poziție staționară

Această unealtă nu poate fi utilizată în mod staționar.

- Amplasați unealta pe un banc de lucru stabil.
- Fixați cablul pentru ca unealta să nu fie trasă accidental de pe bancul de lucru.
- Porniți cu grijă unealta.



Asigurați-vă că duza este întotdeauna orientată la distanță de dvs. și de orice alte persoane.



Asigurați-vă că nu ați scăpat nimic în duză.

Răcirea

Duza și accesoriul se încing puternic în timpul utilizării. Lăsați-le să se răcească înainte de a încerca să deplasați sau să depozitați unealta.

- Pentru a reduce durata de răcire, comutați unealta pe cea mai scăzută treaptă de temperatură a aerului și lăsați-o să funcționeze câteva minute.
- Opriti unealta și lăsați-o să se răcească timp de cel puțin 30 de minute. Așezați-o întotdeauna pe verticală, în picioare.

ÎNTREȚINERE ȘI CURĂȚARE



Atenție: Înainte a efectua orice intervenții asupra echipamentului, scoateți mufa de alimentare electrică.

Întreținere

- Unealta a fost proiectată pentru a funcționa pe o perioadă lungă de timp, cu un minim de întreținere. Funcționarea continuă satisfăcătoare depinde de îngrijirea adecvată și curățarea regulată a unelei.

Ungere

- Unealta electrică nu necesită ungere suplimentară.

Curățare

- Mențineți fantele de ventilație libere și curățați regulat carcasa cu o cârpă moale.

Curățare

- Mențineți fantele de ventilație ale mașinii curate, pentru a preveni supraîncălzirea motorului.
- Curățați regulat carcasa mașinii cu o cârpă moale,

de preferat după fiecare utilizare.

- Debarasați fantele de ventilație de praf și impurități.
- Dacă impuritățile nu se desprind, folosiți o cârpă moale umedă cu apă cu detergent.



Nu utilizați niciodată solvenți precum benzină, alcool, amoniac etc. Acești solvenți pot deteriora componentele din plastic.

DATE TEHNICE:

Nr. model:	HG5030	HG6031V	HG6030
Tensiune	220-240V~50Hz	220-240V~50Hz	220-240V~50Hz
Alimentare electrică	1600W	1800W	1800W
Temperatură	I 350°C 300L/M	I 50-400°C 250L/M	I 50°C 250L/M
Debit aer	II 500°C 500L/M	II 100-600°C 500L/M	II 300°C 250L/M III 600°C 500L/M
Lungime totală	233mm	257mm	233mm
Greutate netă	0,56kg	0,67kg	0,57kg

MEDIU DE FUNCȚIONARE

În cazul în care aparatul trebuie să fie înlocuit după o utilizare îndelungată, nu îl eliminați odată cu deșeurile menajere, ci eliminați-l în mod ecologic.



Deșeurile produse de componentele mașinilor electrice nu trebuie să fie gestionate precum deșeurile menajere normale. Vă rugăm să reciclați în cazul în care există unități de reciclare adecvate. Consultați autoritățile locale sau distribuitorul pentru recomandări privind reciclarea.

Informațiile pot fi modificate fără înștiințare prealabilă.

ПОПЕРЕДЖЕННЯ

Цей прилад не має використовуватися дітьми або особами зі зниженими фізичними, розумовими можливостями, функціями органів чуття або відсутністю відповідного досвіду чи знання. Не припускається використання приладу дітьми у якості іграшки. Очищення та технічне обслуговування ні в якому разі не може здійснюватися дітьми.

Якщо шнур електропостачання пошкоджено, його має бути замінено виробником, його центром технічного обслуговування або іншими особами, які мають такий самий кваліфікаційний рівень, щоб уникнути нещасних випадків.

Недбале використання приладу може викликати пожежу. У зв'язку з цим:

- будьте обережні використовуючи прилад у місцях, де знаходяться легкозаймісті матеріали;
- Не використовуйте на одному й тому ж об'єкті протягом тривалого часу;
- не використовуйте за наявності вибухових речовин в оточуючому середовищі;
- майте на увазі, що жар може сягати легкозаймістих матеріалів, які знаходяться поза полем зору;
- після використання розташуйте прилад на стійці та дайте йому охолонути перед тим, як повертати його до місця зберігання;
- не залишайте прилад без догляду у ввімкненому стані.

ПРИЗНАЧЕННЯ

Ваш тепловий пістолет призначений для усунення фарби, паяння труб, скорочення PVC (полівінілхлорид), зварювання та згинання пластику, а також здійснення загального сушіння та відтавання.



ПОПЕРЕДЖЕННЯ: Задля забезпечення вашої безпеки уважно прочитайте цю інструкцію та інструкції з загальної техніки безпеки до того, як використовувати прилад. Ваш електроприлад має передаватися іншим особам виключно разом з цими інструкціями.

Електроприлад має підключатися виключно до джерел енергопостачання з таким самим вольтажем, як той, який вказаний на паспортному щитку та може використовуватися виключно з однофазовим джерелом змінного струму. Вони мають подвійну ізоляцію і тому можуть підключатися до розеток без заземлення.



Гарячі поверхні! Можливі опіки пальців і рук.

ОПИС

- ① Насадка
- ② Перемикач (0/1/2) HG5030 та HG6031V
Перемикач (0/1/2/3) HG6030
- ③ Передня кришка
- ④ Шкала

СПИСОК КОМПОНЕНТІВ

- Перевірте прилад, шнур живлення, штепсельну вилку та всі компоненти на наявність ушкоджень під час транспортування.



ПОПЕРЕДЖЕННЯ: Пакувальні матеріали не іграшки! Не припускається, щоб діти гралися пластиковими пакетами! Ризик задухи!

- 1 Тепловий пістолет
- 1 Комплект компонентів (Компоненти не обов'язково входять до складу комплекту)
- 1 Інструкція з користування



Якщо деякі складові комплекту відсутні або пошкоджені, будь ласка, зв'яжіться з постачальником.

ПОПЕРЕДЖЕННЯ ЩОДО ЗАГАЛЬНИХ ПРАВИЛ ЕЛЕКТРОБЕЗПЕКИ

Ознайомтеся з усіма попередженнями та інструкціями з безпеки. Недотримання вимог, які містяться в попередженнях та інструкціях, може призвести до удару електричним струмом, пожежи та/або серйозних ушкоджень.

Збережіть всі попередження та інструкції для повторного ознайомлення у майбутньому.

Термін «електро прилад» у текстах попереджень означає ваш електро прилад, який працює від мережі електропостачання (дротовий) або від батареї живлення (бездротовий).

Місце експлуатації

- Підтримуйте чистоту та добре освітлення у місці експлуатації. Захаращені та темні місця створюють умови для нещасних випадків.
- Не використовуйте електро прилади за наявності вибухових речовин в оточуючому середовищі, таких як легкозаймисті рідини, гази або пилок. Електро прилади генерують іскри, які можуть запалювати пил або гази.
- Подбайте про те, щоб поруч з вимкненим електро приладом не було дітей або сторонніх осіб. Усе, що відволікає вашу увагу, може призвести до втрати контролю.

Електро безпека

- Вилки електро приладу мають відповідати роз'єму розетки. Ні в якому разі не змінюйте ніяким чином вилку. Не використовуйте ніякі вилки-адаптори з заземленими електро приладами. Незмінні вилки та відповідність вилки роз'ємам розеток знижує ризик удару електричного струму.
- Уникайте контакту вашого тіла з заземленими поверхнями, такими як труби, радіатори, печі та холодильники. Ризик удару електричного струму вище, якщо ваше тіло заземлене.
- Захищайте електро прилади від дощу та інших джерел вологи. Потрапання води всередину електричного приладу підвищує ризик удару електричного струму.
- Будьте обережні зі шнуром електропостачання. Ніколи не переносьте електро прилад тримаючи або тягнучи за шнур; не тягніть за шнур вимикаючи прилад з розетки. Тримайте шнур подалі від тепла, масел, гострих предметів або рухаючихся частин. Пошкоджені або заплутані шнури підвищують ризик удару електричного струму.
- Під час використання електро приладу на вулиці використовуйте додатковий шнур, який призначений для використання зовні. Використання додаткового шнуру, який призначений для використання зовні, зменшує ризик удару електричного струму.
- Якщо використання електро приладу у вологих умовах неможливо уникнути, використовуйте джерело електроенергії захищене пристроєм захисту від замикання (RCD). Використання пристрою захисту від замикання (RCD) зменшує ризик удару електричного струму.

Особиста безпека

- Будьте пильні, уважні до того, що ви робите, та прислухайтеся до здорового глузду під час експлуатації приладу. Не використовуйте електро прилад, якщо ви стомлені або знаходитесь під впливом наркотичних речовин,

алкоголю або ліків. Секунда неухважності під час використання електро приладів може призвести до серйозного фізичного пошкодження.

- **Використовуйте засоби забезпечення безпеки. Завжди носіть захисні окуляри.** Постійне використання засобів забезпечення безпеки, таких як маска захисту від пилу, захисна обув проти послизування, ручна шапка або пристрій захисту слуху, знижує ризик тілесних ушкоджень.
 - **Уникайте випадкового увімкнення. Подбайте про те, щоб перемикач знаходився в позиції «вимкнено», під час підключення до розетки.** Перенесення електро приладів тримаючи пальця на перемикачі або підключення до розетки інструментів, які знаходяться в позиції «увімкнено», може призвести до нещасних випадків.
 - **До того, як вмикати електро прилад, усуньте регулюючий ключ.** Регулюючий ключ або інший ключ прикріплений до рухаючоїся частини електро інструменту може призвести до нещасних випадків.
 - **Не відводьте прилад на відстань, яка перевищує довжину шнуру електропостачання.** Завжди кріпко тримайтеся на ногах та не втрачайте балансу. Це дозволяє краще контролювати електро прилад в разі виникнення непередбачених обставин.
 - **Одягайтеся належним чином. Не носіть вільний одяг або прикраси.** Тримайте своє волосся, одяг та рукавички подалі від рухаючихся частин. Повільний одяг, прикраси або довге волосся можуть потрапити до рухаючихся частин.
 - **Якщо були надані пристрої для приєднання до пилвесоуючого та пилезборного обладнання, слідкуйте за тим, щоб вони були приєднані та використовувалися належним чином.** Використовуйте ці пристрої для пониження ризику нещасних випадків пов'язаних з розповсюдженням пилу.
- Використання та догляд за електро приладами**
- **Не докладайте надмірної фізичної сили до електро приладу.** Використовуйте електро прилад, який призначений для вашої задачі. Електро прилад, який призначений для вашої задачі, впорється краще та буде працювати безпечніше за умови експлуатації у темпі, яких відповідає його призначенню.
 - **Не використовуйте електро прилад, якщо перемикач не рухається між позиціями «увімкнено» та «вимкнено».** Будь-який електро прилад, який неможливо вмикати та вимикати через перемикач, є небезпечним та має бути відремонтований.
 - **Від'єднайте вилку від джерела електроенергії до того, як здійснювати будь-які корегування, заміну компонентів або зберігання електро приладу.** Такі міри безпеки знижують ризик випадкового увімкнення приладу.
 - **Зберігайте вимкнений електро прилад подалі від дітей та не дозволяйте особам, які не знайомі з електро приладом, який описано у цих інструкціях, використовувати електро прилад.** Електро прилади в руках недосвідчених користувачів небезпечні.
 - **Здійснійте належне технічне обслуговування електро приладів.** Перевіряйте електро прилад на невідповідність частин або застрягання рухаючихся частин, наявність поламак або інші фактори, які можуть впливати на роботу електро приладу. За наявності ушкоджень, забезпечте ремонт приладу до того, як його використовувати. Недостатнє

технічне обслуговування часто призводить до нещасних випадків.

- Підтримуйте гостроту та чистоту ріжучих частин. Ріжучі прилади, які належним чином обслуговуються, мають більш низький ризик застрягти та ними легше керувати.
- Використовуйте електро прилад, компоненти та частини у відповідності з цими інструкціями і у такий спосіб, для якого вони призначені, беручи до уваги умови експлуатації та задачі, які підлягають виконанню. Використання електро приладу для виконання задач, для яких він не призначений, може призвести до нещасних випадків.

Ремонт та обслуговування

- Доручайте ремонт свого електро приладу особі, яка має відповідну кваліфікацію, та використовуйте виключно запасні частини ідентичні оригінальним. Це допоможе підтримувати достатній рівень безпеки у використанні електро приладу.

ДОДАТКОВІ ІНСТРУКЦІЇ З БЕЗПЕКИ ДЛЯ ТЕПЛОГО ПІСТОЛЕТУ

- Не прикладайте руки до вентилятору та не блокуйте - будь-яким чином - рух повітря по воздухопроводу.
- Насадка та компоненти цього приладу стають дуже гарячими під час використання. Залишайте ці частини охолонувати перш ніж доторкатися до них.
- Завжди вимикайте прилад перш ніж ховати його.
- Не залишайте прилад без догляду у відкритому стані.
- Недбале використання приладу може викликати пожежу.
- Жар може сягати легкозаймистих матеріалів, які знаходяться поза полем зору. Не використовуйте в умовах високої вологості, за наявності швидкозайманих газів або поруч з вибуховими матеріалами.
- Залишайте прилад повністю охолонитися до того, як повертати до місця зберігання.
- Забезпечте необхідну вентиляцію, оскільки може відбуватися скопчення токсичних газів.
- Не використовуйте у якості фею для волосся.
- Не перешкоджайте забору повітря або виходу через насадку, оскільки це може викликати перегрівання, яке може призводити до пошкодження приладу.
- Не направляйте струм гарячого повітря на інших осіб.
- Не доторкайтеся до металевої насадки, оскільки вона сильно нагрівається під час використання та залишається гарячою до 30 хвилин після закінчення використання.
- Не притуляйте насадку до будь-чого під час використання та одразу після використання.
- Не засовуйте ніякі предмети у середину насадки, оскільки це може викликати удар електричного струму. Не дивіться вниз через насадку під час роботи інструменту, оскільки вона значним чином нагрівається.
- Не дозволяйте фарбі приставати до насадки або скребку оскільки з часом це може призвести до запалювання.

Усунення фарби

- Не використовуйте цей прилад для

усунення фарби, яка містить свинець. Зчищені шматки, залишки та пари фарби можуть містити свинець, який є отруйною речовиною. Будь-яка будівля побудована раніше ніж 1960 може містити початковий шар фарби, яка містить свинець, під іншими шарами фарби на поверхні.

Після контакту з поверхнею, доклатання рук до рота може призвести до отруєння свинцем.

Контакт ці свинцем, навіть у малих дозах, може викликати незворотні ушкодження мозку та нервової системи. Особливо уразливі малі та ненароджені діти.

- Під час усунення фарби переконайтеся в тому, що площа, де це відбувається, закрита для доступу. Бажано носити маску захищуючу від пилу.
- Не паліть фарбу. Використовуйте скребок та тримайте насадку як мінімум у 25 мм від пофарбованої поверхні. Під час роботи у вертикальному напрямку спрямовуйте рухи вниз, щоб уникнути потрапляння фарби всередину приладу та її згорання.
- Утилізуйте злущену фарбу безпечним шляхом та переконайтеся у тому, що робоча площа ретельно вичищена після завершення роботи.

ЗБОРКА ТА РЕГУЛЮВАННЯ



Завжди вимикайте прилад з розетки до того, як збирати чи відрегулювати цього.





Температура повітря може бути відрегульована залежно від задачі, яка підлягає виконанню. Нижченаведена таблиця містить рекомендації щодо налаштувань для різних задач.

Налаштування	Задачі
HG6030: 1	■ Охолодження гарячих частин.
	■ Охолодження машин перед заміною насадки.
HG5030: 1 HG6031V: 1 HG6030: 2	■ Сушіння фарби чи лаку.
	■ Усунення клейких елементів.
	■ Нанесення та усунення воску.
	■ Сушіння вологої деревини.
HG5030: 2 HG6031V: 2 HG6030: 3	■ Скорочення PVC (полівінілхлоридової) обмотки та теплоізоляційних труб.
	■ Відтаювання замерзлих труб.
	■ Плавління пластику.
	■ Згинання пластикових труб та листів.
	■ Розшатування іржавих або занадто щільно закручених гайок та болтів.
	■ Усунення фарби та лаку.
	■ Паяння сантехнічних прокладок.



Якщо ви не впевнені, які налаштування необхідні, розпочніть з найнижчої температури та поступово підіймайте температуру до отримання оптимальних результатів.

ПРИЄДНАННЯ НЕОБХІДНОГО КОМПОНЕНТУ (ЗА НАЯВНОСТІ)

Зображення	Опис	Призначення
	Насадка для захисту скла	Захист вікон під час лушчіння рам
	Насадка-рефлектор	Паяння труб
	Насадка-редуктор	Зварювання, зменшення коліна (жар концентрований на малій поверхні)
	Широка насадка	Сушіння, відтаювання (жар розповсюджений по великій поверхні)
	Скребок	Усунення фарби чи лаку.



- Впевніться у тому, що прилад вимкнений, а насадка - охолоджена.
- Падіння насадки може призвести до возгорання предметів на підлозі. Насадки мають бути надійно зафіксовані на приладі.
- Доторкання до гарячої насадки може призвести до серйозних травм. До того, як прикріплювати чи знімати насадку, охолодіть прилад повністю або використовуйте відповідний інструмент.
- Гаряча насадка може підпалити поверхню. Кладіть гарячі насадки виключно на пожежобезпечну поверхню.
- Невідповідна або пошкоджена насадка може призвести до перегрівання та пошкодження приладу. Використовуйте оригінальні насадки, які сумісні з вашим приладом, у відповідності з таблицею.

ІНСТРУКЦІЇ З ВИКОРИСТАННЯ

- Завжди дотримуйтесь інструкцій з безпеки та відповідних норм.
- Тримайте прилад виключно руками; не прикладайте руки до каналів відводу повітря.

До початку використання

- Приєднайте необхідні компоненти відповідно до задач.
- Налаштуйте прилад на бажану температуру.

Ввімкнення та вимкнення

- Для того, щоб увімкнути прилад, встановіть перемикач у позицію 1/2/3. Після ввімкнення можливе виділення невеликої кількості диму, це не свідчить про наявність проблем.
- Для того, щоб вимкнути прилад, встановіть перемикач у позицію 0. Дозвольте приладу охолودитися до того, як повертати його до місця зберігання.

Налаштування температури

- Встановіть перемикач в позицію 1/2/3, залежно від того, якого температурного режиму ви потребуєте.

Зйомна передня кришка

- Передню кришку можна зняти під час використання на маленькій поверхні.



Будьте обережні з гарячою насадкою.

Усунення передньої кришки збільшує ризик опалів від відкритої гарячої насадки.

Усунення фарби

- Приєднайте необхідний компонент.
- Налаштуйте прилад на високу температуру.
- Увімкніть прилад.
- Спрямуйте струм гарячого повітря на фарбу, яка підлягає усуненню.

- Коли фарба пом'якшає, усуньте її за допомогою ручного скребку.



Не використовуйте на металевих віконних рамах, оскільки жар може перейти на скло та призвести до його розтріскування. Під час використання на інших віконних рамах використовуйте насадку для захисту скла.



Не тримайте прилад направленим на одне й те саме місце протягом занадто довгого часу, оскільки це може призвести до загорання поверхні.



Уникайте накопичання фарби на скребку, оскільки вона може загорітися. За необхідності ретельно усуньте залишки фарби зі скребку за допомогою ножа.

Стационарне використання

Цей прилад також може використовуватися в стаціонарному режимі.

- Розташуйте прилад на стійкому робочому столі.
- Зафіксуйте шнур, щоб запобігти зтягуванню приладу з робочого столу.
- Обережно увімкніть прилад.



Слідкуйте за тим, щоб насадка завжди була направлена в сторону, протилежну від вас та будь-яких інших осіб.



Слідкуйте за тим, щоб ніякі предмети не потрапляли всередину насадки.

Охолодження

Насадка та компоненти цього приладу стають дуже гарячими під час використання. Залиште їх до повного охолодження перед тим, як пересувати чи повертати прилад до місця зберігання.

- Для того, щоб скоротити час охолодження, налаштуйте прилад на найнижчу температуру та залиште увімкненим на декілька хвилин.
- Вимкніть прилад та залиште його охолоджуватися як мінімум на 30 хвилин. Завжди розташуйте його вертикально.

ТЕХНІЧНЕ ОБСЛУГОВУВАННЯ ТА ОЧИЩЕННЯ



Увага: До того, як здійснювати будь-які операції на обладнанні, вийміть вилку з розетки.

Технічне обслуговування

- Ваш Електро Прилад було спроектовано таким чином, щоб він міг працювати протягом тривалого часу потребуючи мінімум технічного обслуговування. Тривале функціонування залежить від належного уходу та регулярного очищення.

Змазування

- Ваш електро прилад не потребує додаткового

змазування.

Очищення

- Тримайте вентиляційні отвори чистими та регулярно очищуйте корпус ганчіркою з м'кої тканини.

Очищення

- Тримайте вентиляційні отвори машини чистими щоб уникнути перегріву двигуна.
- Регулярно очищуйте корпус ганчіркою з м'кої тканини, бажано - після кожного використання.
- Слідкуйте за тим, щоб у вентиляційних отворах не було пилу чи гріз.
- Якщо гріз не відходить, використовуйте ганчірку з м'кої тканини, змочену в мильній воді.



Ніколи не використовуйте розчинники, такі як бензин, спирт, аміачна вода та ін. Такі розчинники можуть пошкодити пластикові частини.

ТЕХНІЧНІ ДАННІ

Модель №	HG5030	HG6031V	HG6030
Вольтаж	220-240В-50Гц	220-240В-50Гц	220-240В-50Гц
Живлення	1600Вт	1800Вт	1800Вт
Температура струму повітря	I 350°C II 500°C	I 50-400°C II 100-600°C	I 50°C II 300°C III 600°C
Загальна довжина	233мм	257мм	233мм
Маса нетто	0,56кг	0,67кг	0,57кг

ОХОРОНА НАВКОЛИШНЬОГО СЕРЕДОВИЩА

У випадку якщо ваш прилад потребує заміни після тривалого використання, не викидайте його разом з побутовим сміттям. Утилізуйте його у відповідності з нормами захисту навколишнього середовища.



Відходи, які виникають внаслідок використання електро приладу, мають утилізуватися окремо від побутового сміття. Будь ласка, відправляйте прилади на повторну переробку за наявності такої можливості. Дізнайтеся у місцевих органів влади або постачальника, як відбувається передача на повторну переробку.

Може змінюватися без попередження.

⚠ ПРЕДУПРЕЖДЕНИЕ

К эксплуатации инструмента не допускаются дети или лиц с физическими, сенсорными, умственными ограничениями или недостаточным опытом работы с таким инструментом. Инструмент не является детской игрушкой. Не позволяйте детям проводить очистку и обслуживание инструмента.

Для безопасной замены поврежденного кабеля питания обратитесь к производителю, в обслуживающую организацию или к квалифицированным специалистам.

Неосторожное обращение с инструментом может привести к пожару, поэтому:

- соблюдайте осторожность при работе с инструментом в присутствии горючих материалов;
- не воздействуйте инструментом на одну и ту же поверхность в течение слишком долгого времени;
- не используйте инструмент во взрывоопасных средах;
- помните, что тепло может передаваться горючим материалам, которые находятся вне поля зрения;
- после работы поставьте инструмент на стойку и дайте ему остыть перед началом хранения;
- не оставляйте включенный инструмент без присмотра.

ПРЕДПОЛАГАЕМОЕ ИСПОЛЬЗОВАНИЕ

Термовоздуховка предназначена для удаления лакокрасочного покрытия, запаивания труб, усадки ПВХ, сварки и гибки пластика, а также является универсальным средством для сушки и отогревания.



ОСТОРОЖНО: В целях обеспечения безопасности, перед началом эксплуатации инструмента внимательно прочитайте это руководство и общие правила техники безопасности. Электроинструмент разрешается передавать только вместе с этими инструкциями.

Инструмент разрешается подключать только к сети питания с указанным на паспортной табличке напряжением, а для питания подается однофазный переменный ток. Инструмент имеет двойную изоляцию, поэтому его можно подключать к розеткам без заземляющего провода.



Горячие поверхности - возможен ожог рук и пальцев.

ОПИСАНИЕ

- ① Сопло
- ② Переключатель (0/1/2) HG5030 и HG6031V
Переключатель (0/1/2/3) HG6030

- ③ Передняя крышка
- ④ Регулятор

СОДЕРЖИМОЕ КОМПЛЕКТА

- Проверьте инструмент, кабель питания, разъем и все принадлежности на предмет повреждений при транспортировке



ОСТОРОЖНО: Упаковочные материалы — это не игрушки! Не позволяйте детям играть с пластиковой упаковкой! Существует риск удушья!

- 1 термовоздуховка
- 1 набор принадлежностей (могут не входить в комплект поставки)
- 1 руководство



Свяжитесь с поставщиком при обнаружении недостающих или поврежденных компонентов.

ОБЩИЕ ПРАВИЛА ТЕХНИКИ БЕЗОПАСНОСТИ ПРИ РАБОТЕ С ЭЛЕКТРОИНСТРУМЕНТОМ

Прочитайте все предупреждения и инструкции по технике безопасности. Несоблюдение всех предупреждений и инструкций может привести к

поражению электротоком, пожару и/или серьезной травме.

Храните все предупреждения и инструкции в доступном месте.

Используемый в предупреждениях термин «электроинструмент» к используемому вами электроинструменту, питание которого осуществляется от сети питания (через кабель) или от аккумуляторов (без кабеля).

Рабочая зона

- **Поддерживайте в рабочей зоне чистоту и хорошее освещение.** В беспорядке и плохом освещении вероятность несчастного случая возрастает.
- **Запрещается эксплуатировать электроинструмент во взрывоопасных средах (например, в присутствии горючих жидкостей, газов или пыли).** В процессе работы электроинструмента появляются искры, которые могут стать причиной возгорания пыли или паров.
- **Не допускайте в зону эксплуатации электроинструмента детей и посторонних.** Отвлекающие факторы могут привести к потере контроля ситуации.

Электробезопасность

- **Разъемы питания электроинструментов должны идеально подходить к розетке.** Запрещается вносить модификации в конструкцию разъемов. Запрещается использовать адаптеры для разъемов с заземленными на массу или на землю электроинструментами. Оригинальная конструкция разъемов и использование соответствующих розеток позволяет снизить риск поражения электротоком.
- **Избегайте контакта с заземленными на массу или землю поверхностями, такими, как трубы, радиаторы отопления, кухонные плиты и холодильники.** При заземлении тела на массу или землю значительно возрастает риск поражения электротоком.
- **Запрещается использовать электроинструменты под дождем или в условиях повышенной влажности.** Попадание в электроинструмент воды повышает риск поражения электротоком.
- **Запрещается использовать кабель не по назначению.** Запрещается использовать кабель для переноски, вытягивания электроинструмента или отключения его от сети питания. Не давайте кабелю попасть в условия повышенной температуры, масло, предотвращайте его контакт с острыми краями или движущимися деталями. Повреждение или перекручивание кабеля приводит к риску поражения электротоком.
- **При эксплуатации электроинструмента вне помещения используйте только пригодный для этих целей удлинитель.** Использование надлежащего удлинителя позволяет значительно снизить риск поражения электротоком.
- **При необходимости использования электроинструмента в условиях повышенной влажности обеспечьте наличие устройства защитного отключения (УЗО) в источнике питания.** Использование УЗО позволяет снизить риск поражения электротоком.

Личная безопасность

- **При работе с электроинструментом соблюдайте осторожность, следите за своими действиями и руководствуйтесь здравым смыслом.** Запрещается использовать электроинструмент в состоянии усталости или под воздействием наркотиков, алкоголя или

лекарств. Секундная потеря внимания при эксплуатации электроинструмента может привести к получению серьезной травмы.

- **Используйте защитные приспособления. Обязательно надевайте средства защиты органов зрения.** Использование таких защитных приспособлений, как респиратор, обуви с защитой от скольжения, специальных перчаток или средств защиты органов слуха позволяет значительно снизить вероятность получения травмы.
- **Примите меры по предотвращению случайного включения. Перед подключением к сети питания убедитесь, что переключатель установлен в положение выключения.** Ношение электроинструмента с положенным на переключатель пальцем или подключением его к сети питания с переключателем, установленным в положение включения, увеличивает вероятность несчастного случая.
- **Перед включением электроинструмента снимите с него все регулировочные ключи.** Оставшийся на вращающейся детали электроинструмента регулировочный ключ может стать причиной получения травмы.
- **Не выполняйте непосильные задачи.** Старайтесь всегда сохранять равновесие и устойчивость. Это позволит сохранить контроль над электроинструментом в неожиданных ситуациях.
- **Надевайте подходящую одежду. Не носите свободную одежду и украшения. Не давайте волосам, одежде и перчаткам контактировать с подвижными деталями.** Подвижные детали могут зацепиться за свободную одежду, украшения или длинные волосы.
- **Если инструмент снабжается приспособлениями для удаления и сбора пыли, то обеспечьте надлежащее использование этих приспособлений.** Их использование позволяет снизить опасности, связанные с образованием пыли.

Эксплуатация и уход за электроинструментом

- **Не перегружайте электроинструмент. Используйте подходящий для каждой задачи инструмент.** Использование соответствующего электроинструмента позволит более качественно и безопасно выполнить соответствующую его характеристикам задачу.
- **Запрещается использование электроинструмента с неработающим переключателем питания.** Использование электроинструмента без управления посредством переключателя питания опасно, поэтому такой инструмент подлежит ремонту.
- **Перед регулировками, сменой принадлежностей или хранением электроинструмента обязательно отсоедините разъем питания от источника питания.** Эти меры предосторожности позволяют снизить риск случайного включения электроинструмента.
- **Храните электроинструмент в недоступном для детей месте и не позволяйте эксплуатировать инструмент лицам, не знакомым с инструкциями по его эксплуатации.** В неумелых руках электроинструмент представляет серьезную опасность.
- **Обеспечьте регулярное обслуживание электроинструмента. Проверьте на предмет смещенных или выступающих вращающихся деталей, сломанных деталей и других условий, которые могут влиять на работу электроинструмента.** При обнаружении поломок, обязательно отремонтируйте

электроинструмент перед повторным использованием. Множество несчастных случаев происходит по причине плохого обслуживания электроинструмента.

- Обеспечьте своевременную заточку и очистку режущих инструментов. Находящее обслуживание режущих инструментов позволяет избежать появления выступающих режущих краев и обеспечить более удобное управление.
- При эксплуатации электроинструмента, принадлежностей, наконечников и т.д. обязательно соблюдайте эти инструкции и порядок эксплуатации определенного типа электроинструмента, принимая во внимание все требования к рабочим условиям и проведению работ. Использование электроинструмента не по назначению может привести к возникновению опасных ситуаций.

Обслуживание

- Обслуживанию электроинструмента допускаются только квалифицированный специалист по ремонту, который использует в работе идентичные запасные части. Это позволит обеспечить безопасную эксплуатацию электроинструмента.

ДОПОЛНИТЕЛЬНЫЕ ПРАВИЛА ТЕХНИКИ БЕЗОПАСНОСТИ ПРИ ЭКСПЛУАТАЦИИ ТЕРМОВОЗДУХОДУВКИ

- Не кладите руки на вентиляционные отверстия и следите за тем, чтобы они не оказались закрытыми.
- Во время работы сопло и принадлежности сильно нагреваются. Не касайтесь этих деталей, пока они не остыли.
- Обязательно отключайте питание инструмента перед тем, как положить его.
- Не оставляйте включенный инструмент без присмотра.
- Неосторожное обращение с инструментом может привести к пожару.
- Тепло может передаваться горячим материалам, которые находятся вне поля вашего зрения. Запрещена эксплуатация инструмента в условиях повышенной влажности, где могут присутствовать горючие газы, или рядом с горючими материалами.
- Перед началом хранения дайте инструменту остыть.
- Обеспечьте надлежащую вентиляцию, так как могут начать выделять токсичные пары.
- Запрещается использовать в качестве фена для волос.
- Избегайте блокировки воздухозаборников или сопла, так как это может привести к чрезмерному повышению температуры и повреждению инструмента.
- Не направляйте струю горячего воздуха на других людей.
- Не касайтесь металлического сопла, так как во время работы оно очень сильно нагревается, а впоследствии ему требуется до 30 минут, чтобы остыть.
- Не касайтесь соплом других предметов во время работы или сразу после ее окончания.
- Не опускайте ничего внутрь сопла, так как это может привести к поражению

электротоком. Не заглядывайте в сопло во время работы, так как из него выходит воздух с высокой температурой.

- Не позволяйте краске прилипнуть к соплу или скребку, так как через некоторое время она может воспламениться.

Удаление краски

- Не пользуйтесь инструментом для удаления краски, содержащей свинец. В слоях, остатках и парах краски может содержаться ядовитый свинец. Здания, построенные до 1960 года могли быть покрашены краской со свинцом, поверх которой нанесен слой другой краски. После появления слоя краски на поверхности свинец может попасть в рот через руки. Воздействие даже небольшого количества свинца может привести к необратимому повреждению мозга и нервной системы. Особенно восприимчивы к нему маленькие и еще не рожденные дети.
- При снятии краски убедитесь, что рабочая зона изолирована. Рекомендуется надевать респиратор.
- Не сжигайте краску. Воспользуйтесь скребком и держите сопло на расстоянии не менее 25 мм от окрашенной поверхности. При работе в вертикальном направлении двигайтесь вниз, чтобы не допустить падения краски в инструмент и ее горения.
- Осторожно утилизируйте все остатки краски с соблюдением норм и убедитесь, что рабочая зона тщательно очищена после завершения работы.

СБОРКА И РЕГУЛИРОВКА



Обязательно отключайте инструмент от сети питания перед сборкой и регулировкой.





Температуру воздуха можно настроить для различных областей применения. В таблице ниже указаны настройки для различных ситуаций.

Настройка	Применение
HG6030: 1	■ Охлаждение горячих деталей. ■ Охлаждение оборудования перед сменой сопла.
HG5030: 1	■ Сушка краски и лака.
HG6031V: 1	■ Снятие наклеек.
HG6030: 2	■ Нанесение и снятие воска. ■ Просушивание влажной древесины перед закладкой. ■ Усадка упаковки из ПВХ и изоляционных труб. ■ Отогревание замерзших труб.
HG5030: 2	■ Сварка пластиков.
HG6031V: 2	■ Гибка пластиковых труб и листов.
HG6030: 3	■ Ослабление ржавых или туго затянутых гаек и болтов. ■ Снятие краски и лака. ■ Запайка сантехнических соединений.



Если вы не уверены в выборе необходимой настройки, то начните с низкой температуры и постепенно увеличивайте ее до достижения необходимого результата.

УСТАНОВКА НЕОБХОДИМОГО ПРИСПОСОБЛЕНИЯ (ПРИ НАЛИЧИИ)

Символ	Описание	Назначение
	Сопло для защиты стекла	Защита окон при снятии краски с рам
	Сопло с рефлектором	Запаивание труб
	Суженное сопло	Сварка, усадка рукавов (концентрация тепла на небольшой площади)
	Сопло с широкой прорезью	Сушка, отогрев (распределение тепла по большей площади)
	Скребок	Снятие краски и лака



- Убедитесь, что инструмент выключен, а сопло остыло.
- Упавшее сопло может воспламенить предметы на полу. Сопла должны быть надежно закреплены на инструменте.
- Контакт с горячим соплом может привести к получению сильных ожогов. Перед установкой или снятием сопла дайте инструменту полностью остыть или воспользуйтесь специальным инструментом для этих целей.
- Горячее сопло может прожечь поверхность. Кладите горячие сопла только на огнеупорные поверхности.
- Использование ненадлежащего или поврежденного сопла может привести к аккумуляции тепла и повреждению инструмента. Пользуйтесь только оригинальными соплами, подходящими для вашего инструмента согласно таблице.

ИНСТРУКЦИИ ПО ЭКСПЛУАТАЦИИ

- Обязательно соблюдайте правила техники безопасности и применимые нормы.
- Всегда держите инструмент одной рукой, не кладите вторую руку на вентиляционные отверстия.

До начала работы

- установите приспособление, соответствующее поставленной задаче.
- Установите необходимую температуру воздуха.

Включение и выключение питания

- Для включения питания переведите переключатель в положение 1/2/3. После включения может появиться немного дыма, но это не является неисправностью.
- Для выключения инструмента установите минимальную температуру, чтобы инструмент остыл, а затем переведите переключатель в положение 0. Перед транспортировкой или хранением дайте инструменту остыть.

Регулировка температуры

- Переведите переключатель питания в положение 1/2/3, в зависимости от требуемой температуры.

Съемная передняя крышка

- При работе в тесном пространстве переднюю крышку можно снять.



Помните о горячем сопле.

Снятие передней крышки повышает риск получения ожога, так как раскаленное сопло не будет закрыто.

Удаление лакокрасочного покрытия

- Установите необходимое приспособление.
- Установите высокую температуру воздуха.
- Включите инструмент.
- Направьте струю горячего воздуха на снимаемую краску.
- После размягчения краски снимите ее слой с помощью ручного скребка.



Не снимайте краску таким способом с металлических оконных рам, так как стекло может нагреться и треснуть. При снятии краски с оконных рам из другого материала воспользуйтесь соплом для защиты стекла.



Не направляйте инструмент в одну точку в течение слишком долгого времени, так как поверхность может воспламениться.



Избегайте скопления краски на скребке, так как она может загореться. При необходимости аккуратно снимите скопившуюся на скребке краску с помощью ножа.

Использование в стационарных условиях

Этот инструмент также можно использовать в стационарных условиях.

- Установите инструмент на устойчивый верстак.
- Зафиксируйте кабель, чтобы его нельзя было дернуть и уронить инструмент с верстака.
- Осторожно включите питание инструмента.



Убедитесь, что сопло направлено в сторону от вас и других присутствующих.



Старайтесь ничего не уронить в сопло.

Охлаждение

Во время работы сопло и принадлежности сильно нагреваются. Перед транспортировкой или хранением инструмента дайте им остыть.

- Для сокращения времени остывания включите инструмент на самой низкой температуре и дайте ему поработать несколько минут.
- Выключите инструмент и дайте ему остыть в течение не менее 30 минут. Обязательно устанавливайте его в вертикальном положении.

ОБСЛУЖИВАНИЕ И ОЧИСТКА



Внимание: перед проведением работ на оборудовании обязательно отключите его от сети питания.

Обслуживание

- Конструкция вашего электроинструмента предполагает его продолжительное использование без необходимости в проведении обслуживания. Для его долгой и удовлетворительной работы необходимо обеспечить надлежащий уход и регулярную очистку.

Смазка

- Ваш электроинструмент не требует дополнительной смазки.

Очистка

- Поддерживайте чистоту вентиляционных отверстий и регулярно протирайте корпус мягкой тканью.

Очистка

- Поддерживайте чистоту вентиляционных отверстий, что поможет предотвратить перегрев двигателя.
- Регулярно (желательно после каждого использования) очищайте корпус инструмента мягкой тканью.
- Очищайте вентиляционные отверстия от пыли и загрязнений.
- Для удаления сильных загрязнений можно воспользоваться мягкой тканью, смоченной в мыльной воде.



Запрещено использовать такие растворители, как бензин, спирт, водный раствор аммиака и др. Это может привести к повреждению пластиковых деталей.

ТЕХНИЧЕСКИЕ ХАРАКТЕРИСТИКИ

Номер модели:	HG5030	HG6031V	HG6030
Напряжение	220-240В-50Гц	220-240В-50Гц	220-240В-50Гц
Мощность	1600Вт	1800Вт	1800Вт
Температура воздушного потока	I 350°C 300л/мин II 500°C 500л/мин	I 50-400°C 250л/мин II 100-600°C 500л/мин	I 50°C 250л/мин II 300°C 250л/мин III 600°C 500л/мин
Общая длина	233мм	257мм	233мм
Масса нетто	0,56кг	0,67кг	0,57кг

ЗАЩИТА ОКРУЖАЮЩЕЙ СРЕДЫ



В случае необходимости замены инструмента после длительного использования, не утилизируйте старый инструмент вместе с бытовыми отходами, а сделайте это экологически безопасным способом.

Отходы, производимые электрическим оборудованием, нельзя утилизировать вместе с бытовыми отходами. Отдайте инструмент на переработку в специальное учреждение. Консультацию по вопросам переработки можно получить у местных органов власти или поставщика инструмента.

Возможно внесение изменений без уведомления.

OSTRZEŻENIE

Niniejsze urządzenie nie może być używane przez dzieci i osoby o obniżonej sprawności fizycznej, umysłowej lub czuciowej bądź nieposiadające odpowiedniej wiedzy albo doświadczenia. Dzieciom nie wolno jest bawić się urządzeniem. Dzieciom nie wolno czyścić urządzenia i przeprowadzać czynności konserwacyjnych do wykonania przez użytkownika.

Jeżeli kabel zasilający jest uszkodzony, konieczne jest dokonanie jego wymiany przez producenta, jego przedstawiciela serwisowego bądź innego pracownika posiadającego podobne kwalifikacje w celu uniknięcia zagrożeń.

Niezachowanie należytej ostrożności podczas użytkowania urządzenia może skutkować pożarem, dlatego:

- należy zachować ostrożność w przypadku korzystania z urządzenia w miejscach, w których znajdują się materiały palne;
- nie wolno stosować na tej samej powierzchni przez długi czas;
- nie wolno używać w środowisku wybuchowym;
- należy pamiętać, że ciepło może zostać przekazane materiałom palnym znajdującym się poza zasięgiem wzroku;
- po zakończeniu użytkowania należy umieścić urządzenie na podstawie i pozostawić do ostygnięcia przed schowaniem;
- nie wolno pozostawiać włączonego urządzenia bez nadzoru.

PRZEZNACZENIE

Opalarka jest przeznaczona do usuwania farb, lutownia rur, obkurczania materiałów z PVC, spawania i gięcia tworzyw termoplastycznych, a także do osuszania i odmrażania.

OSTRZEŻENIE: W celu zadbania o własne bezpieczeństwo przed rozpoczęciem użytkowania przeczytać tę instrukcję obsługi i ogólne instrukcje dotyczące bezpieczeństwa. Niniejsze elektronarzędzie można przekazać tylko razem z tymi instrukcjami.

Narzędzie wolno podłączać wyłącznie do źródła zasilania o napięciu odpowiadającym wartości podanej na tabliczce znamionowej i można zasilac jedynie jednofazowym prądem zmiennym. Ponieważ części czynne urządzenia izolowane są za pomocą izolacji podwójnej, można je podłączać także do gniazd bez uziemienia.

Gorące powierzchnie — ryzyko oparzeń palców i dłoni.



OPIS

- ① Dysza
- ② Przelącznik zasilania (0/1/2) HG5030 i HG6031V
- ③ Przelącznik zasilania (0/1/2/3) HG6030
- ④ Osłona przednia
- ④ Pokrętko

ZAWARTOŚĆ OPAKOWANIA

- Sprawdzić urządzenie, kabel zasilający, wtyczkę zasilającą oraz wszystkie akcesoria pod kątem uszkodzeń powstałych podczas transportu.



OSTRZEŻENIE: Materiały opakowaniowe to nie zabawki! Dzieciom nie wolno jest bawić się workami z tworzywa sztucznego! Niebezpieczeństwo uduszenia!

- 1 opalarka
- 1 zestaw akcesoriów (akcesoria mogą nie być dołączone do zakupionego urządzenia)
- 1 instrukcja obsługi



Jeżeli brakuje części lub są one uszkodzone, należy skontaktować się ze sprzedawcą.

OGÓLNE OSTRZEŻENIA DOTYCZĄCE BEZPIECZNEGO UŻYTKOWANIA ELEKTRONARZĘDZIA

Zapoznać się ze wszystkimi ostrzeżeniami dotyczącymi bezpieczeństwa i instrukcjami. Niezastosowanie się do któregośkolwiek z ostrzeżeń bądź którejkolwiek z instrukcji może skutkować porażeniem prądem elektrycznym, pożarem i/lub odniesieniem poważnych obrażeń.

Przechowywać wszystkie ostrzeżenia i instrukcje, aby można z nich było skorzystać w przyszłości.

Termin „elektronarzędzie” stosowany w ostrzeżeniach odnosi się do elektronarzędzia sieciowego (przewodowego) lub elektronarzędzia zasilanego za pomocą baterii (beprzewodowego).

Obszar roboczy

- **Dbać o czystość i odpowiednie oświetlenie obszaru roboczego.** Nieporządek i niewystarczająca ilość światła sprzyjają wypadkom.
- **Nie korzystać z elektronarzędzia w środowisku wybuchowym, tj. w takim, w którym obecne są palne gazy, pary lub pyły.** Elektronarzędzia generują iskry, które mogą spowodować zapłon pyłów bądź oparów.
- **Dbać, aby dzieci i osoby postronne zachowały odpowiednią odległość podczas korzystania z elektronarzędzia.** Odwrócenie uwagi może skutkować utratą kontroli nad sprzętem.

Bezpieczeństwo elektryczne

- **Doberać gniazda elektryczne do wtyczek elektronarzędzia. Nie modyfikować wtyczek w jakikolwiek sposób. W przypadku używania uziemionego elektronarzędzia nie korzystać z przejściówek.** Niemodyfikowanie wtyczek i dobór odpowiedniego gniazda elektrycznego zmniejsza ryzyko porażenia prądem elektrycznym.
- **Unikać kontaktu części ciała z uziemionymi powierzchniami, takimi jak rury, grzejniki, piece i lodówki.** Uziemienie ciała zwiększa ryzyko porażenia prądem elektrycznym.
- **Nie wystawiać elektronarzędzia na działanie deszczu lub wilgoci.** Przedostanie się wody do wnętrza elektronarzędzia zwiększa ryzyko porażenia prądem elektrycznym.
- **Zawsze prawidłowo korzystać z kabla. Nie przenosić elektronarzędzia, trzymając lub ciągnąc je za kabel ani nie odłączać poprzez pociągnięcie za kabel. Trzymać kabel z dala od źródeł ciepła, olejów, ostrych krawędzi i części ruchomych.** Uszkodzenie lub zaplątanie kabla zwiększa ryzyko porażenia prądem elektrycznym.
- **W przypadku korzystania z elektronarzędzia na zewnątrz, użyć przedłużacza odpowiedniego do użytku na zewnątrz budynków.** Korzystanie z przedłużacza odpowiedniego do użytku na zewnątrz budynków zmniejsza ryzyko porażenia prądem elektrycznym.
- **Jeżeli użycie elektronarzędzia w miejscu o wysokim poziomie wilgotności jest nieuniknione, skorzystać ze źródła zasilania zabezpieczonego wyłącznikiem różnicowoprądowym (RCD).** Zastosowanie wyłącznika różnicowoprądowego zmniejsza ryzyko porażenia prądem elektrycznym.

Bezpieczeństwo osobiste

- **Zachować czujność, obserwować uważnie wykonywane operacje i kierować się zdrowym**

rozsądkiem podczas obsługi elektronarzędzia. Nie korzystać z elektronarzędzia, będąc zmęczonym lub pod wpływem substancji odurzających, alkoholu bądź leków. Chwila nieuwagi w trakcie obsługi elektronarzędzia może skutkować poważnym obrażeniem ciała.

- **Stosować wyposażenie ochronne. Zawsze nosić środki ochrony oczu.** Wyposażenie ochronne, takie jak maska przeciwpyłowa, przeciwpoślizgowe obuwie ochronne, kaski ochronne i ochronniki słuchu, stosowane gdy wymaga tego sytuacja, zmniejszają prawdopodobieństwo odniesienia obrażeń i ich dotkliwość.
- **Unikać przypadkowego uruchomienia. Przed podłączeniem sprawdzać, czy przełącznik zasilania znajduje się w położeniu wyłączenia.** Trzymanie palca na przełączniku zasilania podczas przenoszenia elektronarzędzia lub podłączenia sprzętu, gdy przełącznik znajduje się w pozycji włączenia, grozi wypadkiem.
- **Przed włączeniem elektronarzędzia odłożyć wszelkie kliny nastawcze i klucze maszynowe.** Pozostawienie klina nastawczego lub klucza maszynowego zetkniętego z ruchomą częścią elektronarzędzia może skutkować obrażeniami.
- **Zachować odpowiednią pozycję podczas pracy. Zawsze przyjmować pozycję zapewniającą równowagę.** Gwarantuje to zachowanie lepszej kontroli nad elektronarzędziem w nieprzewidzianych sytuacjach.
- **Dbać o odpowiedni strój. Nie nosić luźnych ubrań ani biżuterii. Trzymać włosy, odzież i rękawice z dala od części ruchomych.** Luźne elementy garderoby, biżuteria lub długie włosy mogą zahaczyć o części ruchome.
- **W przypadku zapewnienia urządzeń na potrzeby odpylania i zakładów zbiórki odpadów zadbać o ich prawidłowe podłączenie i użytkowanie.** Zastosowanie tych urządzeń zmniejsza prawdopodobieństwo wystąpienia zagrożeń pyłowych.

Użytkowanie i konserwacja elektronarzędzia

- **Używać tylko zgodnie z przeznaczeniem. Korzystać z elektronarzędzia odpowiedniego do danego zastosowania.** Odpowiednie elektronarzędzie pozwoli lepiej i bezpieczniej wykonać daną pracę w stosownym do jego konstrukcji tempie.
- **Nie używać elektronarzędzia, jeśli przełącznik zasilania nie umożliwi włączenia i wyłączenia go.** Elektronarzędzie, którego pracy nie można kontrolować za pomocą przełącznika zasilania, stanowi zagrożenie i wymaga naprawy.
- **Przed wykonaniem jakiegokolwiek regulacji, zmiany akcesoriów lub schowaniem elektronarzędzia odłączyć wtyczkę od źródła zasilania.** Takie działanie zapobiegawcze zmniejsza ryzyko przypadkowego uruchomienia elektronarzędzia.
- **Przechowywać nieużywane elektronarzędzie poza zasięgiem dzieci i nie zezwalać osobom nieznającym treści niniejszej instrukcji obsługi na korzystanie z elektronarzędzia.** Elektronarzędzia stanowią zagrożenie w rękach użytkowników bez odpowiedniego przygotowania.
- **Wykonywać konserwację elektronarzędzia. Sprawdzać pod kątem braku współosiowości części ruchomych, uszkodzenia elementów i innych usterek, które mogą wpływać na działanie elektronarzędzia.** Uszkodzone elektronarzędzia należy naprawić przed użyciem. Przyczyną wielu wypadków jest nieodpowiednia

konserwacja elektronarzędzi.

- **Dbać, aby elektronarzędzia były ostre i czyste.** Odpowiednia konserwacja narzędzi i krawędzi tnących zmniejsza prawdopodobieństwo zablokowania narzędzia i ułatwia kontrolowanie go.
- **Korzystać z elektronarzędzia, akcesoriów, noży oprawkowych itp. zgodnie z niniejszą instrukcją obsługi i odpowiednio do rodzaju elektronarzędzia przy uwzględnieniu warunków roboczych i wykonywanej pracy.** Używanie elektronarzędzia niezgodnie z jego przeznaczeniem może stwarzać sytuacje niebezpieczne.

Serwisowanie

- **Elektronarzędzie może być serwisowane tylko przez wykwalifikowanego specjalistę w zakresie napraw urządzeń wyłącznie z wykorzystaniem identycznych części zamiennych.** Gwarantuje to utrzymanie bezpieczeństwa pracy z elektronarzędziem.

DODATKOWE INSTRUKCJE DOTYCZĄCE BEZPIECZNEGO UŻYTKOWANIA OPALARKI

- Nie zakrywać otworów wentylacyjnych dłońmi ani nie blokować ich w inny sposób.
- Dysza oraz akcesoria elektronarzędzia osiągną bardzo wysoką temperaturę podczas użytkowania. Przed dotknięciem pozostawić te części do ostygnięcia.
- Przed odłożeniem zawsze wyłączać narzędzie.
- Nie pozostawiać włączanego narzędzia bez nadzoru.
- Niezachowanie należytej ostrożności podczas użytkowania urządzenia może skutkować pożarem.
- Ciepło może zostać przekazane materiałom palnym znajdującym się poza zasięgiem wzroku. Nie używać w wilgotnym otoczeniu, w miejscach, gdzie mogą występować gazy łatwopalne ani w pobliżu materiałów palnych.
- Przed schowaniem odczekać, aż narzędzie całkowicie ostygnie.
- Zapewnić odpowiednią wentylację ze względu na możliwość generowania toksycznych oparów.
- Nie używać do suszenia włosów.
- Nie blokować wlotu powietrza ani wylotu dyszy, ponieważ może to spowodować nadmierny wzrost temperatury skutkujący uszkodzeniem narzędzia.
- Nie kierować strumienia gorącego powietrza na inne osoby.
- Nie dotykać metalowej dyszy, ponieważ temperatura tej części wzrasta znacznie w trakcie użytkowania, a jej ostygnięcie może potrwać nawet 30 minut.
- Dbać, aby dysza nie stykała się z niczym w trakcie użytkowania ani tuż po jego zakończeniu.
- Nie umieszczać przedmiotów wewnątrz dyszy, gdyż grozi to porażeniem prądem elektrycznym. Nie spoglądać w dyszę, gdy urządzenie pracuje, ponieważ generowany jest gorący strumień powietrza.
- Dbać, aby farba nie przylegała do dyszy lub skrobaka, ponieważ po pewnym czasie może dojść do zapłonu.

Usuwanie farby

- Nie używać narzędzia do usuwania farby zawierającej ołów. Złuszczone kawałki, resztki i opary farby mogą zawierać ołów, który jest

trujący. Elementy każdego budynku wzniesionego przed 1960 rokiem mogły zostać kiedyś pomalowane farbą zawierającą ołów, a następnie pokryte kolejnymi warstwami farby. Dotknięcie ust dłońmi, która wcześniej miała kontakt z powierzchnią z osadem ołowiu, może prowadzić do przedostania się tego pierwiastka do układu pokarmowego. Kontakt nawet z niewielkimi ilościami ołowiu może powodować nieodwracalne uszkodzenie mózgu i układu nerwowego. Szczególnie narażone są małe i nienarodzone dzieci.

- Upewnić się, że obszar roboczy jest zamknięty podczas usuwania farby. Zalecane jest skorzystanie z maski przeciwpyłowej.
- Nie palić farby. Używać skrobaka i trzymać dyszę co najmniej 25 mm od pokrytej farbą powierzchni. W przypadku pracy z płaszczymi pionowymi, poruszać narzędziem z góry na dół, aby zapobiec wpadaniu farby do wnętrza narzędzia i jej spalaniu.
- Zutylizować odpowiednio wszelkie pozostałości farby i dokładnie oczyścić obszar roboczy po zakończeniu pracy.

MONTAŻ I REGULACJA



Przed montażem i regulacją zawsze odłączać narzędzie od zasilania.





Temperaturę powietrza można dopasować do szerokiej gamy zastosowań. W poniższej tabeli znajdują się sugerowane ustawienia dla różnych zastosowań.

Ustawienie	Zastosowanie
HG6030: 1	<ul style="list-style-type: none">■ Chłodzenie gorących części■ Chłodzenie urządzenia przed wymianą dyszy
HG5030: 1	■ Suszenie farb i lakierów
HG6031V: 1	■ Usuwanie naklejek
HG6030: 2	<ul style="list-style-type: none">■ Powlekanie woskiem i usuwanie go■ Suszenie drewna przed pilowaniem■ Obkurczanie folii termokurczliwych z PVC i rurek termokurczliwych■ Odmrażanie rur
HG5030: 2	■ Spawanie tworzyw termoplastycznych
HG6031V: 2	■ Gięcie rur i arkuszy z tworzyw termoplastycznych
HG6030: 3	<ul style="list-style-type: none">■ Luzowanie zardzewiałych lub mocno dokręconych śrub i nakrętek■ Usuwanie farb i lakierów■ Lutowanie połączeń rurowych



W przypadku braku pewności co do właściwego ustawienia, wybrać niską temperaturę, a następnie stopniowo zwiększać ją, aż do uzyskania optymalnych rezultatów.

MOCOWANIE ODPOWIEDNIEGO AKCESORIUM (JEŚLI DOTYCZY)

Symbol	Opis	Funkcja
	Dysza ochronna do szkła	Ochrona szyb okiennych podczas usuwania farby z ram
	Dysza reflektorowa	Lutowanie rur
	Dysza redukcyjna	Spawanie, obkurczanie osłon termokurczliwych (ciepło skupione na małej powierzchni)
	Dysza szerokoszczelinowa	Suszenie, odmrażanie (ciepło rozproszone na powierzchni o dużej szerokości)
	Skrobak	Usuwanie farb i lakierów



- Upewnij się, że narzędzie jest wyłączone, a dysza ostygła.
- Upadek dyszy może spowodować zapłon przedmiotów na ziemi. Dysze należy poprawnie zamocować do urządzenia.
- Dotknięcie gorącej dyszy może skutkować poważnymi oparzeniami. Przed zamocowaniem bądź wymianą dyszy odczekać, aż urządzenie całkowicie ostygnie lub użyć odpowiedniego narzędzia.
- Gorąca dysza może spowodować zapłon powierzchni. Gorące dysze wolno umieszczać tylko na powierzchniach ognioodpornych.
- Użycie nieprawidłowej lub uszkodzonej dyszy może prowadzić do nagromadzenia ciepła i uszkodzenia urządzenia. Korzystać tylko z oryginalnych dyszy przeznaczonych do użytku z urządzeniem zgodnie z informacjami w tabeli.

INSTRUKCJE UŻYTKOWANIA

- Zawsze przestrzegać instrukcji dotyczących bezpieczeństwa i obowiązujących przepisów.
- Trzymać urządzenie tylko w jednej ręce, nie umieszczać drugiej dłoni na otworach wentylacyjnych.

Przed rozpoczęciem pracy

- Zamocować akcesorium odpowiednie do danego zastosowania.
- Ustawić wybraną temperaturę.

Włączanie i wyłączenie

- Aby włączyć narzędzie, ustawić przełącznik zasilania w położeniu 1/2/3. Po włączeniu może być generowany dym, co nie świadczy o usterce.
- Aby wyłączyć narzędzie, ustawić najniższą temperaturę w celu umożliwienia ostygnięcia, a następnie umieścić przełącznik zasilania w położeniu 0. Przed przeniesieniem lub schowaniem narzędzia poczekać, aż całkowicie ostygnie.

Ustawianie temperatury

- Ustaw przełącznik zasilania w położeniu 1/2/3, zależnie od wymaganej temperatury.

Odlączalna osłona przednia

- Osłonę przednią można zdjąć, gdy narzędzie jest używane w wąskiej przestrzeni.



Uważać na gorącą dyszę.

Zdjęcie osłony przedniej zwiększa ryzyko oparzenia, ponieważ gorąca dysza jest odkryta.

Usuwanie farb

- Zamocować odpowiednie akcesorium.
- Ustawić wysoką temperaturę powietrza.
- Włączyć narzędzie.
- Skierować gorące powietrze na farbę do usunięcia.
- Gdy farba zmięknie, zeszkobać ją za pomocą ręcznego skrobaka.



Nie usuwać powłok z metalowych ram okiennych, ponieważ ciepło może zostać przekazane szybie i spowodować jej pęknięcie. Podczas usuwania powłok z ram okiennych innego typu, używać dyszy ochronnej do szkła.



Nie kierować narzędzia w jedno miejsce zbyt długo, aby uniknąć zapłonu powierzchni.



Zapobiegać gromadzeniu się farby na skrobaku, ponieważ może dojść do zapłonu. W razie potrzeby ostrożnie usunąć resztki farby ze skrobaka za pomocą noża.

Użytkowanie stacjonarne

Z narzędzia można korzystać w trybie stacjonarnym.

- Umieścić narzędzie na stabilnym stole warsztatowym.
- Zabezpieczyć kabel, aby zapobiec zrzuceniu narzędzia w wyniku pociągnięcia.
- Ostrożnie włączyć narzędzie.



Upewnić się, że dysza nie jest skierowana na użytkownika i osoby postronne.



Uważać, aby nie wrzucić nic do wnętrza dyszy.

Chłodzenie

Dysza oraz akcesoria osiągają bardzo wysoką temperaturę podczas użytkowania. Począkać, aż ostygną przed przeniesieniem lub schowaniem narzędzia.

- Aby skrócić czas chłodzenia, wybrać najniższe ustawienie temperatury powietrza i pozostawić włączone na kilka minut.
- Wyłączyć narzędzie i pozostawić do ostygnięcia przez co najmniej 30 minut. Zawsze należy umieszczać je pionowo i w pozycji stojącej.

KONSERWACJA I CZYSZCZENIE



Uwaga: Przed przystąpieniem do jakichkolwiek prac związanych ze sprzętem, odłączyć wtyczkę zasilającą.

Konserwacja

- Elektronarzędzie zostało zaprojektowane do użytku przez długi czas przy minimalnej konserwacji. Aby zapewnić odpowiednią jakość działania, przeprowadzać odpowiednie konserwacje i regularnie czyścić narzędzie.

Smarowanie

- Elektronarzędzie nie wymaga dodatkowego smarowania.

Czyszczenie

- Dbać, aby otwory wentylacyjne pozostawały niezablockowane i regularnie czyścić obudowę miękką ściereczką.

Czyszczenie

- Dbać, aby otwory wentylacyjne urządzenia były

czyste w celu zapobieżenia przegrzaniu silnika.

- Regularnie czyścić obudowę urządzenia miękką ściereczką, najlepiej po każdym użyciu.
- Usuwać kurz i brud z otworów wentylacyjnych.
- W przypadku trudnych do usunięcia zabrudzeń użyć miękkiej ściereczki zwilżonej wodą z dodatkiem detergentu.



Nie używać rozpuszczalników, takich jak benzyna, alkohol, roztwór wodny amoniaku itp. Rozpuszczalniki tego rodzaju mogą uszkodzić części z tworzywa sztucznego.

DANE TECHNICZNE

Nr modelu:	HG5030	HG6031V	HG6030
Napięcie	220-240V~50Hz	220-240V~50Hz	220-240V~50Hz
Moc	1600W	1800W	1800W
Temperatura strumienia powietrza	I 350°C II 500°C	I 50-400°C II 100-600°C	I 50°C II 300°C III 600°C
Długość całkowita	233mm	257mm	233mm
Ciężar netto	0,56kg	0,67kg	0,57kg

OCHRONA ŚRODOWISKA

Jeżeli po dłuższym okresie użytkowania urządzenie będzie wymagało wymiany na nowe, nie wolno wyrzucać go razem z odpadami z gospodarstwa domowego. Należy je zutylizować w sposób bezpieczny dla środowiska naturalnego.



Z odpadami generowanymi przez elementy elektryczne urządzenia nie można postępować tak samo jak ze zwykłymi odpadami z gospodarstwa domowego. Należy zutylizować je w odpowiednich zakładach. Informacje o utylizacji urządzenia można uzyskać od władz lokalnych bądź sprzedawcy.

Treść może ulec zmianie bez powiadomienia.

FIGYELMEZTETÉS

A berendezést gyermekek, csökkent fizikai, érzékszervi vagy mentális képességekkel rendelkező személyek vagy kellő tapasztalattal és tudással nem rendelkező személyek nem használhatják. Gyermekek a berendezéssel nem játszhatnak. Gyermekek nem végezhetik el a berendezés tisztítását vagy a felhasználók által elvégezhető karbantartását.

A veszélyek megelőzése érdekében, ha az elektromos betápvezeték megsérült, azt a gyártóval, annak szervizképviselőjével vagy más, megfelelően képzett villanszerelővel kell lecseréltetni.

A berendezés kellő körültekintés nélküli használata tüzet okozhat, ezért:

- gyúlékony anyagok környezetében kellő körültekintéssel használja a berendezést;
- ne irányítsa a berendezés túl hosszú ideig ugyanarra a területre;
- ne használja robbanásveszélyes légkörben;
- vegye figyelembe, hogy a hő a félreeső helyeken lévő gyúlékony anyagokat is elérheti;
- használat után helyezze a berendezést annak állványára és hagyja azt lehűlni; csak ez után tegye el a berendezést;
- a bekapcsolt, működő berendezést soha ne hagyja őrizetlenül.

CÉLZOTT FELHASZNÁLÁS

A hőléggépszitolyt festék eltávolítására, csövek forrasztására, PVC-ből készült anyagok zsugorítására, műanyagok hegesztésére és hajlítására, továbbá általános olvasztási feladatokra terveztük.



FIGYELMEZTETÉS: A saját biztonsága érdekében, mielőtt megkezdi a berendezés használatát, figyelmesen olvassa el a kézikönyvet és az általános biztonsági útmutatót. Az elektromos szerszámot ezen utasítások alapján szerelje össze.

A szerszámot az elektromos szerszám adattábláján szereplő feszültségű tápforráshoz szabad csak csatlakoztatni, továbbá kizárólag egyfázisú váltóáramról (AC) működtethető. A szerszám dupla szigetelésű, ezért földelés nélküli dugaljról is működtethető.



Forró felületek – ujjak és kéz égésveszélye.

LÉÍRÁS

- 1 Fúvóka
- 2 Be/Ki kapcsoló (0/1/2) HG5030 & HG6031V
Be/Ki kapcsoló (0/1/2/3) HG6030
- 3 Elülső burkolat
- 4 Tárcsa

A CSOMAG TARTALMA

- Ellenőrizze, hogy a szállítás során nem sérült-e meg a tápvezeték, a tápcsatlakozó, valamint a tartozékok.



FIGYELMEZTETÉS: A csomagolóanyag nem játékszer! Gyermekek a műanyag zacskóval nem játszhatnak! Fulladásveszély!

- 1 Hőléggépszitoly
- 1 Tartozékok (A tartozékokat nem feltétlenül tartalmazza a csomag)
- 1 Használati útmutató



Ha a tartozékok hiányzanak vagy megsérültek, akkor kérjük, vegye fel a kapcsolatot a viszonteladójjával.

AZ ELEKTROMOS SZERSZÁMOKRA VONATKOZÓ ÁLTALÁNOS BIZTONSÁGI FIGYELMEZTETÉSEK

Olvassa el az összes biztonsági figyelmeztetést és használati utasítást. Amennyiben a megadott figyelmeztetéseket és utasításokat nem tartja be, az áramütést, tüzet és/vagy súlyos sérülést okozhat.

A figyelmeztetéseket és utasításokat további felhasználás céljából biztos helyen őrizze meg.

A figyelmeztetésben szereplő „elektromos szerszám” elnevezés a hálózatról (vezetékes) vagy akkumulátorról (vezeték nélküli) működő szerszámra utal.

Munkaterület

- **Tartsa tisztán és jól megvilágítottan a munkaterületet.** Túlszűfolt, sötét helyeken könnyen történhet baleset.
- **Ne használja az elektromos szerszámot robbanásveszélyes légkörben, azaz gyúlékony folyadékok, gázok vagy porok jelenlétében.** Az elektromos szerszámok szikráznak, ezzel begyújtathatják a port vagy a kipárolgó anyagokat.
- **Az elektromos szerszám használata során ügyeljen arra, hogy gyermekek és nézelődő személyek ne legyenek a közelben.** Ha Önt megzavarják munkavégzés közben, azzal elvezetheti a szerszám feletti uralmát.

Elektromosságra vonatkozó biztonság

- **Az elektromos szerszám csatlakozója illeszkedjen az adott dugaljhoz.** Semmilyen körülmények között ne változtasson a szerszám csatlakozóján. Földelt elektromos szerszámhoz ne használjon adaptercsatlakozót. Érintetlen (nem módosított) csatlakozók és az ehhez illő dugalj használatával csökkenti az áramütés kockázatát.
- **Kerülje a földelt felületekkel való érintkezést, például csövek, fűtőtestek, hűtőrácsok és hűtőszekrények.** Nagyobb az esély az áramütésre abban az esetben, ha az Ön teste földelve van.
- **Az elektromos szerszámot ne tegye ki esőnek vagy nedves környezeti körülményeknek.** Az elektromosszerszámba jutó víz növeli az áramütés kockázatát.
- **Ne rongálja meg a vezetéket. Soha ne használja a vezetéket az elektromos szerszám hordozásához, ne azzal húzza ki az elektromos szerszámot az aljzatból.** A vezetéket tartsa távol hőtől, olajoktól, éles eszközöktől vagy mozgó alkatrészekről. A rongálódott, összegabalyodott vezeték növeli az áramütés kockázatát.
- **Ha kültéren használja az elektromos szerszámot, akkor szabadtéri használatra alkalmas hosszabbítót alkalmazzon.** Szabadtéri használatra alkalmas hosszabbító alkalmazásával csökkenti az áramütés kockázatát.
- **Ha elkerülhetetlen, hogy az elektromos szerszámot nedves környezetben használja, akkor áramvédő kapcsolóval (Fi relé; ÁVK) ellátott csatlakozót használjon.** Az áramvédő kapcsolóval (Fi relé; ÁVK) ellátott csatlakozó használatával csökkenti az áramütés kockázatát.

Személyi biztonság

- **Koncentráltan dolgozzon, figyelje, mit csinál és hallgasson a józan észére az elektromos szerszám használata során.** Amennyiben fáradt, kábítószert, alkoholt vagy gyógyszert befolyásoltsága alatt áll, ne használja az elektromos szerszámot. Ha az elektromos szerszám használata közben csak egy pillanatra nem figyel oda súlyos sérülést is szenvedhet.
 - **Viseljen védőfelszerelést. Mindig viseljen védőszemüveget.** A védőfelszerelés, például pormaszk, csúszásmentes cipő, védősisak vagy hallásvédő eszközök szükség szerinti használatával csökkentheti a személyi sérüléseket.
 - **Előzze meg a szerszám akaratlan bekapcsolását. A szerszám csatlakoztatása előtt ellenőrizze, hogy annak kapcsolója „ki” állapotban legyen.** A balesetek előfordulását növeli, ha az elektromos szerszámot úgy hordozza, hogy az újját a kapcsológombon felejtí, vagy úgy csatlakoztatja azt, hogy a kapcsoló a „be” pozícióban van.
 - **Mindenféle állítókulcsot és villáskulcsot távolítsen el, mielőtt bekapcsolja az elektromos szerszámot.** Személyi sérülést okozhat, ha villáskulcs vagy más eszköz marad az elektromos szerszám forgó alkatrészei között.
 - **Ne hajoljon a gép fölé. Minden esetben őrizze meg stabilitását és egyensúlyát.** Váratlan esetekben így jobban az uralma alatt tudja tartani az elektromos szerszámot.
 - **Viseljen megfelelő öltözetet. Ne viseljen laza ruházatot vagy ékszert.** Haját, ruházatát és a védőkesztyűjét tartsa távol a mozgó alkatrészekről. A laza ruházat, ékszer vagy a hosszú haj könnyen beakadhat a mozgó alkatrészekbe.
 - **Ha a készülékeket porszívó és -gyújtó felszerelésekhez lehet csatlakoztatni, akkor győződjön meg róla, hogy azok csatlakoztatva legyenek és a megfelelő módon használják azokat.** Az ilyen eszközök használatával csökkenthetők a porhoz köthető veszélyek.
- Az elektromos szerszám használata és karbantartása**
- **Ne erőltesse az elektromos szerszámot. A munka elvégzéséhez való elektromos szerszámot használja.** A megfelelő elektromos szerszám használatával az adott feladat jobban és biztonságosabban végezhető el.
 - **Ne használja az elektromos szerszámot, ha azt a kapcsolóval nem tudja be- vagy kikapcsolni.** Minden olyan elektromos szerszám veszélyes és meg kell javíttatni, amelyet nem lehet a kapcsolón keresztül irányítani.
 - **Az elektromos szerszámon történő bármilyen állítás, tartozékcseré vagy a szerszám eltávolítása előtt húzza ki a szerszámot a csatlakozóból.** Az ilyen biztonsági intézkedések csökkentik az elektromos szerszám véletlenszerű elindulásának kockázatát.
 - **Tartsa gyermekektől távol az éppen használaton kívüli elektromos szerszámot és ne engedje, hogy olyan személyek működtessék azt, akik nincsenek tisztában a szerszám működtetésének szabályaival.** Az elektromos szerszámok veszélyesek olyanok kezében, akik a szerszám használatára nincsenek kiképezve.
 - **Az elektromos szerszám karbantartása. Ellenőrizze a nem megfelelően illeszkedő vagy**

kilógó alkatrészeket, van-e törött alkatrész vagy egyéb olyan fennálló helyzet, amely hatással lehet a szerszám működésére. Használat előtt javíttassa meg a sérült a szerszámot. Számtalan baleset okozója a nem megfelelően karban tartott elektromos szerszám.

- A vágószerszámokat megélezze, tisztán tárolja és használja. A kellően karbantartott vágóélű vágóeszközök kevésbé akadnak el és könnyebb azokat kontrollálni.
- Az elektromos szerszámot, annak tartozékait és betéteit stb. az utasításoknak, valamint szerszám tervezett használatának megfelelően használja a munkakörülmények és az elvégzendő munka figyelembe vételével. A szerszámnak az eredeti rendeltetésétől eltérő használata veszélyes helyzetet okozhat.

Szerviz

- A szerszám szervizelését olyan képzett személyvel végeztesse, aki az eredetivel identikus alkatrészeket használ a javításhoz/szervizeléssel. A szerszám biztonságosságát ezzel megőrizheti.

A HŐLÉGPISZTOLY TOVÁBBI BIZTONSÁGI UTASÍTÁSAI

- A kezét ne helyezze a szellőzőnyílások fölé és semmilyen módon ne zárja el azokat.
- A gép fűvókája és tartozékai a használat során rendkívül felforrósodnak. Hagyja kihűlni ezeket a részeket, mielőtt megérintené vagy megfogná őket.
- Mielőtt leteszi a szerszámot, mindig kapcsolja ki azt.
- A bekapcsolt, működő szerszámot soha ne hagyja őrizetlenül.
- A szerszám kellő körültekintés nélküli használata tüzet okozhat.
- A hő a fűre eső helyeken lévő gyúlékony anyagokat is elérheti. Ne használja gyúlékony anyagok közelében vagy olyan nedves légkörnyezetben, ahol gyúlékony gázok lehetnek.
- Távolassza el a szerszámot teljesen lehűlni a szerszámot.
- Gondoskodjon megfelelő szellőzésről, mivel mérgező gőzök és gázok szabadulhatnak fel.
- Ne használja úgy, mintha hajszárítót használna.
- Ne tömítse el a levegőbemeneti részt vagy a fűvókát, mivel az túlmelegedést okozhat a szerszámban és tönkretelheti azt.
- Ne irányítsa a forró légáramlatot más személy irányába.
- Ne érintse meg a fémfűvókát, mivel az a használat során rendkívüli mértékben felmelegedhet és a használat befejeztével még akár 30 percig is forró maradhat.
- A használat során vagy közvetlenül a használat befejeztével ne irányítsa rá semmire sem a fűvókát.
- Ne dugjon a fűvókába semmit, mert azzal áramütést szenvedhet. Ha a szerszámmal dolgozik, ne nézzen bele a fűvókába, mert az forró levegőt fúj ki.
- Ne hagyja, hogy festék ragadjon a fűvókára vagy a kaparóra, mivel az egy kis idő eltelté után meggyulladhat.

Festék eltávolítása

- Ne használja a szerszámot olómtartalmú festékek eltávolításához. Az eltávolított festék, festékmaradvány és a festékgőz olómt tartalmazhat, ami mérgező. Minden épületnél, amelyet az 1960-as évek előtt építettek, olómtartalmú festékeket használtak, amelyet további festék-retegekkel vontak be. Ezek lerakódtak a felületekre, így a kéz érintésével a szájba juthatnak, lenyelve az olómt. Az olómt igen alacsony kitéttség esetén is súlyos, visszafordíthatatlan károkat okozhat az agyban és az idegrendszerben. A fiatal és a még meg nem született gyermekek különösen sérülékenyek.
- A festék eltávolítása során gondoskodjon a munkaterület lezárásáról. Lehetőség szerint viseljen pormaszkot.
- Ne égesse (le) a festéket. Használjon kaparót, és tartsa a fűvókát legalább 25 mm-re a festett felülettől. Függetlenül a felületen való munkavégzéskor haladjon lefele, hogy megelőzze a festék szerszámba való beesését és meggyulladását.
- Minden festék hulladékot biztonságos módon selejtezzen le, és gondoskodjon a munkaterület alapos kitakarításáról a munka befejezése után.

ÖSSZESZERELÉS ÉS ÁLLÍTÁS



Az összeszerelés és állítás előtt mindig húzza ki a szerszámot az elektromos aljzatból.

A levegőhőmérséklet állítható, hogy a szerszámot számos alkalmazáshoz használhassa. Az alábbi táblázat a javasolt beállításokat ismerteti a különböző alkalmazásokhoz.

Beállítás	Alkalmazás
HG6030: 1	<ul style="list-style-type: none"> ■ Meleg alkatrészek hűtése. ■ A gép hűtése a fűvókacseré előtt.
HG5030: 1	■ Festék és lakkréteg szárítása.
HG6031V: 1	■ Matricák eltávolítása.
HG6030: 2	<ul style="list-style-type: none"> ■ Viaszréteg felvétele és eltávolítása. ■ Nedves faanyag szárítása annak feltöltése előtt. ■ PVC zsugorfitózás és csövek szigetelése. ■ Fagyott csővezeték kiolvasztása.
HG5030: 2	■ Műanyagok hegesztése.
HG6031V: 2	■ Műanyag csövek és lemezek hajlítása.
HG6030: 3	<ul style="list-style-type: none"> ■ Rozsda vagy túl szorosan meghúzott anya vagy csavar meglazítása. ■ Festék és lakk eltávolítása. ■ Vízvezeték-csatlakozás forrasztása.



Ha nem biztos abban, hogy melyik beállítást alkalmazza, akkor kezdjen alacsonyabb levegőhőmérséklet beállítással, és addig növelje a beállítást míg a szerszám optimális eredményt nem nyújt.

A MEGFELEŐ TARTOZÉKOK FELSZERELÉSE (HA EZ ÉRTELMEZHETŐ)

Ikon	Megnevezés	Rendeltetés
	Üvegvédő fúvóka	Ablakvédő a keretek festéktávoltításához
	Reflektor fúvóka	Csőforrasztó
	Fúvókaszkútító	Hegesztő, gallérsugorító (kis terület koncentrált melegítéséhez)
	Széles nyílású fúvóka	Szárítás, kiolvasztás
	Kaparó	Festék és lakkréteg eltávolítása



- Ellenőrizze, hogy a szerszámot kikapcsolta-e, és a fúvóka lehült-e.
- A leeső fúvóka a padlón más tárgyakat meggyújthat. A fúvókát stabilan és biztonságosan kell rögzíteni a szerszámmra.
- A forró fúvóka megérintése súlyos égési sérülést okozhat. A fúvóka felszerelése vagy cseréje előtt engedje teljesen lehűlni a szerszámot vagy használjon megfelelő szerszámot.
- A forró fúvóka meggyújthatja a felületet. A forró fúvókát mindig tűzálló felületre tegye le.
- A hibás vagy nem megfelelő fúvóka használata túlzott melegedést okozhat, ami tönkre teheti a szerszámot. A szerszámhoz kizárólag eredeti, megfelelő fúvókát használjon a táblázatnak megfelelően.

HASZNÁLATI UTASÍTÁSOK

- Mindig kövesse és tartsa be a biztonsági utasításokat és a vonatkozó szabályozásokat.
- Az egyik kezét használja csak a szerszám megtartásához. Ne tegye a másik kezét a szellőzőnyílások fölé.

A használat előtt

- Szerelje fel az adott alkalmazáshoz szükséges tartozékokat.
- Állítsa be a megfelelő levegőhőmérsékletet.

Be- és kikapcsolás

- A szerszám bekapcsolásához helyezze a főkapcsolót az 1-es/2-es/3-as állásba. A termékből a bekapcsolás után kis mennyiségű füst jöhet, ez nem jelez problémát.
- A szerszám kikapcsolásához a főkapcsolót állítsa a legalacsonyabb hőmérsékletre a szerszám hűtéséhez, majd kapcsolja a főkapcsolót a 0-s állásba. Engedje a szerszámot teljesen lehűlni mielőtt azt

szállítaná vagy eltárolná.

Hőmérséklet beállítása

- Kapcsolja a főkapcsolót az 1-es/2-es/3-as állásba a szükséges hőmérséklet függvényében.

Levehető előlap

- Az előlap levehető, ha szűk helyen végez munkát.



Legyen óvatos a forró fúvókával!

Ha leveszi az előlapot, akkor azzal növeli az esélyét annak, hogy a csupaszból forró fúvókával megégíti magát.

Festék eltávolítása

- Szerelje fel a megfelelő tartozékokat.
- Állítsa be a megfelelő levegőhőmérsékletet.
- Kapcsolja be a szerszámot.
- Irányítsa a levegőt a festékre, amit el szeretne távolítani.
- Ha a festék meglágyul, akkor a festéket kaparja le a kézi kaparóval.



Ne próbáljon fém ablakkeretről festéket eltávolítani, mert a fém a hőt az ablaküvegnek vezeti, ami erre megrepedhet. Más ablakkeretről való festékeltávolításhoz használja az üvegvédő fűvókát.



Ne irányítsa a szerszámot egy adott helyre túl sokáig, előzze meg a felület meggyulladását.



Kerülje a festék kaparó-tartozékon való összegyűjtését, mert az meggyulladhat. Szükség esetén óvatosan távolítsa el a festékszennyeződést a kaparóról egy kés használatával.

Rögzített helyen való használat

A szerszám használható rögzített helyzetben is.

- Fogassa be a szerszámot a munkapadba.
- Rögzítse a kábelét, megelőzve, hogy a szerszámot a kábellel lerántsa a munkapadról.
- Óvatosan kapcsolja be a szerszámot.



Biztosítsa, hogy a fűvóka mindig elfele mutasson Öntől és minden bámészzkodótól.



Figyeljen arra, hogy semmi se essen a fűvókára.

Lehűtés

A fűvóka és a tartozék a használat során nagyon forróvá válhat. Azokat engedje teljesen lehűlni, mielőtt a szerszámot szállítaná vagy eltárolná.

- A hűtési idő csökkentéséhez kapcsolja be a szerszámot a legalacsonyabb levegőhőmérséklet beállítással, és járassa azt pár percig.
- Kapcsolja ki a szerszámot, és hagyja azt legalább 30 percig hűlni. A terméket mindig függőlegesen állva helyezze el.

KARBANTARTÁS ÉS KENÉS



Figyelmeztetés: A berendezésen végzett bármely munkavégzés előtt húzza ki az elektromos csatlakozót.

Karbantartás

- Elektromos szerszámát úgy terveztük, hogy az hosszú ideig használhassa minimális karbantartással. A szerszám hasznos élettartamát a megfelelő ápolás és rendszeres tisztítás befolyásolja.

Kenés

- Elektromos szerszáma nem igényel külön kenést.

Tisztítás

- Tartsa szabadon a szellőzőnyílásokat, és rendszeresen tisztítsa meg a házat egy puha ronggyal.

Tisztítás

- Tartsa szabadon a gép szellőzőnyílásait, hogy megelőzze a motor túlmelegedését.
- Rendszeresen tisztítsa meg a házat egy puha ronggyal, ideális esetben minden egyes használat után.

- Tartsa szabadon a szellőzőnyílásokat; por- és szennyeződés-lerakódásoktól mentesen.
- Ha a szennyeződést nem tudja puha ronggyal eltávolítani, akkor használjon tisztítószeres vízzel megnedvesített rongyot.



Soha ne használjon oldószereket, pl. benzint, alkoholt, ammóniás vizet stb. Az oldószerek tönkre tehetik a műanyag alkatrészeket.

MŰSZAKI ADATOK

Modellazonosító:	HG5030	HG6031V	HG6030
Feszültség	220-240V~50Hz	220-240V~50Hz	220-240V~50Hz
Teljesítmény	1600 W	1800 W	1800 W
Temperature	I 350°C 300L/M	I 50-400°C 250L/M	I 50°C 250L/M
Air flow	II 500°C 500L/M	II 100-600°C 500L/M	II 300°C 250L/M III 600°C 500L/M
Teljes hossz	233mm	257mm	233mm
Nettó tömeg	0,56kg	0,67kg	0,57kg

KÖRNYEZET



Ha a berendezését a hosszú használat után le kell selejtezni, akkor azt a háztartási hulladékoktól különválasztva, környezetbarát módon selejtezze le.

Az elektromos és elektronikus berendezések hulladékait a háztartási hulladékoktól különválasztva kell leselejtezni. Adja le azt újrahasznosításra, ha van ilyen létesítmény. Kérjen tanácsot az önkormányzattól vagy a forgalmazótól, hogy ilyen létesítmény hol található az Ön közelében.

A külön értesítés nélküli változtatások jogát fenntartjuk.

UPOZORNENIE:

Tento nástroj nesmú používať deti alebo osoby so zníženým fyzickými, zmyslovými alebo duševnými schopnosťami, alebo osobami, ktoré nemajú dostatok skúseností a vedomostí. Deti sa s nástrojom nesmú hrať. Deti by nemali vykonávať čistenie a používateľskú údržbu.

Ak je napájací kábel poškodený, musí byť nahradený výrobcom, servisom výrobcu alebo inou kvalifikovanou osobou, aby nedošlo k riziku.

Ak zariadenie nie je používané správne, môže dôjsť k požiaru, preto:

- buďte opatrní pri používaní nástroja v miestach, kde sú horľavé látky;
- nepoužívajte príliš dlho na tom istom mieste;
- nepoužívajte pri výbušnom ovzduší;
- berte na vedomie, že teplo môže byť prenášané na výbušné látky, ktoré nie sú vidieť;
- nástroj po použití položte na jeho stojan a pred odložením ho nechajte vychladnúť;
- ak je nástroj zapnutý, nenechávajte ho bez dozoru.

SPRÁVNE POUŽÍVANIE

Vaša teplovzdušná pištoľ bola vyrobená na odstránenie náterov, spájkovanie rúr, zmršťovanie PVC, zváranie a ohýbanie plastov ako i na celkové sušiacie a taviace účely.



UPOZORNENIE: Z dôvodu vašej bezpečnosti si pozorne prečítajte tento návod a všeobecné bezpečnostné pokyny predtým, ako nástroj použijete. Vaše elektrické náradie je možné dávať inej osobe len s týmito pokynmi.

Náradie možno pripojiť len do elektrickej siete takého napätia, ako je vyznačené továrenským štítkom, a môže byť prevádzkované len na jednofázovom striedavom napájaní. Káble majú dvojité izolácie a môžu byť preto napájané zo zásuviek bez pripojenia uzemnenia.



Horúce povrchy – hrozí popálenie prstov a rúk.

POPIS

- ① Tryska
- ② Spínač zapnutí/vypnutí (0/1/2) HG5030 & HG6031V
- ③ Spínač zapnutí/vypnutí (0/1/2/3) HG6030
- ④ Přední kryt
- ④ Číselník

ZOZNAM OBSAHU BALENIA

- Skontrolujte, či nástroj, napájací kábel, zástrčku a všetko príslušenstvo nebolo poškodené počas prepravy.



UPOZORNENIE: Obalové materiály nie sú hračky! Deti sa nesmú hrať s platovými vreckami! Nebezpečenstvo udusení!

- 1 Teplovzdušná pištoľ
- 1 Sada príslušenství (príslušenství nemusí byť súčasťou dodávky)
- 1 Návod k použití



Ak sú diely poškodené alebo chýbajú, kontaktujte svojho predajcu.

VŠEOBECNÉ BEZPEČNOSTNÉ UPOZORNENIA OHĽADOM ELEKTRICKÉHO NÁRADIA

Prečítajte si všetky bezpečnostné upozornenia a pokyny. Ak neuposlúchnete všetky varovania a pokyny, môže to mať za následok zásah elektrickým prúdom, požiar a/alebo vážne zranenie.

Uchovajte si všetky upozornenia a pokyny pre potrebu v budúcnosti.

Termín „elektrické náradie“ v časti upozornení sa týka káblového elektrického náradia, zapájaného do vašej elektrickej siete alebo bezkáblového elektrického náradia, napájaného batériou.

Pracovné miesto

- **Pracovné miesto udržiavajte čisté a dobre osvetlené.** Pri neporiadku či v tmavých miestach môže dôjsť k nehodám.
- **Nepoužívajte elektrické náradie pri výbušnom ovzduší, ako napríklad v prítomnosti horľavých tekutín, plynov či práškov.** Elektrické náradie vytvára iskry, ktoré môžu zapáliť prach alebo plyny.
- **Pri používaní elektrického náradia udržiavajte odstup od detí a iných osôb.** Nepozornosť môže spôsobiť, že stratíte kontrolu.

Elektrická bezpečnosť

- **Zástrčka elektrického náradia musí zodpovedať zásuvke. Nikdy akýmkoľvek spôsobom zástrčku neupravujte. S uzemneným elektrickým náradím nikdy nepoužívajte nástavce na zástrčky.** Neupravované zástrčky a zodpovedajúce zásuvky znižujú riziko zásahu elektrickým prúdom.
- **Vyhýbajte sa kontaktu tela s uzemnenými alebo neuzemnenými povrchmi, akými sú potrubia, radiátory, sporáky či chladničky.** Ak je vaše telo uzemnené, existuje tu vyššie riziko zásahu elektrickým prúdom.
- **Elektrické náradie nevystavujte dažďu ani vlhkým podmienkam.** Ak do elektrického náradia prenikne voda, zvýši sa nebezpečenstvo zásahu elektrickým prúdom.
- **S káblom nemanipulujte hrubo. Nikdy nepoužívajte kábel na prenášanie, ťahanie alebo vyťahovanie zástrčky elektrického náradia zo zásuvky. Kábel udržiavajte mimo tepla, oleja a ostrých hrán či pohyblivé časti.** Poškodené alebo zamotané káble zvyšujú nebezpečenstvo zásahu elektrickým prúdom.
- **Pri práci s elektrickým náradím v exteriéri, použítie predlžovacích kábel, vhodný na použitie v exteriéri. Použitie predlžovacieho kábla vhodného na použitie v exteriéri znižuje nebezpečenstvo zásahu elektrickým prúdom.**
- **Ak je použitie elektrického náradia na tmavom mieste nevyhnuté, použítie prúdový chránič (RCD).** Použitie prúdového chrániča znižuje nebezpečenstvo zásahu elektrickým prúdom.

Bezpečnosť osoby

- **Venujte pozornosť tomu, čo robíte a pri práci s elektrickým náradím sa riadte rozumom. Nepoužívajte elektrické náradie ak ste**

unavený, pod vplyvom omamných látok, alkoholu alebo liekov. Chvíľa nepozornosti pri práci s elektrickým náradím môže mať za následok vážne zranenie osoby.

- **Používajte ochranné pomôcky. Vždy používajte ochranu očí.** Ak okolnosti vyžadujú použitie ochranných pomôcok, akými sú maska proti prašnosti, neklzáva pracovná obuv, prilbu alebo chrániče sluchu, znižuje to nebezpečenstvo poranenia osoby.
- **Vyhnete sa náhodnému spusteniu. Zajistíte, aby bol spínač pred pripojením v poloze vypnuté.** Přenášaním elektrického prístroje s prstom na spínači alebo zapojeného elektrického prístroje, ktorý je zapnutý, môže spôsobiť nehody.
- **Odstráňte kľúč alebo ladiaci klin predtým, ako elektrické náradie zapnete.** Kľúč alebo klin, ktorý zostal prichytený k pohyblivej časti elektrického náradia môže mať za následok zranenie osoby.
- **Nadmerne sa nenaťahujte. Vždy majte nohy v správnej polohe a udržiavajte rovnováhu.** To umožňuje lepšie ovládanie elektrického náradia v nepredvídateľných situáciách.
- **Noste vhodné oblečenie. Nenoste voľné oblečenie alebo šperky. Udržiavajte vaše vlasy, oblečenie a rukavice mimo pohyblivých častí.** Voľné oblečenie, šperky či dlhé vlasy sa môžu zachytiť do pohyblivých častí.
- **Ak boli dodané zariadenia na pripojenie vysávača a zberu prachu, uistite sa, že sú pripojené a správne použijete.** Použitie týchto zariadení môže znížiť nebezpečenstvo spojené s prachom.

Použitie a starostlivosť o elektrické náradie

- **Elektrické náradie nepreťažujte. Používajte správne elektrické náradie na vašu prácu.** Správne elektrické náradie urobí prácu lepšie a bezpečnejšie rýchlosťou, na ktorú bolo skonštruované.
- **Nepoužívajte elektrické náradie ak nejde prepnúť spínač „zapnuté/vypnuté“.** Každé elektrické náradie, ktoré nemožno ovládať spínačom je nebezpečné a je potrebné ho opraviť.
- **Odpojte zástrčku z elektrickej zásuvky predtým, ako vykonáte akékoľvek úpravy, vymeníte príslušenstvo, alebo elektrické náradie odložíte.** Tieto preventívne bezpečnostné opatrenia znižujú riziko neúmyselného zapnutia elektrického náradia.
- **Vypnuté elektrické náradie uchovávajte mimo dosahu detí a neumožňujte osobám, ktoré nie sú oboznámené s elektrickým náradím alebo týmito pokynmi, ako elektrické náradie používať.** Elektrické náradie je v rukách nekvalifikovaných používateľov nebezpečné.
- **Elektrické náradie udržiavajte. Kontrolujte, či nedochádza k uvoľneniu alebo zadrhávaniu pohyblivých častí, alebo či nie je elektrické náradie v stave, ktoré by mohlo ovplyvniť jeho prevádzku.** Ak je náradie poškodené, dajte ho pred použitím opraviť. Mnohé nehody sú spôsobené nedostatočne udržiavaným elektrickým náradím.
- **Udržiavajte rezacie časti ostre a čisté.** Správne udržiavané rezacie náradie s rezacími hranami má menšiu pravdepodobnosť zadrhávania a ľahšie sa ovláda.

- Používajte elektrické náradie, príslušenstvo, nástavce, atď., podľa týchto pokynov a spôsobom, na ktoré je konkrétne elektrické náradie určené, s prihliadnutím na pracovné podmienky a prácu, ktorá sa bude vykonávať. Použitie elektrického náradia na inú prácu ako na tú, na ktoré je určené, môže viesť k nebezpečným situáciám.

Servis

- Dávajte vaše elektrické náradie opravovať odbornému opravárovi, ktorý používa iba totožné diely. Zabezpečí to, že bude uchovaná bezpečnosť elektrického náradia.

PRÍDAVNÉ BEZPEČNOSTNÉ POKYNY K TEPLOVZDUŠNEJ PÍŠTOLI

- Nepokladajte ruky cez prieduchy a prieduchy žiadnym spôsobom neblokujte.
- Dýza a príslušenstvo tohto nástroja sú pri použití veľmi horúce. Pred dotýkaním sa týchto častí ich nechajte vychladnúť.
- Pred položením náradia ho vždy najprv vypnite.
- Zapnutý nástroj nenechávajte bez dozoru.
- Ak nie je nástroj použitý opatrne, môže vzniknúť požiar.
- Teplo môže byť prenášané na výbušné látky, ktoré nie je vidieť. Nástroj nepoužívajte vo vlhkom ovzduší, kde môžu byť horľavé plyny alebo v ich blízkosti.
- Pred odložením nechajte nástroj vychladnúť.
- Dbajte o dostatočnú ventiláciu, pretože môže dochádzať k tvorbe toxických plynov.
- Nástroj nepoužívajte ako fén.
- Nebráňte nasávaniu vzduchu alebo východu z dýzy – prístroj by sa mohol prehriať a poškodiť.
- Horúci vzduch nesmerujte na iné osoby.
- Nedotýkajte sa kovovej dýzy, pretože je pri použití veľmi horúca a zostáva horúca až do 30 minút po použití.
- Neumiestňujte dýzu oproti ničomu pri alebo hneď po použití.
- Nevkladajte nič do dýzy pretože by mohlo prísť k zásahu elektrickým prúdom. Nepozerajte sa do dýzy pri zapnutom prístroji, z dôvodu, že prístroj vytvára vysokú teplotu.
- Nedovoľte, aby sa náter lepil na dýzu alebo škrabku, pretože by sa po čase mohol vznietiť.

Odstraňovanie náteru

- Nástroj nepoužívajte na odstraňovanie náteru obsahujúceho olovo. Odlúpané časti, nečistota alebo výpary môžu obsahovať olovo, ktoré je jedovaté. Akákoľvek budova z pred roka 1960 mohla byť v minulosti natieraná náterom s obsahom olova, ktorý je prekrytý ďalšími vrstvami náterov. Po tom, ako bol náter nanesený na povrch môže kontakt ruky a úst zapríčiniť príjem olova do organizmu. Vystavenie sa hoci nízkym úrovňam olova

môže spôsobiť nezvratné poškodenie mozgu a nervového systému. Zraniteľné sú najmä malé a nenarodené deti.

- Pri odstraňovaní náteru sa uistite, že pracovný priestor je uzatvorený. Ak je to možné, použite ochrannú masku proti prachu.
- Náter nepáľte. Použite škrabku a dýzu udržujte vo vzdialenosti minimálne 25 mm od povrchu s náterom. Pri práci v zvislom smere pracujte odhora dole, aby ste predišli padaniu náteru do nástroja a jeho horeniu.
- Bezpečne zlikvidujte všetky úlomky náteru a po vykonaní práce dbajte o úplne vyčistenie priestoru.

MONTÁŽ A NASTAVENIE



Před montáží a seřizováním přístroj vždy odpojte.





Teplotu vzduchu možno upraviť tak, aby vyhovovala na široký rozsah použití. Nižšie uvedená tabuľka navrhuje nastavenie pro různá použití.

Nastavenie	Použitia
HG6030: 1	<ul style="list-style-type: none"> ■ Chladnutie horúcich častí. ■ Chradnutie prístrojov pred výmenou dýzy.
HG5030: 1	<ul style="list-style-type: none"> ■ Schnutie náterov a lakov.
HG6031V: 1	<ul style="list-style-type: none"> ■ Odstraňovanie nálepiek.
HG6030: 2	<ul style="list-style-type: none"> ■ Voskovanie a odvoskovanie. ■ Sušenie vlhkého dreva pred jeho úpravou. ■ Zmršťovanie PVC obalov a izolácií. ■ Rozmrazovanie zamrznutých potravín.
HG5030: 2	<ul style="list-style-type: none"> ■ Zváranie plastov.
HG6031V: 2	<ul style="list-style-type: none"> ■ Ohýbanie plastových potrubí a plôch.
HG6030: 3	<ul style="list-style-type: none"> ■ Uvoľňovanie skorodovaných alebo pevne utiahnutých matic a skrutiek. ■ Odstraňovanie náterov a glazúr. ■ Spájkovanie spojov potrubí.



Ak si nie ste istý, aké je správne nastavenie, začnite na nižšom teplotnom nastavení a postupne pridávajte teplotu až kým nedosiahnete optimálne výsledky.

NASADZOVANIE SPRÁVNEHO PRÍSLUŠENSTVA (AK JE TO RELEVANTNÉ)

Ikona	Popis	Účel
	Dýza chrániaca sklo	Chráni okná pri odstraňovaní náterov z rámov okien
	Reflexná dýza	Spájkovanie potrubí
	Redukčná dýza	Zváranie, zmršťovanie objímok (teplo koncentrované na malé miesto)
	Dýza so širokou drážkou	Sušenie, tavenie (teplo distribuované cez širšie miesto)
	Škrabka	Zoškrabovanie náterov a lakov



- Ubezpečte sa, že nástroj je vypnutý a dýza vychladla.
- Pád dýzy môže vznietiť predmety na zemi. Dýzy musia byť nasadené pevne a musia byť na prístroji zaistené.
- Dotýkanie sa horúcej dýzy môže viesť k závažným popáleninám. Pred pripojením alebo výmenou dýzy nechajte prístroj úplne vychladnúť alebo použite vhodný nástroj.
- Horúca dýza môže povrch zapáliť. Horúce dýzy pokladajte len na ohňovzdorné povrchy.
- Nesprávna alebo poškodená dýza môže viesť k zadržiavaniu tepla a poškodiť prístroj. Používajte iba pôvodné dýzy podľa tabuľky, ktoré sú vhodné pre váš prístroj.

NÁVOD NA POUŽITIE

- Vždy dodržiavajte bezpečnostné pokyny a platné právne úpravy.
- Na držanie náradia používajte len jednu ruku, druhou nezakrývajte ventilačné otvory.

Pred použitím

- Nasadte správne príslušenstvo pre typ práce.
- Nastavte požadovanú teplotu.

Zapínanie a vypínanie

- Na zapnutie nástroja nastavte spínač do pozície 1/2/3. Po zapnutí môže z prístroja vychádzať dym, to neznamená, že ide o poruchu.
- Na vypnutie nástroja nastavte nižšiu teplotu na vychladenie a potom prepnutie spínač „zapnuté/vypnuté“ do pozície 0. Nástroj pred presúvaním či odložením nechajte vychladnúť.

Nastavenie teploty

- Spínač ZAPNUTIA/VYPNUTIA prepnete na 1/2/3 podľa toho, akú teplotu potrebujete.

Odstrániteľný predný kryt

- Predný kryt možno odstrániť pri práci v úzkom mieste.



S horúcou dýzou buďte opatrný.

Odstránenie predného krytu zvyšuje nebezpečenstvo popálenia sa o obnaženú horúcu dýzu.

Odstraňovanie náteru

- Nasadte vhodné príslušenstvo.
- Nastavte vysokú teplotu vzduchu.
- Zapnite nástroj.
- Nasmerujte horúci vzduch na náter, ktorý chcete odstrániť.
- Keď sa náter zmäkčí, zoškrabte ho ručnou škrabkou.



Neoškrabávajte kovové rámy okien, pretože teplo by sa mohlo preniesť na sklo a to by mohlo prasknúť. Pri odstraňovaní náterov z iných rámov okien, použite dýzu chrániacu sklo.



Nenechávajte nástroj nasmerovaný na jedno miesto príliš dlho, čím predídete tomu, aby sa povrch vznietil.



Dbajte o to, aby sa na škrabacom príslušenstve nehromadil náter, pretože by sa mohol vznietiť. Ak je to potrebné, opatrne odstráňte zvyšky náteru zo škrabacieho príslušenstva pomocou noža.

Použitie v stojacom režime

Tento nástroj môže byť použitý i v stojacom režime.

- Umiestnite nástroj na stabilnú pracovnú dosku.
- Zabezpečte kábel, aby ste predišli stiahnutiu nástroja z pracovnej dosky.
- Opatrne nástroj zapnite.



Dbajte o to, aby dýza vždy smerovala od vás a od iných osôb.



Uistite sa, že vám do dýzy nič nespadne.

Chladnutie

Dýza a príslušenstvo sú počas použitia veľmi horúce. Nechajte ich vychladnúť predtým, ako sa pokúsite nástroj presunúť alebo odložiť.

- Aby ste urýchlili čas chladnutia, nástroj prepnite na najnižšie teplotné nastavenie vzduchu a nechajte ho niekoľko minút ísť.
- Nástroj vypnite a nechajte ho chladnúť najmenej 30 minút. Vždy ho umiestňujte do stojacej zvislej polohy.

ÚDRŽBA A ČISTENIE



Pozor: Pred prácou s vybavením nástroj vyťahnite z elektrickej zásuvky.

Údržba

- Vaše elektrické náradie bolo vyrobené na dlhé obdobie práce s minimálnou potrebou údržby. Súvislý úspešný chod prístroja závisí od správnej starostlivosti o nástroj a pravidelného čistenia.

Mazanie

- Vaše elektrické náradie nevyžaduje žiadne ďalšie mazanie.

Čistenie

- Udržujte vetracie drážky voľné a kryt pravidelne čistite suchou handričkou.

Čistenie

- Vetracie drážky prístroja udržiavajte voľné, aby ste predišli prehrievaniu.
- Pravidelne čistite kryt prístroja suchou handričkou, najlepšie po každom použití.

- Ventrilačné otvory udržiavajte čisté od prachu a nečistôt.
- Ak nečistoty nezidú, použite mäkkú handričku navlhčenú v mydlovej vode.



Nikdy nepoužívajte čistiadla ako benzín, alkohol, čpavkovú vodu, atď. Tieto čistiadla by mohli poškodiť plastové časti.

TECHNICKÉ ÚDAJE

Model č.:	HG5030	HG6031V	HG6030
Napätie	220-240V~50Hz	220-240V~50Hz	220-240V~50Hz
Príkion	1600W	1800W	1800W
Teplota vyfukovaného vzduchu	I 350°C II 500°C	I 300L/M II 500L/M	I 50-400°C 250L/M II 100-600°C 500L/M III 600°C 500L/M
Celková dĺžka	233mm	257mm	233mm
Čistá hmotnosť	0,56kg	0,67kg	0,57kg

EKOLOGIE



Ak váš prístroj potrebuje výmenu po dlhšom používaní, nevyhadzujte ho do komunálneho odpadu, ale zlikvidujte ho environmentálne bezpečnou cestou.

S odpadom vyprodukovaným predmetmi elektrického náradia nemožno nakladať tak, ako z bežným odpadom domácností. Prosím, prístroj recyklujte v recyklačných zariadeniach. Kontaktujte miestne úrady alebo predajcu ohľadom informácií o recyklácii.

Text podlieha zmenám bez potreby oznámenia.

⚠ VAROVÁNÍ

Tento přístroj nesmí používat děti nebo osoby se sníženými fyzickými, smyslovými nebo duševními schopnostmi nebo nedostatečnými zkušenostmi a znalostmi. S přístrojem si nesmí hrát děti. Čištění a uživatelskou údržbu nesmí provádět děti.

Je-li napájecí kabel poškozený, musí jej nahradit výrobce, servis výrobce nebo podobně kvalifikovaná osoba, aby nedošlo k riziku.

Pokud se přístroj nepoužívá opatrně, může dojít k požáru, a proto:

- buďte opatrní při používání přístroje v místech, kde jsou hořlavé materiály;
- nepoužívejte na stejném místě po dlouhou dobu;
- nepoužívejte v přítomnosti výbušné atmosféry;
- uvědomte si, že teplo může být vedeno k hořlavým materiálům, které jsou mimo dohled;
- po použití umístěte přístroj do stojanu a nechte ho před uložením vychladnout;
- zapnutý přístroj nenechávejte bez dozoru.

ZAMÝŠLENÉ POUŽITÍ

Horkovzdušná pistole je určena pro odstraňování barvy, pájecí trubky, smršťovací PVC, svařování a ohýbání plastu, a také pro obecné sušení a rozmrazování.



VAROVÁNÍ: Před použitím přístroje si pro svou vlastní bezpečnost pečlivě přečtěte tento návod k obsluze a obecné bezpečnostní pokyny. Elektrický přístroj by se měl předat pouze s tímto návodem.



Přístroj by se měl připojit pouze k napájecímu zdroji se stejným napětím, jak je uvedeno na typovém štítku, a může se provozovat pouze na jednofázovém střídavém napájení. Jsou dvojitě izolované, a proto je možné je použít i ze zásuvek bez uzemnění.



Horký povrch – nebezpečí popálení prstů nebo ruky.

POPIS

- ① Tryska
- ② Spínač zapnutí/vypnutí (0/1/2) HG5030 & HG6031V
Spínač zapnutí/vypnutí (0/1/2/3) HG6030
- ③ Přední kryt
- ④ Číselník

SEZNAM OBSAHU BALENÍ

- Zkontrolujte přístroj, napájecí kabel, síťovou zástrčku a veškeré příslušenství, zda nedošlo při přepravě k poškození.



VAROVÁNÍ: Balicí materiály nejsou hračky! Děti si nesmí hrát s plastovými sáčky! Nebezpečí udušení!

- 1 Horkovzdušná pistole
- 1 Sada příslušenství (příslušenství nemusí být součástí dodávky)
- 1 Návod k použití



Pokud některé součásti chybí nebo jsou poškozeny, obraťte se na svého prodejce.

VŠEOBECNÁ VAROVÁNÍ OHLEDNĚ BEZPEČNOSTI ELEKTRICKÉHO PŘÍSTROJE

Přečtěte si všechna bezpečnostní varování a všechny pokyny. Nedodržení všech varování a pokynů může vést k úrazu elektrickým proudem, ke vzniku požáru a/nebo vážnému zranění.

Uchovejte všechna varování a pokyny pro budoucí použití.

Výraz „elektrický přístroj“ ve varování se týká elektrického přístroje napájeného ze sítě (napájecího kabelu) nebo elektrického přístroje napájeného bateriemi (bez kabelu).

Pracovní prostor

- **Udržujte pracovní prostor čistý a dobře osvětlený.** Ve znečištěných a tmavých prostorách hrozí nebezpečí nehody.
- **Elektrické přístroje neprovozujte v prostředí s nebezpečím výbuchu, například v přítomnosti hořlavých kapalin, plynů nebo prachu.** Elektrické přístroje vytvářejí jiskry, které mohou zapálit prach nebo výparu.
- **Při práci s elektrickým přístrojem musí být děti a okolní osoby mimo jeho dosah.** Rozptýlení může způsobit, že ztratíte na přístroji kontrolu.

Elektrická bezpečnost

- **Zástrčky elektrického přístroje musí odpovídat zásuvce. Zástrčku nikdy neupravujte. Nepoužívejte žádné adaptérové zástrčky s uzemněným elektrickým přístrojem.** Nemoďifikované zástrčky a odpovídající zásuvky snižují riziko úrazu elektrickým proudem.
- **Vyhýbejte se kontaktu s uzemněnými povrchy, jako je potrubí, radiátory, rozvody a chladničky.** Zde, pokud je vaše tělo uzemněno, existuje zvýšené riziko úrazu elektrickým proudem.
- **Nevystavujte elektrické přístroje dešti nebo vlhkým podmínkám.** Vniknutí vody do elektrického přístroje zvyšuje riziko úrazu elektrickým proudem.
- **Nepoškoďte kabel. Kabel nikdy nepoužívejte k přenášení, tažení nebo odpojování elektrického přístroje. Udržujte kabel mimo dosah tepla, oleje, ostrých hran nebo pohyblivých součástí.** Poškozené nebo zapletené kabely zvyšují riziko úrazu elektrickým proudem.
- **Při práci s elektrickým přístrojem venku použijte prodlužovací kabel vhodný pro venkovní použití.** Použití kabelu vhodného pro venkovní použití snižuje riziko úrazu elektrickým proudem.
- **Je-li nevyhnutelné použití elektrického přístroje ve vlhkém místě, použijte chráněný napájecí zdroj (RCD).** Použití RCD snižuje riziko úrazu elektrickým proudem.

Osobní bezpečí

- **Buďte opatrní, sledujte, co děláte a při používání elektrického přístroje používejte zdravý rozum. Elektrický přístroj nepoužívejte, pokud jste unavení nebo pod vlivem drog, alkoholu nebo léků.** Chvilka nepozornosti při používání elektrického přístroje může způsobit vážné zranění.
- **Používejte bezpečnostní vybavení. Vždy používejte ochranu očí.** Bezpečnostní vybavení, jako je maska proti prachu, protiskluzová bezpečnostní obuv, bezpečnostní pokrývka hlavy nebo ochrana sluchu, použité kdykoli to vyžadují podmínky, snižují nebezpečí osobního zranění.
- **Vyhnete se náhodnému spuštění. Zajistěte, aby byl spínač před připojením v poloze vypnutu.** Přenášení elektrického přístroje s prstem na spínači nebo zapojeného elektrického přístroje, který je zapnutý, může způsobit nehody.
- **Před zapnutím elektrického přístroje odstraňte všechny nastavovací klíče nebo šroubováky.** Šroubovák nebo klíč, který zůstane připevněn k rotující části elektrického přístroje, může způsobit

zranění osob.

- **Nepřekračujte mezní hodnoty. Zajistěte správnou stabilitu a rovnováhu.** To umožní lepší ovládnutí elektrického přístroje v nečekaných situacích.
- **Správné oblečení. Nenoste volné oblečení nebo šperky. Udržujte své vlasy, oblečení a rukavice mimo dosah pohyblivých součástí.** Volné oblečení, šperky nebo dlouhé vlasy mohou být zachyceny v pohyblivých součástech.
- **Pokud jsou k přístroji připojeny odsávací a sběrná zařízení, ujistěte se, že jsou správně připojena a používána.** Použití těchto zařízení může snížit nebezpečí prachu.

Používání a údržba elektrického přístroje

- **Elektrický přístroj nedeformujte. Pro vaši potřebu použijte správný elektrický přístroj.** Správný elektrický přístroj udělá práci lépe a bezpečněji v množství, k jakému byl navržen.
- **Nepoužívejte elektrický přístroj, pokud ho spínač nezapne a nevypne.** Každý elektrický přístroj, který nelze ovládat spínačem, je nebezpečný a musí se nechat opravit.
- **Před provedením jakýchkoli nastavení, výměny příslušenství nebo uložení elektrického přístroje, odpojte zástrčku od napájecího zdroje.** Taková preventivní bezpečnostní opatření snižují riziko náhodného spuštění přístroje.
- **Elektrický přístroj ukládejte mimo dosah dětí a nedovolte osobám, které s ním nejsou obeznámeny, aby s ním pracovaly.** Elektrické přístroje jsou v rukou neškolených uživatelů nebezpečné.
- **Údržba elektrických přístrojů. Zkontrolujte nesprávné nastavení nebo přilepení pohyblivých součástí, prasknutí součástí a další podmínky, které mohou ovlivnit provoz přístroje.** Pokud je přístroj poškozen, nechte přístroj před použitím opravit. Mnoho nehod je způsobeno špatně udržovanými elektrickými přístroji.
- **Řezné nástroje udržujte ostré a čisté.** U správně udržovaných řezných nástrojů s řeznými hranami je méně pravděpodobné, že se přilepí a snadněji se ovládají.
- **Používejte elektrický přístroj, příslušenství a nástrojové bity, apod. v souladu s těmito pokyny a způsobem, který je určen pro daný typ elektrického přístroje, s přihlédnutím k pracovním podmínkám a práci, která se má provést.** Použití elektrického přístroje pro jiné než určené činnosti může vést ke vzniku nebezpečné situace.

Servis

- **Nechte elektrický přístroj opravit kvalifikovanou osobou, která používá pouze identické náhradní součásti.** Tím se zajistí, že bude zachována bezpečnost elektrického přístroje.

DALŠÍ BEZPEČNOSTNÍ POKYNY PRO HORKOVZDUŠNOU PISTOLI

- **Nedávejte ruce přes větrací otvory a žádným způsobem tyto otvory neblokujte.**
- **Tryska a příslušenství tohoto přístroje se během používání velmi zahřívají. Dříve, než se těchto součástí dotknete, nechte je**

vychladnout.

- Před položením přístroj vždy vypněte.
- Pokud je přístroj zapnutý, tak ho nenechávejte bez dozoru.
- Pokud by se přístroj nepoužíval opatrně, může dojít k požáru.
- Teplota může být vedena k hořlavým materiálům, které jsou mimo dohled. Nepoužívejte ve vlhké atmosféře, kde by mohly být přítomny hořlavé plyny nebo v blízkosti hořlavých materiálů.
- Před uložením nechte přístroj zcela vychladnout.
- Zajistěte dostatečné větrání, protože mohou vznikat toxické výpary.
- Nepoužívejte jako vysoušeč vlasů.
- Neblokujte ani přívod vzduchu, ani výstupní otvor trysky, protože by mohlo dojít k nadměrnému nárůstu tepla, které by mohlo přístroj poškodit.
- Nesměřujte horký vzduch na jiné lidi.
- Nedotýkejte se kovové trysky, protože během používání je velmi horká a zůstává horká až po dobu 30 minut po použití.
- Během používání nebo bezprostředně po použití neumísťujte trysku proti jakékoliv věci.
- Nedávejte nic do trysky, protože by mohlo dojít k úrazu elektrickým proudem. Během provozu přístroje se nedívejte do trysky, protože se vytváří vysoké teploty.
- Nedovoľte, aby barva přilnula k trysce nebo škrabce, protože by se po určité době mohla vznítit.

Odstraňování barvy

- Nepoužívejte tento nástroj k odstraňování barev obsahujících olovo. Peeling, zbytky a výpary barvy mohou obsahovat olovo, které je jedovaté. Jakákoli budova mohla být před rokem 1960 natřena barvou obsahující olovo a pokryta dalšími vrstvami barvy. Po nanesení na povrch může kontakt ruky s ústy vést k požití olova. Vystavení vlivu, i při nízkých koncentracích olova, může způsobit nevratné poškození mozku a nervového systému. Zvláště zranitelné jsou malé a nenarozené děti.
- Při odstraňování barvy se ujistěte, že je pracovní oblast uzavřena. Pokud možno noste masku proti prachu.
- Barvu nepalte. Použijte škrabku a držte trysku alespoň 25 mm od natřeného povrchu. Při práci ve svislém směru pracujte směrem dolů, aby nedošlo k pádu nátěru do přístroje a k hoření.
- Bezpečně zlikvidujte všechna znečištění nátěru a zajistěte, aby po dokončení práce byla pracovní oblast důkladně vyčištěna.

INSTALACE A NASTAVENÍ



Před montáží a seřizováním přístroj vždy odpojte.





Teplotu vzduchu lze nastavit tak, aby vyhovovala široké škále použití. **Níže uvedená tabulka navrhuje nastavení pro různá použití.**

Nastavení	Použití
HG6030: 1	<ul style="list-style-type: none">■ Ochlazení horkých částí.■ Ochlazení stroje před výměnou trysky.
HG5030: 1	<ul style="list-style-type: none">■ Sušení barvy a laku.
HG6031V: 1	<ul style="list-style-type: none">■ Odstraňování samolepek.
HG6030: 2	<ul style="list-style-type: none">■ Voskování a odstraňování pojiva.■ Sušení vlhkého dřeva před napuštěním.■ Smršťovací obal PVC a izolační trubky.■ Rozmrazování zmrazených trubek.
HG5030: 2	<ul style="list-style-type: none">■ Svařování plastů.
HG6031V: 2	<ul style="list-style-type: none">■ Ohýbání plastových trubek a plechů.
HG6030: 3	<ul style="list-style-type: none">■ Uvolnění zrezivělých nebo pevně připevněných matic a šroubů.■ Odstraňování barvy a laku.■ Pájení klempířských spojů.



Pokud si nejste jisti správným nastavením, začněte s nízkou teplotou a postupně teplotu zvyšujte, dokud nedosáhnete optimálních výsledků.

MONTÁŽ SPRÁVNÉHO PŘÍSLUŠENSTVÍ (POKUD JE K DISPOZICI)

Obrázek	Popis	Účel
	Tryska pro ochranu skla	Ochrana oken při odstraňování barvy z rámu
	Reflektorová tryska	Pájení trubek
	Redukční tryska	Svařování, smršťování obalů (teplo koncentrované na malé ploše)
	Tryska s širokým otvorem	Sušení, rozmrazování (rozložení tepla po širší ploše)
	Škrabka	Odstraňování barvy a laku



- Ujistěte se, že přístroj je vypnutý a tryska se ochladila.
- Pád trysky může zapálit předměty na podlaze. Trysky musí být upevněny pevně a zajištěny na přístroji.
- Dotýkání se horké trysky může způsobit vážné popáleniny. Před připojením nebo výměnou trysky nechte přístroj zcela vychladnout nebo použijte vhodný nástroj.
- Horká tryska může povrch zapálit. Horké trysky pokládejte pouze na protipožární povrchy.
- Nesprávná nebo vadná tryska může způsobit akumulaci tepla a poškodit přístroj. Používejte pouze originální trysky podle tabulky, které jsou vhodné pro váš přístroj.

NÁVOD K POUŽITÍ

- Dodržujte vždy bezpečnostní pokyny a platné předpisy.
- K držení přístroje používejte pouze jednu ruku, neďávejte druhou ruku přes větrací otvory.

Před zahájením činnosti

- Namontujte příslušenství pro správné použití.
- Nastavte požadovanou teplotu vzduchu.

Zapnutí a vypnutí

- Chcete-li zapnout přístroj, nastavte spínač zapnutí/vypnutí do polohy 1/2/3. Po zapnutí se může objevit kouř, to neznamená žádný problém.
- Chcete-li přístroj vypnout, nastavte nejnižší teplotu, aby přístroj zchladl, pak přepínač zapnutí/vypnutí dejte do polohy 0. Před přesunutím nebo uložním nechte přístroj vychladnout.

Nastavení teploty

- Přepněte spínač ZAPNUTÍ/VYPNUTÍ do polohy 1/2/3, v závislosti na teplotě, kterou potřebujete.

Odnímatelný přední kryt

- Přední kryt lze odstranit pro práci v úzkém prostoru.



Dávejte pozor na horkou trysku.

Odstranění předního krytu zvyšuje riziko spálení holou horkou tryskou.

Odstraňování barvy

- Montáž příslušného příslušenství.
- Nastavte vysokou teplotu vzduchu.
- Zapnutí přístroje.
- Nasměrujte horký vzduch na barvu, kterou chcete odstranit.
- Když barva změkne, odstraňte ji pomocí ruční škrabky.



Neodstraňujte barvu z kovových okenních rámu, protože teplo může být vedeno na sklo a může prasknout. Pro odstraňování barvy z ostatních okenních rámu použijte trysku s ochranou skla.



Nemířte přístrojem na jedno místo příliš dlouho, aby nedošlo ke vznícení povrchu.



Vyhňte se hromadění barvy na škrabce, protože by se mohla vznítit. Pokud je to nutné, opatrně odstraňte zbytky barvy ze škrabky pomocí nože.

Stacionární použití

Tento přístroj lze také použít ve stálém režimu.

- Umístěte přístroj na stabilní pracovní stůl.
- Zajistěte kabel, aby nedošlo ke stažení přístroje z pracovního stolu.
- Přístroj opatrně zapněte.



Ujistěte se, že tryska vždy směřuje od vás a od ostatních lidí.



Ujistěte se, že do trysky nic nespadne.

Zchlazení

Tryska a příslušenství se při používání velmi zahřívají. Před přesunutím nebo uložením nechte přístroj vychladnout.

- Chcete-li zkrátit dobu ochlazování, zapněte přístroj při nejnižší teplotě a nechte jej několik minut běžet.
- Přístroj vypněte a nechte ho po dobu nejméně 30 minut vychladnout. Vždy ho umístěte vertikálně a nastojato.

ÚDRŽBA A ČIŠTĚNÍ



Pozor: Před provedením jakékoli práce na přístroji vytáhněte zástrčku.

Údržba

- Elektrický přístroj byl navržen tak, aby pracoval po dlouhou dobu s minimální údržbou. Neustálé uspokojivé fungování závisí na správné péči o přístroj a pravidelném čištění.

Mazání

- Elektrický přístroj nevyžaduje žádné další mazání.

Čištění

- Udržujte větrací otvory čisté a pravidelně čistěte kryt měkkým hadříkem.

Čištění

- Udržujte větrací otvory stroje čisté, aby nedošlo k přehřátí motoru.
- Kryt přístroje pravidelně čistěte měkkým hadříkem, nejlépe po každém použití.
- Chraňte větrací otvory před prachem a

nečistotami.

- Pokud nečistota nelze odstranit, použijte měkký hadřík navlhčený mýdlovou vodou.



Nikdy nepoužívejte rozpouštědla, jako je benzin, alkohol, čpavková voda apod. Tato rozpouštědla mohou poškodit plastové části.

TECHNICKÁ DATA

Model č.:	HG5030	HG6031V	HG6030
Napětí	220-240V~50Hz	220-240V~50Hz	220-240V~50Hz
Napájení	1600W	1800W	1800W
Teplota průtoku vzduchu	I 350°C II 500°C	I 300L/M II 500L/M	I 50-400°C II 100-600°C III 600°C
Celková délka	233mm	257mm	233mm
Hmotnost netto	0,56kg	0,67kg	0,57kg

EKOLOGIE



Pokud budete muset přístroj po dlouhém používání vyměnit, nevyhazujte ho do domácího odpadu, ale zlikvidujte ho bezpečným způsobem pro životní prostředí.

S odpadem, který elektrické přístroje vytváří, by se nemělo zacházet jako s běžným domácím odpadem. Recyklujte ho tam, kde se přístroje používají.

Obraťte se na místní úřady nebo na svého prodejce ohledně informací, jak výrobek recyklovat.

Změny vyhrazeny bez předchozího upozornění.

⚠️ WARNUNG

Dieses Gerät darf nicht von Kindern oder Personen bedient werden, die unter eingeschränkten physischen, Sinnes- oder mentalen Fertigkeiten leiden oder keinerlei Wissen oder Erfahrung hinsichtlich der Bedienung solcher Geräte haben. Kinder dürfen nicht mit dem Gerät spielen. Die Reinigung und Wartung des Gerätes darf nicht von Kindern durchgeführt werden.

Wenn das Stromkabel beschädigt ist, muss es vom Hersteller, dessen Servicepersonal oder ähnlich qualifizierten Fachkräften ersetzt werden, um Gefahrensituationen zu vermeiden.

Es besteht Brandgefahr, wenn das Gerät nicht sorgfältig behandelt wird. Beachten Sie deshalb bitte Folgendes:

- Seien Sie vorsichtig mit dem Einsatz des Gerätes an Orten, an denen leicht brennbare Materialien anwesend sind.
- Richten Sie das Gerät nicht für längere Zeit auf die gleiche Stelle.
- Verwenden Sie das Gerät nicht in einer entzündlichen Atmosphäre.
- Bedenken Sie bitte, dass sich Hitze bis hin zu brennbaren Materialien ausbreiten kann, die sich außerhalb der Sichtweite befinden.
- Stellen Sie das Gerät nach dem Gebrauch in den zugehörigen Ständer und lassen Sie es abzukühlen, bevor Sie es lagern.
- Lassen Sie das Gerät nicht unbeaufsichtigt, wenn es eingeschaltet ist.

VERWENDUNGSZWECK

Ihr Heissluftgebläse wurde für das Ablösen von Farben, das Löten von Rohren, Schrumpfen von PVC-Isolierschlächen, Schweißen und Biegen von Plastik, sowie für allgemeine Trocken- und Enteisungsarbeiten entworfen.



WARNUNG: Lesen Sie diese Anleitung und die allgemeinen Sicherheitsanweisungen sorgfältig zur eigenen Sicherheit durch, bevor Sie das Gerät in Betrieb nehmen. Ihr Powertool sollte nur zusammen mit diesen Anweisungen weitergegeben und verliehen werden.



Das Werkzeug sollte nur an ein Netzteil angeschlossen werden, das die gleiche Stromspannung besitzt, wie die auf dem Leistungsschild ausgewiesene. Zudem darf es nur mit einem Netzteil mit Einphasen-Wechselstrom betrieben werden. Das Gerät ist doppelt isoliert und kann demzufolge auch über Steckdosen betrieben werden, die keine Erdung besitzen.



Heiße Oberflächen - Verbrennungen von Fingern oder Händen.

BESCHREIBUNG

- ① Düse
- ② Ein-/Ausschalter (0/1/2) HG5030 & HG6031V
Ein-/Ausschalter (0/1/2/3) HG6030

- ③ Frontabdeckung
- ④ Funktionsrad

LIEFERUMFANG DES PRODUKTS

- Überprüfen Sie das Gerät, Stromkabel, den Stecker und das gesamte Zubehör auf Transportschäden.



WARNUNG: Die Verpackungsmaterialien sind keine Spielzeuge! Kinder dürfen nicht mit Plastiktüten spielen! Es besteht Erstickungsgefahr!

- 1 Heissluftgebläse
- 1 Zubehörsatz (Zubehör ist nicht zwingend im Lieferumfang enthalten)
- 1 Gebrauchsanleitung



Bitte kontaktieren Sie Ihren Händler, wenn Teile fehlen oder beschädigt sind.

ALLGEMEINE SICHERHEITSHINWEISE FÜR POWERTOOLS

Lesen Sie alle Sicherheitshinweise und Anweisungen. Die Nichtbefolgung dieser kann zu Stromschlägen, Bränden und/oder schwerwiegenden Verletzungen führen. **Bewahren Sie alle Warnhinweise und Anweisungen als Referenz auf.**

Der Begriff „Powertool“ in den Warnhinweisen bezieht sich auf Ihr Gerät, das entweder über ein Stromkabel oder mithilfe von Batterien (kabellos) betrieben wird.

Arbeitsbereich

- **Halten Sie den Arbeitsbereich sauber und sorgen Sie für eine gute Beleuchtung.** Unordentliche und dunkle Arbeitsplätze begünstigen Unfälle.
- **Betreiben Sie Powertools nicht in entzündlichen Atmosphären, wie beispielsweise in der Nähe von brennbaren Flüssigkeiten, Gasen oder Staub.** Powertools verursachen Funken, die zur Entzündung von Staub oder Dämpfen führen können.
- **Stellen Sie sicher, dass sich keine Kinder und sonstige Personen in direkter Nähe aufhalten, wenn Sie das Powertool betreiben.** Ablenkungen können dazu führen, dass Sie die Kontrolle über das Gerät verlieren.

Elektrische Sicherheitsvorkehrungen

- **Die Stecker des Powertools müssen in die Steckdose passen. Unterlassen Sie jegliche Modifizierung des Steckers. Benutzen Sie keine Adapterstecker in Kombination mit geerdeten Powertools.** Nicht modifizierte Stecker und passende Steckdosen verringern das Stromschlagrisiko.
- **Vermeiden Sie den Körperkontakt mit geerdeten Oberflächen wie Rohren, Heizungskörpern, Küchenherden und Kühlschränken.** Es besteht eine erhöhte Gefahr für Stromschläge, wenn Ihr Körper geerdet ist.
- **Lassen Sie Powertools nicht mit Regenwasser oder anderen Flüssigkeiten in Berührung kommen.** Das Eindringen von Wasser in das Powertool erhöht das Stromschlagrisiko.
- **Setzen Sie das Kabel ausschließlich für seinen Verwendungszweck ein. Benutzen Sie das Kabel niemals dazu, das Powertool zu tragen, an diesem zu ziehen oder es aus der Steckdose zu ziehen. Halten Sie das Kabel von Hitze, Öl, scharfen Kanten oder beweglichen Teilen fern. Beschädigte oder verwickelte Kabel erhöhen das Stromschlagrisiko.**
- **Wenn Sie das Powertool im Freien benutzen, verwenden Sie ein Verlängerungskabel, das für den Einsatz im Freien geeignet ist.** Die Verwendung eines Verlängerungskabels, das sich für den Einsatz im Freien eignet, reduziert das Stromschlagrisiko.
- **Wenn sich der Einsatz des Powertools an einem feuchten Ort nicht vermeiden lässt, verwenden Sie ein Netzteil mit Fehlerstrom-Schutzeinrichtung.** Der Einsatz einer Fehlerstrom-Schutzeinrichtung vermindert das Stromschlagrisiko.

Persönliche Sicherheit

- **Bleiben Sie aufmerksam, achten Sie auf das, was Sie tun und verwenden Sie Ihren gesunden Menschenverstand beim Einsatz des Powertools. Benutzen Sie das Powertool nicht, wenn Sie müde oder unter dem Einfluss von Drogen, Alkohol oder Medikamenten stehen.** Ein Moment der Unachtsamkeit während der Benutzung des Powertools kann zu schwerwiegenden Personenschäden führen.
- **Verwenden Sie Schutzausrüstung. Tragen Sie grundsätzlich einen Augenschutz.** Das eventuelle Tragen von Schutzausrüstung wie beispielsweise Staubmasken, rutschfesten Schuhen, Handschuhen oder Gehörschutz vermindert das Entstehen von Personenschäden.
- **Vermeiden Sie die versehentliche Inbetriebnahme des Geräts. Stellen Sie sicher, dass das Gerät ausgeschaltet**

ist, bevor Sie es mit der Steckdose verbinden. Das Tragen von Powertools, während sich der Finger auf der Betriebstaste befindet oder das Einstecken von Powertools bei eingeschaltetem Gerät begünstigt Unfälle.

- **Entfernen Sie alle Schraubschlüssel oder Zangen, bevor Sie das Gerät einschalten.** Solche Werkzeuge, die an rotierenden Teilen des Powertools befestigt sind, können körperliche Verletzungen verursachen.
- **Lehnen Sie sich nicht zu weit über. Sorgen Sie grundsätzlich für einen stabilen Stand und halten Sie Ihre Balance.** Dies ermöglicht eine bessere Kontrolle des Powertools, wenn es zu unerwarteten Bewegungen kommt.
- **Tragen Sie zweckmäßige Kleidung. Tragen Sie keine lose Kleidung oder Schmuck. Halten Sie Ihre Haare, Kleidung und Handschuhe von den beweglichen Geräteteilen fern.** Lose Kleidung, Schmuck oder lange Haare können sich in den beweglichen Geräteteilen verfangen.
- **Wenn Zubehör für den Staubauffang oder anderen auftretenden Arbeitsabfällen im Lieferumfang enthalten ist, sorgen Sie für eine(n) ordnungsgemäße(n) Anschluss und Verwendung dieser.** Der Gebrauch von solchem Zubehör kann Gefahren hinsichtlich des Staubaufkommens verringern.

Verwendung und Pflege des Powertools

- **Verwenden Sie das Gerät nicht gewaltsam. Wählen Sie das Gerät entsprechend der zu verrichtenden Aufgaben.** Der Einsatz eines passenden Powertools mit den angemessenen Einstellungen gewährleistet eine bessere und sicherere Erledigung aller Aufgaben.
- **Benutzen Sie das Powertool nicht, wenn sich das Gerät nicht mithilfe des Betriebsschalters ein- und ausschalten lässt.** Jedes Powertool, das sich nicht über diesen Schalter bedienen lässt, stellt eine Gefahr dar und muss repariert werden.
- **Ziehen Sie den Stecker aus der Steckdose, bevor Sie Änderungen am Gerät vornehmen, Zubehör austauschen oder das Gerät lagern.** Solche präventiven Sicherheitsmaßnahmen verringern das Risiko eines versehentlichen Einschaltens des Geräts.
- **Lagern Sie das Powertool bei Nichtgebrauch außerhalb der Reichweite von Kindern und vermeiden Sie, dass das Powertool von Personen betrieben wird, die nicht mit diesen Anweisungen vertraut sind.** Powertools stellen eine Gefahr dar, wenn sie von ungeschulten Personen verwendet werden.
- **Wartung von Powertools. Untersuchen Sie das Gerät auf Achsverschiebung oder ein(e) Verklemmen der beweglichen Teile, Beschädigung der Teile und andere Zustände, die den Betrieb des Powertools beeinträchtigen können.** Wenn es zu einer Beschädigung kommt, lassen Sie diese bitte beheben, bevor Sie das Gerät erneut verwenden. Viele Unfälle geschehen aufgrund von schlecht gewarteten Powertools.
- **Halten Sie Ihre Schnittwerkzeuge sauber und scharf.** Ordnungsgemäß gepflegte Klingen-Schnittwerkzeuge verkeilen weniger und sind einfacher zu bedienen.
- **Verwenden Sie das Powertool, Zubehör und die Werkzeigteile usw. gemäß dieser Anweisungen und dem Verwendungszweck des entsprechenden Powertools. Berücksichtigen Sie hierbei die Arbeitsumstände und die durchzuführenden Arbeiten.** Der Einsatz des Powertools für den Betrieb zu einem anderen als dem vorgesehenen Verwendungszweck kann ggf. zu einer gefährlichen Situation führen.

Wartung

- Lassen Sie die Wartung Ihres Powertools durch qualifiziertes Wartungspersonal durchführen. Hierbei sollten nur originale Ersatzteile verwendet werden. Dies gewährleistet, dass die Sicherheit des Powertools gewahrt wird.

ZUSÄTZLICHE SICHERHEITSANWEISUNGEN FÜR DAS HEISSLUFTGEBLÄSE

- Halten Sie Ihre Hand nicht über die Luftschlitze oder blockieren Sie diese auf irgendeine Art und Weise.
- Die Düse und das Zubehör des Geräts werden während des Betriebs extrem heiß. Lassen Sie diese Teile abkühlen, bevor Sie das Gerät berühren.
- Schalten Sie das Gerät grundsätzlich aus, bevor Sie es ablegen.
- Lassen Sie das Gerät nicht unbeaufsichtigt, wenn es eingeschaltet ist.
- Es besteht Brandgefahr, wenn das Gerät nicht sorgfältig behandelt wird.
- Hitze kann sich bis hin zu brennbaren Materialien ausbreiten, die sich außerhalb der Sichtweite befinden. Benutzen Sie das Gerät nicht in einer feuchten Umgebung oder in einer Umgebung, in der brennbare Gase existieren oder in der Nähe von leicht brennbaren Materialien.
- Lassen Sie das Gerät abkühlen, bevor Sie es wieder verstauen.
- Sorgen Sie für eine angemessene Belüftung, da giftige Gase entstehen können.
- Verwenden Sie das Gerät nicht als Haartrockner.
- Blockieren Sie auf keinen Fall den Lufteinlass oder die Düsenöffnung, da dies zu einem übermäßigen Hitzestau führt, der das Gerät beschädigen kann.
- Richten Sie den Heißluftstrahl niemals auf andere Personen.
- Vermeiden Sie die Berührung der Metalldüse, da diese während des Betriebs sehr heiß wird und auch nach dem Gebrauch noch bis zu 30 Minuten heiß ist.
- Vermeiden Sie während oder direkt nach der Benutzung jegliche Berührung der Düse mit Gegenständen.
- Stecken Sie keine Gegenstände in die Düse, da dies einen Stromschlag verursachen kann. Schauen Sie nicht direkt in die Düse, während das Gerät in Betrieb ist, da die austretende Hitze zu Verletzungen führen kann.
- Vermeiden Sie das Anhaften von Farben an der Düse oder dem Spachtel, da sich diese nach kurzer Zeit entzünden können.

Farbentfernung

- Verwenden Sie dieses Gerät nicht zur Entfernung von bleihaltigen Farben. Die abblätternde Farbe, Farbrückstände und Dämpfe können bleihaltig und somit giftig sein. Alle Gebäude, die vor dem Jahr 1960 gebaut wurden, sind möglicherweise mit bleihaltigen Farben und mit mehreren Lagen dieser Farben gestrichen worden. Nach dem Auftragen auf Oberflächen kann ein einfacher Hand-zu-Mund Kontakt die Aufnahme von Blei verursachen. Die Aufnahme von selbst kleinsten Mengen von

- Blei kann irreparable Schäden an Gehirn und Nervensystem verursachen. Kleine und noch ungeborene Kinder sind hierfür besonders anfällig.
- Sorgen Sie dafür, dass die Räume abgedichtet sind, wenn Sie solche Farben entfernen. Tragen Sie möglichst eine Staubmaske.
- Verbrennen Sie die Farbe nicht. Verwenden Sie den Spachtel und halten Sie einen Mindestabstand von 25 mm von der gestrichenen Oberfläche zur Düse. Wenn Sie vertikal arbeiten, tun Sie dies grundsätzlich mit Ausrichtung nach unten, um zu verhindern, dass Farbe in das Werkzeug gelangt und verbrennt.
- Entfernen Sie alle Farbrückstände sicher und gewährleisten Sie, dass der Arbeitsbereich gründlich gereinigt wird, nachdem die Arbeiten abgeschlossen sind.

MONTAGE UND EINSTELLUNG



Ziehen Sie den Stecker aus der Steckdose, bevor Sie das Gerät montieren oder einstellen.

Die Lufttemperatur kann entsprechend der Anwendung eingestellt werden. Die unten gezeigte Tabelle zeigt Einstellungen für diverse Anwendungen.

Einstellung	Anwendungen
HG6030: 1	■ Kühlung der heißen Teile. ■ Kühlen der Maschine vor Austausch der Düse.
HG5030: 1 HG6031V: 1 HG6030: 2	■ Trocknen von Farben und Lacken. ■ Entfernen von Aufklebern. ■ Wachsen und Entwachsen. ■ Trocknen von nassem Nutzholz vor der Versiegelung. ■ Schrumpfen von PVC-Hüllen und Isolierschläuchen. ■ Enteisen von gefrorenen Rohren.
HG5030: 2 HG6031V: 2 HG6030: 3	■ Verschweißen von Plastikteilen. ■ Verformen von Plastikrohren und -platten. ■ Lösen von verrosteten oder fest angezogenen Schrauben und Muttern. ■ Entfernen von Farben und Lacken. ■ Verschweißen von Rohrleitungsverbindungen.



Wenn Sie nicht sicher sind, welche Einstellung die Richtige ist, beginnen Sie mit einer niedrigen Temperatureinstellung und erhöhen Sie diese langsam, bis ein optimales Ergebnis erzielt wird.

AUFSATZ DES PASSENDEN ZUBEHÖRS (FALLS ZUTREFFEND)

Symbol	Beschreibung	Zweck
	Glasschutzdüse	Schutz von Fenstern beim Abziehen der Fensterrahmen
	Reflektordüse	Verschweißen von Rohren
	Reduzierdüse	Schweißen, Schrumpfen von Isolierschläuchen (Hitze wird auf einen kleinen Bereich konzentriert)
	Breitschlitzdüse	Trocknen, Enteisen (Hitze auf einen großen Bereich konzentriert)
	Spachtel	Abziehen von Farben und Lacken.



- Stellen Sie sicher, dass das Gerät ausgeschaltet und die Düse abgekühlt ist.
- Das Herunterfallen der Düse kann ein Entzünden der auf dem Boden befindlichen Objekte verursachen. Die Düsen müssen fest und sicher auf dem Gerät montiert werden.
- Das Berühren einer Düse kann zu schweren Verbrennungen führen. Lassen Sie das Gerät erst vollständig abkühlen oder verwenden Sie ein passendes Werkzeug für die Montage oder den Austausch der Düse.
- Eine heiße Düse kann die Oberfläche in Brand setzen. Legen Sie heiße Düsen ausschließlich auf feuerfesten Oberflächen ab.
- Eine falsche oder defekte Düse kann zu einem Hitzestau und somit zur Beschädigung des Gerätes führen. Nutzen Sie nur originale, auf der Tabelle ausgewiesene Düsen, die sich für Ihr Gerät eignen.

GEBRAUCHSANWEISUNG

- Befolgen Sie grundsätzlich die Sicherheitsanweisungen und beachten Sie die geltende Gesetzgebung.
- Halten Sie das Gerät mit nur einer Hand fest und blockieren Sie die Luftschlitze nicht mit ihrer anderen Hand.

Vor dem Betrieb

- Montieren Sie das der Anwendung entsprechende Zubehör.
- Stellen Sie die gewünschte Lufttemperatur ein.

Ein- und Ausschalten

- Legen Sie den Schalter auf die Position 1/2/3, um das Gerät einzuschalten. Es kann kurz nach dem Einschalten zu einer geringen Rauchentwicklung kommen. Dies ist völlig normal.
- Ändern Sie die Einstellung zwecks Abkühlung auf die niedrigste Einstellung und legen Sie den Schalter danach auf die Position 0, um das Gerät abzuschalten. Lassen Sie das Gerät abkühlen, bevor Sie es bewegen oder verstauen.

Temperatureinstellung

- Legen Sie den EIN-/AUSSCHALTER je nach gewünschter Temperatur auf die Position 1/2/3.

Abnehmbare Frontabdeckung

- Für das Arbeiten an engen Orten, kann die Frontabdeckung abgenommen werden.



Vorsicht mit der heißen Düse.

Das Abnehmen der Frontabdeckung erhöht das Risiko von Verbrennungen, da die heiße Düse frei zugänglich ist.

Abziehen von Farben

- Montieren Sie das passende Zubehör.
- Stellen Sie eine hohe Lufttemperatur ein.
- Schalten Sie das Gerät ein.
- Richten Sie den Heißluftstrahl auf die zu entfernende Farbe.
- Wenn die Farbe aufweicht, kratzen Sie diese mit einem Spachtel ab.



Ziehen Sie keine Fensterrahmen aus Eisen ab, da sich die Hitze auf das Glas übertragen kann, und zu Rissen in diesem führen kann. Verwenden Sie die Glasschutzdüse, wenn Sie andersartige Fensterrahmen abziehen.



Richten Sie das Gerät nicht zu lange auf eine Stelle, da sich diese entzünden kann.



Vermeiden Sie das Ansammeln von Farbresten auf dem Spachtel, da sich diese entzünden können. Entfernen Sie die Farbreste falls nötig vorsichtig mithilfe eines Messers vom Spachtel.

Statischer Betrieb

Dieses Gerät kann auch in statischer Position betrieben werden.

- Stellen Sie das Gerät auf eine stabile Werkbank.
- Sichern Sie das Kabel, um zu verhindern, dass es das Gerät von der Werkbank zieht.
- Schalten Sie das Gerät vorsichtig ein.



Stellen Sie sicher, dass die Düse niemals auf Sie oder irgendeine andere Person ausgerichtet ist.



Stellen Sie sicher, dass keine Gegenstände in die Düse geraten.

Abkühlung

Die Düse und das Zubehör werden während des Betriebs extrem heiß. Lassen Sie diese erst abkühlen, bevor Sie das Gerät bewegen oder es verstauen.

- Schalten Sie das Gerät auf niedrigster Lufttemperatureinstellung ein und lassen Sie es für ein paar Minuten laufen, um die Abkühlzeit zu reduzieren.
- Schalten Sie das Gerät ab und lassen Sie es für mindestens 30 Minuten abkühlen. Legen Sie das Gerät grundsätzlich vertikal und stehend ab.

WARTUNG UND PFLEGE



Achtung: Ziehen Sie erst den Stecker aus der Steckdose, bevor Sie irgendwelche Arbeiten am Gerät durchführen.

Wartung

- Das Design Ihres Powertools begünstigt den Einsatz für einen längeren Zeitraum mit einem Minimum an Wartung. Der fortlaufend ordnungsgemäße Gerätebetrieb ist von einer ordentlichen Werkzeu­g­pflege und regelmäßigen Reinigung abhängig.

Schmierung

- Ihr Powertool benötigt keine zusätzliche Schmierung.

Reinigung

- Halten Sie die Lüftungsschlitze frei von Fremdkörpern und reinigen Sie das Gehäuse

regelmäßig mit einem weichen Tuch.

Reinigung

- Halten Sie die Lüftungsschlitze des Geräts sauber, um ein Überhitzen der Maschine zu vermeiden.
- Reinigen Sie das Gehäuse regelmäßig mit einem weichen Tuch, vorzugsweise nach jedem Gebrauch.
- Halten Sie die Lüftungsschlitze staub- und schmutzfrei.
- Verwenden Sie ein nasses Tuch mit Seifenlauge, wenn sie hartnäckigen Schmutz entfernen müssen.



Verwenden Sie niemals Lösungsmittel wie Petroleum, Alkohol, Ammoniakwasser usw. Diese Lösungsmittel können die Plastikteile beschädigen.

TECHNISCHE DATEN

Modellnr.:	HG5030	HG6031V	HG6030
Elektrische Spannung	220-240V~50Hz	220-240V~50Hz	220-240V~50Hz
Leistung	1600W	1800W	1800W
Temperatur Luftfluss	I 350°C 300L/M II 500°C 500L/M	I 50-400°C 250L/M II 100-600°C 500L/M	I 50°C 250L/M II 300°C 250L/M III 600°C 500L/M
Gesamtlänge	233mm	257mm	233mm
Nettogewicht	0,56kg	0,67kg	0,57kg

UMWELT



Wenn Sie in ferner Zukunft einen Ersatz für Ihr Gerät benötigen, entsorgen Sie das alte Gerät nicht im normalen Hausmüll, sondern auf umweltfreundliche Weise.

Elektroabfälle sollten nicht als normaler Hausmüll entsorgt werden. Bitte entsorgen Sie das Altgerät an einer Deponie für Elektroabfälle, falls vorhanden. Kontaktieren Sie die örtlichen Behörden oder Ihren Händler, um weitere Hinweise für das Recycling zu erhalten.

Änderungen vorbehalten.

Makita Europe N.V. Jan-Baptist Vinkstraat 2,
3070 Kortenberg, Belgium

Makita Corporation 3-11-8, Sumiyoshi-cho,
Anjo, Aichi 446-8502 Japan

www.makita.com