

Honeywell

Осушувач повітря Honeywell TP Big, 33 літри

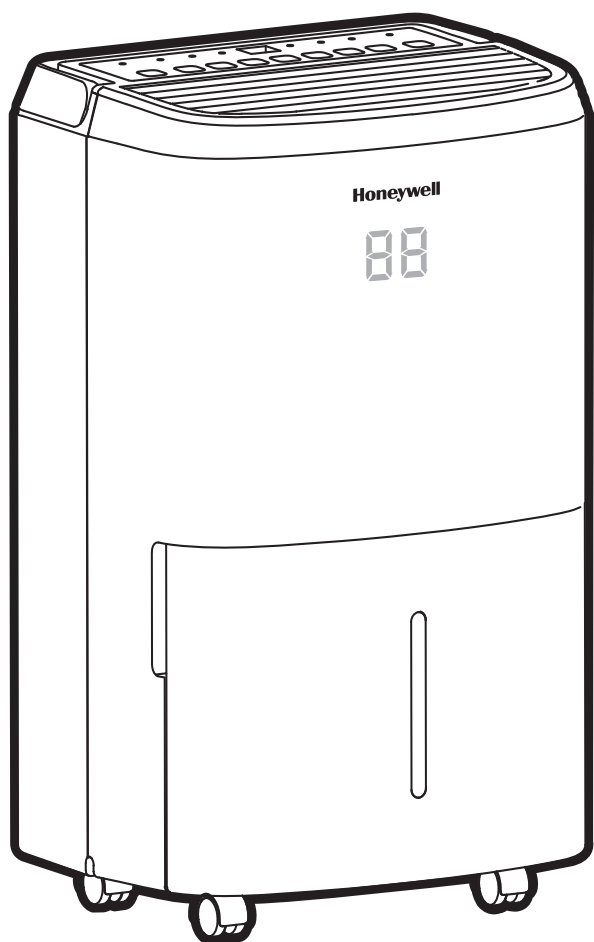

ПОСІБНИК КОРИСТУВАЧА

Модель: TP-BIG

www.jmatek.com
E-mail: support.eu@jmatek.com

Дякуємо за придбання осушувача Honeywell. Цей посібник призначений для надання важливої інформації, необхідної для налаштування, експлуатації, обслуговування та усунення несправностей цього приладу.

ПРОЧИТАЙТЕ ТА ЗБЕРЕЖІТЬ ЦІ ІНСТРУКЦІЇ ПЕРЕД ВИКОРИСТАННЯМ ЦЬОГО ПРОДУКТУ

Використання електричних виробів може становити небезпеку, яка може спричинити травми, пожежу, ураження електричним струмом.

- Недотримання цих інструкцій може призвести до пошкодження пристрою та/або погіршення його роботи та втрати гарантії.
- Під час користування електроприладами завжди слід дотримуватися елементарних заходів безпеки:
- НЕ торкайтеся осушувача повітря або електричної вилки мокрими руками.
- Переконайтесь що напруга в електромережі відповідає номінальному значенню цього пристрою.
- Перед початком роботи зніміть весь пакувальний матеріал та перевірте прилад на наявність пошкоджень.
- НЕ використовуйте прилад з пошкодженим шнуром або вилкою.
- НЕ використовуйте подовжувач разом із цим приладом.
- НЕ прокладайте шнур живлення під килимовим покриттям і не накривайте його килимами чи доріжками. Встановлюйте прилад так, щоб його шнур не міг спричинити спотикання через нього.
- Завжди від'єднуйте осушувач від джерела живлення перед тим, як спорожнити резервуар для води.
- Воду, що зібралася в ємності, необхідно злити. Дану воду ні в якому разі не можна використовувати для пиття.
- Завжди від'єднуйте осушувач від джерела живлення та видаляйте воду з резервуару перед очищенням, обслуговуванням або переміщенням пристрою.
- Від'єднуйте шнур живлення від електричної розетки, тримаючи та тягнучи лише за вилку, а не за шнур.
- Цей пристрій призначений виключно для домашнього використання, його не можна використовувати для інших цілей.
- НЕ використовуйте прилад у місцях, де використовуються бензин, фарба чи інші легкозаймисті речовини чи предмети.
- Даний осушувач призначений виключно для домашнього використання. Його не слід використовувати для комерційних або промислових цілей.
- НЕ намагайтеся ремонтувати або регулювати будь-які електричні чи механічні функції осушувача повітря, оскільки це може призвести до ризику ураження електричним струмом та призведе до втрати гарантії.

- НЕ закривайте впускний або вихідний отвір пристрою, оскільки це може призвести до несправності пристрою.
 - НЕ вставляйте та не допускайте попаданню предметів у вентиляційні чи витяжні отвори, оскільки це може пошкодити прилад і спричинити ураження електричним струмом або пожежу.
 - Якщо шнур живлення пошкоджено, його має замінити виробник, його сервісний агент або особа з аналогічною кваліфікацією. Не ремонтуйте пристрій самостійно.
 - НЕ дозволяйте дітям гратися з цим приладом та пакувальними матеріалами, які йшли в комплекті з приладом.
 - Якщо пристрій пошкоджений або несправний, не використовуйте його. Від'єднайте прилад від електричної розетки. Зверніться до розділу усунення несправностей і зверніться до центру обслуговування клієнтів.
 - Завжди розміщуйте осушувач повітря на стійкій рівній підлозі.
 - Ніколи не встановлюйте прилад біля ванни чи будь-якої ємності з водою.
 - Коли пристрій не використовується, зберігайте його в сухому місці подалі від прямих сонячних променів.
 - Цей пристрій може використовуватися дітьми старше 8 років та особами з обмеженими фізичними, чутливими або розумовими здібностями, а також без відповідного досвіду та знань, якщо за ними є постійне спостереження або надана інструкція щодо безпечного використання пристрою, і користувач розуміє всі ризики використання. Не дозволяйте дітям користуватися пристроєм.
 - Завжди тримайте прилад за верхню ручку вертикально, коли переносите його з кімнати в кімнату – НЕ перекидайте виріб набік або догори дном.
 - Якщо осушувач повітря транспортувався на боці, його потрібно поставити вертикально та зачекати принаймні 4 години перед використанням.
- ПОПЕРЕДЖЕННЯ.** Щоб зменшити ризик пожежі або ураження електричним струмом, не використовуйте цей пристрій із напівпровідниковим пристроєм контролю швидкості.



Цей прилад відповідає вимогам директиви ЄС 2012/19/EU щодо утилізації обладнання після закінчення терміну його експлуатації. Вироби, що мають на паспортній табличці, пакувальній коробці або в інструкціях маркування у вигляді закресленого сміттевого контейнера на коліщатках, мають після закінчення терміну їхньої служби утилізуватись окремо від побутових відходів.

НЕ УТИЛІЗУЙТЕ прилад разом із звичайними побутовими відходами. Ваш місцевий дистриб'ютор може мати програму утилізації старого обладнання та прийняти прилад назад для придбання нового виробу. Ви також можете звернутися до місцевої адміністрації, щоб дізнатися, як утилізувати Ваш пристрій.

TP-BIG - R290

| СИМВОЛ | ЗАСТЕРЕЖЕННЯ | ПОЯСНЕННЯ |
|---|--------------|--|
|  Обережно, ризик пожежі, R290 | НЕБЕЗПЕЧНО | Цей символ показує, що пристрій використовує легкозаймистий холодоагент R290. У разі витоку холодоагенту, під впливом зовнішнього джерела займання існує ризик пожежі. |
|  | УВАГА | Цей символ означає, що вам слід уважно прочитати інструкцію з експлуатації. |
|  | ВАЖЛИВО | Цей символ вказує на те, що обслуговуючий персонал повинен працювати з цим обладнанням відповідно до інструкцій зі встановлення. |
|  | ПРИМІТКА | Цей символ означає, що доступна така інформація, як посібник користувача або посібник зі встановлення. |

Додаткові інструкції з техніки безпеки під час використання приладу з холодоагентом R290

- Перед використанням пристрою уважно прочитайте інструкцію.
- Під час розморожування або очищення приладу не використовуйте жодних методів, крім тих, які рекомендовані виробником.
- Не розміщуйте пристрій у приміщенні з постійним джерелом займання (наприклад, відкритого вогню, працюючого газового приладу або працюючого електричного обігрівача).
- Не проколюйте і не спалюйте прилад.
- Не проколюйте жодну частину контуру охолодження.
- Холодоагент газ може не мати запаху.
- Пристрій необхідно встановлювати, використовувати та зберігати в приміщенні, площа якого перевищує 4 м².
- Якщо будь-який витік холодоагенту накопичується в непровітрюваному приміщенні, це може спричинити пожежу або вибух, якщо холодоагент потрапить у контакт з електричними нагрівачами, плитами чи іншими джерелами займання.
- Уникайте механічних пошкоджень приладу.
- Лише особи, уповноважені акредитованою організацією, що засвідчує свою компетентність у поводженні з холодоагентами відповідно до галузевих норм, повинні працювати з контуром холодоагенту.
- Газ-холодоагент R290 відповідає європейським екологічним директивам.
- Цей прилад містить певну кількість грамів (див. табличку на задній панелі приладу) холодоагенту R290. Максимальна кількість холодоагенту 0,05 кг.



Технічне обслуговування та ремонт приладу, які потребують допомоги іншого кваліфікованого персоналу, повинні проводитися під наглядом спеціалістів із використання легкозаймистих холодоагентів.

ЯК ПРАЦЮЄ ОСУШУВАЧ ПОВІТРЯ

Коли осушувач повітря ввімкнено, вентилятор втягує вологе повітря в осушувач, де воно проходить через осушувачі всередині пристрою. Ці зміювики конденсують вологу з повітря та зберігають її в резервуарі для води. Потім сухе повітря видаляється з осушувача. Повітря надходить через вентиляційні отвори осушувача в кімнату у вигляді сухого теплого повітря.

ВАЖЛИВО: осушувач призначений для роботи при температурі від 5°C (41°F) до 32°C (89°F).

Потужність осушувача може бути значно зменшена, якщо кімнатна температура виходить за межі цього температурного діапазону.

ВАЖЛИВО! ВИБІР МІСЦЯ РОЗТАШУВАННЯ ОСУШУВАЧА

- Перед використанням осушувача поставте його у ВЕРТИКАЛЬНЕ положення щонайменше на 1 годину, щоб холодоагент стабілізувався. Якщо під час транспортування пристрій був нахилений на бік або догори дном, перед використанням його потрібно поставити вертикально на 4 години.
- Для оптимальної роботи осушувач повинен працювати в приміщенні, в якому всі двері, вікна та інші зовнішні входи в приміщення повинні бути закриті.



ВАЖЛИВО! ВИБІР МІСЦЯ РОЗТАШУВАННЯ ОСУШУВАЧА

- Розмістіть осушувач у місці, де температура не опускатиметься нижче 5°C (41° F)
- Розмістіть осушувач повітря на відстані щонайменше 17,7 дюймів (45 см) від інших предметів (наприклад, штор або меблів), які можуть перешкоджати потоку повітря ззаду або через вентиляційні отвори пристрою.
- Осушувач необхідно розміщувати на рівній стійкій підлозі.

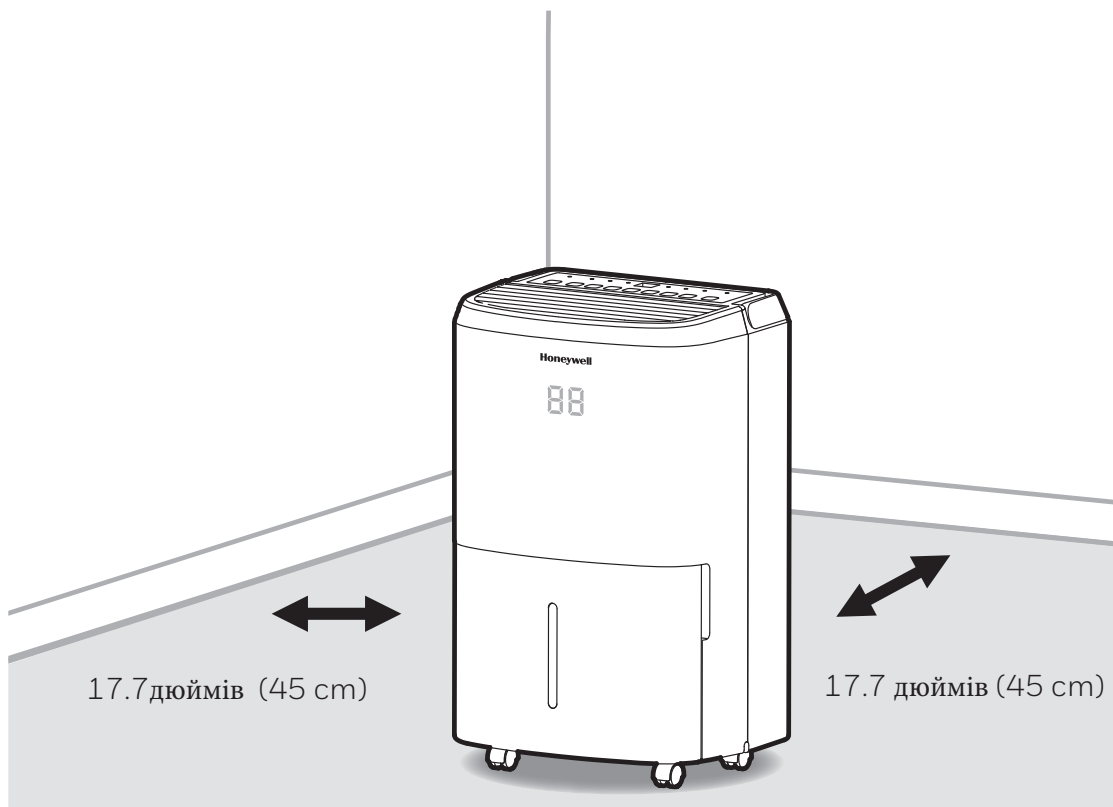

ВАЖЛИВО: На ефективність осушувача можуть впливати різні фактори. Одним із факторів є швидкість, з якою нове, насичене вологою повітря, надходить у кімнату, а також кількість повітря, що циркулює до та з приміщення, яке необхідно осушити. Наприклад, якщо двері підвалу залишаються відкритими, пропускаючи в приміщення нове, насичене вологою повітря, осушення триватиме довше, ніж якщо двері закриті. Якщо осушувач знаходиться в кімнаті, де є шафа або шафи, він матиме незначний вплив або зовсім не впливатиме на осушення всередині шафи або шаф, якщо не буде забезпечена належна циркуляція повітря до та з цих приміщень. Щоб висушити ці місця, відкрийте дверцята шафи, щоб забезпечити циркуляцію повітря. Ви можете виявити, що для великих закритих приміщень може знадобитися встановлення ще одного осушувача, або більш потужного осушувача повітря.

РОЗПАКУВАННЯ ОСУШУВАЧА ПОВІТРЯ

Осушувач упакований кольоровою або прозорою плів для захисту деяких частин під час транспортування. Зніміть кольорову або прозору пакувальну стрічку з пристрою.

1. Обережно витягніть резервуар для води з осушувача.
2. Зніміть пробку, зливний шланг та інші аксесуари, які знаходяться в резервуарі осушувача повітря.
3. Знявши всі аксесуари, поставте резервуар для води на місце.
4. Переконайтеся, що резервуар для води встановлено правильно.

У резервуарі для води є поплавок, який визначає рівень води, щоб автоматично припинити осушення, коли резервуар для води заповнений. Переконайтеся, що поплавок правильно розташований у резервуарі для води та знаходиться на одному рівні з верхньою частиною резервуара для води.

НЕ ВИДАЛЯЙТЕ ПОПЛАВОК З ОСУШУВАЧА.

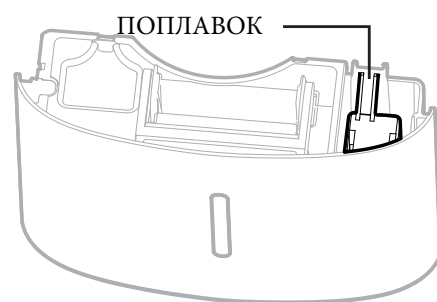
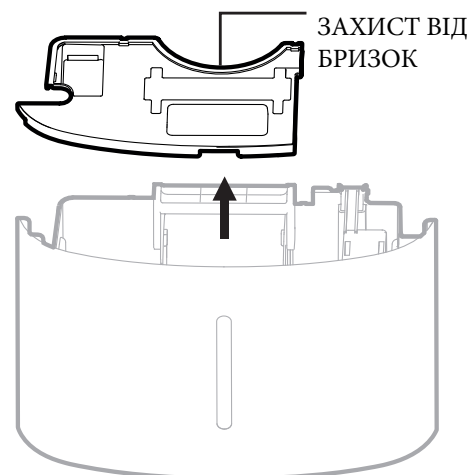

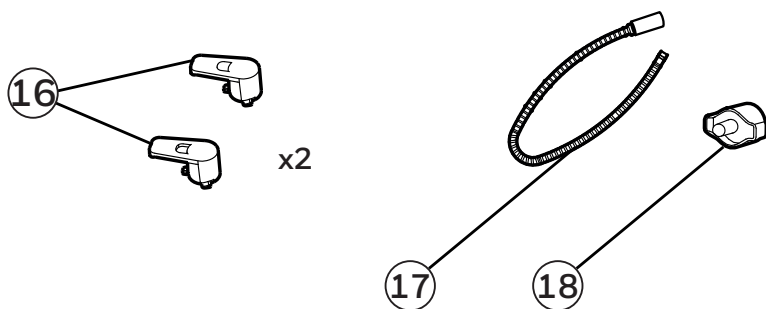
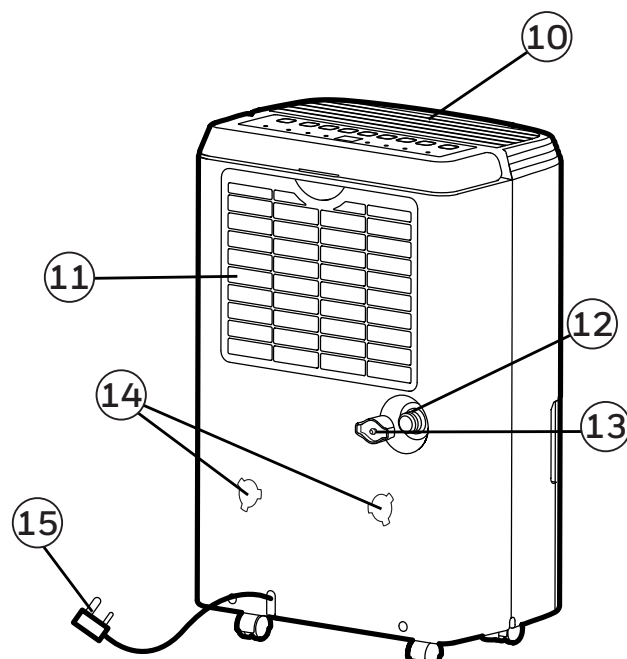
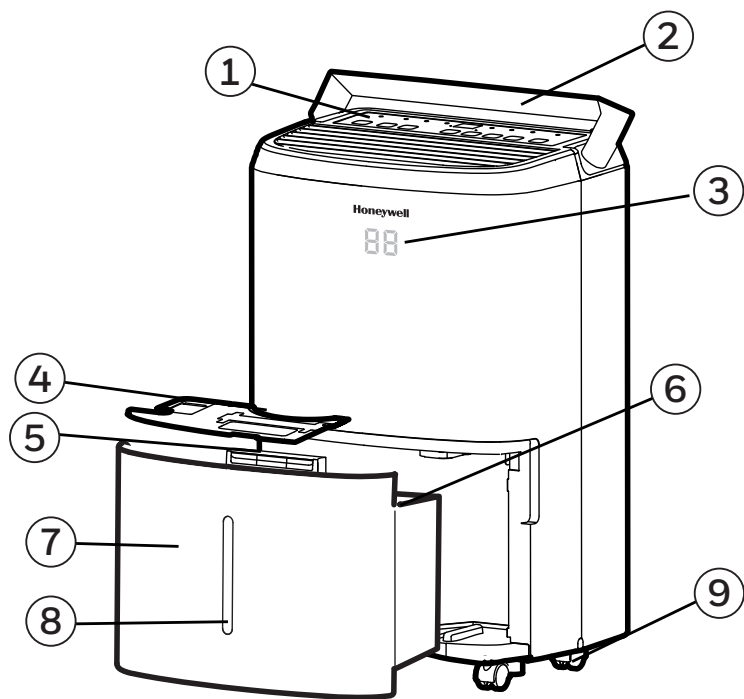

- | | |
|------------------------------|-------------------------------------|
| 1) Панель управління | 10) Вихід осушеного повітря |
| 2) Ручка | 11) Пиловий фільтр, який можна мити |
| 3) Світлодіодний дисплей | 12) Прямий злив води |
| 4) Захист від бризок | 13) Пробка прямого зливу |
| 5) Ручка резервуара для води | 14) Монтажні отвори для кабелю |
| 6) Пінопластовий поплавок | 15) Шнур живлення та вилка |
| 7) Резервуар для води | 16) Намотувачі шнура |
| 8) Індикатор рівня води | 17) Дренажна трубка |
| 9) Коліщатка | 18) Кришка зливу |

МОНТАЖ НАМОТУВАЧА ДЛЯ ШНУРА

Знявши приладдя для намотування кабелю з резервуара для води, виконайте наведені нижче дії.

Крок 1: Вирівняйте компоненти пристрою для змотування шнура з отворами для кріплення

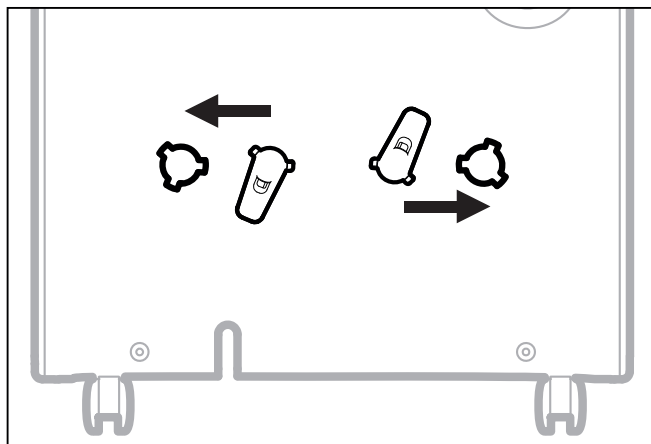

Крок 2: Поверніть їх на 45 градусів за годинниковою стрілкою.

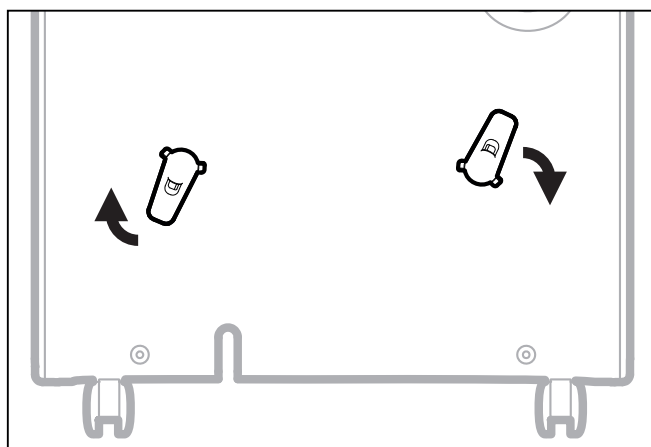

Крок 3: «Клацання» означає, що пристрій для змотування шнура готовий до використання.

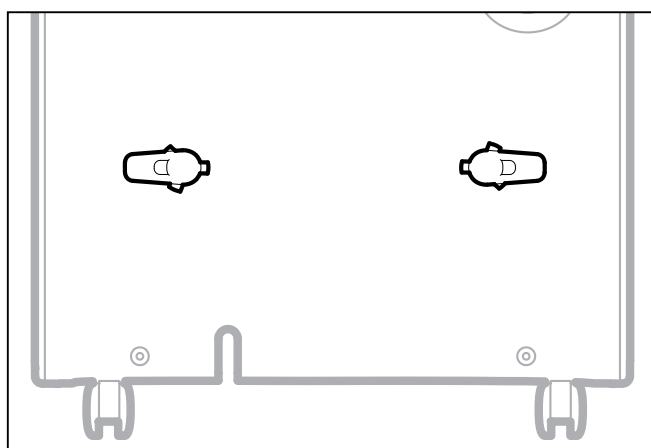

ПРИМІТКА: пристрій для намотування шнура не можна зняти після його встановлення. Він встановлений в прилад назавжди і не може бути демонтований.

ПАНЕЛЬ УПРАВЛІННЯ

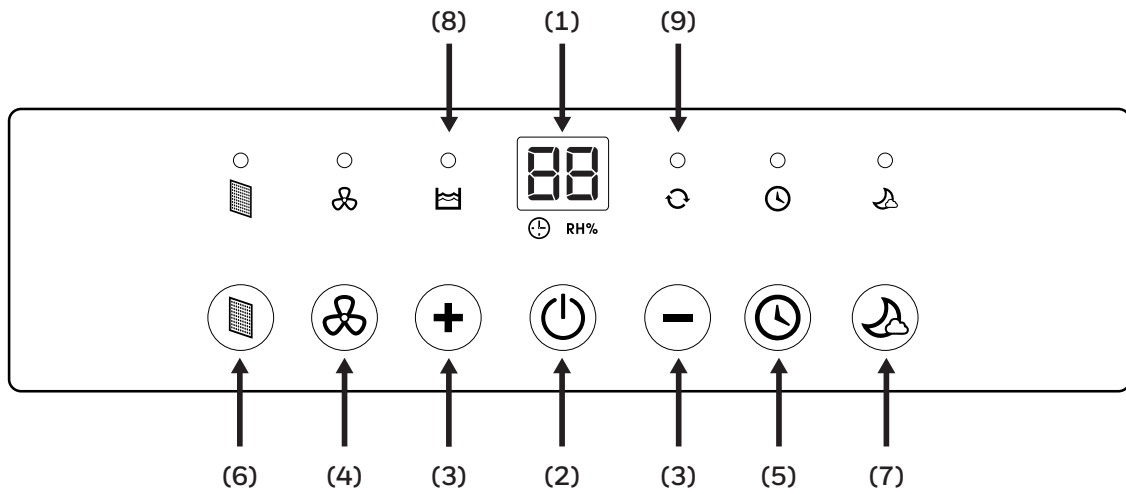

- | | |
|--------------------------------------|---|
| 1) Екран дисплея | 6) Індикатор забрудненого фільтра |
| 2) Регулювання потужності | 7) Режим сну |
| 3) Параметри вологості/таймера | 8) Сигнал заповненого резервуара для води |
| 4) Регулювання швидкості вентилятора | 9) Індикатор безперервної роботи |
| 5) Таймер | |

ФУНКЦІОНАЛЬНІ КНОПКИ

РЕГУЛЮВАННЯ ПОТУЖНОСТІ

Натисніть кнопку живлення  щоб увімкнути або вимкнути осушувач повітря.

НАЛАШТУВАННЯ КОНТРОЛЮ ВОЛОГОСТІ



 RH%



Коли пристрій увімкнено, на екрані дисплея відображається поточний відсоток вологості. Натисніть кнопку **+** або **-**, щоб вибрати бажаний рівень вологості. Вологість регулюється з кроком 5% за допомогою кнопки **+** або **-**. Діапазон регулювання відносної вологості (RH) становить від 30% RH до 90% RH. Через десять секунд після встановлення бажаного параметра вологості дисплей повернеться до відображення поточної вологості.

Рекомендовані параметри: перші 2-3 дні рекомендується залишити установку працювати при вологості 40% і високій швидкості вентилятора, поки запахи вологи не будуть видалені.

Через кілька днів, коли відносна вологість буде знижена до більш комфортного рівня, натисніть кнопку **+** або **-** щоб вибрати вищий відсоток відносної вологості, який потім підтримуватиме комфортний рівень вологості. Рекомендований здоровий рівень вологості становить від 40% до 50%.

ПРИМІТКА. Датчик вологості визначає поточну вологість навколишнього середовища. Відхилення від чутливості датчика до вологості на кілька градусів є нормальним.

БЕЗПЕРЕРВНИЙ РЕЖИМ

Щоб увімкнути безперервний режим, натисніть кнопку **-** на екрані дисплея доки не з'явиться . Світловий індикатор  засвітиться. Прилад працюватиме безперервно.

СИГНАЛ ЗАПОВНЕНОГО РЕЗЕРВУАРУ ВОДИ

Коли резервуар для води заповниться, засвітиться індикатор . Пристрій подасть звуковий сигнал протягом 3 секунд. Компресор вимкнеться, а вентилятор зупиниться на кілька хвилин. Щоб вимкнути світловий індикатор, спорожніть резервуар для води, а при його заміні переконайтеся, що резервуар надійно закріплений.

ВАЖЛИВО: Не ставте повний резервуар для води на підлогу. Вода може вилитися на поверхню.



ФУНКЦІОНАЛЬНІ КНОПКИ

НАЛАШТУВАННЯ ТАЙМЕРА

Осушувач можна налаштувати на автоматичне ввімкнення або вимкнення на вибраній період часу (з інтервалом 0,5-24 години). Налаштування таймера відображається на дисплеї температури.



ПРИМІТКА: перед встановленням таймера переконайтеся, що пристрій підключено до джерела живлення.

Таймер автоматичного вимкнення живлення:

Натисніть кнопку  під час роботи пристрою. Індикатор таймера  блиматиме.

Натисніть кнопку **+** або **-** щоб вибрати час (0,5-24 години), протягом якого пристрій повинен запускатися, перш ніж він вимкнеться. Після 5 секунд бездіяльності таймер починає працювати, і загоряється індикатор таймера . Налаштування таймера необхідно скидати після кожного використання приладу.



Таймер автоматичного увімкнення:

Коли пристрій знаходиться в режимі очікування, натисніть кнопку  індикатор таймера почне блимати. Натисніть кнопку **+** або **-**, щоб вибрати час (0,5-24 години), після якого пристрій має запускатися автоматично. Після 5 секунд бездіяльності таймер починає працювати, і загоряється індикатор таймера . Попередні налаштування швидкості вентилятора та вологості будуть збережені. Прилад увімкнеться та продовжить працювати, доки резервуар для води не заповниться (якщо прилад не налаштовано на безперервний злив) або поки її не вимкнуть вручну. Налаштування таймера необхідно скидати після кожного використання приладу.

ПРИМІТКА. Щоб скасувати будь-які налаштування таймера, просто натисніть кнопку  ще раз, і індикатор таймера зникне.

ПРИМІТКА. Червоний індикатор кнопки живлення, що постійно світиться означає, що пристрій перебуває в режимі очікування.

РЕГУЛЮВАННЯ ШВИДКОСТІ ВЕНТИЛЯТОРА

Є дві швидкості вентилятора - висока і низька. Коли індикатор високої швидкості світиться,  прилад працює на високій швидкості. Коли світиться індикатор низької швидкості  прилад працює на низькій швидкості.

ІНДИКАТОР ЗАБРУДНЕНОГО ФІЛЬТРА

Коли загоряється попереджувальний індикатор забруднення фільтра на дисплеї приладу, це означає, що настав час очистити фільтр. Вимкніть пристрій, обережно вийміть фільтр з приладу та почистіть його. Замініть фільтр і увімкніть пристрій. Індикатор забруднення фільтра не повинен світитися, доки фільтр не потрібно буде замінити чи очищати знову.

Частота очищення фільтра залежить від навколишніх умов у приміщенні. У деяких приміщеннях фільтр потрібно міняти частіше, ніж в інших.

ФУНКЦІОНАЛЬНІ КНОПКИ

РЕЖИМ СНУ

Яскравість світлодіодного дисплея буде знижена, коли пристрій перебуває в режимі сну.

Натисніть  щоб активувати режим сну. Коли режим сну активовано, на дисплеї світиться індикатор

Ви можете налаштувати такі параметри, як вологість і швидкість вентилятора протягом однієї хвилини після увімкнення режиму сну. Через одну хвилину верхній дисплей вимкнеться, за винятком індикатора режиму сну. Натисніть будь-яку кнопку, щоб вийти з режиму сну.

ФУНКЦІЯ АВТОМАТИЧНОГО ПЕРЕЗАПУСКУ

Цей пристрій оснащений функцією автоматичного перезапуску. У разі збою живлення осушувач автоматично відновить усі свої попередні налаштування, коли живлення відновиться.

АВТОМАТИЧНЕ РОЗМОРОЖУВАННЯ

На внутрішніх котушках пристрою може накопичуватися іній. У разі накопичення інею внутрішній компресор вимкнеться, а вентилятор працюватиме, доки іній не розтане. Після розморожування та висихання внутрішніх змійовиків, компресор і вентилятор автоматично перезапускаються, а осушення відновиться.

ЗЛИВ ВОДИ З РЕЗЕРВУАРУ



ПОПЕРЕДЖЕННЯ: Завжди зливайте та утилізуйте воду, зібрану під час осушення. Вода брудна та непридатна для пиття

1. Злийте воду, що зібралася в резервуар для води

Конденсат можна збирати безпосередньо в резервуар для води. Коли резервуар для води заповниться, індикатор , осушувач автоматично вимкнеться, засвітиться індикатор на панелі керування, а потім пролунає звуковий сигнал.

ВАЖЛИВО: Не пересувайте осушувач повітря, коли резервуар для води заповнений, оскільки він може бути важким і може спричинити розливання води.

1.1 Знайдіть резервуар для води на передній частині осушувача.

1.2. Візьміться за ручку всередині резервуара для води та віднесіть резервуар для води до раковини, щоб спорожнити його.

1.3 Вставте порожній резервуар для води назад у передню частину осушувача. Переконайтеся, що резервуар встановлено правильно. Неправильне встановлення резервуару в пристрій не дозволить перезапустити пристрій.

1.1

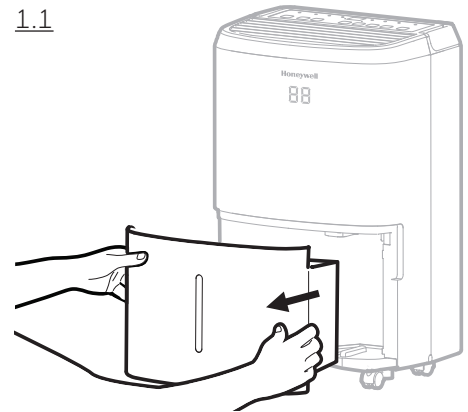

1.2

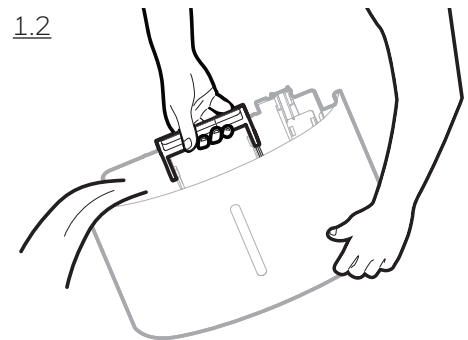

ВАЖЛИВО: Неправильне встановлення або розміщення резервуара для води призведе до зупинки роботи приладу.

Попереджувальний індикатор у верхній частині осушувача засвітиться, а потім лунатиме звуковий сигнал, доки резервуар для води не буде встановлено належним чином.

ПРИМІТКА. У резервуарі для води є поплавок, який визначає рівень води, щоб автоматично припинити осушення, коли резервуар для води заповнений. Переконайтеся, що поплавок правильно розташований у резервуарі для води та знаходиться на рівні верхнього краю резервуара для води.

НІКОЛИ НЕ ВИДАЛЯЙТЕ ЦЕЙ ПОПЛАВОК З ПРИЛАДУ.

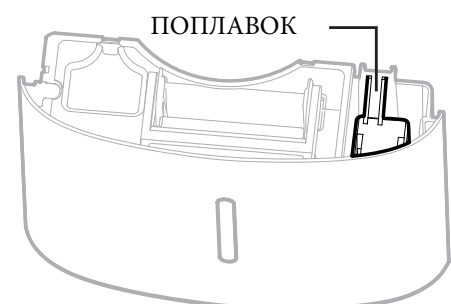

ЗЛИВ ВОДИ З РЕЗЕРВУАРУ

2. Безперервний дренаж - використання дренажної трубки

У комплекті з пристроєм йде патрубок для постійного відведення води. Щоб увімкнути функцію безперервного зливу, вам потрібен відповідний дренаж (наприклад, раковина або злив в підлогу) біля осушувача.

Дренажна трубка
3,28 футів (1 м)

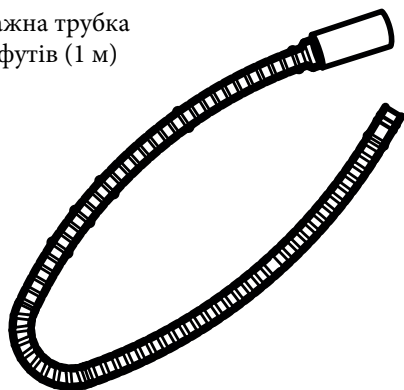

Зливна пробка

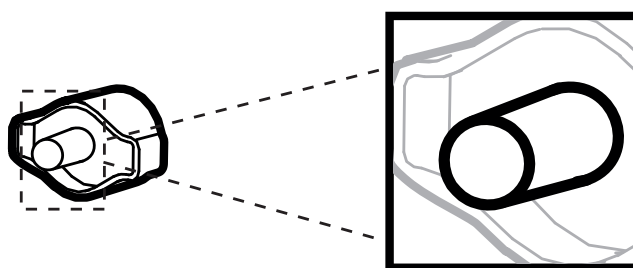

ПРИМІТКА. Дренажна трубка та б зливна пробка встановлені в прилад під час виготовлення приладу на виробництві.

2.1. Знайдіть зливний отвір на задній панелі пристрою. Відкрутіть і зніміть пробку прямого зливу. Вставте та прикрутіть дренажну трубку до прямого дренажу.

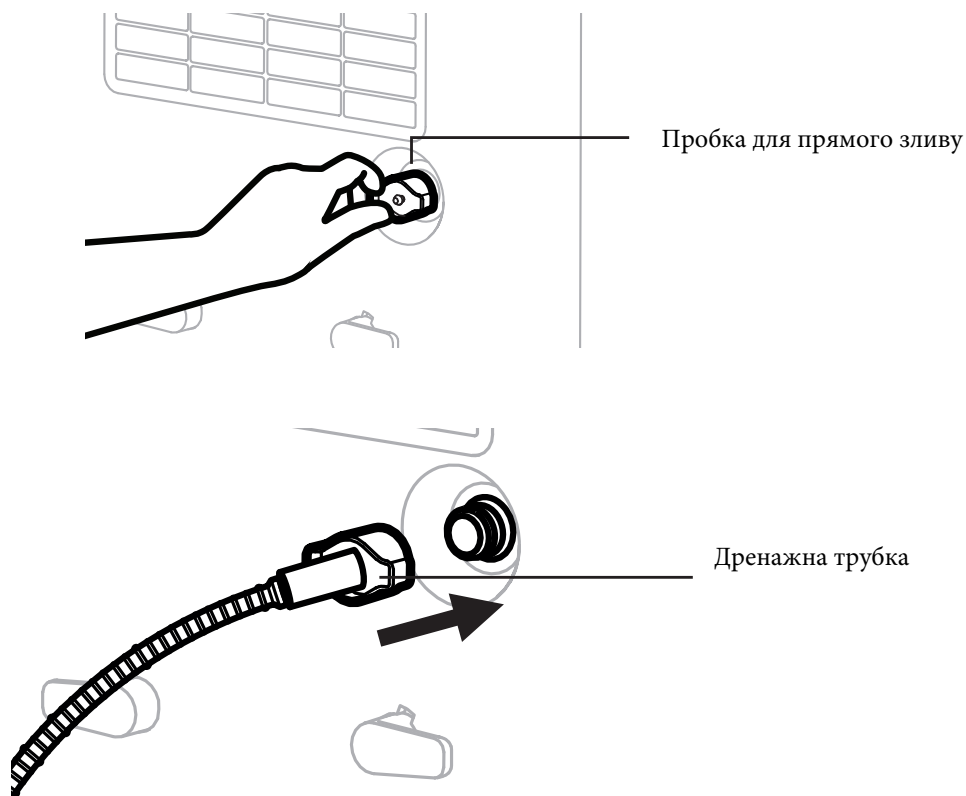

ЗЛИВ ВОДИ З РЕЗЕРВУАРУ

2.2. Переконайтеся, що дренажна трубка надійно закріплена, щоб запобігти витокам води. У разі витоків, переконайтеся, що трубка та зливний отвір правильно підключені, в випадку виявлення витоків- від'єднайте трубку від пристрою, замініть її та встановіть її на місце ще раз.

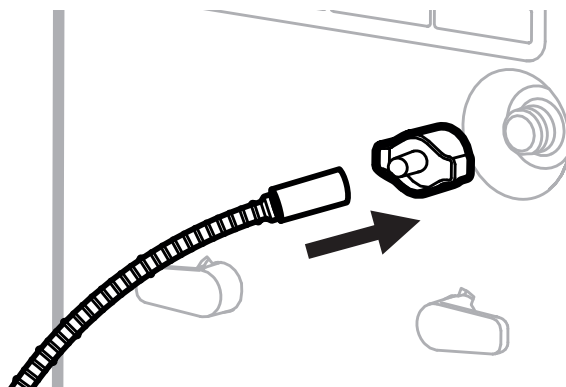

2.3 Помістіть інший кінець дренажної трубки в раковину або каналізацію. Переконайтеся, що трубка не зігнута або не перекручена, оскільки це може зупинити потік води. Переконайтеся, що трубка надійно закріплена з дренажним отвором, що вона не від'єднається та не спричинить випадкового проливання води.

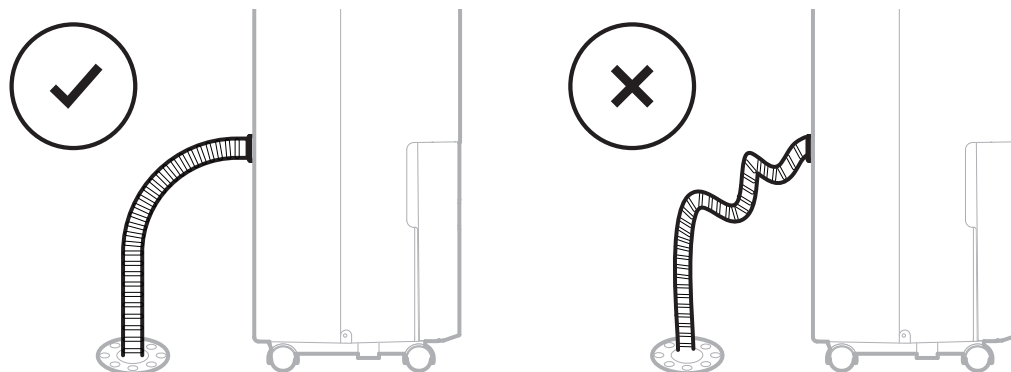

ВАЖЛИВО: Переконайтеся, що вода може стікати через дренажну трубку, тримайте трубку під кутом, нахиливши її вниз, слідкуючи за тим, щоб на ній не було перегинів.

ВАЖЛИВО: Якщо пристрій розміщено на нерівній поверхні або дренажна трубка встановлена неправильно, вода може наповнити водяний резервуар і припинити роботу приладу. Переконайтеся, що поверхня, на якій встановлено прилад рівна та стійка.

ОЧИЩЕННЯ ТА ОБСЛУГОВУВАННЯ

ПОПЕРЕДЖЕННЯ: Завжди вимикайте осушувач повітря та від'єднуйте його від електричної розетки перед його очищенням або обслуговуванням.

Обслуговування пристрою:

- Вимкніть пристрій перед відключенням джерела живлення.
- Для очищення пристрою використовуйте лише м'яку тканину.

Очищення пилового фільтра:

Пиловий фільтр розташований на задній панелі пристрою. Брудний фільтр, забитий частинками пилу, може знизити ефективність осушувача повітря.

Для оптимального осушення рекомендується
очищати пиловий фільтр кожні 2 тижні:

- Вимкніть і від'єднайте осушувач від електричної розетки.
- Обережно зніміть решітку та пиловий фільтр з осушувача повітря.
- Промийте решітку та пиловий фільтр під проточною водою або пропилососьте пилососом.
- Після очищення решітки та пилового фільтра висушіть їх у прохолодному затіненому місці, а потім обережно встановіть назад у пристрій.

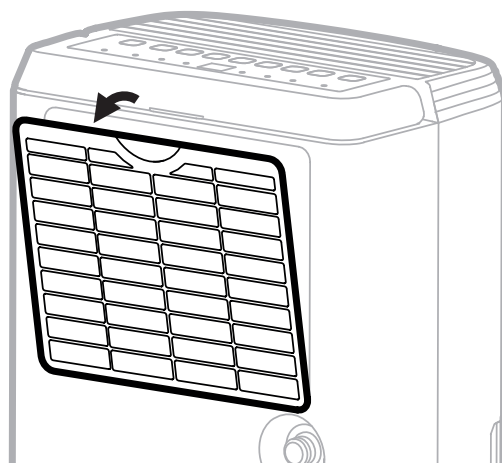

Зберігання та обслуговування приладу в кінці сезону

використання:

- Вимкніть пристрій і вийміть вилку з електричної розетки.
- Спорожніть резервуар для води та дайте йому висохнути. Якщо осушувач повітря під'єднано до дренажної трубки, від'єднайте трубку.
- Зніміть пиловий фільтр і промийте його водою. Дайте пиловому фільтру висохнути та знову встановіть його у пристрій.
- Перед зберіганням переконайтеся, що всі деталі та аксесуари осушувача сухі.
- Перед зберіганням накрийте осушувач тканиною/поліетиленовим пакетом, щоб захистити поверхню від пилу та подряпин.
- Рекомендується змотати шнур живлення щоб захистити його від перегинів.
- Зберігайте пристрій вертикально в сухому місці, захищеному від прямих сонячних променів.

ПОСІБНИК З УСУНЕННЯ НЕСПРАВНОСТЕЙ

У наведеному нижче посібнику з усунення несправностей вирішуються найпоширеніші проблеми. Якщо проблеми не зникнуть, зателефонуйте в службу підтримки клієнтів.

| ПРОБЛЕМА | МОЖЛИВА ПРИЧИНА | ВИРІШЕННЯ |
|---|---|---|
| Осушувач повітря не запускається | Немає живлення. | Перевірте живлення. |
| | На електричній вилці активовано запобіжний вимикач. | Перезапустіть захисний вимикач і зачекайте 3 хвилини. Зверніться до служби підтримки клієнтів, якщо проблема не зникає |
| | Резервуар для води знаходиться в неправильному положенні. | Правильно встановіть резервуар для води в пристрій. Прилад не працюватиме, якщо резервуар для води не буде надійно закріплений. |
| | Шнур живлення не під'єднано належним чином. | Шнур живлення під'єднано неправильно. |
| Пристрій працює, але рівень вологості не знижується | Занадто високий рівень вологості. | Зменште налаштування вологості. |
| | Двері або вікно відкриті, пропускаючи нову вологу. | Переконайтеся, що всі вікна або двері, що виходять назовні, закриті та загерметизовані. |
| | У приміщенні є інші джерела вологи (наприклад, вода в ємності). | Увімкніть осушувач повітря, після того як приберете джерела вологості. |
| | Температура в приміщенні занадто низька. | Осушувач повітря призначений для роботи при температурі від 5°C (41°F) до 32°C (89°F). Видалення вологи значно зменшується, якщо кімнатна температура перевищує цей температурний діапазон. |
| | Пиловий фільтр забруднений/забитий. | Очистіть пиловий фільтр. |
| | Випускний або вхідний отвір повітря заблоковано. | Усуньте засмічення в отворах. |

| ПРОБЛЕМА | МОЖЛИВА ПРИЧИНА | ВИРІШЕННЯ |
|--|---|--|
| Пристрій працює, але рівень вологості не знижується | Осушувачу недостатньо часу для видалення вологи. | Зачекайте 24 години після початкового встановлення приладу, щоб отримати бажану сухість повітря. |
| Осушувач працює безперервно/не зупиняється | Область осушення занадто велика. | Продуктивність осушувача повітря може не підходити для приміщення, в якому він використовується. Рекомендується додавати додатковий осушувач для великих площ. |
| | Двері або вікно відкриті, пропускаючи нову вологу. | Переконайтеся, що всі вікна або двері, що виходять назовні, закриті та загерметизовані. |
| Світиться індикатор повного резервуара для води, а прилад подає звуковий сигнал. | Резервуар для води переповнений | Спорожніть резервуар для води. |
| | Резервуар для води встановлено неправильно | Правильно встановіть резервуар для води в пристрій. Пристрій не буде працювати, поки резервуар для води не буде встановлено правильно. |
| Пристрій видуває холодне повітря з верхнього вентиляційного отвору | Призначення верхнього вентиляційного отвору – розподіляти повітря по кімнаті. | Температура повітря на виході залежить від умов приміщення в якому встановлено прилад та інших факторів. Не потрібно турбуватись, це нормальне явище. |
| На котушках з'являється іній | Осушувач востаннє вмикався при низькій кімнатній температурі (зазвичай нижче 5°C (41°F)). | Це нормально. Іній зникне приблизно через годину після вимкнення осушувача |
| Безперервний дренаж підключено, але конденсат з трубки не виходить. | Деякі поверхні можуть мати нерівності, а це може впливати на безперервну дренажну функцію | Підніміть передню частину осушувача повітря на 1,27–2,54 см (½–1 дюйм) від підлоги. Конденсат стікатиме через задній шланг, а не у відро. |

| ПРОБЛЕМА | МОЖЛИВА ПРИЧИНА | ВИРІШЕННЯ |
|--------------------------------|--|--|
| Вода на підлозі | Можливо шланг ослаб. | Перевірте з'єднання між шлангом і зливом на пристрої. Див. розділ Безперервний дренаж. |
| | Ви використовуєте резервуар для води, але безперервний дренажний шланг не від'єдали. | Від'єднайте шланг і замініть гумову пробку та зливну пробку, якщо для збору води використовується резервуар для води. Див. розділ Безперервний дренаж. |
| Пристрій шумить під час роботи | Вентилятор в приладі працює. | Вітер від вентилятора може створювати шум під час його роботи. Це нормальний звук. |

JMATEK UK Limited
Keizersgracht 62-64,
1015 CS Амстердам,
Нідерланди
Телефон: +31 20 5207422
support.eu@jmatek.com

Honeywell