

# ARDESTO

ШНЕКОВА СОКОВИЖИМАЛКА  
Інструкція з експлуатації

ШНЕКОВАЯ СОКОВЫЖИМАЛКА  
Инструкция по эксплуатации

SLOW JUICER  
Instruction manual



**JEG-1330S, JEG-1330SL**

# ОПИС

---

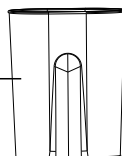
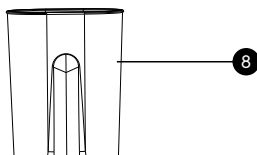
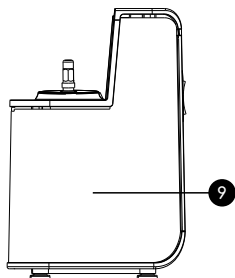
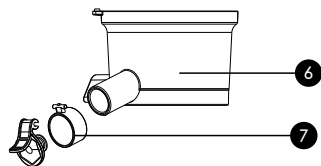
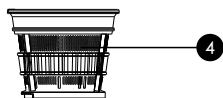
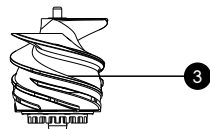
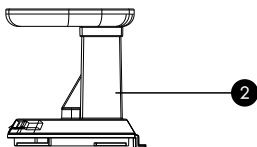
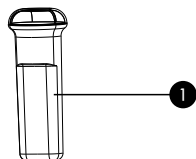

- |                                      |                            |
|--------------------------------------|----------------------------|
| 1. Штовхач                           | 5. Очисний ободок          |
| 2. Кришка з завантажувальним отвором | 6. Прозорий циліндр        |
| 3. Шнек                              | 7. Клапан стоку соку       |
| 4. Сито                              | 8. Чаші для соку і м'якоті |
|                                      | 9. Моторний блок           |

**Примітка:** наведені в інструкції зображення призначені тільки для довідки. Реальний пристрій, імовірно, відрізняється.

## ЗАПОБІЖНІ ЗАХОДИ

---

Будь ласка, уважно прочитайте всі інструкції перед експлуатацією. Не піддавайте пристрій різким перепадам температур. Різка зміна температури (наприклад, внесення пристрою з морозу в тепле приміщення) може викликати конденсацію вологи всередині пристрою та порушити його працездатність при вмиканні. Пристрій повинен побути в теплому приміщенні не менше ніж 1,5 години. Введення пристрою в експлуатацію після транспортування проводити не раніше, ніж через 1,5 години після внесення його в приміщення.

При використанні електроприладів звертайте увагу на наступне:

- Уважно прочитайте цю інструкцію перед використанням приладу, збережіть її на майбутнє.
- Перед використанням переконайтеся, що напруга в мережі відповідає номінальному значенню, вказаному на виробі.
- Перед тим як зняти, встановити або поправити будь-яку деталь соковижималки, відключіть її від мережі електроживлення.
- Перед використанням перевірте наявність пошкоджень шнура живлення, розетку, сито і шнек, і, якщо є ушкодження або деформація, припиніть використання соковижималки і зверніться в сервісний центр. Щоб уникнути ризиків, не розбирайте прилад самостійно.
- Щоб уникнути ризиків, не підключайте прилад до таймера.
- Щоб запобігти псуванню приладу, не занурюйте моторний блок у воду. Протирайте його м'якою тканиною.
- Слідкуйте, щоб в завантажувальний отвір не потрапили тверді предмети - це може пошкодити прилад. Щоб уникнути травми, не опускайте пальці в завантажувальний отвір.
- Не використовуйте для проштовхування овочів/фруктів ніякі інші предмети, крім штовхача, що йде в комплекті. Не наближайте очі до завантажувального отвору.
- Щоб уникнути небезпеки, пошкоджений шнур живлення повинен бути замінений виробником, працівником сервісного центру або кваліфікованим фахівцем.
- Після закінчення роботи поставте перемикач в положення «СТОП/OFF/0» і не знімайте деталі, поки мотор повністю не зупиниться.

- Зберігайте прилад в недоступному для дітей місці. Не дозволяйте дітям гратися з приладом.
- Прилад не призначений для використання особами (в тому числі дітьми) з обмеженими фізичними або розумовими можливостями, якщо вони цього не навчені і не перебувають під наглядом особи, відповідальної за їх безпеку.
- Прилад призначений для побутового користування, а не для комерційних цілей.
- Не залишайте працюючий прилад без нагляду.
- Щоб уникнути пошкодження під час використання, не кладіть в соковижималку тверді продукти (наприклад, горіхи), багаті клітковиною продукти (такі, як цукрова тростина), несоковиті плоди (наприклад, банани). Якщо продукти застрягли в завантажувальному отворі, не проштовхуйте їх пальцями, а користуйтеся штовхачем.
- Зберігайте прилад в сухому місці, уникайте потрапляння на нього прямих сонячних променів.

## **ПЕРЕД ПЕРШИМ ВИКОРИСТАННЯМ**

---

- Зніміть пакувальні матеріали і розкладіть компоненти соковижималки на столі.
- Перевірте всі аксесуари та моторний блок, на наявність пошкоджень.
- Вимийте всі знімні частини в теплій воді і висушіть. Не занурюйте моторний блок у воду, щоб уникнути електрошоку і поломок приладу.
- Перед складанням соковижималки переконайтеся, що він не підключений до розетки і перемикач знаходиться в положенні «СТОП/OFF/0».
- Використовуйте тільки ті аксесуари, які рекомендовані виробником.
- Після кожного використання ставте перемикач в положення «СТОП/OFF/0». Перед зняттям деталей соковижималки чекайте, щоб мотор повністю зупинився і виймайте штепсель з розетки.

**Примітка:** Здійсніть складання, як показано на малюнках нижче.

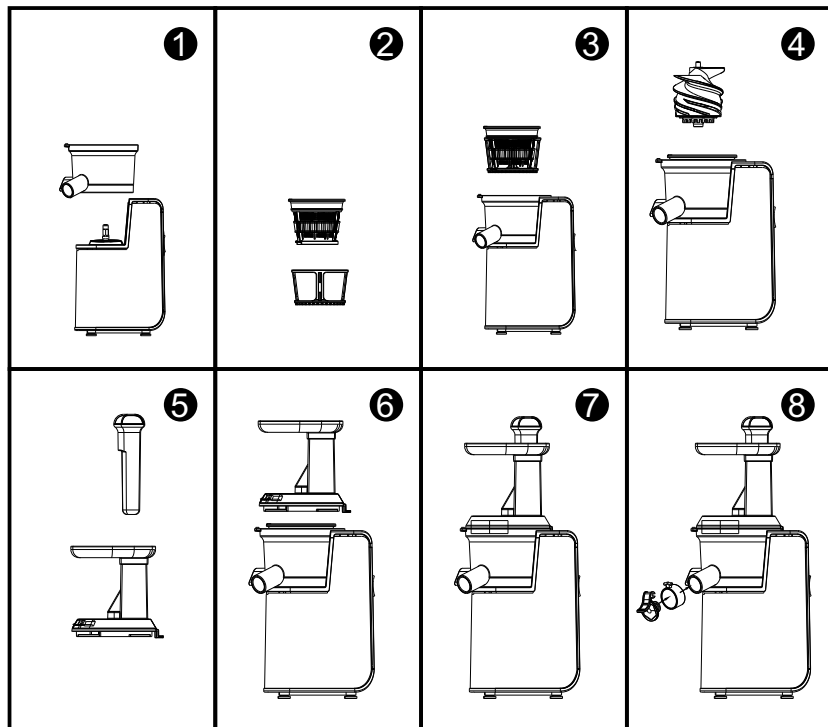

1. Зіставте прозорий циліндр з моторним блоком (Малюнок 1);
2. Помістіть сито в очисний ободок (Малюнок 2);
3. Вставте сито з обідком в прозорий циліндр (Малюнок 3);
4. Надіньте шнек на вал мотора (Малюнок 4);
5. Вставте штовхач в завантажувальний отвір (Малюнок 5);
6. Зіставте позначку на кришці з трикутником на прозорому циліндрі (Малюнок 6);
7. Поверніть за годинниковою стрілкою, щоб закріпити, і проти годинникової стрілки, щоб відкріпити (Малюнок 7);
8. Надіньте клапан на носик (не обов'язково) (Малюнок 8).

## ЕКСПЛУАТАЦІЯ

---

- Переконайтеся, що всі частини соковижималки правильно встановлені, чаша для соку стоїть під носиком для стоку соку і чаша для м'якоти на відповідних місцях. Підключіть шнур живлення до розетки.
- Щоб фрукти легко поміщалися в завантажувальний отвір, поріжте їх на шматочки.
- Несоковиті плоди не рекомендуються для переробки, наприклад, банани, абрикоси та ін.
- Тверді продукти не рекомендуються для переробки, наприклад кокосові горіхи, оскільки вони можуть пошкодити сито і мотор.
- Плоди з кісточками не рекомендуються для переробки, наприклад, лимони та виноград. З них потрібно видалити кісточки перед переробкою. Ананас потрібно очистити від шкірки.
- Волокнисті продукти не рекомендуються для переробки, наприклад цукрова тростина.
- Натисніть "СТАРТ/ON".
- Кладіть фрукти в завантажувальний отвір, проштовхуйте їх штовхачем, не докладаючи надмірного зусилля. Не забувайте спустошувати чашу для соку, щоб вона не переповнилася.
- Сік в прозорому циліндрі не повинен перевищувати максимальний рівень.
- Щоб уникнути пошкодження під час використання, не кладіть у соковижималку тверді продукти (наприклад, горіхи), багаті клітковиною продукти (такі, як цукрова тростина), несоковиті плоди (наприклад, банани). Якщо продукти застрягли в завантажувальному отворі, вимкніть соковижималку, від'єднайте її від розетки і витягніть продукти перед наступним циклом роботи.
- Ніколи не вставляйте пальці або столові прилади в завантажувальний отвір. Якщо продукти застрягли, проштовхніть їх штовхачем. Якщо не вийшло, від'єднайте соковижималку від розетки і витягніть продукти.
- Коли чаша для соку наповнилася, натисніть "СТОП/OFF/0" і коли шнек зупиниться, вилийте сік з чаші, очистіть прозорий циліндр, сито і ободок. Робота соковижималки не повинна перевищувати 15 хвилин, а після 2-3 циклів їй потрібно дати охолонути.

- Не завантажуйте в соковижималку занадто багато фруктів/овочів. Спустошуйте чашу для соку і видаляйте залишки продукту перед наступним циклом роботи.
- Якщо в циліндрі дуже багато продукту, перемкніть на ЗВОРОТНЕ обертання(REV/R). Шнек почне крутитися у зворотний бік. Потім натисніть СТОП/OFF/0, а потім СТАРТ/ON, щоб відновити витискання соку.
- Після закінчення роботи натисніть “СТОП/OFF/0”, витягніть штепсель з розетки, помийте всі деталі соковижималки (крім моторного блоку), висушіть їх і зберіть соковижималку. Зберігайте прилад в сухому, недоступному для дітей місці.

## **ЧИЩЕННЯ І ОБСЛУГОВУВАННЯ**

---

- Після використання мийте всі деталі соковижималки (крім моторного блоку).
- Перед очищенням відключайте прилад від розетки. Моторний блок повинен повністю охолонути;
- Після закінчення роботи зніміть всі деталі в зворотному порядку, як описано в схемі складання;
- Після миття висушіть деталі сухою тканиною, складіть соковижималку і поставте в сухе, недоступне для дітей місце;
- Перед миттям прозорого циліндра витягніть з нього силіконову прокладку і вимийте її. Висушіть деталі і вставте силіконову прокладку на місце.
- **Обережно! Бережіть руки при очищенні сита, щоб не травмуватися.**

## ЗБЕРІГАННЯ

---

- Зберігайте прилад в недоступному для дітей місці.
- Зберігайте прилад в сухому місці.
- Бережіть прилад від прямих сонячних променів.

## УСУНЕННЯ НЕСПРАВНОСТЕЙ

---

Проблема	Рішення
Прилад не працює	Перевірте шнур живлення, штепсель і розетку. Правильно складіть соковижималку.
Неможливо отримати ні соку, ні м'якоті	Переконайтеся, що на дні циліндра є силіконова прокладка. Продукти повинні бути свіжими. Заморожені продукти слід спочатку розморозити.
Скреготіння в циліндрі під час роботи	Занадто багато продуктів у соковижималці. З фруктів не видалені кісточки. Натисніть СТОП (OFF/0), через 3-5 секунд натисніть ЗВОРОТНИЙ хід (REV/R), потім натисніть СТАРТ (ON). Якщо шнек не обертається, витягніть штепсель з розетки, розберіть соковижималку і очистіть.
Зупинка роботи	Занадто багато продуктів у соковижималці. З фруктів не видалені кісточки. Натисніть СТОП (OFF/0), через 3-5 секунд натисніть ЗВОРОТНИЙ хід (REV/R), потім натисніть СТАРТ (ON). Якщо шнек не обертається, витягніть штепсель з розетки, розберіть соковижималку і очистіть.
Гучний шум під час роботи	Якщо соковижималка не шумить, коли в ній немає продуктів, значить шум спричиняють продукти. Невеликий шум при роздавлюванні продуктів – нормальне явище.



## ТЕХНІЧНІ ХАРАКТЕРИСТИКИ

---

**Потужність:** 200 Вт

**Номінальна напруга:** 220-240 В

**Номінальна частота:** 50-60 Гц

## БЕЗПЕКА НАВКОЛИШНЬОГО СЕРЕДОВИЩА / УТИЛІЗАЦІЯ

---



Ви можете допомогти в охороні навколишнього середовища! Будь ласка, дотримуйтесь місцевих правил: передавайте непрацююче електричне обладнання у відповідний центр утилізації відходів.

**Виробник залишає за собою право вносити зміни в технічні характеристики й дизайн виробів.**

# ОПИСАНИЕ

---

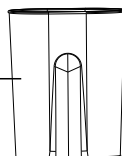
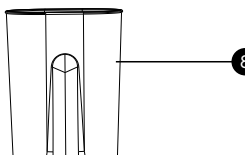
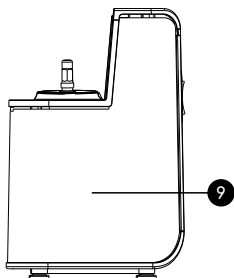
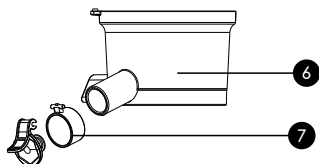
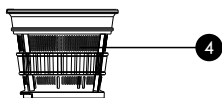
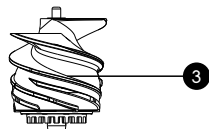
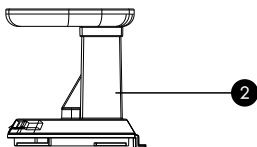
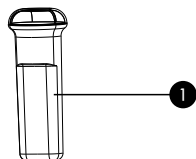

1. Толкатель
2. Крышка с загрузочным отверстием
3. Шнек
4. Сито

5. Очищающий ободок
6. Прозрачный цилиндр
7. Клапан стока сока
8. Чаши для сока и мякоти
9. Моторный блок

**Примечание:** приведенные в инструкции изображения предназначены только для справки. Реальное устройство, вероятно, отличается.

## МЕРЫ ПРЕДОСТОРОЖНОСТИ

---

Пожалуйста, внимательно прочитайте все инструкции перед эксплуатацией.

Не подвергайте устройство резким перепадам температур. Резкая смена температуры (например, внесение устройства с мороза в теплое помещение) может вызвать конденсацию влаги внутри устройства и нарушить его работоспособность при включении. Устройство должно отстояться в теплом помещении не менее 1,5 часов. Ввод устройства в эксплуатацию после транспортировки производить не ранее, чем через 1,5 часа после внесения его в помещение.

При использовании электроприборов обращайтесь внимание на следующее:

- Внимательно прочитайте данную инструкцию перед использованием прибора, сохранить ее на будущее.
- Перед использованием убедитесь, что напряжение электросети соответствует номинальному напряжению, указанному на изделии.
- Перед тем как снять, установить или поправить любую деталь соковыжималки, отключите ее от сети электропитания.
- Перед использованием проверьте на наличие повреждений шнур питания, розетку, сетчатый фильтр и шнек, и, если есть повреждения или деформация, прекратите использование соковыжималки и обратитесь в сервисный центр. Во избежание рисков не разбирайте прибор самостоятельно.
- Во избежание рисков не подсоединяйте прибор к таймеру.
- Чтобы предотвратить порчу прибора, не погружайте моторный блок в воду. Протирайте его мягкой тканью.
- Следите, чтобы в загрузочное отверстие не попали твердые предметы – это может повредить прибор. Не опускайте пальцы в загрузочное отверстие во избежание травмы.
- Не используйте для проталкивания овощей/фруктов никакие другие предметы, кроме толкателя, идущего в комплекте. Не приближайте глаза к загрузочному отверстию.
- Во избежание опасности поврежденный шнур питания должен быть заменен производителем, работником сервисного центра или квалифицированным специалистом.
- По окончании работы поставьте переключатель в положение

- «СТОП (OFF/0)» и не снимайте детали, пока мотор полностью не остановится.
- Храните прибор в недоступном для детей месте. Не разрешайте детям играть с прибором.
  - Прибор не предназначен для использования лицами (в том числе детьми) с ограниченными умственными или физическими возможностями, если они этому не обучены и не находятся под присмотром лица, ответственного за их безопасность.
  - Прибор предназначен для бытового пользования, а не для коммерческих целей.
  - Не оставляйте работающий прибор без присмотра.
  - Во избежание повреждения во время использования, не кладите в соковыжималку твердые продукты (например, орехи), богатые клетчаткой продукты (такие, как сахарный тростник), несочные плоды (например, бананы). Если продукты застряли в загрузочном отверстии, не проталкивайте их пальцами, а пользуйтесь толкателем.
  - Храните прибор в сухом месте, избегайте попадания на него прямых солнечных лучей.

## **ПЕРЕД ПЕРВЫМ ИСПОЛЬЗОВАНИЕМ**

---

- Удалите упаковочные материалы и разложите компоненты соковыжималки на столе.
- Проверьте все аксессуары и моторный блок, на наличие повреждений.
- Вымойте все съемные части в теплой воде и высушите. Не погружайте моторный блок в воду во избежание электрошока и поломки прибора.
- Перед сборкой соковыжималки убедитесь, что она не подключена к розетке и переключатель находится в положении «СТОП (OFF/0)».
- Используйте только те аксессуары, которые рекомендованы производителем.
- После каждого использования ставьте переключатель в положение «СТОП (OFF/0)». Перед снятием деталей соковыжималки ждите, чтобы мотор полностью остановился и вынимайте штепсель из розетки.

**Примечание:** Осуществите сборку, как показано на рисунках ниже.

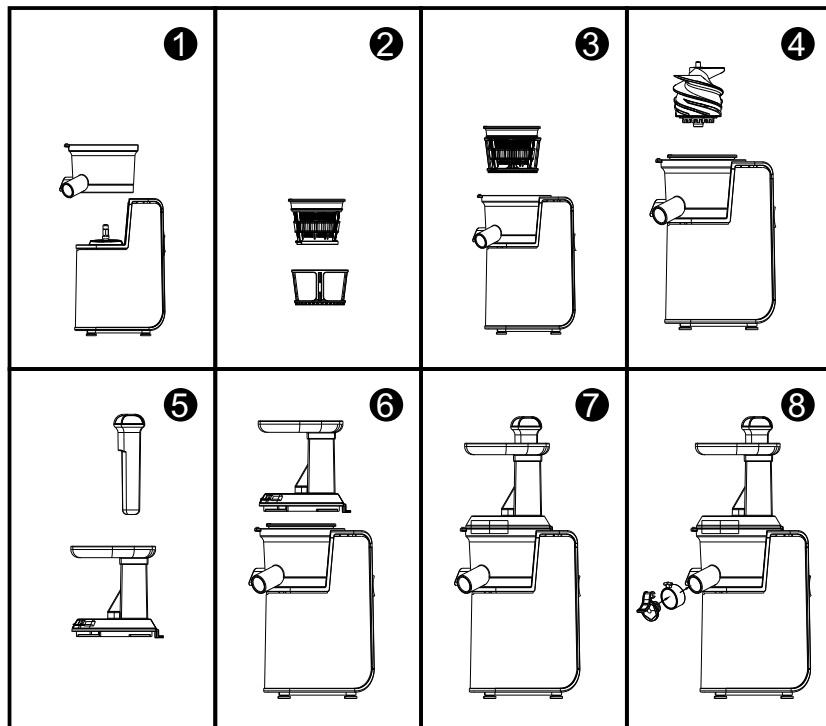

1. Совместите прозрачный цилиндр с моторным блоком (Рисунок 1);
2. Поместите сито в очищающий ободок (Рисунок 2);
3. Вставьте сито с ободком в прозрачный цилиндр (Рисунок 3);
4. Наденьте шнек на вал мотора (Рисунок 4);
5. Вставьте толкатель в загрузочное отверстие (Рисунок 5);
6. Совместите отметку на крышке с треугольником на прозрачном цилиндре (Рисунок 6);
7. Поверните по часовой стрелке, чтобы закрепить, и против часовой стрелки, чтобы открыть (Рисунок 7);
8. Наденьте клапан на носик (не обязательно) (Рисунок 8).

## ЭКСПЛУАТАЦИЯ

---

- Убедитесь, что все части соковыжималки правильно установлены, чаша для сока стоит под носиком для стока сока и чаша для мякоти на соответствующих местах. Подключите шнур питания к розетке.
- Чтобы фрукты легко помещались в загрузочное отверстие, порежьте их на кусочки.
- Несочные плоды не рекомендуются для переработки, например, бананы, абрикосы и т.п.
- Твердые продукты не рекомендуются для переработки, например, кокосовые орехи, так как они могут повредить сито и мотор.
- Плоды с косточками не рекомендуются для переработки, например, лимоны и виноград. Из них нужно удалить косточки перед переработкой. Ананас нужно очистить от кожуры.
- Волокнистые продукты не рекомендуются для переработки, например, сахарный тростник.
- Нажмите “СТАРТ/ON”.
- Кладите фрукты в загрузочное отверстие, проталкивайте их толкателем, не прикладывая чрезмерного усилия. Не забывайте опустошать чашу для сока, чтобы она не переполнилась.
- Сок в прозрачном цилиндре не должен превышать максимальный уровень.
- Во избежание повреждения во время использования, не кладите в соковыжималку твердые продукты (например, орехи), богатые клетчаткой продукты (такие, как сахарный тростник), не сочные плоды (например, бананы). Если продукты застряли в загрузочном отверстии, выключите соковыжималку, отключите ее от розетки и выньте продукты перед следующим циклом работы.
- Не помещайте пальцы или столовые приборы в загрузочное отверстие. Если продукты застряли, протолкните их толкателем. Если не получилось, отключите соковыжималку от розетки и выньте продукты.
- Когда чаша для сока наполнилась, нажмите “СТОП/OFF/O” и когда шнек остановится, вылейте сок из чаши, очистите прозрачный цилиндр, сито и ободок. Работа соковыжималки не должна превышать 15 минут, а после 2-3 циклов ей нужно дать остыть.
- Не загружайте в соковыжималку слишком много фруктов/овощей.

Опустошайте чашу для сока и удаляйте остатки продукта перед следующим циклом работы.

- Если в цилиндре слишком много продукта, переключите на ОБРАТНОЕ вращение (REV/R). Шнек начнет крутиться в обратную сторону. Затем нажмите СТОП/OFF/0, а затем СТАРТ/ON, чтобы возобновить выжимание сока.
- По окончании работы нажмите “СТОП/OFF/0”, выньте штепсель из розетки, помойте все детали соковыжималки (кроме моторного блока) высушите их и соберите соковыжималку. Храните прибор в сухом, недоступном для детей месте.

## **ЧИСТКА И ОБСЛУЖИВАНИЕ**

---

- После использования мойте все детали соковыжималки (кроме моторного блока).
- Перед очисткой отключайте прибор от розетки. Моторный блок должен полностью остыть.
- По окончании работы снимите все детали в обратном порядке, как описано в схеме сборки.
- После мытья высушите детали сухой тканью, соберите соковыжималку и поставьте в сухое, недоступное для детей место.
- Перед мытьем прозрачного цилиндра выньте из него силиконовую прокладку и вымойте ее. Высушите детали и вставьте силиконовую прокладку на место.
- **Осторожно! Берегите руки при очистке сита, чтобы не травмироваться.**

## ХРАНЕНИЕ

---

- Храните прибор в недоступном для детей месте.
- Храните прибор в сухом месте.
- Берегите прибор от прямых солнечных лучей.

## УСТРАНЕНИЕ НЕПОЛАДОК

---

Проблема	Решение
Прибор не работает	Проверьте шнур питания, штепсель и розетку. Правильно соберите соковыжималку.
Не удается получить ни сока, ни мякоти	Убедитесь, что на дне цилиндра есть силиконовая прокладка. Продукты должны быть свежими. Замороженные продукты следует сначала разморозить.
Скрежет в цилиндре во время работы	
Остановка работы	Слишком много продуктов в соковыжималке. Из фруктов не удалены косточки. Нажмите СТОП (OFF/0), через 3-5 секунд нажмите ОБРАТНЫЙ ход (REV/R), затем нажмите СТАРТ (ON). Если шнек не вращается, выньте штепсель из розетки, разберите соковыжималку и очистите.
Громкий шум во время работы	Если соковыжималка не шумит, когда в ней нет продуктов, значит шум вызывают продукты. Небольшой шум при раздавливании продуктов – нормальное явление.



## ТЕХНИЧЕСКИЕ ХАРАКТЕРИСТИКИ

---

**Мощность:** 200 Вт

**Номинальное напряжение:** 220-240 В

**Номинальная частота:** 50-60 Гц

## БЕЗОПАСНОСТЬ ОКРУЖАЮЩЕЙ СРЕДЫ / УТИЛИЗАЦИЯ

---



Вы можете помочь в охране окружающей среды! Пожалуйста, соблюдайте местные правила: передавайте неработающее электрическое оборудование в соответствующий центр утилизации отходов.

**Производитель оставляет за собой право вносить изменения в технические характеристики и дизайн изделий.**

Thank you for your purchase of the Slow Juicer. You can easily create your own personalised juice from various types of fruits and vegetables with it.

### **Retains More Nutrients and Flavour**

Traditional juicers utilize a fast spinning metal blade that spins and cuts fruits against a mesh filter to extract the juice from its flesh. Such centrifugal force generates heat and oxygen which destroys most of the enzymes in the fruits and vegetables rendering less nutritious and even a poorer taste in the juice. Spinning at a low speed of 80RPM, Slow Juicer slowly squeezes the fruits and extracts the juice without introducing much frictional heat and oxygen thus keeping more of the natural freshness and nutrients from the fruits and vegetables intact. Unlike most traditional juicers that grind vegetables into mash rather than extracting the real juice, slow juicer juices a wide variety of fruits and vegetables utilizing its powerful motor revolving at a low speed of 80RPM.

### **It's Intuitive, Convenient**

With the juice cap, you can store and mix your juices in the chamber and easily release the exact amount of juice without making any mess or wastage.

### **Easy to Rinse and Clean**

It is not necessary to disassemble and wash the chamber during each juicing session. Simply close the juice cap, pour clean water into the running juicer and let it spin for 15-20 seconds. Turn off the appliance and open the juice cap and discharge the water and the residues.

Unplug the power cord and remove the top cover, disassemble parts by lifting up the chamber, remove and wash the Auger and Micro-Mesh Filter.

## IMPORTANT NOTES

- Assemble and Position the device properly. During use, ensure that the parts are properly assembled and firmly positioned on a smooth, safe, and stable ground.
- No movement during use. Avoid moving any part of the machine component during usage.
- No Unnecessary Materials. Do not put unnecessary materials or objects on the inlet and outlet which may cause blockage or damage to the device.
- Usage of Cleaning Utensils. Do not use a metal brush, any sharp tool, or any kind of abrasive material in cleaning your device.
- Damp cloth for Main Unit. Do not immerse or wash the Main Unit with water when cleaning. Use a damp cloth to wipe off stains or splotches.
- 10 minute - Avoid using the machine for more than 15 mins to prevent overheating.
- Auger problems. If the Auger becomes jammed during its juicing and the machine stops working, please press the REV Button of your machine for 3~5 seconds to reverse the Auger's rotation, then press the ON button. This will restart the machine and continue working properly.
- Avoid boiling and using Hot water. Do not boil the machine or any of the components of the machine in hot water for more than 60C.
- Turn off the power if the machine is unused.

## PACKAGING CONTENTS

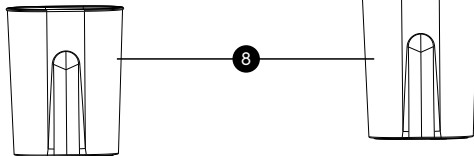
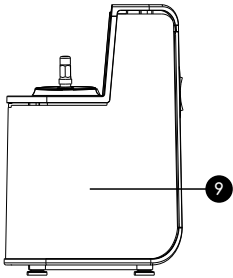
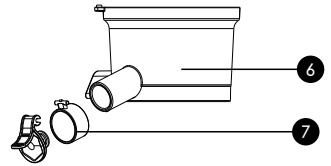
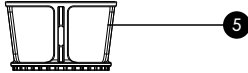
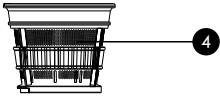
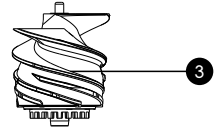
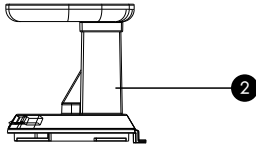
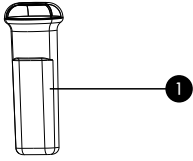

1. Fruit pusher
2. Top cover
3. Rotor
4. Screening cylinder

5. Screen brush
6. Feeding cylinder
7. Juice-extracting mouth
8. Juice/Pulp Cup
9. Product body

## ASSEMBLING

The slow juicer is not only easy to use but is also very easy to assemble at the same time. Simply follow the 5-step setup provided below in assembling and you're ready to go!

Position the chamber properly on the Main Unit. Ensure that the chamber has been positioned properly against the Main Unit.

Install the Auger firmly inside the slow juicer's chamber. Ensure that it has been firmly positioned inside the chamber.

Place the Micro-mesh Filter firmly inside the Chamber, enclosing the Auger around its confines. Ensure that the Micro-mesh Filter encloses the chamber.

Place the Top Cover on top of the Chamber, the Micro-mesh Filter, and the Auger firmly while aiming for the UNLOCK MARK on the Main Unit.

Fasten the Top Cover to the LOCK MARK to hold it firmly in place.

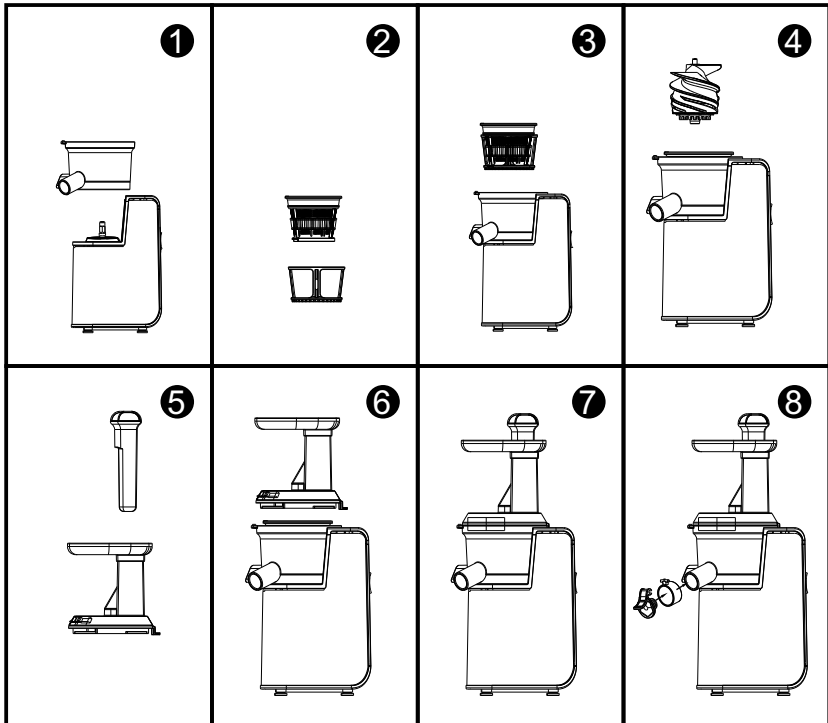

In removing the rubber footing:

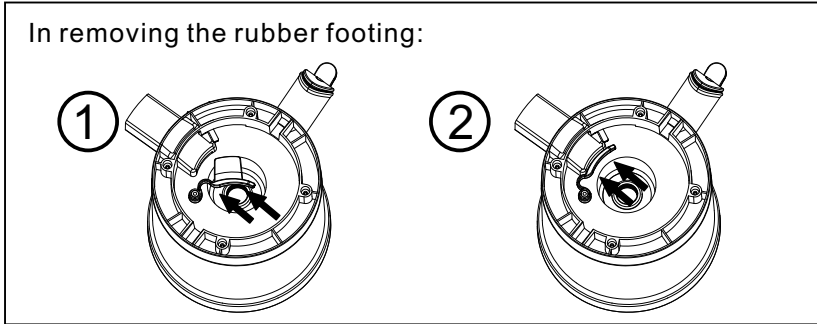

**NOTE:** The chamber is equipped with a rubber footing. Ensure that the rubber footing is plugged into the chamber **BEFORE USE**. At the same time, ensure to remove the rubber footing of the chamber **BEFORE CLEANING**.

## USAGE

Simply follow the instructions provided below when using the machine.

1. Best use with fresh fruits for the highest water content.
2. Wash and cut fruits in sizes that can fit into the tube.
3. Remove the pits and hard core from the fruits.
4. Put food materials into feeding tube and slightly press down slowly using the fruit pusher.

When the machine is stopped during juicing

1. Did you use more than 15mins? If Yes, wait for 5 minutes for the slow juicer to cool down. Press and hold the “R” button for 2-5 seconds to push the fruits upwards.
2. Press on to resume juicing.

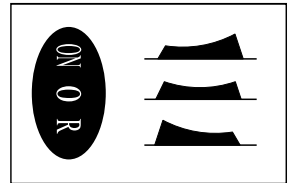

### NOTES:

- Do not force in the fruits during juicing to prevent damage to the Auger and Micro-Mesh Filter.
- This machine is not suitable for juicing cereal and sugarcane.
- Do not juice continuously for more than 15mins.

## CLEANING

Unlike other slow juicers, this machine is very easy to clean.

Simply follow the instructions provided below in cleaning the machine.

1. Turn ON the machine and pour in water, this will immediately push out the remaining residue left in the chamber and Auger.
2. Turn OFF the machine and unplug the power adapter from the power outlet.
3. Rotate the top cover (See package contents) to the UNLOCK MARK and remove the top cover.
4. Lift and remove the chamber, the juicing net, and the Auger. You may now clean each component individually.

## **TROUBLESHOOTING**

Please check the details below before calling our Technical Support for repair or service.

### **Machine does not start**

- Check if the device is plugged properly to a power outlet.
- Check the parts of machine and make sure that each component is assembled and attached correctly.

### **Machine's juice output is low**

- Ensure that the rubber at the bottom of chamber is plugged tightly and firmly to the chamber.
- Fresh fruits give the highest level of juice content.

### **Machine stops working**

- Check if you have put excessive food materials in the machine.
- Check food material composition (e.g. cords, hard fruit core) that may have caused blockage.
- Press the REV Button for 3 to 5 seconds, and then press the ON button. If the machine is still not working, simply turn it OFF and the chamber”

### **Machine emits sound while juicing and vibrates**

- It is normal for the machine to produce some sound as it squeezes the fruits or vegetables into marsh.
- Depending on the type of ingredient, hard ingredients (such as carrot, potato, beetroot, radish and etc.) may cause the machine to emit louder than soft ingredients.

### **Description of major parts**

Product name: Slow Juicer

Product model: JEG-1330S, JEG-1330SL

Rated voltage: 220-240V~

Frequency: 50/60Hz

Rated power: 200W





## Умови гарантії:

Завод гарантує нормальну роботу виробу протягом 12 місяців з моменту його продажу за умов дотримання споживачем правил експлуатації і догляду, передбачених цією інструкцією. Термін служби виробу 5 років.

Щоб уникнути непорозумінь, переконливо просимо Вас уважно вивчити Інструкцію з експлуатації, умови гарантійних зобов'язань, перевірити правильність заповнення гарантійного талона. Гарантійний талон дійсний тільки за наявності правильно та чітко зазначених: моделі, серійного номера виробу, дати продажу, чітких відбитків печаток фірми-продавця, підпису покупця. Модель та серійний номер виробу повинні відповідати зазначеним у гарантійному талоні.

При порушенні цих умов, а також у випадку, коли дані, зазначені в гарантійному талоні змінені, стерті або переписані, гарантійний талон визнається недейсним.

Налаштування та установка (монтаж, підключення тощо) виробу, описані в документації, що додається до нього, можуть бути виконані як самим користувачем, так і фахівцями УСЦ відповідного профілю і фірм-продавців (на платній основі). При цьому особа (організація), що встановила виріб, несе відповідальність за правильність і якість установки (налаштування). Просимо Вас звернути увагу на важливість правильної установки виробу як для його надійної роботи, так і для отримання гарантійного та безкоштовного сервісного обслуговування. Вимагайте від спеціаліста з налаштування внести всі необхідні відомості про установку до гарантійного талона.

У разі виходу виробу з ладу протягом гарантійного терміну експлуатації з вини виробника, власник має право на безкоштовний гарантійний ремонт при пред'явленні правильно заповненого гарантійного талона, виробу в заводській комплектації та упаковці до гарантійної майстерні або до місяця придбання. Задовлення претензій споживача через провину виробника провадиться відповідно до закону України «Про захист прав споживачів».

При гарантійному ремонті термін гарантії подовжується на час ремонту та пересилання.

## Условия гарантии:

Завод гарантирует нормальную работу изделия в течение 12-ти месяцев с момента ее продажи при условии соблюдения потребителем правил эксплуатации и ухода, предусмотренных данной инструкцией.

Срок службы изделия 5 лет.

Во избежание недоразумений убедительно просим Вас внимательно изучить Инструкцию по эксплуатации, условия гарантийных обязательств, проверить правильность заполнения гарантийного талона. Гарантийный талон действителен только при наличии правильно и четко указанных: модели, серийного номера изделия, даты продажи, четких печатей фирмы-продавца, подписи покупателя. Модель и серийный номер изделия должны соответствовать указанным в гарантийном талоне.

При нарушении этих условий, а также в случае, когда данные, указанные в гарантийном талоне изменены, стерты или переписаны, гарантийный талон признается недействительным.

Настройка и установка (сборка, подключение и т.п.) изделия, описанным в документации, прилагаемой к нему, могут быть выполнены как самим пользователем, так и специалистом сервисного центра соответствующего профиля и фирм-продавцов (на платной основе). При этом лицо (организация), установившее изделие, несет ответственность за правильность и качество установки (настройки). Просим Вас обратить внимание на значимость правильной установки изделия, как для его надежной работы, так и для получения гарантийного и бесплатного сервісного обслуживания. Требуется от специалиста по установке внести необходимые сведения об установке в гарантийный талон.

В случае выхода изделия из строя в течение гарантийного срока эксплуатации по вине изготовителя, владельца имеет право на бесплатный гарантийный ремонт при предъявлении верно заполненного гарантийного талона, изделия в заводской комплектации и упаковке в гарантийной мастерской. Удовлетворение претензий потребителя из-за вины производителя производится в соответствии с законом Украины «О защите прав потребителя». При гарантийном ремонте срок гарантии продлевается на время ремонта и пересылки.

## Warranty conditions:

The plant guarantees normal operation of the product within 12 months from the date of the sale, provided that the consumer complies with the rules of operation and care provided by this Manual.

Service life of the product is 5 years.

In order to avoid any misunderstanding we kindly ask you to carefully study the Owner's Manual, the terms of warranty, and check the correctness of filling the Warranty Card. The Warranty Card is valid only if the following information is correctly and clearly stated: model, serial number of the product, date of sale, clear seals of the company-seller, signature of the buyer. The model and serial number of the product must correspond to those specified in the Warranty Card.

If these terms are violated, and if the information specified in the Warranty Card is changed, erased or rewritten, the Warranty Card is considered invalid.

Setup and installation (assembly, connection, etc.) of the appliance are described in the attached documentation; they can be carried out both by the user, and by specialists having the necessary qualification sent by USC or selling companies (on a paid basis). In this case, the person (the institution) installing the appliance shall be responsible for the correctness and quality of installation (setup). Please pay attention to the importance of the correct installation of the appliance, both for its reliable operation, and for obtaining warranty and free service. Require the installation specialist to enter all the necessary information about the installation in the Warranty Card.

In case of failure of the appliance during the warranty period by the fault of the manufacturer, the owner is entitled to free warranty repair upon presentation of the correctly filled Warranty Card together with the appliance in the factory configuration packed in the original packaging to the warranty workshop or the place of its purchase. Satisfaction of the customer's claim due to the fault of the manufacturer shall be made in accordance with the law of the Ukraine «On Protection of Consumers' Rights». In the case of warranty repair the warranty period shall be extended for the period of repair and shipment.

# ГАРАНТІЙНИЙ ТАЛОН ARDESTO

Шановний Покупець! Вітаємо Вас з придбанням приладу торговельної марки ARDESTO, який був розроблений та виготовлений у відповідності до найвищих стандартів якості, та дякуємо Вам за те, що Ви обрали саме цей прилад.

Просимо Вас зберігати талон протягом гарантійного періоду. При купівлі виробу вимагайте повного заповнення гарантійного талону.

1. Гарантійне обслуговування здійснюється лише за наявності правильно і чітко заповненого оригінального гарантійного талону, у якому вказані: модель виробу, дата продажу, серійний номер, термін гарантійного обслуговування, та печатки фірми-продавця.\*
2. Строк служби побутової техніки складає 5 років.
3. Виріб призначений для використання у споживчих цілях. У разі використання виробу в комерційній діяльності продавець/виробник не несуть гарантійних зобов'язань, сервісне обслуговування виконується на платній основі.
4. Гарантійний ремонт виконується впродовж терміну, вказаного в гарантійному талоні на виріб, в уповноваженому сервіс-центрі на умовах та в строки, визначені чинним законодавством України.
5. Виріб знімається з гарантії у випадку порушення споживачем правил експлуатації, викладених в інструкції з виробу.
6. Виріб знімається з гарантійного обслуговування у випадках:
  - використання не за призначенням та не у споживчих цілях;
  - механічні пошкодження;
  - пошкодження, що виникли у наслідок потрапляння всередину виробу сторонніх предметів, речовин, рідин, комах;
  - пошкодження, що викликані стихійними лихами (дощем, вітром, блискавкою та ін.), пожежею, побутовими факторами (надмірна вологість, запиленість, агресивне середовище та ін.);
  - пошкодження, що викликані невідповідністю параметрів живлення, кабельних мереж державним стандартам та інших подібних факторів;
  - при експлуатації обладнання в електромережі з відсутнім єдиним контуром заземлення;
  - при порушенні пломб встановлених на виробі;
  - відсутності серійного номера пристрою, або неможливості його ідентифікувати.
7. Гарантія не розповсюджується на витратні матеріали та аксесуари, а також фільтри, полиці, ящики, підставки та інші ємності для зберігання продуктів.
8. Термін гарантійного обслуговування складає 12 місяців з дня продажу.

\* Відривні талони на технічне обслуговування надаються авторизованим сервісним центром.

Комплектність виробу перевірено. Із умовами гарантійного обслуговування ознайомлений, претензій не маю.

Підпис покупця \_\_\_\_\_

**Авторизований сервісний центр «I-AP-CI»**

**Адреса: вул. Марка Вовчка, 18-А, Київ, 04073, Україна**

**Тел.: 0 800 300 345; (044) 230 34 84; 390 55 12**

**[www.erc.ua/service](http://www.erc.ua/service)**

### Інформація про виріб

Виріб

Модель

Серійний номер

### Інформація про продавця

Назва торгової організації

Адреса

Дата продажу

Штамп продавця

## Талони на гарантійне обслуговування

### Талон № 3

Штамп продавця

Дата звернення

Причина  
пошкодження

Дата  
виконання

### Талон № 2

Штамп продавця

Дата звернення

Причина  
пошкодження

Дата  
виконання

### Талон № 1

Штамп продавця

Дата звернення

Причина  
пошкодження

Дата  
виконання