

NINJA®

Foodi® Multi-Cooker МУЛЬТИВАРКА

OP300EU

Серії

ІНСТРУКЦІЇ



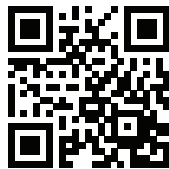

ЗАРЕЄСТРУЙТЕ СВОЮ ПОКУПКУ

 shark-ninja.com.ua

 Скануйте QR-код Вашим мобільним телефоном

sharkninja@extremepride.com.ua

ЗАПОВНІТЬ НАСТУПНУ ІНФОРМАЦІЮ

Номер моделі: _____

Серійний номер: _____

Дата покупки: _____
(Зберігайте чек)

Місце покупки: _____

ЦЕЙ ПОСІБНИК ПІДХОДИТЬ ТІЛЬКИ ДЛЯ МОДЕЛІ:

OR300EU

ТЕХНІЧНІ ОСОБЛИВОСТІ

Напруга: 230 V~ 50 Hz
Потужність: 1460 Watt
Об'єм: 6 L
Група рідин: 2

ПОРАДА: Ви можете знайти модель та серійні номери на значку QR-коду, розташованого на задній панелі пристрою біля шнура живлення.



Це маркування вказує на те, що цей продукт не слід утилізувати з іншими побутовими відходами по всьому ЄС. Щоб запобігти можливій шкоді навколишньому

середовищу чи здоров'ю людей від неконтрольованого знешкодження відходів, відповідально переробляйте їх для сприяння постійному перевикористанню матеріальних ресурсів. Щоб повернути використаний пристрій, будь ласка, використовуйте системи повернення та збору або зверніться до місця, де товар був придбаний. Вони можуть взяти цей продукт для екологічно безпечної переробки.

ЗМІСТ

Важливі застереження	4
Деталі та аксесуари	8
Використання панелі управління	10
Кнопки функціонування	
Кнопки управління	
Перед першим використанням	11
Встановлення забірника конденсації	
Видалення та повторна установка кришки проти засмічення	
Використання мультіварки Ninja® Foodi® Tendercrisp™	12
Чому дві кришки	
Використання кришки плитки	
Використання кришки плитки для приготування	
Air Crisp	
Bake/Roast	
Grill	
Ознайомлення з готуванням під тиском	
Природний випуск тиску та швидкий випуск тиску	
Герметизація	
Встановлення та зняття кришки тиску	
Використання функцій приготування з кришкою тиску	
Pressure Cook	
Steam	
Slow cook	
Sear/Sauté	
Прибирання та обслуговування	21
Прибирання: посудомийка та ручне миття	
Видалення та перевстановлення силіконового кільця	
Аксесуари до придбання	22
Гід з вирішення проблем	24
Корисні поради	25
Заміна деталей	25
Реєстрація продукту	26

ВАЖЛИВІ ЗАСТЕРЕЖЕННЯ

ТІЛЬКИ ДЛЯ ДОМАШНЬОГО ВИКОРИСТАННЯ • ПРОЧИТАЙТЕ ВСІ ІНСТРУКЦІЇ ПЕРЕД ВИКОРИСТАННЯМ

Прочитайте всі інструкції перед використанням **Ninja Foodi®**.

При використанні електроприладів завжди слід дотримуватися основних заходів безпеки, включаючи наступні:

⚠ЗАСТЕРЕЖЕННЯ

- 1 Пристрій може використовуватися людьми зі зниженими фізичними, чуттєвими чи розумовими здібностями, або людям з відсутністю досвіду чи знань, якщо за ними проводиться нагляд або їх проінструктували щодо безпечного використання пристрою та небезпек, що можуть виникнути.
- 2 Тримайте пристрій та його шнур подалі від дітей. **НЕ** дозволяти дітям користуватися пристроєм. Необхідний пильний нагляд при використанні біля дітей.
- 3 Щоб уникнути ризику задихання у дітей молодшого віку, зніміть та відкиньте захисну кришку, встановлену на вилці цього пристрою.
- 4 Діти не повинні грати з приладом.
- 5 **НИКОЛИ** не використовуйте розетку під лічильником.
- 6 **НИКОЛИ** не підключайте цей прилад до зовнішнього перемикача таймера або окремої системи дистанційного керування.
- 7 **НЕ** використовуйте подовжувач. Короткий шнур використовується для зменшення ризику захвату або заплутування дітей, які не досягли 8 років, та зменшення вірогідності потріскування довшого шнура.
- 8 Для захисту від ураження електричним струмом **НЕ** занурюйте шнур, вилки або корпус основного блоку у воду або інші рідини. Готуйте тільки у сковороді з комплекту або контейнері, рекомендованому SharkNinja, покладеного в сковорідку.
- 9 Регулярно оглядайте прилад та шнур живлення. **НЕ** використовуйте пристрій, якщо є пошкодження шнура або вилки. Якщо пристрій працює несправно, або його будь-яким способом пошкоджено, негайно припиніть його використання та зателефонуйте то служби підтримки клієнтів.
- 10 **ЗАВЖДИ** переконайтеся, що прилад зібраний належним чином перед використанням.
- 11 Перед використанням **ЗАВЖДИ** перевіряйте клапан випуску тиску та червоний поплавковий клапан на наявність засмічення чи перешкод та очистіть їх за необхідності. Переконайтеся, що червоний поплавковий клапан на кришці під тиском вільно рухається. Такі продукти, як яблучний соус, журавлина, перловий ячмінь, вівсяна каша або інші крупы, горох, локшина, макарони, ревінь або спагетті, коли варяться під тиском, можуть пінитися і розсіпатися, закупорюючи клапан випуску тиску. Ці та подібні продукти, що збільшуються у розмірах (такі як сушені овочі, квасоля, зерна та рис) не слід готувати в мультиварці, за винятком випадків, коли дотримуєтесь рецепту Ninja® Foodi™.
- 12 **НЕ** закривайте вентиляційний отвір під час роботи пристрою. Це дозволить уникнути нерівномірного приготування їжі, пошкодження пристрою або перегрівання.
- 13 Щоб запобігти вибухів або поранень, використовуйте силіконові кільця тільки SharkNinja. Переконайтеся, що силіконове кільце правильно встановлене, а кришка закрита перед використанням. **НЕ** використовуйте при пошкодженнях. Замініть перед використанням.
- 14 Перед тим як помістити знімний кухонний посуд в основну плиту, переконайтеся, що посуд та плита чисті та витріть їх насухо м'якою тканиною.

- 15 Цей пристрій призначено тільки для домашнього користування. **НЕ** використовувати пристрій не за призначенням. **НЕ** використовувати у рухомих транспортних засобах або подках. **НЕ** використовувати на вулиці. Неправильне користування може призвести до поранення.
- 16 Призначено тільки для використання на робочій поверхні. Переконайтеся, що поверхня рівна, чиста і суха. **НЕ** рухайте пристрій під час використання.
- 17 **НЕ** ставити пристрій на край робочої поверхні під час використання.
- 18 **НЕ** використовувати аксесуари ч додатки, що не рекомендуються та не продаються SharkNinja. Не ставте аксесуари у мікрохвильову піч, тостер, конвекційну піч, звичайну піч, керамічну плиту, електричну котушку, газову конфорку або на гриль. Використання аксесуарів, що не є продуктом SharkNinja може призвести до пожежі, ураження електричним струмом або травм.
- 19 Під час користування цим приладом забезпечте достатній простір зверху та з усіх боків для циркуляції повітря.
- 20 **ЗАВЖДИ** дотримуйтеся максимуму та мінімуму у кількостях рідини, як вказано в інструкціях та рецептах.
- 21 **НИКОЛИ** не готуйте в режимі SLOW COOK без їжі та рідин в знімному посуді.
- 22 **НЕ** використовуйте пристрій без встановленого знімного посуду.
- 23 **НЕ** використовуйте цей пристрій для обсмаження.
- 24 **НЕ** закривайте напірні клапани.
- 25 **НЕ** сотуйте і не смажте разом з олією під час готування під тиском.
- 26 Уникайте контакту їжі з нагрівальними елементами. **НЕ** переповняйте тару при готуванні. Переповнення може спричинити тілесні ушкодження, пошкодження майна або вплинути на безпечне користування пристроєм.
- 27 Під час приготування під тиском продуктів, що розширюються (наприклад, сушені овочі, квасоля, зерна, рис, тощо). **НЕ** заповнюйте горщик більш, ніж на половину або як зазначено в рецепті Ninja® Foodi™.
- 28 **НЕ** використовуйте пристрій для приготування рису швидкого приготування.
- 29 Щоб запобігти контакту їжі з нагрівальними елементами, **НЕ** переповнюйте кошик Cook & Crisp™.
- 30 Будьте вкрай обережні, закриваючи кришку, дбаючи про те, щоб шарнір нічого не зачепив.
- 31 Напряга розетки варіюється, це може впливати на продуктивність вашого пристрою. Щоб уникнути можливих захворювань, використовуйте термометр, щоб перевірити, чи доварена їжа до рекомендованих температур.
- 32 **НЕ** ставте пристрій на край робочої поверхні під час роботи.
- 33 Щоб уникнути можливого пошкодження від пари, під час використання відставляйте прилад від стін та шаф.
- 34 Якщо з пристрою іде чорний дим, негайно відключіть вилку з розетки. Зачекайте, поки задимлення припиниться, перш ніж видаляти будь-які аксесуари для приготування.

ЗБЕРЕЖІТЬ ЦІ ІНСТРУКЦІЇ

ВАЖЛИВІ ЗАСТЕРЕЖЕННЯ

ТІЛЬКИ ДЛЯ ДОМАШНЬОГО ВИКОРИСТАННЯ • ПРОЧИТАЙТЕ ВСІ ІНСТРУКЦІЇ ПЕРЕД ВИКОРИСТАННЯМ

- 35 НЕ** торкайтеся гарячих поверхонь Поверхні пристрою гарячі під час та після роботи. Щоб уникнути опіків чи травм, **ЗАВЖДИ** використовуйте захисні тримачі для гарячого або прихватки та тримайте пристрій за ручки.
- 36** Необхідно бути надзвичайно обережними, коли мультиварка містить гаряче масло, їжу або рідину або якщо мультиварка знаходиться під тиском. Неправильне використання, включаючи переміщення мультиварки, може призвести до травм. Використовуючи цей прилад для готування під тиском, переконайтесь, що кришка належним чином зібрана та зафіксована перед її використанням.
- 37** Треба бути особливо обережним зі стравами з м'яса та пасированими в гарячому маслі. Тримайте руки та обличчя подалі від знімного посуду, особливо при додаванні нових інгредієнтів, оскільки гаряча олія може бризкати.
- 38** Коли пристрій працює, гаряча пара випускається через вентиляційний отвір. Розташуйте пристрій, щоб вентиляційний отвір не був спрямований до кабелю живлення, розеток чи інших приладів. Тримайте руки та обличчя на безпечній відстані від вентиляційного отвору.
- 39 НЕ** намагайтеся відкрити кришку під час або після готування під тиском, поки весь внутрішній тиск не буде випущений через клапан впуску і пристрій трохи не охолоне. **НЕ** підробляйте, не розбирайте і не знімайте іншим способом червоний поплавковий клапан або конструкцію впуску тиску.
- 40** Використовуючи режими SLOW COOK/ SEAR/SAUTE **ЗАВЖДИ** тримайте кришку тиску закритою, а клапан впуску тиску у ВЕНТИЛЬНОМУ положенні. Якщо кришка закрита, а клапан скидання тиску знаходиться в положенні SEAL, пролунає звуковий сигнал. Код помилки "VENT" з'явиться на дисплеї, щоб сигналізувати про необхідність повернути клапан впуску тиску у положення VENT.
- 41** Під час використання режиму PRESSURE COOK, **ЗАВЖДИ** тримайте кришку тиску закритою, а клапан вивільнення тиску повернутим проти годинникової стрілки до положення SEAL.
- 42** Якщо кришка не повернеться, це означає, що прилад все ще може знаходитися під тиском. Будь-який тиск, що залишився, може бути небезпечним. Нехай пристрій природним чином відпускає тиск або повільно повертайте клапан впуску тиску в положення VENT, щоб звільнити пар. Слідкуйте за тим, щоб уникнути попадання пари, що виділяється, щоб попередити опіки чи травми. Коли пара повністю випуститься, клапан червоного поплавця опиниться в нижньому положенні, що дозволить зняти кришку.
- 43** Пролита їжа може спричинити серйозні опіки. Тримайте прилад та шнур подалі від дітей. **НЕ** давайте шнуру звисати по краях столів або стільниць або торкатися гарячих поверхонь.
- 44 ЗАВЖДИ** тримайте руки, обличчя та інші частини тіла подалі від клапана, що випускає тиск, до або під час вивільнення тиску та під час зняття напірної кришки після готування. Серйозні опіки можуть бути наслідком пари всередині. **ЗАВЖДИ** піднімайте та називайте кришку від себе при зніманні.
- 45** Коли знімний посуд порожній, **НЕ** нагрівайте його більше 10 хвилин, оскільки це може пошкодити варильну поверхню.
- 46** Варочний посуд, кошик Cook & Crisp™ та оборотна стійка стають надзвичайно гарячими в процесі готування. Уникайте гарячої пари та повітря, виймаючи посуд для готування їжі та кошик Cook & Crisp™ з приладу, і **ЗАВЖДИ** після їх видалення кладіть на термостійкій поверхні. **НЕ** торкайтеся аксесуарів під час або безпосередньо після приготування.
- 47** Знімний кухонний посуд може бути надзвичайно важким, коли він наповнений інгредієнтами. Слід бути обережними, піднімаючи посуд з плити.
- 48** Очистка та обслуговування не повинні проводитися дітьми, якщо вони не старші 8 років та не під наглядом.
- 49** Перед складанням, чищенням або зберіганням залиште прилад приблизно на 30 хвилин охолонути.
- 50** Щоб відключити, вимкніть будь-яке управління ("off"), а потім вийміть вилку з розетки, коли вона не використовується та перед чищенням. Перед очищенням, демонтажем, складанням або зняттям деталей і зберіганням, дайте охолонути.
- 51 НЕ** чистіть металевими очисними накладками. Шматочки можуть зірвати накладку і торкнутися електричних частин, створюючи ризик ураження електричним струмом.
- 52** Для регулярного обслуговування пристрою зверніться до розділу "Очищення та обслуговування".



Вказує на необхідність прочитати та переглянути інструкції для розуміння роботи та використання продукту.



Вказує на наявність небезпеки, що може спричинити тілесні ушкодження, смерть або істотні пошкодження майна, якщо попередження, включене до цього символу, ігнорується.



Уникайте контакту з гарячою поверхнею. Завжди використовуйте захист для рук, щоб уникнути опіків.



Тільки для використання в приміщенні.

ЗБЕРЕЖІТЬ ЦІ ІНСТРУКЦІЇ

ДЕТАЛІ ТА АКЕСУАРИ

ДЕТАЛІ

- A** Двостороння стійка
- B** Корзинка Cook & Crisp™
- C** З'ємний дифузор
- D** З'ємний посуд бл.
- E** Кришка хрусткості
- F** Тепловий щит
- G** Панель управління
- H** Базова плита
- I** Кришка тиску
- J** Клапан випуску тиску
- K** Поплавковий клапан (червоний)
- L** Силіконове кільце
- M** Захисна кришка
- N** Вентиляційний отвір
- O** Збірник конденсату

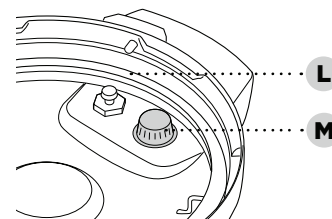
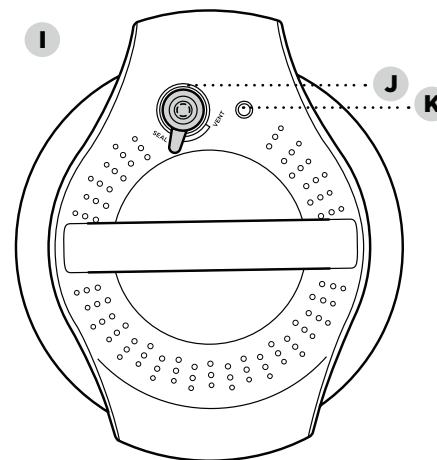
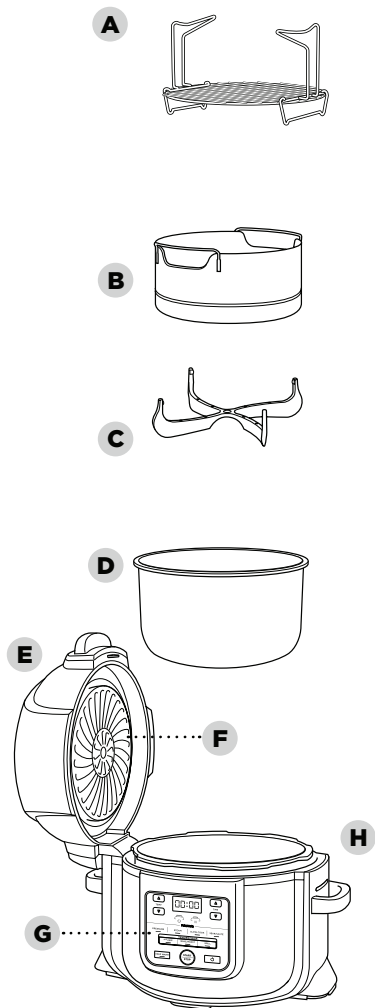

Нижня кришка тиску

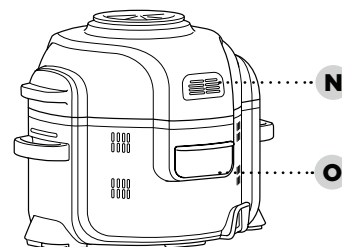

АКСЕСУАРИ (ПРОДАЮТЬСЯ ОКРЕМО)

- P** Слоїста вставка Cook & Crisp™
- Q** Мультифункціональна сковорідка
- R** Вставка для смаження
- S** Вставка для сушки
- T** Вставка для хліба
- U** Плитка

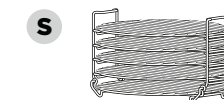
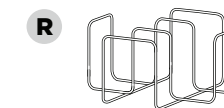
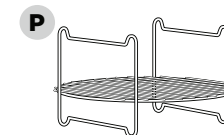

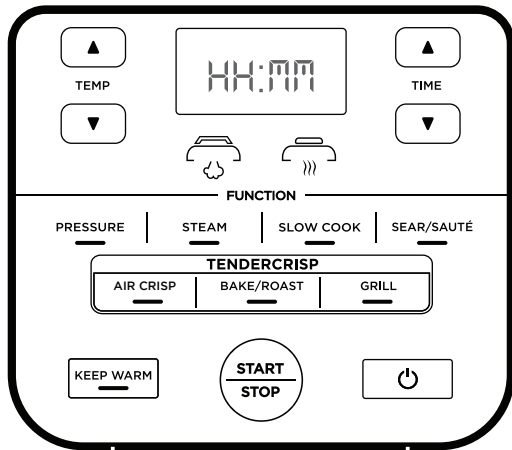

ПРИМІТКА: Панель управління може мінятися, залежно від моделі.

КНОПКИ ФУНКЦІОНУВАННЯ

PRESSURE: Щоб готувати їжу швидко, зберігаючи ніжність.

STEAM: Використовуйте для обережного приготування нижніх продуктів при високій температурі.

SLOW COOK: Готуйте їжу на нижчих температурах протягом довшого часу.

SEAR/SAUTÉ: Щоб використувати примтрій для смаження м'яса, пасерування овочів, тушкування соусів тощо.

AIR CRISP: Використовувати пристрій, щоб надати стравам хрусткість з маленькою кількістю олії або без неї.

BAKE/ROAST: Щоб використувати пристрій, як духовку для ніжного м'яса, запечених смаколиків тощо.

GRILLE: Використовуйте, щоб карамелізувати або підсмажити Вашу їжу.

КНОПКИ УПРАВЛІННЯ

TEMP-стрілка: Використовуйте стрілки вгору та вниз, щоб задати температуру або рівень тиску.

TIME-стрілка: Використовуйте стрілки вгору та вниз, щоб задати бажаний час.

ПРИМІТКА: Щоб встановити температуру або час під час приготування, використовуйте стрілки вгору та вниз. Пристрій продовжить роботу з новими налаштуваннями.

START/STOP: Після вибору температури приготування (або тиску) та часу. Натисніть START/STOP, щоб розпочати процес готування. Це можна зупинити натисканням цієї ж кнопки під час роботи пристрою.

KEEP WARM: Після готування під тиском, на пару або повільного приготування прилад автоматично перейде в режим збереження тепла і почне відлік. Режим утримання тепла буде працювати протягом 12 годин або ви можете натиснути кнопку KEEP WARM, щоб вимкнути його. Режим збереження тепла не призначений для нагрівання їжі від холоду, а для збереження безпечної температури приготованої їжі.

POWER: Кнопка живлення вимикає пристрій та зупиняє приготування.

STANDBY: За 10 хвилин без взаємодії з панеллю управління, пристрій вийде в режим очікування.

- 1 Видаліть всі пакувальні матеріали, рекламні етикетки та скотч з пристрою.
- 2 Дістаньте всі аксесуари з пакування та уважно прочитайте цей посібник. Будь ласка, приділіть особливу увагу інструкціям з управління, попередженням та важливим застереженням, щоб уникнути поранень та пошкодження майна.
- 3 Промийте кришку тиску, силіконове кільце, знімний посуд, кошик Cook & Crisp™, двосторонню стійку та збірник конденсату в гарячій мильній воді, потім ополосніть та ретельно висушіть.
- 4 **НИКОЛИ** не мийте базову плиту або кришку тиску в посудомийці. Огляньте кришку тиску, щоб переконатися, що немає сміття, що блокує клапани.
- 5 Силіконове кільце двостороннє і його можна вставити будь-якою стороною. Вставте силіконове кільце навного зовнішнього краю стійки для силіконового кільця. Переконайтеся, що воно повністю вставлене та лежить плоско під стійкою для силіконового кільця.

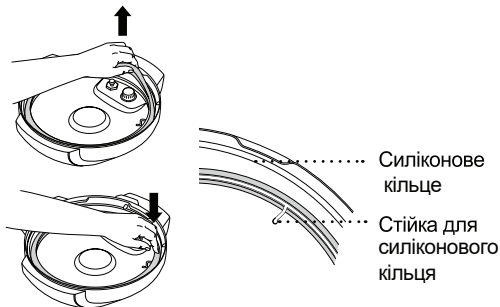

ВСТАНОВЛЕННЯ ЗБІРНИКА КОНДЕНСАТУ

Щоб встановити збірник конденсату, посуňte його в гніздо на плиті. Діставайте його, щоб очистити вручну після кожного використання.

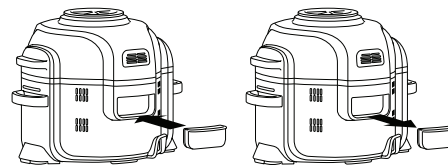

ВИДАЛЕННЯ ТА ПОВТОРНА УСТАНОВКА КРИШКИ ПРОТИ ЗАСМІЧЕННЯ

Переконайтеся, що кришка проти засмічення знаходиться у правильному положенні перед використанням кришки тиску. Кришка проти забивання захищає внутрішній клапан напірної кришки для засмічення і користувачів від потенційних бризків їжі. Її слід чистити після кожного використання щіткою для чищення. Щоб дістати її, стисніть та потягніть вгору. Щоб перевстановити, поставте її на місце і натисніть.

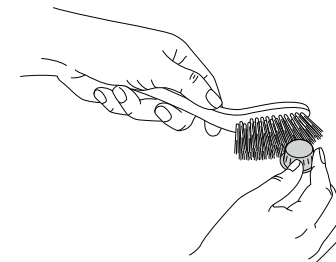
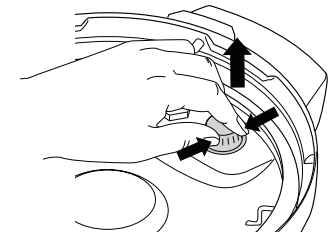

ПРИМІТКА: Перед кожним використанням, переконайтеся, що силіконове кільце добре сидить в стійці, а кришка проти засмічення належним чином закріплена на клапані вивільнення тиску.

ВИКОРИСТАННЯ МУЛЬТИВАРКИ NINJA® FOODI® TENDERCRISP™

ЧОМУ ДВІ КРИШКИ?

Дві кришки дозволяють безперешкодно переходити між усіма улюбленими режимами приготування. Використовуйте кришку тиску, щоб зробити їжу ніжною, а потім скористайтеся іншою, щоб надати їжі хрусткості.

ВИКОРИСТАННЯ КРИШКИ ХРУСТКОСТІ

Кришка хрусткості прикріплена до пристрою на шарнір і вирізняється легкою відкриваністю. Кришку можна відкрити під час будь-якої функції конвекційного приготування, щоб Ви могли перевіряти та отримати доступ до інгредієнтів. Коли кришка відкриється, приготування їжі припиниться, таймер зупиниться і нагрівальний елемент у кришці відключиться. Після закриття кришки функції таймера приготування відновляться.

ВИКОРИСТАННЯ КУХОННИХ ФУНКЦІЙ З КРИШКОЮ ХРУСТКОСТІ

Щоб ввімкнути, вставте шнур живлення в розетку та натисніть кнопку живлення.

Air Crisp

- 1 Натисніть кнопку Air Crisp. Температура за замовчуванням засвітиться на дисплеї. Використовуйте стрілки TEMP, щоб обрати температуру між 150C та 200C.

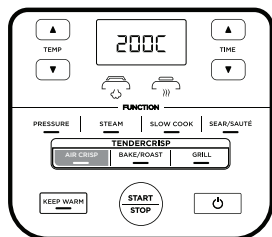

- 2 Використовуйте стрілки TIME, щоб встановити час приготування в хвилинах до 1 години.

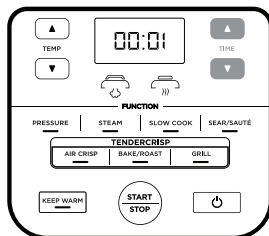

- 3 З встановленим посудом помістіть кошик Cook & Crisp™ або двосторонню стійку в посуд. У кошику повинен бути приєднаний дифузор.

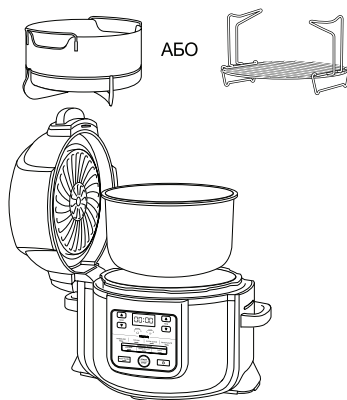

ПРИМІТКА: Рекомендується дати пристрою розігрітись протягом 5 хвилин перед додаванням інгредієнтів. Під час розігріву, перед кроком 4, закрийте кришку та натисніть START/STOP, щоб почати.

- 4 Покладіть інгредієнти в кошик Cook & Crisp™ або двосторонню стійку. Закрийте кришку та натисніть START/STOP для початку приготування.

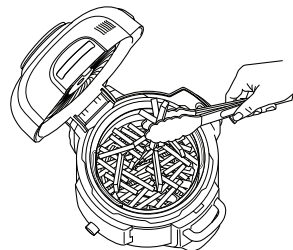

- 5 Протягом приготування Ви можете відкрити кришку та витягнути кошик щоб перетрусити або перемішати інгредієнти для рівномірного підрум'янення. Коли закінчите, поверніть кошик на місце та закрийте кришку. Приготування автоматично продовжиться після закриття кришки.

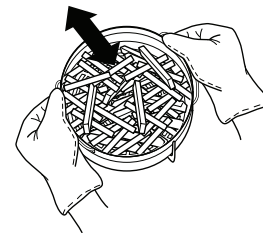

ПРИМІТКА: Якщо Ви натиснете STOP протягом режиму Air Crisp, пристрій зачекає 10 секунд перед входженням в режим Standby.

- 6 Коли приготування завершиться пристрій просигналізує.

Bake/Roast

- 1 Натисніть кнопку BAKE/ROAST. На дисплеї висвітиться температура за замовчуванням. Використовуйте стрілки TEMP, щоб обрати температуру між 150C та 200C.

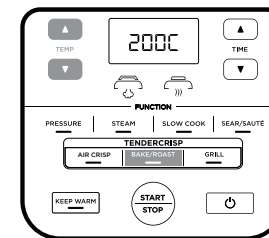

- 2 Використовуйте стрілки TIME, щоб встановити час в хвилинах з кроком до 1 години та з кроком 5 хвилин - від 1 до 4 годин.

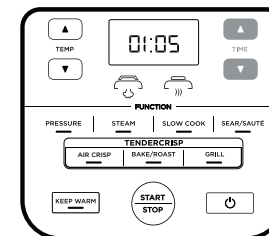

ПРИМІТКА: Під час приготування протягом 1 години чи менше, лічильник буде рахувати хвилинами та секундами. Якщо більше 1 години, лічильник буде рахувати тільки хвилинами.

ПРИМІТКА: Рекомендується розігріти пристрій протягом 5 хвилин перед додаванням інгредієнтів. За підігрівання, перед кроком 3, закрийте кришку та натисніть кнопку START/STOP, щоб почати.

- 3 Додавайте інгредієнти до посуду разом з будь-якими аксесуарами, які передбачає рецепт. Закрийте кришку і натисніть кнопку START/STOP, щоб почати готувати.

- 4 Коли приготування завершиться, пристрій просигналізує.

ВИКОРИСТАННЯ МУЛЬТИВАРКИ NINJA® FOODI® TENDERCRISP™ продовження

Grill

1 Натисніть кнопку Grill.

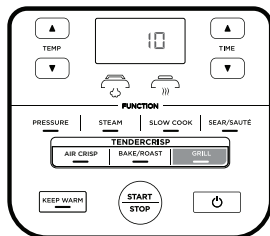

ПРИМІТКА: Під час використання функції гриля немає необхідності регулювання температури.

2 Використовуйте стрілки TIME, щоб встановити час готування з кроком до 30 хвилин.

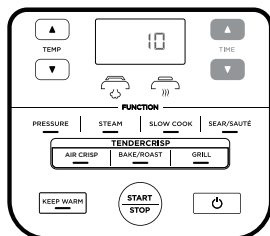

3 Вставте двосторонню вставку в посуд у верхньому положенні гриля аבודотримуйтеся вказівок за рецептом.

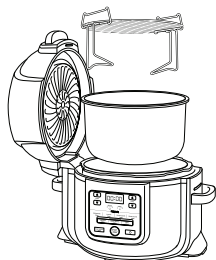

4 Покладіть інгредієнти на стійку, потім закрийте кришку.

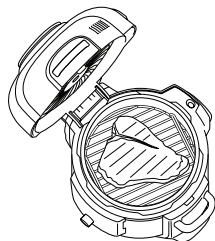

5 Натисніть кнопку START/STOP для початку приготування.

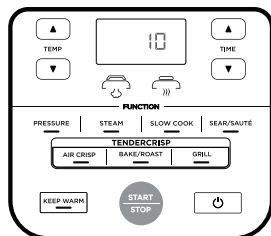

6 Коли приготування завершиться, пристрій просигналізує.

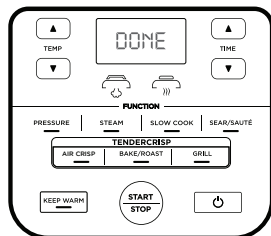

ПЕРЕВІРКА ТИСКУ

ОЗНАЙОМЛЕННЯ З ГОТУВАННЯМ ПІД ТИСКОМ

Щоб ознайомитись з функцією Pressure Cooking і почати готувати, слід зробити початковий пробіг тільки з водою перед першим використанням.

1 Помістіть посуд в пристрій і додайте в нього 700 мл води кімнатної температури.

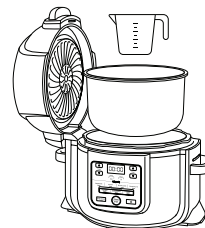

2 Щоб зібрати кришку тиску, вирівняйте стрілку на передній частині основи пристрою. Потім поверніть кришку за годинниковою стрілкою, поки вона не зафіксується на місці.

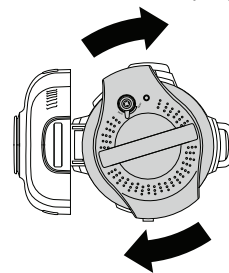

3 Переконайтесь, що клапан для вивільнення тиску знаходиться в положенні SEAL.



4 Ввімкніть пристрій. Натисніть кнопку PRESSURE, пристрій виставить тиск за замовчуванням. Виставіть час 2 хвилини. Натисніть кнопку START/STOP для початку.

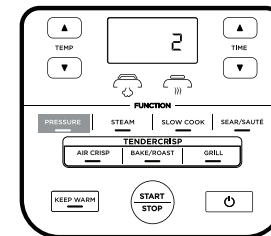

5 Мультиварка Ninja® Foodi® TenderCrisp™ почне створювати тиск, вказаний поворотними датчиками. Пристрій почне відлік часу, коли він буде повністю під тиском.

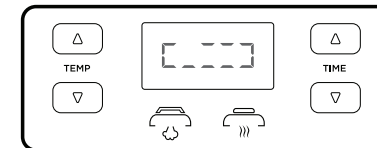

6 Коли відлік закінчиться, мультиварка Ninja® Foodi® TenderCrisp™ подасть звуковий сигнал та автоматично перейде в режим збереження тепла і почне відлік.

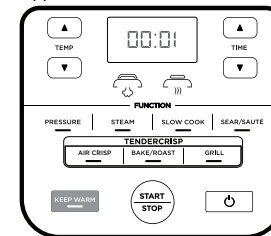

7 Поверніть клапан випуску тиску у положення VENT, щоб швидко випустити пар під тиском. Швидкий сплеск пари виштовхнеться з клапана випуску тиску. Коли пара повністю випуститься, пристрій буде готовий до відкриття.



ПРИМІТКА: Для підтримки швидкого вивільнення тиску, значення залишиться на місці в позиції VENT.

ВИКОРИСТАННЯ МУЛЬТИВАРКИ NINJA® FOODI® TENDERCRISP™ продовження.

ПРИРОДНИЙ ВИПУСК ТИСКУ ТА ШВИДКИЙ ВИПУСК ТИСКУ

Природний випуск тиску: Коли приготування під тиском закінчиться, пара, природно, виділиться з пристроєм, коли він охолоне. Це може зайняти до 20 хвилин і більше, залежно від кількості рідини і їжі в посуді. За цей час пристрій перейде в режим збереження тепла. Натисніть кнопку KEEP WARM, якщо Ви хочете вимкнути режим. Коли природне вивільнення тиску закінчиться, червоний поплавковий клапан опуститься вниз.

Швидкий випуск тиску: Використовуйте **ТІЛЬКИ**, якщо Ваш рецепт цього вимагає. Коли приготування під тиском закінчиться і індикатор KEEP WARM ввімкнеться, поверніть клапан випуску тиску у положення VENT, щоб миттєво звільнити тиск через клапан.

Навіть після вивільнення тиску природним шляхом або використання клапана випускного тиску, деяка кількість пари залишатиметься в апараті та витікатиме, коли кришка відкриється. Підніміть і нахиліть його від себе, переконайтесь, що в основний пристрій не потрапляє конденсат.

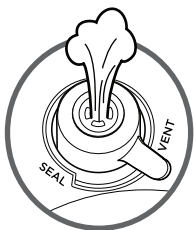

ПРИМІТКА: В будь-який час під час природного вивільнення Ви можете переключитися у швидке вивільнення, повернувши клапан вивільнення тиску у положення VENT.



ЗАСТЕРЕЖЕННЯ: Обережно, виділяється **ГАРЯЧИЙ** пар.

ГЕРМЕТИЗАЦІЯ

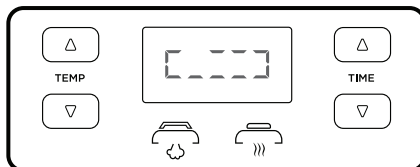
Коли в пристрої зростає тиск, на панелі керування відобразатимуться поворотні датчики. Час герметизації змінюється в залежності від кількості інгредієнтів та рідини в посуді. Оскільки пристрій тисне, кришка заблокується, як запобіжний захід, і вона не розблокується, поки тиск не відпуститься. Як тільки пристрій досягне повного тиску, індикатор кришки тиску буде постійно світитися. Почнеться цикл приготування під тиском і таймер почне відлік часу.



ВСТАНОВЛЕННЯ ТА ВИДАЛЕННЯ КРИШКИ ТИСКУ

Поставте кришку тиску на пристрій зі знаком  та знаком  на пристрої, рівномірно пиляючи. Поверніть кришку за годинниковою стрілкою, поки вона не зафіксується на місці.

Щоб розблокувати кришку тиску, поверніть її проти годинникової стрілки. Підніміть кришку під кутом, щоб уникнути бризок. Не піднімайте кришку прямо вгору.

ПРИМІТКА: Кришка тиску не розблокується, поки пристрій повністю не розгерметизується.

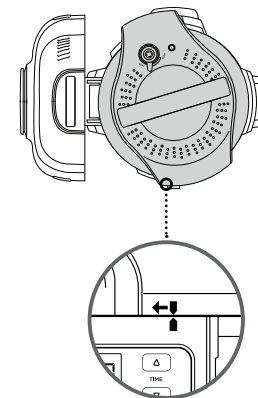
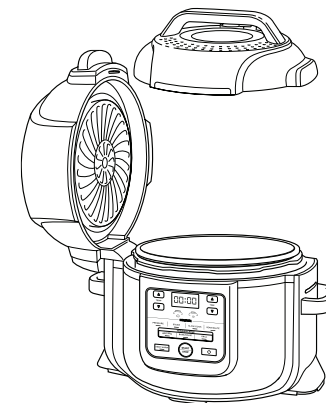

ВСТАНОВИТИ

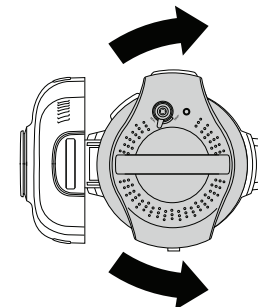

ВИДАЛИТИ

ВИКОРИСТАННЯ МУЛЬТИВАРКИ NINJA® FOODI® TENDERCRISP™ продовження

ВИКОРИСТАННЯ ФУНКЦІЙ ПРИГОТУВАННЯ З КРИШКОЮ ТИСКУ

Щоб ввімкнути пристрій, вставте шнур живлення в розетку, потім натисніть кнопку

Готування під тиском

- 1 Покладіть інгредієнти і принаймні 200мл рідини в посуд, включаючи аксесуари, що вимагає рецепт. **НЕ** пересікайте лінію PRESSURE MAX під час приготування.

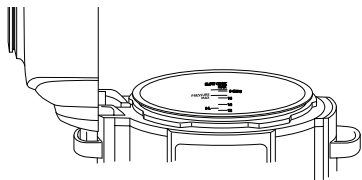

ПРИМІТКА: Під час приготування рису, бобів або інших інгредієнтів, що збільшуються у розмірах. **НЕ** наповнюйте посуд більш, ніж на половину.

- 2 Слідуйте інструкціям на сторінці 197, щоб встановити кришку тиску. Поверніть клапан випуску тиску в положення SEAL.



- 3 Натисніть кнопку PRESSURE. Рівень тиску за замовчуванням з'явиться на дисплеї. Використовуйте стрілки TEMP, щоб збільшити або зменшити тиск.

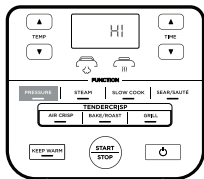

ПРИМІТКА: Під час приготування протягом 1 години чи менше, лічильник буде рахувати хвилинами та секундами. Якщо більше 1 години, лічильник буде рахувати тільки хвилинами.

- 4 Використовуйте стрілки TIME, щоб встановити час в хвилинали кроком до 1 години та 5-тихвилинними кроками від 1 до 4 годин.

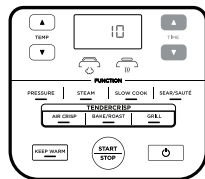

- 5 Натисніть кнопку START/STOP. Дисплей покаже поворотні датчики протягом цього часу. Коли пристрій досягне достатньої температури, встановлений час почне відлік.

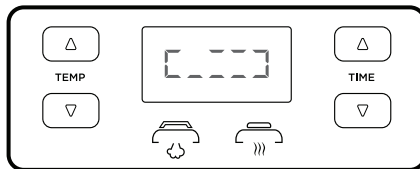

- 6 Коли приготування завершено, пристрій просигналізує, автоматично переключиться в режим збереження тепла та почне відлік з 00:00.

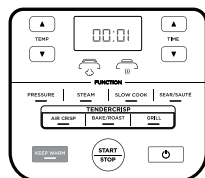

ПРИМІТКА: Після закінчення приготування під тиском натисніть кнопку KEEP WARM, щоб вимкнути режим збереження тепла.

- 7 Дозвольте пристрою природно вивільнити тиск або, якщо цього вимагає рецепт, перемістіть клапан в позицію VENT, швидко вивільнюючи пар через клапан.



Steam

- 1 Додайте 240мл рідини (або ту кількість рідини, що вимагає рецепт) в посуд, потім поставте двосторонню стійку або кошик Cook & Crisp™ з інгредієнтами в посуді.

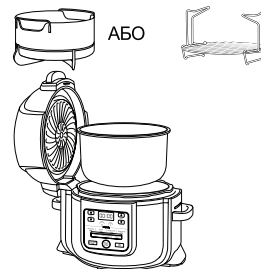

- 2 Слідуйте інструкціям з встановлення кришки тиску на сторінці 197. Поверніть клапан випуску тиску в положення SEAL.

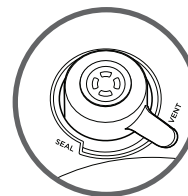

- 3 Натисніть кнопку STEAM. Використовуйте стрілки TIME, щоб встановити час приготування кроком до 30 хвилин.

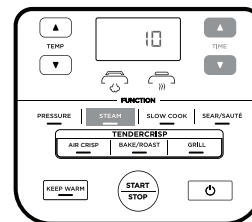

ПРИМІТКА: В режимі STEAM немає необхідності регулювання температури.

- 4 Натисніть кнопку START/STOP.

- 5 Пристрій автоматично нагріється для доведення рідини до кипіння. За цей час на дисплеї будуть відображатися поворотні датчики. Коли пристрій досягне належної температури, час, який Ви встановите, почне відлік.

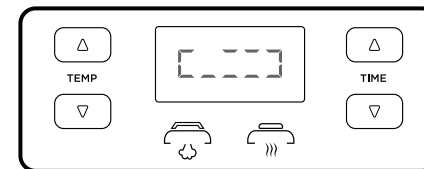

- 6 Коли приготування закінчиться, прилад подасть звуковий сигнал і автоматично перейде в режим збереження тепла. Якщо червоний поплавковий клапан підніметься, зачекайте, поки він опуститься і тоді Ви зможете відкрити кришку.

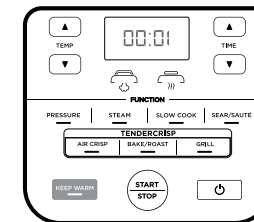

ПРИМІТКА: Після закінчення приготування під тиском натисніть кнопку KEEP WARM, щоб вимкнути режим збереження тепла.

ВИКОРИСТАННЯ МУЛЬТИВАРКИ NINJA® FOODI® TENDERCRISP™- продовження.

Slow Cook

1 Додайте інгредієнти в посуд. **НЕ** перевищуйте лінію MAX при повільному готуванні.

2 Слідуйте крокам вище, щоб встановити кришку тиску. Поверніть клапан випуску тиску в позицію VENT.



3 Натисніть кнопку SLOW COOK. На екрані з'явиться температура за замовчуванням. Використовуйте стрілки TEMP, щоб обрати ВИСОКУ або НИЗЬКУ.

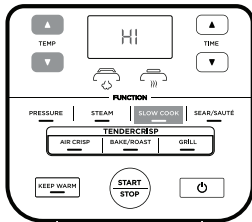

4 Використовуйте стрілки TIME, щоб встановити час кроками в 15 хвилин до 2 годин.

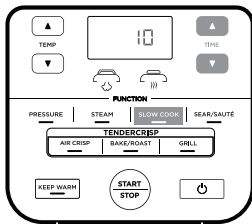

5 Натисніть кнопку START/STOP, щоб почати приготування.

ПРИМІТКА: Налаштування викого часу для режиму повільного приготування може бути відрегульовано від 4 до 12 годин; налаштування низького часу повільного приготування може бути відрегульовано в межах від 6 до 12 годин.

6 Коли приготування завершиться пристрій просигналізує та перейде в режим збереження тепла.

Sear/Sauté

1 Вставте посуд.

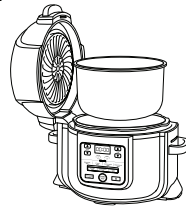

2 Натисніть кнопку Sear/Sauté. На дисплеї висвітиться температура за замовчуванням. Використовуйте стрілки TEMP, щоб обрати одну з функцій (низька, середня низька, середня висока, середня висока або висока).

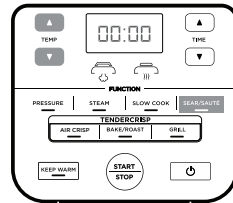

МЕРК: В режимі Sear/Sauté немає функції зміни часу.

3 Натисніть START/STOP, щоб почати приготування.

4 Щоб вимкнути режим Sear/Sauté, натисніть кнопку START/STOP. Щоб перемкнути на інший режим приготування, натисніть кнопку відповідного режиму.

ПРИМІТКА: Цю функцію можна використовувати як з кришкою хрусткості, так і з кришкою тиску, якщо клапан вивільнення тиску знаходиться в положенні VENT.

ПРИМІТКА: Завжди використовуйте не прилипаючі аксесуари в посуді. **НЕ** використовуйте металевий посуд, оскільки вони будуть дряпати покриття на дні посуду.

ПРИБИРАННЯ ТА ОБСЛУГОВУВАННЯ

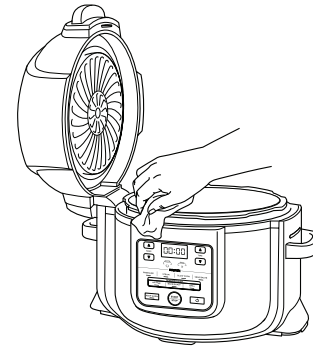

Прибирання: посудомийною машиною та ручне.

Пристрій повинен бути ретельно вимитий перед кожним використанням.

1 Відключіть пристрій від розетки перед прибиранням.

2 **НИКОЛИ** не кладіть мультиварку в посудомийну машину та не занурюйте в воду або інші рідини.

3 Щоб очистити мультиварку та панель управління, протріть її чистою вологою ганчіркою.

4 Посуд для готування, силіконове кільце, двостороння стійка, кошик Cook & Crisp™ та зйомний дифузор можна мити в посудомийній машині.

5 Кришку тиску, включаючи клапан для відпускання тиску та кришку проти засмічення, можна мити водою та милом для посуду. **НЕ** мийте кришку тиску або будь-які її деталі в посудомийній машині, і **НЕ** розбирайте клапан вивільнення тиску або вузол червоного поплавкового клапану.

6 Щоб очистити кришку для хрусткості, протріть її мокрою ганчіркою або паперовим рушником після охолодження теплового екрана.

7 Якщо залишки їжі застрягли в кухонному посуді, двосторонній кришці або кошику Cook & Crisp™, наповніть ємність водою і дайте настоятися перед очищенням. **НЕ** використовуйте чистячі накладки. Якщо потрібно вицування, використовуйте неабразивний миючий засіб або рідке мило для посуду капроною подушечкою або щіткою.

8 Просушіть на повітрі всі деталі після кожного використання або використовуйте м'який сухий рушник.

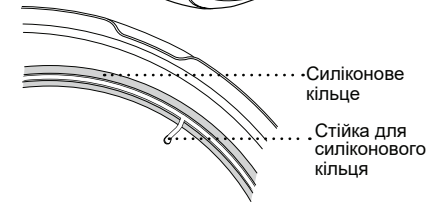
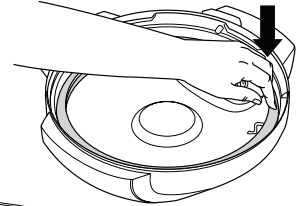
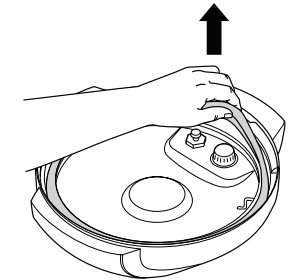

Силіконове кільце

Стійка для силіконового кільця

Видалення та перевстановлення силіконового кільця

Щоб зняти силіконове кільце, витягніть його назовні з стійки для силіконового кільця. Кільце можна встановити будь-якою стороною вгору. Щоб перевстановити, натисніть її на стійку для силіконового кільця. Після використання вийміть залишки їжі з силіконового кільця та кришку проти засмічення.

Тримайте силіконове кільце чистим, щоб уникнути запаху. Миття його в теплій мильній воді або в посудомийній машині може видалити запах. Однак для нього нормально вбирати запах певної кислоти їжі. Рекомендується мати під рукою більше одного силіконового кільця. Ви можете придбати додаткові кільця з силікону на shark-ninja.com.ua.

НИКОЛИ не витягайте силіконове кільце з надмірною силою, оскільки це може деформувати його та стійку та плинити на функцію ущільнення тиску. Силіконове кільце з тріщинами, порізами чи іншими пошкодженнями слід негайно замінити.

Ми пропонуємо набір аксесуарів, виготовлених на замовлення для вашої мультиварки Ninja® Foodi® TenderCrisp™. Завітайте на ninjakitchen.eu, щоб розширити свої можливості та перейти до приготування їжі на новому рівні.

Багатоцільовий посуд



- За допомогою цього посуду Ви можете створити бульбашкові запіканки, солодкі та пікантні пироги або спекти пухнастий вологий торт з золотавою скоринкою на десерт.
- Заміри: 22 см діаметр x 6 см висота

Вставка для смаження

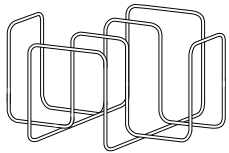

- Використовуйте цю стійку в кошику Cook & Crisp™ для того, щоб засмажити до скоринки тако або обсмажити реберця.

Плитка

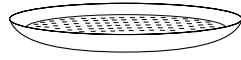

- Перфорована отворами для поліпшення повітряного потоку, ця сковорода відмінно підходить для розігрівання піц, кесадилій та овочів.
- Заміри: 23 см діаметр x 2 см висота

Форма для хліба

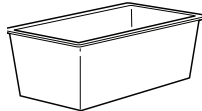

- Наша спеціально розроблена форма - ідеально підібраний аксесуар для випічки хлібних сумішей, таких як банан та цукіні.
- Заміри: 21 см x 11 см x 9 см

Додаткова упаковка силіконових кілець



- Упаковка з 2 силіконових кілець допомагає зберігати смаки окремо - використовуйте одне при приготуванні пікантних страв, а друге при приготуванні солодкої їжі.

Чому мій пристрій так довго набирає тиск? Як довго пристрій набирає тиск?

- Час приготування може змінюватись залежно від вибраної температури, поточної температури посуду та кількості інгредієнтів.
- Переконайтесь, що Ваше силіконове кільце повністю сіло та прилягло до кришки. Якщо встановлено правильно, Ви повинні мати можливість легенько потягнути за нього, щоб повернути.
- Переконайтесь, що кришки під тиском повністю заблокована, а клапан вивільнення тиску знаходиться в положенні SEAL під час готування під тиском.

Чому час так довго рахується?

- Можливо, Ви встановили години, а не хвилини. Під час встановлення часу на дисплеї відобразиться ГГ:XX, а час збільшується/зменшується з хвилинними кроками.

Як я дізнаюсь, що пристрій набирає тиск?

- На екрані відобразитимуться обертові світильники, які вказують на те, що пристрій працює на тиску.

На екрані дисплея під час використання функції Тиск або Пара обергаються вогні.

- Це вказує, що пристрій працює під тиском або попереднім нагріванням при використанні STEAM або PRESSURE. Коли пристрій закінчить набирати тиск, Ваш встановлений час приготування почне відлік.

При використанні функції Stream з мого пристрою виходить багато парної води.

Це нормально, щоб пара під час готування вивільнялася через клапан випуску тиску. Залиште клапан тиску у положенні VENT для режимів Steam, Slow Cook та Sear / Sauté.

Чому я не можу зняти кришку тиску?

В якості функції безпеки кришка тиску не розблокується, поки пристрій повністю не знизить тиск. Поверніть клапан випуску тиску в положення VENT, щоб швидко випустити пар під тиском. Швидкий сплеск пари виштовхнеться з клапана випуску тиску. Коли пара повністю випуститься, пристрій буде готовий до відкриття. Поверніть кришку проти годинникової стрілки, після чого підніміть її подаль від себе.

Чи повинен клапан вивільнення тиску бути вільним?

- Так. Нещільне прилягання клапана до випуску тиску навмисне; це забезпечує швидкий і простий перехід між SEAL і VENT і допомагає регулювати тиск, вивільняючи невелику кількість пари під час готування, щоб забезпечити чудові результати. Будь ласка, переконайтесь, що вона повернута якомога далі у положення SEAL при готуванні під тиском і якомога далі до положення VENT при швидкому звільненні.

Пристрій шипить і не досягає тиску.

Переконайтесь, що клапан вивільнення тиску повернутий у положення SEAL. Якщо Ви це зробити і все ще чуєте гучніе шипіння, це може означати, що Ваше силіконове кріплення не стоїть повністю на місці. Натисніть START/STOP, щоб припинити готування, при необхідності провітрюйте і зніміть кришку. Натисніть на силіконове кільце, переконаючись, що воно повністю вставлене і лежить рівно під стійкою. Після повного встановлення Ви повинні мати можливість легенько потягнути за кільце, щоб повернути його.

Пристрій рахує вгору, а не вниз.

- Цикл приготування завершено, і пристрій перебуває в режимі Keep Warm.

Як довго пристрій розгерметизується?

- Швидке звільнення - приблизно 2 хвилини або менше. Природне вивільнення може зайняти до 20 хвилин або більше, залежно від типу їжі та/або кількості рідини та їжі в посуді.

ГІД З ВИРІШЕННЯ ПРОБЛЕМ

На екрані дисплея з'являється повідомлення про помилку «POT».

- Варочний посуд не знаходиться всередині пристрою. Для всієї функції потрібен посуд.

На екрані дисплея з'являється повідомлення про помилку «LID», і значок кришки блимає.

- Для потрібної функції готування встановлена неправильна кришка. Якщо Ви хочете використовувати функції Pressure, Slow Cook, Steam, Sear/Sauté, або Keep Warm, утримуйте кришку тиску на приладі та в близькому положенні.

На екрані дисплея з'являється повідомлення про помилку «SHUT».

- Кришка хрусткості відкрита, і її потрібно закрити, щоб обрана функція почалася.

На екрані дисплея з'являється повідомлення про помилку «VENT».

- Якщо встановлено режим Slow cook або Sear/Sauté і прилад підвищує тиск, це повідомлення вказує, що клапан скидання тиску знаходиться в положенні SEAL.
- Переверніть клапан випуску тиску у положення VENT і залиште його там до кінця функції приготування.
- Якщо протягом 5 хвилин Ви не повернете клапан випуску тиску в положення VENT, то режим скасується і пристрій відключиться.

Повідомлення про помилку «WATR» з'являється на екрані дисплея при використанні функції Steam.

- Рівень води надто низький. Додайте більше води, щоб пристрій продовжив роботу режиму.

Повідомлення про помилку "WATR" з'являється на екрані дисплея при використанні функції Тиск.

- Додайте більше рідини у посуд перед тим, як перезапустити цикл готування під тиском.
- Переконайтесь, що клапан вивільнення тиску знаходиться в положенні SEAL.
- Переконайтесь, що силіконове кільце встановлено правильно.

На екрані дисплея з'являється повідомлення про помилку «HOT».

- Це вказує на перегрівання пристрою. Дайте приладу охолонути.
- Після того, як пристрій охолоне, переконайтесь, що на дні посуду не накопичилася їжа і в посуді достатньо рідини за рецептом, який Ви готуєте.

З'являється повідомлення «ERR».

- Пристрій не працює належним чином. Зверніться до служби підтримки клієнтів за адресою shark-ninja.com.ua.

КОРИСНІ ПОРАДИ

- 1 Для послідовного підрум'янювання переконайтесь, що інгредієнти розташовані рівномірно на дні посуду без перекриття. Якщо інгредієнти перекриваються, переконайтесь, що Ви струшуєте на половині встановленого часу.
- 2 Для більш дрібних інгредієнтів, що можуть потрапити через реверсивну стійку, ми рекомендуємо спочатку загорнути їх в пергаментний папір або фольгований пакет.
- 3 При переході від варіння під тиском до використання кришки для хрусткості рекомендується для кращих хрустких результатів спорожнити посуд від залишків рідини.
- 4 Натисніть і утримуйте стрілки часу вгору або вниз, щоб швидше просуватися по екрану часу.
- 5 Використовуйте режим Keep Warm, щоб зберігати їжу при теплій безпечній для їжі температурі після приготування. Щоб їжа не пересихала, радимо тримати кришку закритою та використовувати її безпосередньо перед подачею. Щоб розігріти їжу, використовуйте функцію Air Crisping&
- 6 Щоб Ваш пристрій швидше нарощував тиск, встановіть його на високий режим SEAR/SAUTÉ. Як тільки пристрій готовий до готування під тиском, натисніть кнопку PRESSURE та продовжуйте так, як зазвичай.

ЗАМІНА ДЕТАЛЕЙ

Щоб замовити додаткові запчастини та аксесуари, відвідайте сайт ninjakitchen.eu або зв'яжіться з клієнтським сервісом за номером 0800 504 505.

ДВОРІЧНА ОБМЕЖЕНА ГАРАНТІЯ

Гарантія Ninja®

Побутовий кухонний прилад являє собою значну інвестицію. Ваш новий пристрій повинен працювати належним чином якомога довше. Гарантія є важливою складовою та відображає, наскільки виробник впевнений у своїй продукції та якості виготовлення.

Служба підтримки наших клієнтів 0800 504 505.

Можна дзвонити безкоштовно, і Вас переведуть безпосередньо до представника Ninja. Ви також знайдете онлайн-підтримку на веб-сайті shark-ninja.com.ua.

Як мені зареєструвати мою гарантію?

Ви можете зареєструвати Вашу гарантію онлайн протягом 28 днів з моменту покупки. Щоб зберегти час, Вам знадобиться наступна інформація про ваш пристрій:

- Номер моделі
- Серійний номер (лише якщо доступний)
- Дата покупки продукту (чек або виписка з доставки) Щоб зареєструватися онлайн, будь-ласка відвідайте: shark-ninja.com.ua

ВАЖЛИВО

- Гарантія покриває Ваш продукт протягом двох років з моменту покупки.
- Будь ласка, завжди зберігайте чек. У випадку якщо Вам знадобиться гарантія, нам знадобиться чек щоб перевірити чи є надана інформація правильною. Неспроможність надати дійсний чек знедійснить Вашу гарантію.

Які переваги у реєстрації моєї гарантії?

Коли Ви реєструєте свою гарантію, Ви можете підписатися на нашу розсилку, що містить поради, рекомендації та конкурси. Дізнатися про останні новини, нові технології та запуски Shark. Якщо Ви зареєструєте свою гарантію в Інтернеті, Ви отримуєте миттєве підтвердження того, що ми отримали Ваші дані.

Детальну інформацію про нашу політику конфіденційності можна отримати на веб-сайті shark-ninja.com.ua.

Як довго гарантуються наші продукти?

Наша впевненість в нашому дизайні та контролі якості означає, що Ваш продукт гарантується протягом двох років.

Що покривається гарантією?

Ремонт або заміна (на розсуд компанії Ninja) вишого продукту, включаючи всі деталі та роботу у разі будь-яких дефектів конструкції, матеріалів та виготовлення (включаючи транспортні витрати та витрати на доставку). Наша гарантія на додаток до ваших законних прав як споживача.

Що не покривається гарантією?

- Звичайний знос
- Випадкові пошкодження, несправності, спричинені недбалим використанням чи доглядом, нехтуванням рекомендацій, необережною експлуатацією та поведінням з кухонним приладом, що не відповідає Посібнику з експлуатації Ninja®, що постачається з вашою машиною
- Використання кухонного приладу для будь-чого іншого, окрім звичайних побутових цілей
- Використання деталей, не зібраних або встановлених не відповідно до інструкції з експлуатації.
- Використання деталей та аксесуарів, які не є оригінальною продукцією Ninja®.
- Несправна установка (за винятком випадків, коли установка була зроблена Ninja®).
- Ремонт або зміни, здійснені сторонами, крім Ninja та її агентів; ремонт або зміни, здійснені сторонами, крім Ninja або її агентів, окрім випадку якщо Ви зможете довести, що ремонт чи зміни, здійснені іншими особами, не пов'язані з дефектом, з приводу якого Ви хочете здійснити гарантію.

Що стається коли закінчується строк моєї гарантії?

Ninja не виробляє продукти, які тривають недовгий час. Ми розуміємо що у клієнтів може виникнути бажання відремонтувати свій кухонний пристрій після закінчення гарантійного строку. В цьому випадку, будь ласка, зверніться на нашу безкоштовну телефонну службу обслуговування клієнтів та запитайте про нашу гарантійну програму за номером 0800 504 505.

Де я могу придбати оригінальні запчастини та аксесуари Ninja?

Запчастини та аксесуари для пристроїв Ninja розробляються тими ж інженерами, які розробляли ваш кухонний пристрій Ninja. Ви знайдете повний асортимент запчастин для пристроїв Ninja на веб-сайті shark-ninja.com.ua.

Пам'ятайте, що використання запчастин, що не належать Ninja, може визнати недійсним гарантію вашого виробника. Однак, на ваші статутні права це не впливає.

ENGLISH

Copyright © SharkNinja Operating LLC 2018.

SHARK IS A REGISTERED TRADEMARK OF SHARKNINJA OPERATING LLC.

Illustrations may differ from actual product.

DANSK

Copyright © SharkNinja Operating LLC 2018

SHARK ER SOM REGISTRERET VAREMÆRKE EN DEL AF SHARKNINJA OPERATING LLC.

Illustrationerne kan afvige fra det aktuelle produkt.

ITALIANO

Copyright © SharkNinja Operating LLC 2018.

SHARK È UN MARCHIO REGISTRATO DI SHARKNINJA OPERATING LLC.

Il prodotto illustrato può essere diverso dal prodotto in dotazione.

SUOMI

Tekijänoikeudet © SharkNinja Operating LLC 2018

SHARK ON SHARKNINJA OPERATING LLC:N REKISTERÖIMÄ TAVARAMERKKI.

Kuvat saattavat näyttää erilaisilta kuin varsinainen tuote.

SVENSKA

Copyright © SharkNinja Operating LLC 2018.

SHARK ÄR ETT REGISTRERAT VARUMÄRKE SOM TILLHÖR SHARKNINJA OPERATING LLC.

Illustrationerna kan avvika från den verkliga produkten.

ESPAÑOL

Copyright © SharkNinja Operating LLC 2018.

SHARK ES UNA MARCA COMERCIAL REGISTRADA DE SHARKNINJA OPERATING LLC.

Las ilustraciones pueden variar con respecto al producto.

FRANÇAIS

Copyright © SharkNinja Operating LLC 2018.

SHARK EST UNE MARQUE COMMERCIALE DÉPOSÉE DE SHARKNINJA OPERATING LLC.

Les illustrations peuvent être différentes du produit réel.

DEUTSCH

Copyright © SharkNinja Operating LLC 2018.

SHARK IST EIN EINGETRAGENES WARENZEICHEN VON SHARKNINJA OPERATING LLC.

Die Abbildungen können vom tatsächlichen Produkt abweichen.

УКРАЇНСЬКА

Copyright © SharkNinja Operating LLC 2018.

SHARK ЗАРЕСТРОВАНА ТОРГОВА
МАРКА SHARKNINJA OPERATING

Ілюстрації можуть відрізнятися від реального вигляду товару.

NEDERLANDS

Auteursrecht © SharkNinja Operating LLC 2018.

SHARK IS EEN GEREĞISTREERD HANDELSMERK VAN SHARKNINJA OPERATING LLC.

De afbeeldingen kunnen afwijken van het werkelijke product.

Euro-Pro Europe Ltd, Unit 15 Mariner Court, Calder Business Park,
Wakefield, West Yorkshire, WF4 3FL, UK
+44 800 862 0453
sharkclean.eu