

ARDESTO

ПАРОВА ПРАСКА
Інструкція з експлуатації

ПАРОВОЙ УТЮГ
Інструкція по эксплуатации

STEAM IRON
Instruction manual

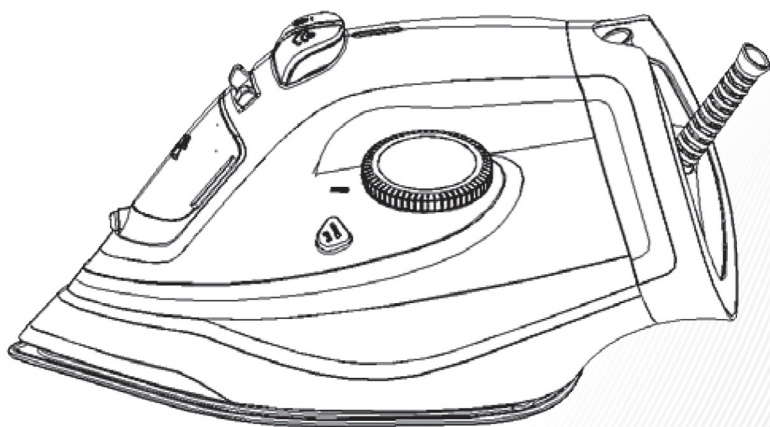

IR-C2230-BUR

ВАЖЛИВІ ЗАХОДИ БЕЗПЕКИ

Під час використання праски необхідно дотримуватися основних заходів безпеки, які описано нижче.

УВАЖНО ОЗНАЙОМТЕСЯ З УСІМА ІНСТРУКЦІЯМИ ПЕРЕД ПОЧАТКОМ ВИКОРИСТАННЯ

1. Використовуйте праску лише за призначенням.
2. Щоб уникнути ризику ураження електричним струмом, не занурюйте праску у воду або інші рідини.
3. Перш ніж вставляти штепсельну вилку в розетку або витягати її, переконайтеся, що вимикач перебуває в положенні «Вимк.» («Off»). Відключаючи пристрій від електромережі, не тягніть за шнур живлення, а візьміться за штепсельну вилку та витягніть її з розетки.
4. Слідкуйте, щоб шнур не торкався гарячих поверхонь. Перш ніж прибрати праску на тривале зберігання, дайте їй повністю охолонути та обмотайте навколо неї шнур.
5. Завжди відключайте праску від електромережі, якщо вона не використовується, або якщо вам потрібно наповнити резервуар водою чи злити з нього воду.
6. Не використовуйте праску, якщо вона падала, має ознаки пошкоджень або якщо вона протікає. Щоб уникнути ризику ураження електричним струмом, не розбирайте праску самостійно. Зверніться до спеціаліста з технічного обслуговування для огляду та ремонту. Неправильно зібраний пристрій може спричинити ризик ураження електричним струмом під час його використання.
7. Будьте особливо уважні, якщо пристрій використовується дітьми або поблизу них. Не залишайте підключену до електромережі або встановлену на прасувальну дошку праску без уваги.
8. Уникайте контакту відкритих ділянок тіла з гарячими металевими частинами, гарячою водою або паром, які можуть спричинити опіки. Будьте обережні, коли перевертаєте парову праску — у резервуарі може бути гаряча вода.
9. Якщо вмикається індикатор несправності, це свідчить про проблеми з праскою. Відключіть пристрій від електромережі та зверніться по допомогу до спеціаліста з технічного обслуговування.
10. Цей прилад можуть використовувати діти у віці від 8 років та особи з обмеженими фізичними, чуттєвими або розумовими

можливостями або з недостатністю досвіду й знань, якщо вони перебувають під постійним наглядом або їх проінструктовано щодо безпечного використання приладу та вони зрозуміють можливі небезпеки. Діти не повинні бавитися з приладом. Очищення та обслуговування споживачем не повинні здійснювати діти без нагляду.

11. Використовуйте та зберігайте прилад на рівній, стійкій поверхні. Коли ви ставите прилад на підставку, перевірте, чи поверхня, на якій вона стоїть, є рівною.
12. У разі пошкодження шнура живлення його заміну, щоб уникнути небезпеки, має проводити виробник, сервісна служба чи аналогічний кваліфікований персонал.
13. Праску разом зі шнуром слід тримати в місці, недоступному для дітей віком до 8 років, якщо вона перебуває під напругою або охолоджується.

СПЕЦІАЛЬНІ ІНСТРУКЦІЇ

1. Щоб уникнути перевантаження електричної мережі, не використовуйте одночасно кілька пристроїв із великою потужністю.
2. У разі потреби використання подовжувального шнура це має бути шнур із силою струму 10 А. Шнури, що мають меншу силу струму, можуть перегріватися. Шнур має розміщуватися так, щоб його не можна було потягнути або зачепити.

ЗБЕРЕЖІТЬ ЦІ ІНСТРУКЦІЇ

ОСОБЛИВІ ЗАСТЕРЕЖЕННЯ

НЕ дозволяйте дітям або некваліфікованим особам використовувати пристрій без нагляду.

НИКОЛИ не занурюйте праску, шнур або штепсельну вилку у воду або інші рідини.

НЕ залишайте гарячу праску на тканинах або легкозаймистих поверхнях.

НЕ залишайте пристрій підключеним до електромережі. Витягайте штепсельну вилку з розетки, коли пристрій не використовується.

НИКОЛИ не торкайтеся пристрою мокрими або вологими руками.

НЕ використовуйте шнур живлення або пристрій, щоб витягнути вилку з розетки.

НЕ залишайте пристрій на відкритому повітрі (під дощем, сонцем тощо).

НЕ залишайте праску без нагляду, коли вона підключена до електромережі.

НЕ заповнюйте резервуар водою, якщо праска підключена до електромережі. Спочатку витягніть штепсельну вилку з розетки.

ПРИМІТКА.

Не використовуйте хімічні добавки, ароматизатори або засоби для видалення накипу. Недотримання цього застереження призведе до втрати гарантії.

КОМПЛЕКТАЦІЯ

Праска x 1

Мірний стакан x 1

Інструкція з експлуатації (містить гарантійний талон) x 1

БУДОВА ПРИСТРОЮ

- A. Підшва
- B. Випускний отвір розпилювача
- C. Кришка резервуара для води
- D. Регулятор пари
- E. Кнопка розпилення води
- F. Кнопка парового удару
- G. Індикатор живлення
- H. Обмотка шнура живлення
- I. Контрольний індикатор температури
- J. Ручка терморегулятора
- K. Кнопка самоочищення
- L. Позначка максимального рівня води

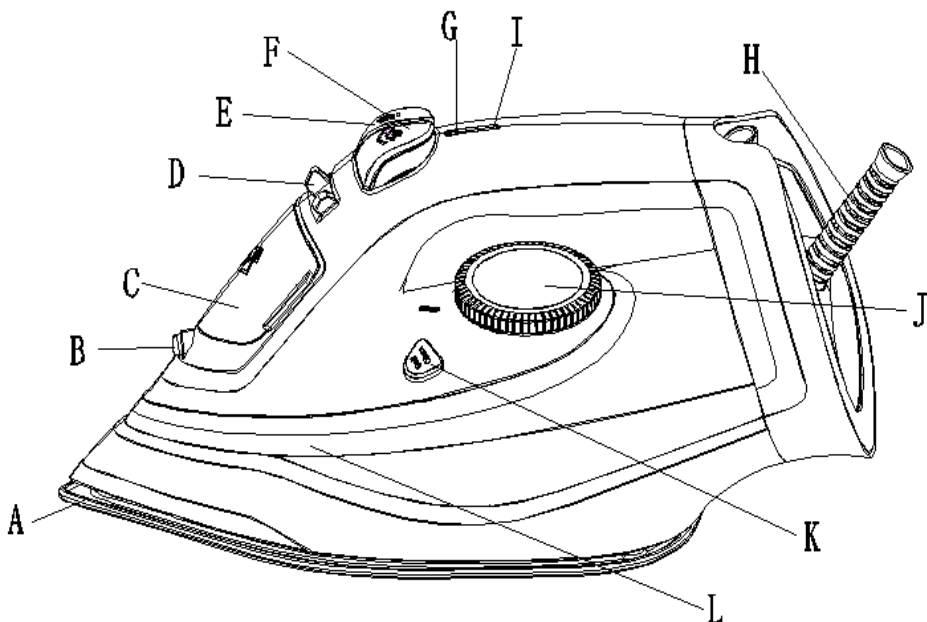

Зображення пристрою наведені виключно для ознайомлення. Реальний пристрій може трохи відрізнятися від зображеного. Приймати в розрахунок необхідно реальні конструктивні особливості пристрою.

СИСТЕМА ЗАХИСТУ ВІД НАКИПУ

Спеціальний полімерний фільтр всередині резервуара для води пом'якшує воду та запобігає утворенню накипу на підшві. Він є постійним і не потребує заміни.

ПРИМІТКА.

Використовуйте тільки водопровідну воду. Дистильована та/або демінералізована (очищена від мінеральних солей) вода знижує ефективність системи захисту від накипу «Zero-Calc», змінюючи її фізико-хімічні характеристики.

Не використовуйте хімічні добавки, ароматизатори або засоби для видалення накипу. Недотримання цього застереження призведе до втрати гарантії.

СИСТЕМА ЗАХИСТУ ВІД ПРОТІКАННЯ

Завдяки цій системі ви можете ідеально випрасувати найделікатніші тканини. Такі тканини краще прасувати на низьких температурах. Підшва може охолонути до такої температури, коли подача пари припиняється, а краплі гарячої води можуть потрапити на тканину, залишивши на ній плями. У таких випадках система активується автоматично для запобігання випаровуванню, тому ви можете прасувати найделікатніші тканини, не боячись пошкодити їх або залишити плями.

АВТОМАТИЧНЕ ВИМКНЕННЯ

Праска автоматично вимикається, якщо вона перебуває у вертикальному положенні приблизно 8 хвилин або не використовується приблизно 30 секунд, перебуваючи в горизонтальному положенні. Про вимкнення праски свідчить вимкнутий індикатор живлення. Якщо ви порухаєте пристрій, він увімкнеться та знову почне працювати.

ЗАГАЛЬНІ ІНСТРУКЦІЇ

Під час першого використання праски ви можете помітити незначне виділення диму й почути звуки потріскування пластику. Це нормальне явище, яке зникне через деякий час. Пройдіться праскою по непотрібній тканині, перш ніж використовувати її вперше на інших речах.

ПІДГОТОВКА

Розсортуйте білизну для прасування відповідно до міжнародних позначок на ярликах. Якщо їх немає, відповідно до типу тканини.

ПОЗНАЧКА НА ЯРЛИКУ	ТИП ТКАНИНИ	ПОЛОЖЕННЯ ТЕРМОРЕГУЛЯТОРА
	Синтетика	• Низька температура
	Шовк - вовна	•• Середня температура
	Бавовна - льон	••• Висока температура
	Тканину прасувати не можна	

Починайте прасування з тканин, які вимагають низької температури. Це зменшує час очікування (прасці потрібно менше часу, щоб нагрітися, ніж охолонути) і зменшує ризик пропалювання тканини.

ПРАСУВАННЯ З ПАРОЮ

Наповнення резервуара для води

- Перевірте, чи від'єднано штепсельну вилку від розетки.
- Перемістіть регулятор пари (D) у положення «ВИМК.» (“OFF”) [Мал. 1].
- Відкрийте кришку (C).
- Підніміть носик праски вгору, щоб вода потрапляла в отвір без переливання.
- Повільно налейте воду в резервуар за допомогою спеціального мірного стакана, стежачи, щоб рівень води не перевищив позначку максимального рівня «МАКС.» (“MAX”) (прибл. 370 мл) на корпусі резервуара [Мал. 2].
- Закрийте кришку (C).

ВИБІР ТЕМПЕРАТУРИ

- Поставте праску у вертикальне положення.
- Вставте вилку в розетку.
- Поверніть ручку терморегулятора (J) відповідно до позначки на ярлику білизни [Мал. 3]. Коли контрольний індикатор температури (I) почне блимати, це означатиме, що праска нагрівається. Дочекайтеся, поки контрольний індикатор температури перестане блимати, перш ніж прасувати.

Застереження: під час прасування контрольний індикатор температури (I) періодично блимає, вказуючи на те, що підтримується вибра-

на температура. Якщо ви знизите температуру після прасування на високій температурі, не починайте прасувати, поки контрольний індикатор температури не перестане блимати.

ВИБІР ПОТУЖНОСТІ ПАРИ

Кількість пари регулюється за допомогою регулятора пари (D).

- Перемістіть регулятор пари в положення між мінімумом і максимумом залежно від потрібної вам кількості пари та вибраної температури [Мал. 1].

Застереження: праска подає пару постійно, якщо ви тримаєте її горизонтально. Ви можете зупинити безперервну подачу пари, поставивши праску вертикально або перемістивши регулятор пари в положення «ВИМК.» (“OFF”). Як зазначено на ручці терморегулятора (J) і в таблиці вище, ви можете використовувати пару лише при найвищих значеннях температури. Якщо вибрана температура занизька, вода може капати на підшви праски.

Використання функції парового удару або прасування парою у вертикальному положенні

Натисніть кнопку парового удару (F), щоб створити потужний потік пари, який може проникнути крізь тканину й розгладити найскладніші та жорсткі складки. Зачекайте кілька секунд, перш ніж натиснути кнопку знову [Мал. 4].

Використовуючи кнопку парового удару з інтервалами, ви також можете прасувати вертикально (гардини, одяг на вішалках тощо) [Мал. 5].

Застереження: функцію парового удару можна використовувати тільки при високих значеннях температури. Вимкніть подачу пари, контрольний індикатор температури (I) почне блимати; ви можете продовжити прасування, лише коли індикатор перестане блимати й світлитиметься постійно.

СУХЕ ПРАСУВАННЯ

Щоб прасувати без пари, дотримуйтесь інструкцій, наведених у розділі «Прасування з парою», залишивши регулятор пари (D) у положенні «ВИМК.» (“OFF”).

ФУНКЦІЯ РОЗПИЛЕННЯ ВОДИ

Переконайтеся, що резервуар заповнений водою. Натисніть кнопку розпилення води (E) повільно (для сильного розпилення) або швидко (для пароподібного розпилення) [Мал. 6].

Застереження: для прасування делікатних тканин необхідно попередньо зволожити тканину за допомогою функції розпилення води (E) або покласти вологу тканину між праскою й білизною. Щоб уникнути плям, не використовуйте функцію розпилення на шовкових або синтетичних тканинах.

ОЧИЩЕННЯ

Примітка: перш ніж чистити праску будь-яким способом, переконайтеся, що штепсельну вилку від'єднано від розетки.

Будь-які відкладення або залишки крохмалю на підшві праски можна видалити за допомогою вологої ганчірки або рідкого неабразивного мийного засобу.

Забороняється використовувати металеві, сталеві предмети або вовняні вироби. Вони можуть пошкодити підшву праски.

Пластикові частини праски можна чистити вологою ганчіркою, а потім протерти насухо.

ФУНКЦІЯ САМООЧИЩЕННЯ

Функція самоочищення допомагає позбутися забруднень всередині підшви праски. Використовуйте дану функцію кожні 10–15 днів.

Вказівки

- Наповніть резервуар водою до позначки максимального рівня «МАКС.» (“MAX”) і перемістіть регулятор пари (D) у положення «ВИМК.» (“OFF”).
- Увімкніть праску, виберіть максимальну температуру та дочекайтеся, поки контрольний індикатор температури (I) перестане блимати й світлитиметься постійно.
- Витягніть вилку з розетки. Тримайте праску горизонтально над мийкою.
- Натисніть кнопку самоочищення (K) і утримуйте її, поки не вийдуть кипляча вода, пара та забруднення **[Мал. 7]**.
- Коли підшва праски охолоне, можна протерти її вологою ганчіркою.

ЗАВЕРШЕННЯ РОБОТИ

- Витягніть вилку з розетки.
- Злийте воду з резервуара, перевернувши праску zalivним отвором донизу, і обережно потрусіть.
- Дайте прасці повністю охолонути.
- Змотайте шнур живлення **[Мал. 8]**.
- Завжди зберігайте праску у вертикальному положенні.

ПОРАДИ ДЛЯ ЕФЕКТИВНОГО ПРАСУВАННЯ

Використовуйте найнижчу температуру для прасування тканин із деко-

ром (блискітками, вишивкою, рельєфом тощо).

Якщо тканини змішані (наприклад, 40 % бавовни, 60 % синтетики), установіть ручку терморегулятора на прасування тканини, яка вимагає нижчої температури.

Якщо ви не знаєте склад тканини, можете визначити необхідну температуру шляхом тестування температури на непомітній ділянці тканини. Починайте з низької температури й збільшуйте її поступово до досягнення ідеальної температури.

Ніколи не прасуйте місця зі слідами поту або іншими забрудненнями: висока температура лише закріпить плями на тканині й зробить їх важкими для виведення.

Прасуючи без пари, використовуйте помірний температурний режим, щоб уникнути появи жовтих плям.

Щоб запобігти появі блискучих плям на виробах із шовку, вовни або синтетики, прасуйте їх навиворіт.

Щоб запобігти появі блискучих плям на вельветових виробах, прасуйте їх в одному напрямку (у напрямку волокна) і не тисніть на праску.

Що більше завантажена пральна машина, то більш м'ятим буде одяг. Це також трапляється під час віджимання на високих обертах.

Багато тканин прасувати легше, якщо вони висохли не повністю. Наприклад, шовкові вироби необхідно завжди прасувати поки вони ще вологі.

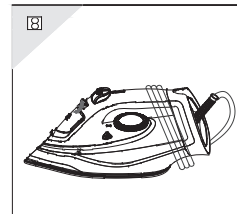
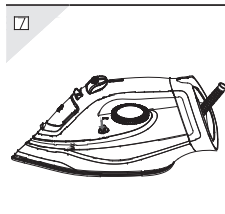
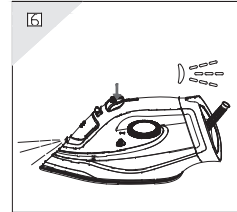
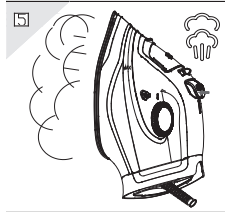
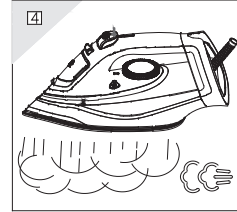
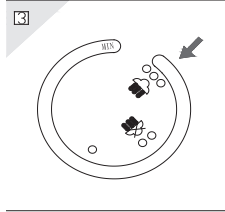
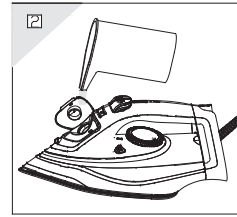
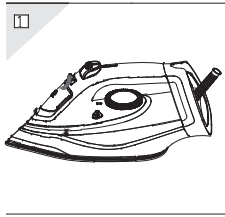

УТИЛІЗАЦІЯ



Це маркування свідчить про те, що пристрій заборонено утилізувати разом з іншими побутовими відходами. Щоб уникнути можливої шкоди навколишньому середовищу або людському здоров'ю, спричиненої неконтрольованою



утилізацією відходів, цей пристрій необхідно утилізувати

відповідально, щоб забезпечити екологічно безпечне використання матеріальних ресурсів. Щоб здати старий пристрій для безпечної утилізації, зверніться в пункт збору відходів електричного й електронного обладнання або в магазин, де ви придбали пристрій.

ВАЖНЫЕ МЕРЫ БЕЗОПАСНОСТИ

При использовании утюга необходимо соблюдать основные меры безопасности, описанные ниже.

ВНИМАТЕЛЬНО ОЗНАКОМЬТЕСЬ СО ВСЕМИ ИНСТРУКЦИЯМИ ПЕРЕД НАЧАЛОМ ИСПОЛЬЗОВАНИЯ

1. Используйте утюг только по назначению.
2. Во избежание риска поражения электрическим током, не погружайте утюг в воду или другие жидкости.
3. Прежде чем вставлять вилку в розетку или вытаскивать ее, убедитесь, что выключатель находится в положении «Выкл.» («Off»). Отключая устройство от электросети, не тяните за кабель питания, а возьмитесь за вилку и извлеките ее из розетки.
4. Следите, чтобы кабель не касался горячих поверхностей. Прежде чем убрать утюг на длительное хранение, дайте ему полностью остыть и обмотайте вокруг него кабель.
5. Всегда отключайте утюг от электросети, если он не используется, или если вам нужно наполнить резервуар водой или слить из него воду.
6. Не используйте утюг, если он падал, имеет признаки повреждений или если он протекает. Во избежание риска поражения электрическим током не разбирайте утюг самостоятельно. Обратитесь к специалисту авторизованного сервисного центра для осмотра и ремонта. Неправильно собранное устройство может создавать угрозу поражения электрическим током во время его использования.
7. Будьте особенно внимательны, если устройство используется детьми или рядом с ними. Не оставляйте подключенный к электросети или установленный на гладильную доску утюг без внимания.
8. Избегайте контакта открытых участков тела с горячими металлическими частями, горячей водой или паром, которые могут вызвать ожоги. Будьте осторожны, когда переворачиваете паровой утюг - в резервуаре может быть горячая вода.
9. Если загорается индикатор неисправности, это свидетельствует о проблемах с утюгом. Отключите устройство от электросети и обратитесь к специалисту авторизованного сервисного центра.
10. Этот прибор могут использовать дети в возрасте от 8 лет и лица с ограниченными физическими, сенсорными или умственными воз-

можностями или с недостаточностью опыта и знаний, если они находятся под постоянным наблюдением или их проинструктировали по безопасному использованию прибора и они поймут возможные опасности. Дети не должны играть с прибором. Очистка и обслуживание потребителем не должны осуществлять дети без присмотра.

11. Используйте и храните прибор на ровной, устойчивой поверхности. Когда вы ставите прибор на подставку, проверьте, чтобы поверхность, на которую он ставится, была ровной.
12. В случае повреждения шнура питания его замену, во избежание опасности, должен проводить производитель, сервисная служба или аналогичный квалифицированный персонал.
13. Утюг вместе со шнуром следует держать в недоступном месте для детей в возрасте до 8 лет, если она находится под напряжением или охлаждается.

СПЕЦИАЛЬНЫЕ ИНСТРУКЦИИ

1. Во избежание перегрузки электросети, не используйте одновременно несколько устройств с большой мощностью.
2. В случае необходимости использования удлинительного шнура это должен быть шнур с силой тока 10 А. Шнуры, имеющие меньшую силу тока, могут перегреваться. Шнур должен размещаться так, чтобы его нельзя было потянуть или задеть.

СОХРАНИТЕ ЭТИ ИНСТРУКЦИИ

СПЕЦИАЛЬНЫЕ МЕРЫ ПРЕДОСТОРОЖНОСТИ

НЕ позволяйте детям или неквалифицированным лицам использовать устройство без присмотра.

НИКОГДА не погружайте утюг, кабель или вилку в воду или другие жидкости.

НЕ оставляйте горячий утюг на тканях или легковоспламеняющихся поверхностях.

НЕ оставляйте устройство подключенным к электросети. Вынимайте вилку из розетки, когда устройство не используется.

НИКОГДА не прикасайтесь к устройству мокрыми или влажными руками.

НЕ используйте кабель питания или устройство, чтобы вытянуть вилку из розетки.

НЕ оставляйте устройство на открытом воздухе (под дождем, солнцем и т. д.).

НЕ оставляйте утюг без присмотра, когда он подключен к электросети.

НЕ заполняйте резервуар водой, если утюг подключен к электросети. Сначала вытяните вилку из розетки.

ПРИМЕЧАНИЕ.

Не используйте химические добавки, ароматизаторы или средства для удаления накипи. Несоблюдение этого предостережения приведет к потере гарантии.

КОМПЛЕКТАЦИЯ

Утюг x 1

Мерный стакан x 1

Инструкция по эксплуатации (содержит гарантийный талон) x 1

СТРОЕНИЕ УСТРОЙСТВА

- A. Подошва
- B. Выпускное отверстие распылителя
- C. Крышка резервуара для воды
- D. Регулятор пара
- E. Кнопка распыления воды
- F. Кнопка парового удара
- G. Индикатор питания
- H. Обмотка кабеля питания
- I. Контрольный индикатор температуры
- J. Ручка терморегулятора
- K. Кнопка самоочистки
- L. Отметка максимального уровня воды

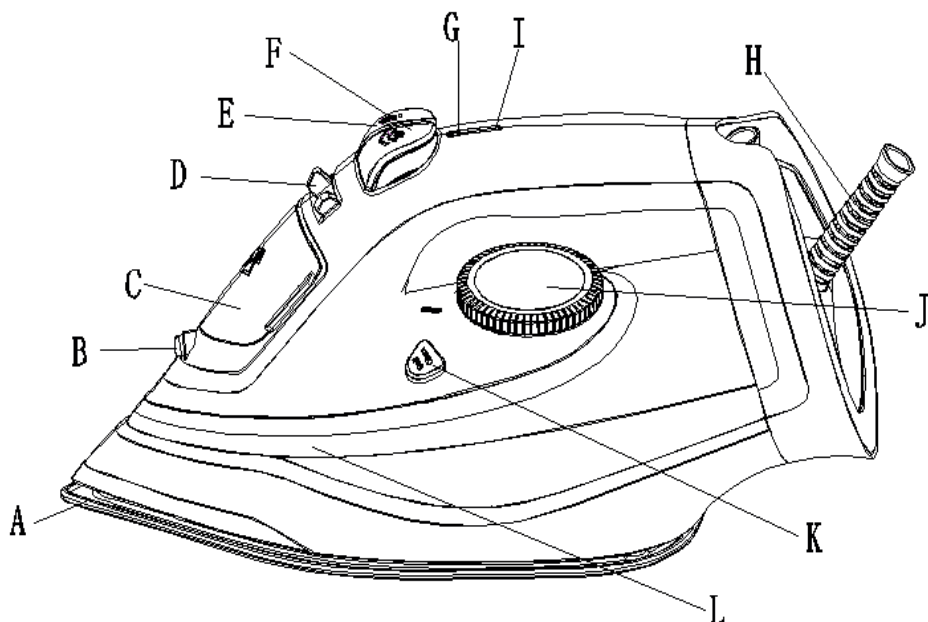

Изображения устройства приведены исключительно для ознакомления. Реальное устройство может немного отличаться от изображенного. Принимать в расчет следует реальные конструктивные особенности устройства.

СИСТЕМА ЗАЩИТЫ ОТ НАКИПИ

Специальный полимерный фильтр в резервуаре для воды смягчает воду и препятствует образованию накипи на подошве. Он стационарный и не требует замены.

ПРИМЕЧАНИЕ.

Используйте только водопроводную воду. Дистиллированная и/или деминерализованная (очищенная от минеральных солей) вода снижает эффективность системы защиты от накипи «Zero-Calc», изменяя ее физико-химические характеристики.

Не используйте химические добавки, ароматизаторы или средства для удаления накипи. Несоблюдение этого предостережения приведет к потере гарантии.

СИСТЕМА ЗАЩИТЫ ОТ ПРОТЕКАНИЯ

Благодаря этой системе вы можете идеально отгладить самые деликатные ткани. Такие ткани лучше гладить на низких температурах. Подошва может остыть до такой температуры, когда подача пара прекращается, а капли горячей воды могут попасть на ткань, оставив на ней пятна. В таких случаях система активируется автоматически для предотвращения испарения, поэтому вы можете гладить самые деликатные ткани, не боясь повредить их или оставить пятна.

АВТОВЫКЛЮЧЕНИЕ





Утюг автоматически выключается, если он находится в вертикальном положении примерно 8 минут или не используется примерно 30 секунд, находясь в горизонтальном положении. Об отключении утюга свидетельствует выключенный индикатор питания. Если вы подвигаете устройство, оно включится и снова начнет работать.

ОБЩИЕ ИНСТРУКЦИИ

При первом использовании утюга вы можете заметить незначительное выделение дыма и услышать звуки потрескивания пластика. Это нормальное явление, которое исчезнет через некоторое время. Пройдитесь утюгом по ненужной ткани, прежде чем использовать его впервые на других вещах.

ПОДГОТОВКА

Рассортируйте белье для глажки в соответствии с международными обозначениями на ярлыках. Если их нет, в соответствии с типом ткани.

ОБОЗНАЧЕНИЕ НА ЯРЛЫКЕ	ТИП ТКАНИ	ПОЛОЖЕНИЕ ТЕРМОРЕГУЛЯТОРА
	Синтетика	• Низкая температура
	Шелк - шерсть	•• Средняя температура
	Хлопок - лен	••• Высокая температура
	Ткань гладить нельзя	

Начинайте глажку с тканей, которые требуют низкой температуры. Это уменьшает время ожидания (утюгу нужно меньше времени, чтобы нагреться, чем остыть) и снижает риск прожигания ткани.

ГЛАЖКА С ПАРОМ

Наполнение резервуара для воды

- Проверьте, отсоединена ли вилка от розетки.
- Переместите регулятор пара (D) в положение «ВЫКЛ.» («OFF») [Рис. 1].
- Откройте крышку (C).
- Поднимите носик утюга вверх, чтобы вода попадала в отверстие без переливания.
- Медленно налейте воду в резервуар с помощью специального мерного стакана, следя, чтобы уровень воды не превысил отметку максимального уровня «МАКС.» («MAX») (прибл. 370 мл) на корпусе резервуара [Рис. 2].
- Закройте крышку (C).

ВЫБОР ТЕМПЕРАТУРЫ

- Поставьте утюг в вертикальное положение.
- Вставьте вилку в розетку.
- Поверните ручку терморегулятора (J) в соответствии с обозначением на ярлыке белья [Рис. 3]. Когда контрольный индикатор температуры (I) начнет мигать, это означает, что утюг нагревается. Дождитесь, пока контрольный индикатор температуры перестанет мигать, прежде чем гладить.

Внимание: во время глажки контрольный индикатор температуры (I) периодически мигает, указывая на то, что поддерживается выбранная температура. Если вы снизите температуру после глажки на высокой температуре, не начинайте гладить, пока контрольный индикатор температуры не перестанет мигать.

ВЫБОР МОЩНОСТИ ПАРА

Количество пара регулируется с помощью регулятора пара (D).

- Переместите регулятор пара в положение между минимумом и максимумом в зависимости от нужного вам количества пара и выбранной температуры [Рис. 1].

Внимание: утюг подает пар постоянно, если вы держите его горизонтально. Вы можете остановить непрерывную подачу пара, поставив утюг вертикально или переместив регулятор пара в положение «ВЫКЛ.» («OFF»). Как указано на ручке терморегулятора (J) и в таблице выше, вы можете использовать пар только при самых высоких значениях температуры. Если выбранная температура слишком низкая, вода может капать на подошву утюга.

Использование функции парового удара или глажки с паром в вертикальном положении

Нажмите кнопку парового удара (F), чтобы создать мощный поток пара, который может проникнуть сквозь ткань и разгладить самые сложные и жесткие складки. Подождите несколько секунд, прежде чем нажать кнопку снова [Рис. 4].

Используя кнопку парового удара с интервалами, вы также можете гладить вертикально (гардины, одежду на вешалках и т. п.) [Рис. 5].

Внимание: функцию парового удара можно использовать только при высоких значениях температуры. Выключите подачу пара, когда контрольный индикатор температуры (I) начнет мигать; вы можете продолжить глажку, только когда индикатор перестанет мигать и будет светиться постоянно.

СУХАЯ ГЛАЖКА

Чтобы гладить без пара, следуйте инструкциям, приведенным в разделе «Глажка с паром», оставив регулятор пара (D) в положении «ВЫКЛ.» («OFF»).

ФУНКЦИЯ РАСПЫЛЕНИЯ ВОДЫ

Убедитесь, что резервуар заполнен водой. Нажмите кнопку распыления воды (E) медленно (для сильного распыления) или быстро (для паробразного распыления) [Рис. 6].

Внимание: для глажки деликатных тканей необходимо предварительно увлажнить ткань с помощью функции распыления воды (E) или поло-

жить влажную ткань между утюгом и бельем. Чтобы избежать пятен, не используйте функцию распыления на шелковых или синтетических тканях..

ОЧИЩЕНИЕ

Примечание: прежде чем чистить утюг каким-либо способом, убедитесь, что вилка отсоединена от розетки.

Любые отложения или остатки крахмала на подошве утюга можно удалить с помощью влажной ткани или жидкого неабразивного моющего средства.

Запрещено использовать металлические, стальные предметы или шерстяные изделия. Они могут повредить подошву утюга.

Пластиковые части утюга можно чистить влажной тканью, а затем протереть насухо.

ФУНКЦИЯ САМООЧИЩЕНИЯ

Функция самоочистки помогает избавиться от загрязнений внутри подошвы утюга. Используйте данную функцию каждые 10-15 дней.

Указания

- Наполните резервуар водой до отметки максимального уровня «МАКС.» («MAX») и переместите регулятор пара (D) в положение «ВЫКЛ.» («OFF»).
- Включите утюг, выберите максимальную температуру и дождитесь, пока контрольный индикатор температуры (I) перестанет мигать и будет светиться постоянно.
- Выньте вилку из розетки. Держите утюг горизонтально над мойкой.
- Нажмите кнопку самоочистки (K) и удерживайте ее, пока не выйдут кипящая вода, пар и загрязнения [**Рис. 7**].
- Когда подошва утюга остынет, можно протереть ее влажной тканью.

ЗАВЕРШЕНИЕ РАБОТЫ

- Выньте вилку из розетки.
- Слейте воду из резервуара, перевернув утюг заливным отверстием вниз, и осторожно встряхните.
- Дайте утюгу полностью остыть.
- Смотайте кабель питания [**Рис. 8**].
- Всегда храните утюг в вертикальном положении.

СОВЕТЫ ДЛЯ ЭФФЕКТИВНОЙ ГЛАЖКИ

Используйте самую низкую температуру для глажки тканей с декором (блестками, вышивкой, рельефом и т. п.).

Если ткани смешанные (например, 40 % хлопка, 60 % синтетики), установите ручку терморегулятора на глажку ткани, которая требует более низкой температуры.

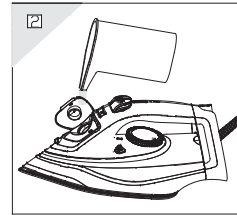
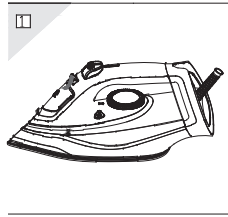

Если вы не знаете состав ткани, можете определить необходимую температуру путем тестирования температуры на незаметном участке ткани. Начинайте с низкой температуры и постепенно увеличивайте ее до достижения идеальной температуры.

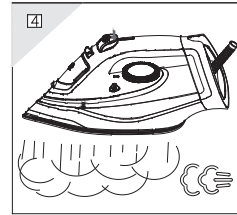
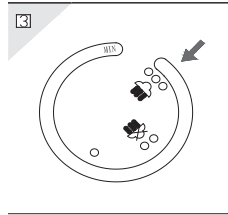

Никогда не гладьте места со следами пота или другими загрязнениями: высокая температура только закрепит пятна на ткани и сделает их тяжелыми для выведения.

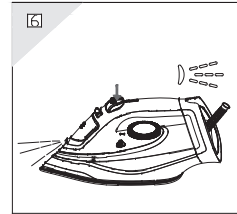
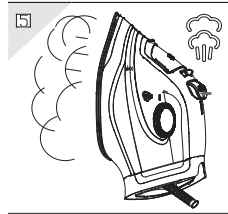

Если вы гладите без пара, используйте умеренный температурный режим, чтобы избежать появления желтых пятен.

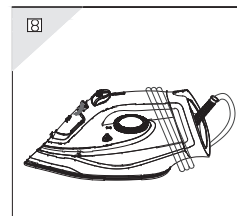
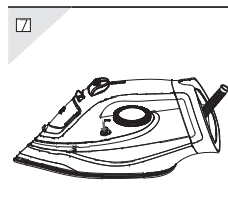

Чтобы предотвратить появление блестящих пятен на изделиях из шелка, шерсти или синтетики, гладьте их наизнанку.

Чтобы предотвратить появление блестящих пятен на вельветовых изделиях, гладьте их в одном направлении (в направлении волокна) и не давите на утюг.

Чем больше загружена стиральная машина, тем более мягкой будет одежда. Это также случается во время отжимания на высоких оборотах.

Многие ткани гладить легче, если они высохли не полностью. Например, шелковые изделия необходимо всегда гладить пока они еще влажные.

УТИЛИЗАЦИЯ



Эта маркировка свидетельствует о том, что устройство запрещено утилизировать вместе с другими бытовыми отходами. Чтобы избежать возможного вреда окружающей среде или здоровью людей, вызванного неконтролируемой утилизацией отходов, это устройство необходимо утилизировать ответственно, чтобы обеспечить экологически безопасное использование материальных ресурсов. Чтобы сдать старое устройство для безопасной утилизации, обратитесь в пункт сбора отходов электрического и электронного оборудования или в магазин, где вы приобрели устройство.

IMPORTANT SAFETY INSTRUCTIONS

When using your flatiron, basic safety precautions should always be followed, including the following:

READ ALL INSTRUCTIONS BEFORE USING

1. Use iron only for its intended use.
2. To protect against a risk of electric shock, do not immerse the iron in water or other liquids.
3. The iron should always be turned to «Off» before plugging or unplugging from outlet. Never yank cord to disconnect from outlet; instead, grasp plug and pull to disconnect.
4. Do not allow cord to touch hot surfaces. Let iron cool completely before putting away. Loop cord loosely around iron when storing.
5. Always disconnect iron from electrical outlet when filling with water or emptying and when not in use.
6. Do not operate iron with a damaged cord or if the iron has been dropped or damaged. To avoid the risk of electric shock, do not disassemble the iron take it to a qualified serviceman for examination and repair. Incorrect reassembly can cause a risk of electric shock when the iron is used.
7. Close supervision is necessary for any appliance being used by or near children. Do not leave iron unattended while connected or on an ironing board.
8. Burns can occur from touching hot metal parts, hot water, or steam. Use caution when you turn a steam iron upside down – there may be hot water in the reservoir.
9. If the malfunction indicator goes on, the flatiron is not operating normally. Disconnect from the power supply and have the flatiron serviced by qualified service personnel.

SPECIAL INSTRUCTIONS

1. To avoid a circuit overload, do not operate another high wattage appliance on the same circuit.
2. If an extension cord is absolutely necessary, a 10-ampere cord should be used. Cords rated for less amperage may overheat. Care should be taken to arrange the cord so that it cannot be pulled or tripped over.

SAVE THESE INSTRUCTIONS

MORE SPECIFICALLY:

DO NOT let children or untrained persons use the appliance without supervision.

NEVER immerse the iron, cable or plug in any liquid.

DO NOT leave the hot iron touching fabrics or very inflammable surfaces.

DO NOT leave the appliance unnecessarily plugged in. Disconnect the plug from the mains when the appliance is not being used.

NEVER touch the appliance with wet or damp hands.

DO NOT use the power cord or the appliance in order to pull the plug out of the socket.

DO NOT leave the appliance exposed to the weather (rain, sun, etc.).

DO NOT leave the iron without supervision when it is connected to the power supply.

DO NOT fill the reservoir with water before removing the plug from the socket.

PLEASE NOTE!

Do not use chemical additive, scented substances or decalcifiers. Failure to comply with the above-mentioned regulations leads to the loss of guarantee.

EQUIPMENT:

Iron x 1

Beaker x 1

Instruction manual (warranty card is included) x 1

DESCRIPTION OF DEVICE

- | | |
|----------------------|------------------------------------|
| A. Soleplate | H. Cord bushing |
| B. Spray organ | I. Plate temperature control light |
| C. Filler door | J. Thermostat knob for temper |
| D. Steam dial | K. Self-cleaning button |
| E. Spray button | L. Maximum filling level |
| F. Shot-steam button | |
| G. PCB light | |

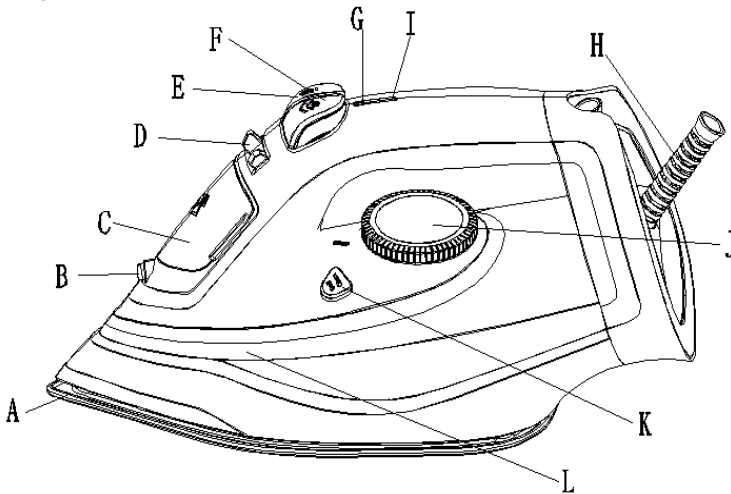

Pictures in this manual are just for reference. Please take the appearance of the actual product as the standard.

ANTI-CALC SYSTEM

A special resin filter inside the water reservoir softens the water and prevents scale build-up in the plate. The resin filter is permanent and does not need replacing.

PLEASE NOTE:

Use tap water only. Distilled and/demineralised water makes the "Zero-Calc" anti-calc system ineffective by altering its physicochemical characteristics.

Do not use chemical additives, scented substances or decalcifiers. Failure to comply with the above-mentioned regulations leads to the loss of guarantee.

ANTI-DRIP SYSTEM

With the anti-drip system, you can perfectly iron even the most delicate fabrics.

Always iron these fabrics at low temperatures. The plate may cool down to the point where no more steam comes out, but rather drops of boiling water that can leave marks or stains. In these cases, the Anti-drip system automatically activates to prevent vaporization, so that you can iron the most delicate fabrics without risk of spoiling or staining them.

AUTOMATIC SHUT OFF





The automatic shut off device trips after the iron has been left for approx. eight minutes in the upright position or unused for approx. Thirty seconds in the horizontal position. The light comes on to indicate that shut off has tripped. As soon as you move the iron, the device turns off and the iron starts working again.

GENERAL INSTRUCTIONS

When using the iron for the first time, you may notice a slight emission of smoke and hear some sounds made by the expanding plastics. This is quite normal and it stops after a short time. We also recommend passing the iron over an ordinary cloth before using it for the first time.

PREPARATIONS

Soft the laundry to be ironed according to the international symbols on the garment label, or if this is missing, according to the type of fabric.

GARMENT LABEL	FABRIC TYPE	THERMOSTAT REGULATION
	Synthetic	• Low temperature
	Silk - wool	• • Medium temperature
	Cotton - linen	• • • High temperature
	Fabric not to be ironed	

Start ironing the garments requiring a low temperature. This reduces the waiting times (the iron takes less time to heat up than to cool down) and eliminates the risk of scorching the fabric.

STEAM IRONING

Filling the reservoir

- Check that the plug is disconnected from the socket.
- Move the steam selector (D) to «0» [Fig. 1].
- Open the lid (C).
- Raise the tip of the iron to help the water enter the opening without overflowing.
- Slowly pour the water into the reservoir using the special measure (18) and taking care not to go over the maximum level (about 280ml) indicated by «MAX» on the reservoir [Fig. 2].
- Close the lid (C).

SELECTING THE TEMPERATURE.

- Put the iron in a vertical position.
- Put the plug in the socket.
- Adjust the thermostat knob (I) according to the international symbol on the garment label [Fig. 3]. The plate temperature control light (G) indicates that the iron is heating up. Wait until the plate temperature control light goes off before ironing.

Warning: *during ironing, the plate temperature control light (G) comes on at intervals, indicating that the selected temperature is maintained. If you lower the thermostat temperature after ironing at a high temperature, do not start ironing until the plate temperature control light comes on again.*

SELECTING THE STEAM.

The quantity of steam is regulated by the steam selector (D).

- Move the steam selector to a position between minimum and maximum depending on the quantity of steam required and the temperature selected [Fig. 1].

Warning: *the iron gives off steam continuously only if you hold the iron horizontally. You can stop the continuous steam by placing the iron in a vertical position or by moving the steam selector to "OFF". As indicated on the thermostat knob (I) and in the initial table, you can only use steam at the*

highest temperatures. If the selected temperature is too low, water may drip onto the plate.

SELECTING SHOT-STEAM AND STEAM WHEN IRONING VERTICALLY.

Press the shot-steam button (F) to generate a powerful burst of steam that can penetrate the fabrics and smooth the most difficult and tough creases. Wait for a few seconds before pressing again [Fig. 4]. By pressing the shot-steam button at intervals you can also iron vertically (curtains, hung garments, etc.) [Fig. 5].

Warning: *the shot-steam function can only be used at high temperatures. Stop the emission when the plate temperature control light (G) comes on, than start ironing again only after the light has gone off.*

DRY IRONING

To iron without steam, follow the instructions in section “steam ironing”, leaving the steam selector (D) on position “OFF”.

SPRAY FUNCTION

Make sure that there is water in the reservoir. Press the spray button (E) slowly (for a dense spray) or quickly (for a vaporized spray) [Fig. 6].

Warning: *for delicate fabrics, we recommend moistening the fabric beforehand using the spray function (E), or putting a damp cloth between the iron and the fabric. To avoid staining, do not use the spray on silk or synthetic fabrics.*

CLEANING

Please note: before cleaning the iron in any way, make sure that the appliance plug is not connected to the socket.

Any deposits, starch residue or size left on the plate can be removed using a damp cloth or an unabrasive liquid detergent. Avoid scratching the plate with steel wool or metallic objects. The plastic parts can be cleaned with a damp cloth then wiped over with a dry cloth.

SELF-CLEANING

The self-cleaning feature cleans inside the plate, removing impurities. We recommend using it every 10-15 days. Directions:

- Fill the reservoir up to the maximum level indicated and set the steam selector (D) to “OFF”.

- Set the thermostat knob (I) to the maximum temperature and wait for the light (G) to turn off.
- Pull the plug out of the socket and hold the iron horizontally over the sink.
- Hold the cleanout button (J) setting until all the boiling water, steam, impurities come out **[Fig. 7]**.
- When the soleplate has cooled down, you can clean it with a damp cloth.

HOW TO PUT IT AWAY

- Disconnect the plug of the iron from the socket.
- Empty the reservoir by turning the iron upside down and gently shaking it.
- Leave the iron to cool down completely.
- Roll up the power cord with the rewriter **[Fig. 8]**.
- Always put the iron away in a vertical position.

ADVICE FOR GOOD IRONING

We recommend using the lowest temperatures with fabrics that have unusual finishes (sequins, embroidery, flush, etc.).

If the fabric is mixed (e.g. 40% cotton 60% synthetics), set the thermostat to the temperature of the fibre requiring the lower temperature.

If you don't know the composition of the fabric, determine the suitable temperature by testing on a hidden corner of the garment. Start with a low temperature and increase it gradually until it reaches the ideal temperature.

Never iron areas with traces of perspiration or other marks: the heat of the plate fixes the stains on the fabric, making them irremovable.

The size is more effective if you use a dry iron at a moderate temperature: excess heat scorches it with the risk of forming a yellow mark.

To avoid marking silk, woolen or synthetic garments shiny, iron them inside out.

To avoid marking velvet garments shiny, iron in one direction (following the fibre) and do not press down on the iron.

The heavier the washing machine is loaded, the more garments come out creased. This also happens when the spin drying revolutions are very high. Many fabrics are easier to iron if they are not completely dry. For example, silk should always be ironed damp.

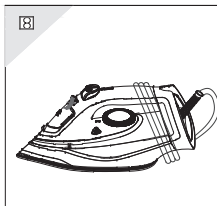
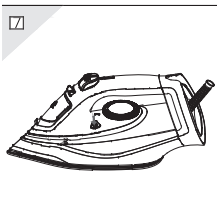
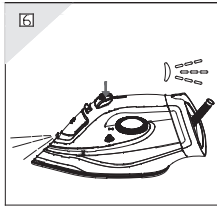
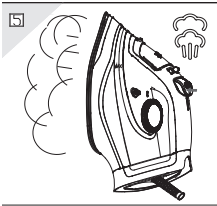
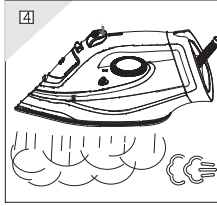
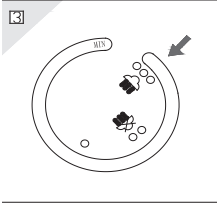
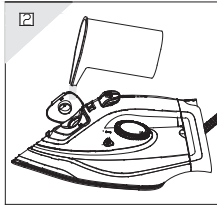
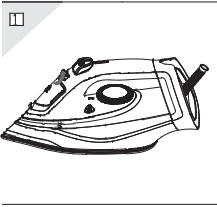

CORRECT DISPOSAL OF THIS PRODUCT



This marking indicates that this product should not be disposed with other household wastes. To prevent possible harm to the environment or human health from uncontrolled waste disposal, recycle it responsibly to promote the sustainable reuse of material resources. To return your used device, please use the return and collection systems or contact the retailer where the product was purchased. They can take this product for environmental safe recycling.

Умови гарантії:

Завод гарантує нормальну роботу виробу протягом 12 місяців з моменту його продажу за умов дотримання споживачем правил експлуатації і догляду, передбачених цією інструкцією. Термін служби виробу 5 років. Щоб уникнути непорозуміння, переконливо просимо Вас уважно вивчити Інструкцію з експлуатації, умови гарантійних зобов'язань, перевірити правильність заповнення гарантійного талона. Гарантійний талон дійсний тільки за наявності правильно та чітко зазначених: моделі, серійного номера виробу, дати продажу, чітких відбитків печаток фірми-продавця, підписку покупця. Модель та серійний номер виробу повинні відповідати зазначенням у гарантійному талоні. При порушенні цих умов, а також у випадку, коли дані, зазначені в гарантійному талоні змінені, стерті або переписані, гарантійний талон визнається недейсним. Налаштування та установка (монтаж, підключення тощо) виробу, описані в документації, що додається до нього, можуть бути виконані як самим користувачем, так і фахівцями УСЦ відповідного профілю і фірм-продавців (на платній основі). При цьому особа (організація), що встановила виріб, несе відповідальність за правильність і якість установки (налаштування). Просимо Вас звернути увагу на важливість правильної установки виробу як для його надійної роботи, так і для отримання гарантійного та безкоштовного сервісного обслуговування. Вимагайте від спеціаліста з налаштування внести всі необхідні відомості про установку до гарантійного талона. У разі виходу виробу з ладу протягом гарантійного терміну експлуатації з вини виробника, власник має право на безкоштовний гарантійний ремонт при пред'явленні правильно заповненого гарантійного талона, виробу в заводській комплектації та упаковці до гарантійної майстерні або до місця придбання. Задоволення претензій споживача через провину виробника провадиться відповідно до закону «Про захист прав споживачів». При гарантійному ремонті термін гарантії подовжується на час ремонту та пересилання.

Условия гарантии:

Завод гарантирует нормальную работу изделия в течение 12-ти месяцев с момента ее продажи при условии соблюдения потребителем правил эксплуатации и ухода, предусмотренных настоящим руководством. Срок службы изделия 5 лет. Во избежание недоразумений убедительно просим Вас внимательно изучить Инструкцию по эксплуатации, условия гарантийных обязательств, проверить правильность заполнения гарантийного талона. Гарантийный талон действителен только при наличии правильно и четко указанных: модели, серийного номера изделия, даты продажи, четких печатей фирмы-продавца, подписи покупателя. Модель и серийный номер изделия должны соответствовать указанному в гарантийном талоне. При нарушении этих условий, а также в случае, когда данные, указанные в гарантийном талоне изменены, стерты или переписаны, гарантийный талон признается недействительным. Настройка и установка (сборка, подключение и т.п.) изделия, описанными в документации, прилагаемой к нему, могут быть выполнены как самим пользователем, так и специалистом сервисного центра соответствующего профиля и фирм-продавцов (на платной основе). При этом лицо (организация), установившее изделие, несет ответственность за правильность и качество установки (настройки). Просим Вас обратить внимание на значимость правильной установки изделия, как для его надежной работы, так и для получения гарантийного и бесплатного сервисного обслуживания. Требуется от специалиста по установке внести все необходимые сведения об установке в гарантийный талон. В случае выхода изделия из строя в течение гарантийного срока эксплуатации по вине изготовителя, владелец имеет право на бесплатный гарантийный ремонт при пред'явлении верно заполненного гарантийного талона, изделия в заводской комплектации и упаковке в гарантийной мастерской. Удовлетворение претензий потребителя из-за вины производителя производится в соответствии с законом «О защите прав потребителя». При гарантийном ремонте срок гарантии продлевается на время ремонта и пересылки.

Warranty conditions:

The plant guarantees normal operation of the product within 12 months from the date of the sale, provided that the consumer complies with the rules of operation and care provided by this Manual. Service life of the product is 5 years. In order to avoid any misunderstanding we kindly ask you to carefully study the Owner's Manual, the terms of warranty, and check the correctness of filling the Warranty Card. The Warranty Card is valid only if the following information is correctly and clearly stated: model, serial number of the product, date of sale, clear seals of the company-seller, signature of the buyer. The model and serial number of the product must correspond to those specified in the Warranty Card. If these terms are violated, and if the information specified in the Warranty Card is changed, erased or rewritten, the Warranty Card is considered invalid. Setup and installation (assembly, connection, etc.) of the appliance are described in the attached documentation; they can be carried out both by the user, and by specialists having the necessary qualification sent by USC or selling companies (on a paid basis). In this case, the person (the institution) installing the appliance shall be responsible for the correctness and quality of installation (setup). Please pay attention to the importance of the correct installation of the appliance, both for its reliable operation, and for obtaining warranty and free service. Require the installation specialist to enter all the necessary information about the installation in the Warranty Card. In case of failure of the appliance during the warranty period by the fault of the manufacturer, the owner is entitled to free warranty repair upon presentation of the correctly filled Warranty Card together with the appliance in the factory configuration packed in the original packaging to the warranty workshop or the place of its purchase. Satisfaction of the customer's claim due to the fault of the manufacturer shall be made in accordance with the law «On Protection of Consumers' Rights». In the case of warranty repair the warranty period shall be extended for the period of repair and shipment.

Шановний Покупець! Вітаємо Вас з придбанням приладу торговельної марки ARDESTO, який був розроблений та виготовлений у відповідності до найвищих стандартів якості, та дякуємо Вам за те, що Ви обрали саме цей прилад.

Просимо Вас зберігати талон протягом гарантійного періоду. При купівлі виробу вимагайте повного заповнення гарантійного талону.

1. Гарантійне обслуговування здійснюється лише за наявності правильно і чітко заповненого оригінального гарантійного талону, у якому вказані: модель виробу, дата продажу, серійний номер, термін гарантійного обслуговування, та печатки фірми-продавця.*
2. Строк служби побутової техніки складає 5 років.
3. Виріб призначений для використання у споживчих цілях. У разі використання виробу в комерційній діяльності продавець/виробник не несуть гарантійних зобов'язань, сервісне обслуговування виконується на платній основі.
4. Гарантійний ремонт виконується впродовж терміну, вказаного в гарантійному талоні на виріб, в уповноваженому сервіс-центрі на умовах та в строки, визначені чинним законодавством України.
5. Виріб знімається з гарантії у випадку порушення споживачем правил експлуатації, викладених в інструкції з виробу.
6. Виріб знімається з гарантійного обслуговування у випадках:
 - використання не за призначенням та не у споживчих цілях;
 - механічні пошкодження;
 - пошкодження, що виникли у наслідок потрапляння всередину виробу сторонніх предметів, речовин, рідин, комах;
 - пошкодження, що викликані стихійними лихами (дощем, вітром, блискавкою та ін.), пожежею, побутовими факторами (надмірна вологість, запиленість, агресивне середовище та ін.);
 - пошкодження, що викликані невідповідністю параметрів живлення, кабельних мереж державним стандартам та інших подібних факторів;
 - при експлуатації обладнання в електромережі з відсутнім єдиним контуром заземлення;
 - при порушенні пломб встановлених на виробі;
 - відсутності серійного номера пристрою, або неможливості його ідентифікувати.
7. Гарантія не розповсюджується на витратні матеріали та аксесуари, а також фільтри, полиці, ящики, підставки та інші ємності для зберігання продуктів.
8. Термін гарантійного обслуговування складає 12 місяців з дня продажу.

* Відривні талони на технічне обслуговування надаються авторизованим сервісним центром.

Комплектність виробу перевірено. Із умовами гарантійного обслуговування ознайомлений, претензій не маю.

Підпис покупця _____

Авторизований сервісний центр ІП «І-АР-СІ»

Адреса: вул. Марка Вовчка, 18-А, Київ, 04073, Україна

Тел.: 0 800 300 345; (044) 230 34 84; 390 55 12

www.erc.ua/service

Інформація про виріб

Виріб

Модель

Серійний номер

Інформація про продавця

Назва торгової організації

Адреса

Дата продажу

Штамп продавця

Талон на гарантійне обслуговування

Талон № 3

Штамп продавця

Дата звернення

Причина
пошкодження

Дата
виконання

Талон № 2

Штамп продавця

Дата звернення

Причина
пошкодження

Дата
виконання

Талон № 1

Штамп продавця

Дата звернення

Причина
пошкодження

Дата
виконання

ГАРАНТИЙНЫЙ ТАЛОН **ARDESTO**

Уважаемый Покупатель! Поздравляем Вас с приобретением прибора торговой марки ARDESTO, который был разработан и изготовлен в соответствии с высочайшими стандартами качества, и благодарим Вас за то, что Вы выбрали именно этот прибор.

Просим Вас сохранять талон в течение гарантийного периода. При покупке изделия требуйте полного заполнения гарантийного талона.

1. Гарантийное обслуживание осуществляется только при наличии правильно и четко заполненного оригинального гарантийного талона, в котором указаны: модель изделия, дата продажи, серийный номер, срок гарантийного обслуживания, и печати фирмы продавца. *
2. Срок службы бытовой техники составляет 5 лет.
3. Изделие предназначено для использования в потребительских целях. При использовании изделия в коммерческой деятельности продавец / производитель не несет гарантийных обязательств, сервисное обслуживание выполняется на платной основе.
4. Гарантийный ремонт выполняется в течение срока, указанного в гарантийном талоне на изделие, в уполномоченном сервис-центре на условиях и в сроки, определенные действующим законодательством.
5. Изделие снимается с гарантии в случае нарушения потребителем правил эксплуатации, изложенных в инструкции с эксплуатации.
6. Изделие снимается с гарантийного обслуживания в следующих случаях:
 - использование не по назначению и не в потребительских целях;
 - механические повреждения;
 - повреждения, возникшие вследствие попадания внутрь изделия посторонних предметов, веществ, жидкостей, насекомых;
 - повреждения, вызванные стихийными бедствиями (дождем, ветром, молнией и др.), пожаром, бытовыми факторами (чрезмерная влажность, запыленность, агрессивная среда и др.)
 - повреждения, вызванные несоответствием параметров питания и кабельных сетей государственным стандартам и других подобных факторов;
 - при эксплуатации оборудования в электросети с отсутствующим единым контуром заземления;
 - при нарушении пломб установленных на изделии;
 - отсутствие серийного номера устройства, или невозможности его идентифицировать.
7. Гарантия не распространяется на расходные материалы и аксессуары, а также фильтры, полки, ящики, подставки и другие емкости для хранения продуктов.
8. Срок гарантийного обслуживания составляет 12 месяцев со дня продажи.

* Отрывные талоны на техническое обслуживание предоставляются авторизованным сервисным центром.

Комплектность изделия проверено. С условиями гарантийного обслуживания ознакомлен, претензий нет.

Подпись покупателя _____

ЧУП «Стратеджик Сервис»
Минск, пр. Машерова, д. 54, помещение 5Н
тел.375173472327
gsm +375291610066
e-mail dms.by@strategic.md

AzServis
Город Баку, ул. Владислава Плотникова, 33
(+994)55-424-03-66; (+994)70-422-03-66;
(+994)12-449-81-81
info@azservis.az

Информация об изделии

Изделие

Модель

Серийный номер

Информация о продавце

Название торговой организации

Адрес

Дата продажи

Штамп продавца

Талоны на гарантийное обслуживание

Талон № 3

Штамп продавца

Дата обращения

Причина
повреждения

Дата
исполнения

Талон № 2

Штамп продавца

Дата обращения

Причина
повреждения

Дата
исполнения

Талон № 1

Штамп продавца

Дата обращения

Причина
повреждения

Дата
исполнения

WARRANTY CARD



Dear Buyer! Congratulations on your purchase of the ARDESTO brand appliance, which was designed and manufactured in accordance with the highest quality standards, and we thank you for choosing this particular instrument.

We ask you to keep the coupon during the warranty period. When purchasing a product, require a full warranty card.

1. Warranty service is carried out only if there is a correctly and clearly filled original warranty card, which indicates: product model, date of sale, serial number, warranty service period, and the seller's seal. *
2. The service life of household appliances is 5 years.
3. The product is intended for consumer use. When using the product in commercial activities, the seller / manufacturer does not bear warranty obligations, after-sales service is performed on a paid basis.
4. Warranty repair is carried out within the period specified in the warranty card for the product in an authorized service center on the conditions and terms determined by applicable law.
5. The product is withdrawn from the warranty in case of violation by the consumer of the operating rules set forth in the instruction manual.
6. The product is removed from warranty service in the following cases:
 - misuse and non-consumer use;
 - mechanical damage;
 - damage caused by the ingress of foreign objects, substances, liquids, insects;
 - damage caused by natural disasters (rain, wind, lightning, etc.), fire, domestic factors (excessive humidity, dust, aggressive environment, etc.)
 - damage caused by non-compliance of power and cable network parameters with state standards and other similar factors;
 - when operating equipment in the power supply network with a missing single ground loop;
 - in case of violation of seals installed on the product;
 - lack of serial number of the device, or inability to identify it.
7. The warranty does not cover consumables and accessories, as well as filters, shelves, drawers, stands and other containers for storing products.
8. The warranty period is 12 months from the date of sale.

* Tear-off maintenance tickets are provided by an authorized service center.

The completeness of the product is checked. I have read the terms of the warranty service, no complaints.

Customer Signature _____

Elit Service:

3, Petre Kavtaradze st., Tbilisi

94, Gorgiladze st., Batumi

71, Davit Guramishvili st., Gori

73, Kostava st., Akhaltsikhe

Product Information

Product

Model

Serial number

Seller Information

Name of trade organization

Address

Date of sale

Seller stamp

Warranty coupons

Ticket number 3

Seller stamp

date of the application

Cause
of damage

Date
of execution

Ticket number 2

Seller stamp

date of the application

Cause
of damage

Date
of execution

Ticket number 1

Seller stamp

date of the application

Cause
of damage

Date
of execution
