

EcoFlow Glacier

Портативний холодильник



Огляд Товару



Назва: Холодильник EcoFlow Glacier

Основні характеристики

1. Перший у світі портативний холодильник-морозильник з вбудованим льодогенератором та знімним акумулятором
2. До 24 годин роботи від 298 Вт-год знімного акумулятора
3. Ефективний льодогенератор виготовляє 18 кубиків льоду всього за 12 хвилин
4. Дві зони для зберігання з функцією регулювання температури для одночасного охолодження та заморожування
5. Найшвидше охолодження в режимі енергозберігання
6. Міцна та ізольована конструкція з екологічно чистих матеріалів
7. Дизайн у формі валізи зі знімними елементами полегшує переміщення

Огляд Товару



Назва: Знімний акумулятор EcoFlow Glacier

Основні характеристики

1. Велика ємність 298 Вт-год
2. Забезпечує до 24 годин охолодження або 10 годин заморожування
3. Дозволяє заряджати холодильник **Glacier** безпосередньо від сонця
4. Забезпечує 100 Вт вхідної та вихідної потужності при швидкій зарядці від **Type-C**

5. Час заряджання:	Час зарядки, ємність 298 Вт-год		
	AC	Зарядка від мережі(180В)	2год 15хв
	DC	Автомобільна зарядка (24В)	2 год 7хв
	DC	Автомобільна зарядка (12В)	4 год
	Сонячна панель	Зарядка від сонячної енергії (240В)	2год 5хв

*знімний акумулятор не входить до комплекту, придбайте окремо

Етап 1

1. Перший у світі портативний холодильник-морозильник з вбудованим льодогенератором та знімним акумулятором
2. До 24 годин роботи від 298 Вт-год знімного акумулятора
3. Ефективний льодогенератор виготовляє 18 кубиків льоду всього за 12 хвилин
4. Дві зони для зберігання з незалежним регулюванням температури для одночасного охолодження та заморожування

Етап 2

5. Найшвидше охолодження в режимі енергозбереження
6. Міцна та ізольована конструкція з екологічно чистих матеріалів
7. Дизайн у формі валізи зі знімними елементами полегшує переміщення

Етап 3:

8. Зарядка від сонячної енергії / мультизарядка
9. Зручний додаток для дистанційного керування
10. Трьохрівневий захист акумулятора
11. Новий рівень комфорту:
 - Заряджайте ноутбук (або інші невеликі пристрої) на ходу за допомогою 100 Вт виходу Type-C
 - Розділювач температурних зон у вигляді «дошки для нарізки»



ECOFLOW

08 05 02

EF
ECOFLOW

УТП 1

Перший у світі портативний холодильник-морозильник з інтегрованим акумулятором та льодогенератором

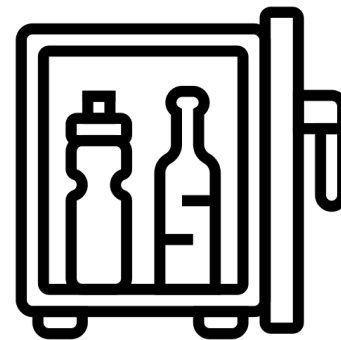

Це не 3 окремі пристрої, це один пристрій.
Сьогодні EcoFlow Glacier змінює наше уявлення про портативний холодильник

* Акумулятор не входить до комплекту, купується окремо

УТП 2

До 24 годин роботи від знімного акумулятора ємністю 298 Вт-год

- **Справді бездротовий:** розроблений для повної портативності, Glacier живиться від акумулятора і не потребує додаткових кабелів, що дозволяє використовувати його в автомобілі, вантажівці, автофургоні, човні, в поході або на рибалці.
- **Залишайтеся в дорозі до 24 годин:** Завдяки великій ємності акумулятора (298 Вт-год) ви зможете насолоджуватися свіжою їжею та холодними напоями до 24 годин*.

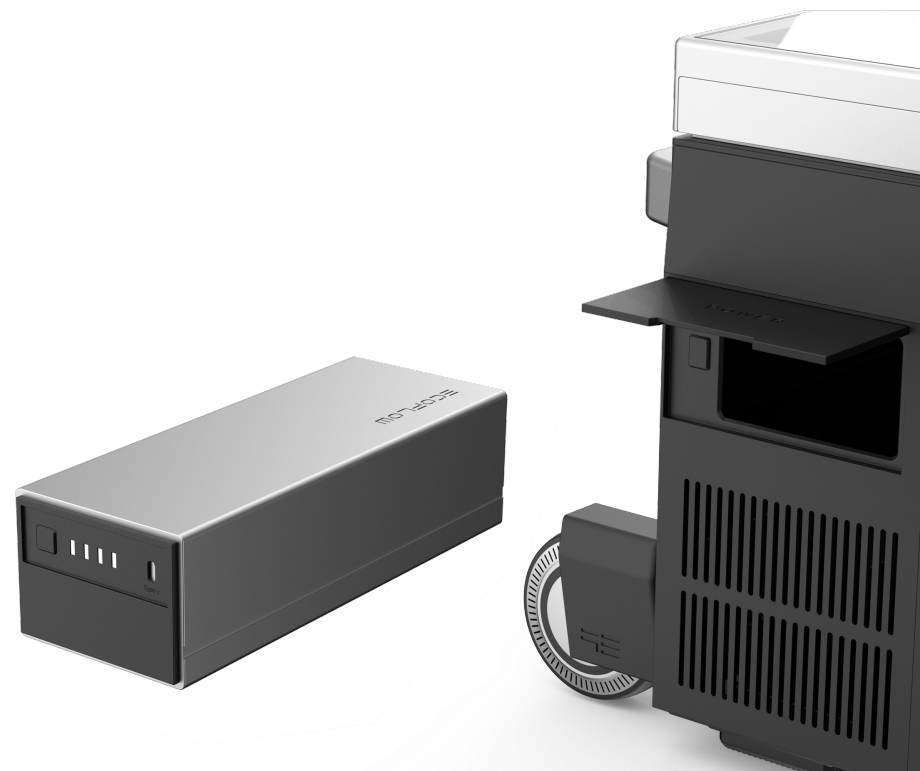

* Забезпечує до 24 годин охолодження або 10 годин заморозування

* Акумулятор не входить до комплексу. Купуйте окремо

УТП 3

Ефективний льодогенератор потребує лише 12 хвилин, щоб приготувати 18 шматочків льоду

Потужний 120 Вт компресор працює настільки швидко, що

*



Насолоджуйтесь
холодними напоями
будь-де

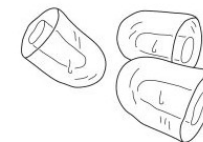

Маленькі та великі
шматочки льоду



18 шматочків льоду
за 12 хвилин

*температура навколишнього середовища 25 °C, температура води 15 °C

УТП 4:

Дві зони для зберігання з регулюванням температури для одночасного охолодження та заморожування
38 л вміщає до 60 банок Коли

1. Цей компресорний портативний холодильник морозильник має два відділення, які дозволяють користувачам контролювати температуру незалежно один від одного. Це може бути холодильник/морозильна камера, морозильна камера/холодильник, холодильник/морозильна камера, морозильна камера/морозильна камера, тому користувачі можуть охолоджувати напої та заморожене м'ясо одночасно
2. Холодильник (обидві зони) вміщує щонайбільше 60 банок газованих напоїв (об'ємом 355 мл)



УТП 5

Найшвидше охолодження в режимі енергозбереження

- **Енергоефективність: у режимі енергозбереження (ECO) холодильник споживає менше 1 кВт-год/день при циклічній роботі.**
- Найшвидше охолодження завдяки компресору потужністю 120 Вт: працюючи в режимі "Max" пуста морозильна камера охолоджується з 86 °F/30°C до 32 °F/ 0°C всього за 15-20 хвилин.
- Морозильна камера або холодильник: з діапазоном температур від 10 °C / +50 °F до - 25 °C /-13 °F, ви можете використовувати Glacier як морозильну камеру або холодильник.



Режим
Енергозбереження
Економте енергію в дорозі

Ефективний діапазон охолодження

-25 °C

10 °C

Glacier

УТП 6

Міцна та ізольована конструкція з екологічно чистих матеріалів

У конструкції EcoFlow Glacier використовуються вакуумні ізоляційні панелі (ВІП). Теплова ефективність ВІП надзвичайно висока, особливо в порівнянні з традиційними ізоляторами. Це значно зменшує енергоспоживання Glacier. Більше того, виробництво ВІП не призводить до забруднення стічних вод, викидів відпрацьованих газів або інших шкідливих елементів, що робить Glacier відмінним екологічним продуктом.



KSP 7

Дизайн у формі валізи зі знімними елементами

Легкий у переміщенні:

- Дві знімні ручки та один комплект коліс гарантують, що користувачі можуть комфортно переносити або перевозити пристрій, куди б не довелось їм мандрувати.

Економте простір:

- Легко зніміть колеса та ручки, якщо вам потрібно покласти холодильник у багажник автомобіля.

*Колеса та ручки не входять до комплекту

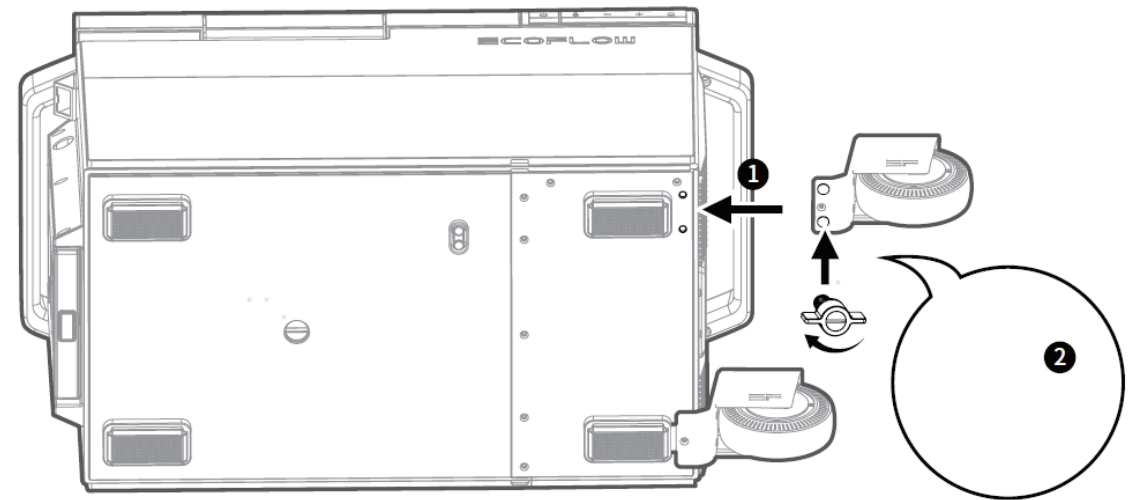

УТП 8

Кілька варіантів підзарядки, включаючи зарядку від сонячних панелей

- EcoFlow Glacier надає справді автономне рішення для підзарядки портативного холодильника, який може заряджатися прямо від сонячних панелей. Хоча деякі інші вуличні холодильники і мають можливість працювати від сонячної енергії, їхня роботи повністю залежить від портативних акумуляторів куди спочатку і подається енергія.
- 48V/60V вхід постійного струму підтримує зарядку від портативних станцій лінійки EcoFlow DELTA та Power Kits

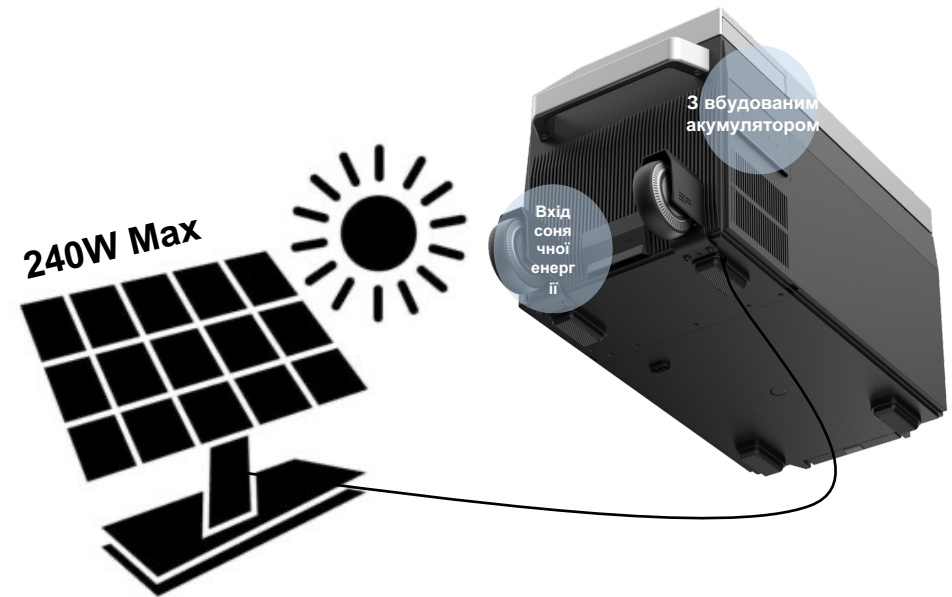

УТП 9

Зручне дистанційне керування через додаток

Проста у використанні технологія керування через мобільний додаток. Додаток EcoFlow дозволяє контролювати температуру через Wi-Fi або Bluetooth, а також відображає історію продуктивності, внутрішню температуру, час роботи тощо.

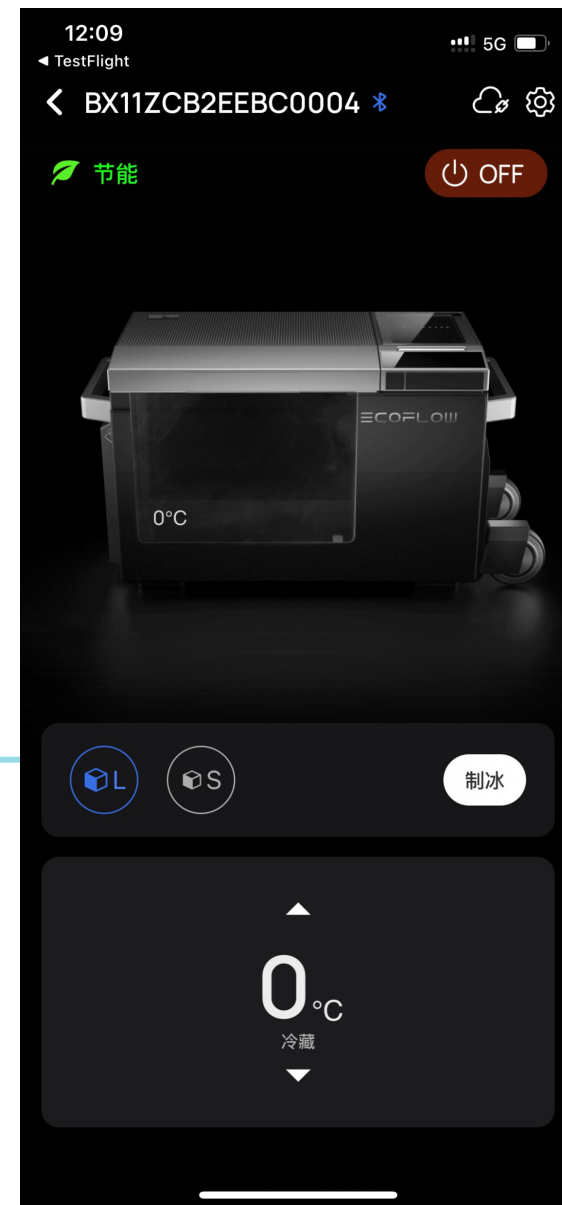
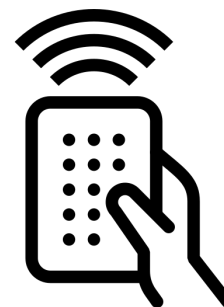

УТП 10

3-рівневий захист акумулятора

- EcoFlow Glacier оснащений монітором для контролю рівня розряду акумулятора. Монітор має три опції налаштування: **HIGH**, **MEDIUM** та **LOW**. При встановленні значення **HIGH**, монітор забезпечить максимальний захист акумулятора від надмірного розрядження. При встановленні значення **LOW**, акумулятор буде максимально використовувати енергію, що залишилась.

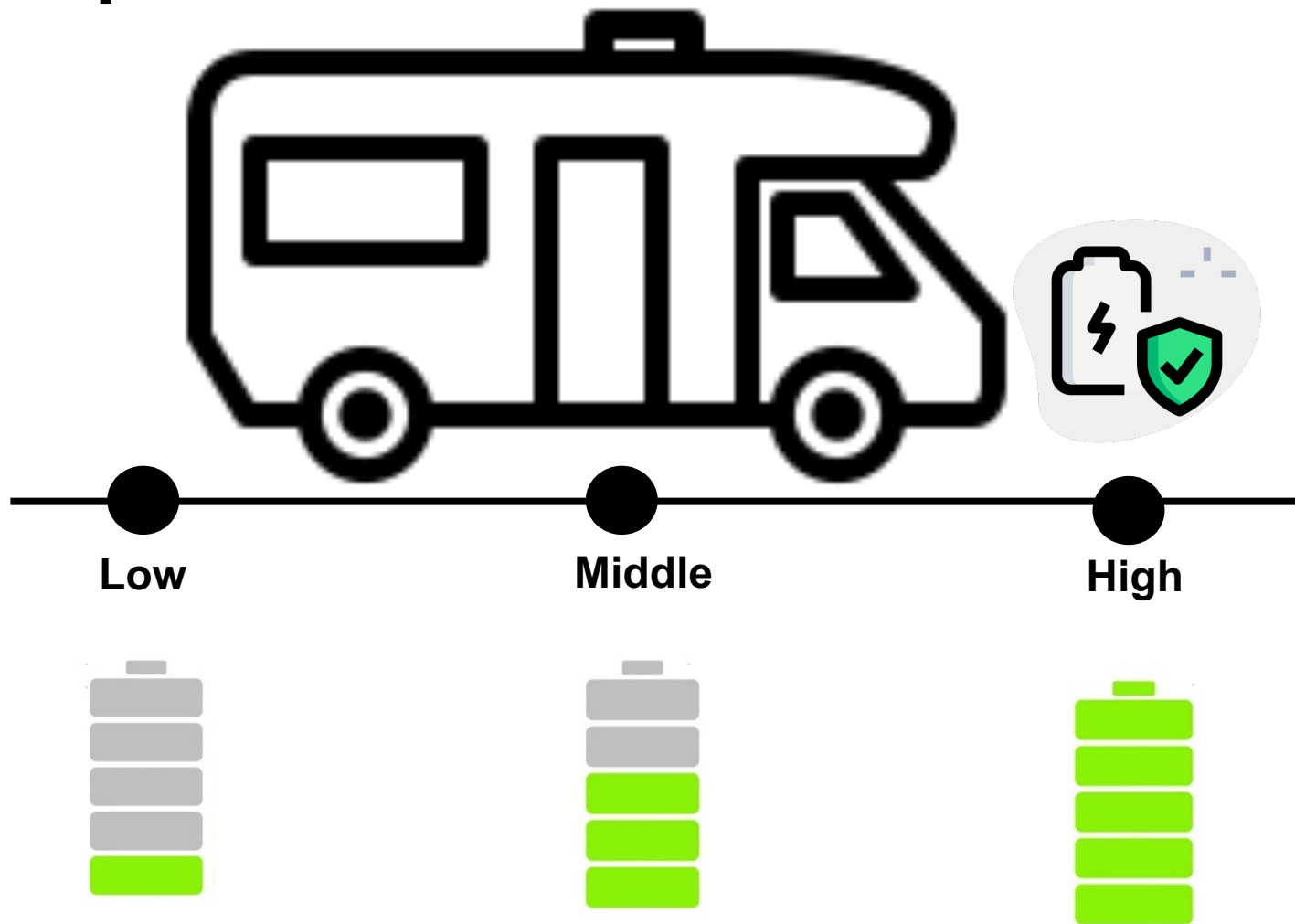

УТП 11

Новий рівень комфорту

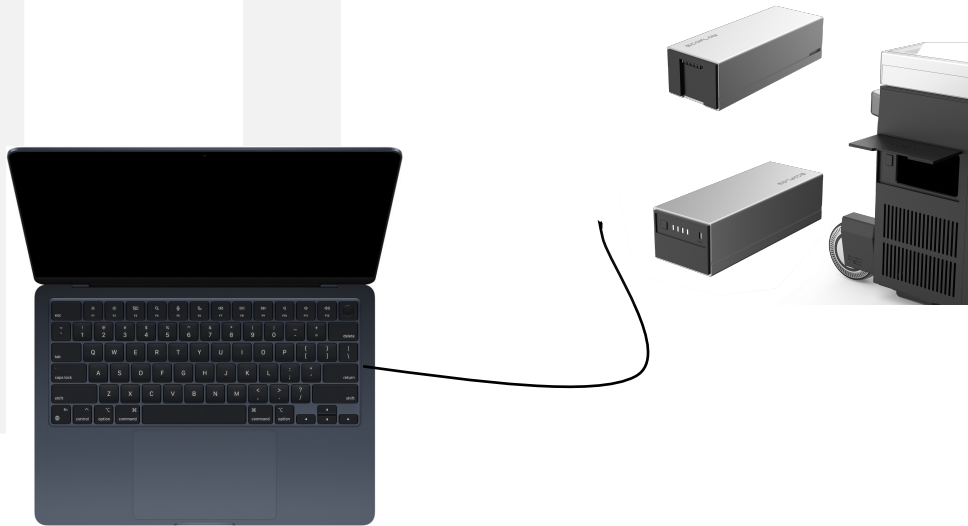

- Заряджайте ноутбуки на ходу
- 100Вт Макс. Зарядка TYPE-C
- Ноутбуки: MacBook Pro 13.4", Dell XPS 13 9380, Microsoft Surface Book 2, Google Pixelbook, Samsung Notebook 9 etc.(100Вт Макс.)



- **Розділювач температурних зон**
«Дошка для нарізки» призначена для автоматичного поділу внутрішнього простору на два відсіки, що дозволяє користувачам контролювати температуру в кожній секції. Помістіть дошку на місце №2 для зберігання або використовуйте в якості дошки для нарізання.

Технічні характеристики



Модель	BX-100
Кліматична категорія	SN/N/ST/T
Тип захисту від ураження електричним струмом	Клас II
Робочий об'єм	38л Ліва зона: 23л Права зона: 15л
Габарити	без коліс і ручок: 776 мм * 385мм * 445мм з колесами та ручками: 845мм * 385мм * 445 мм
Ступінь захисту IP	IPX5
Діапазон температур охолодження	- 25°C до 10 °C -13 °F до 50 °F
Режим роботи	Загальний режим (швидка заморозка) та ЕКО режим
Режим швидкого заморожування (від 30°C до 0°C)	15 хвилин
Енергоспоживання	Холодильник: 0.3 кВт/24 год (температура навколишнього середовища 25 °C та встановленою температурою 4°C) Морозильна камера: 0.7 кВт/24 год (температура навколишнього середовища 25°C та встановлені показники на мінус 18°C)
Енергетичний рейтинг	Рівень 1
Холодоагент і кількість	R600a, 30 г
Піноутворювач	Циклопентан
Середній рівень шуму (стабільна робота)	Льодогенератор: 50дБ; Холодильник: 42дБ
Wi-Fi	Підтримка тільки 2.4G Wi-Fi
Bluetooth	Так
Вага нетто	23 кг (з колесами та ручками)
Вхідна напруга/частота змінного струму	100-240 В 50-60 Гц
Вхідна потужність змінного струму	180 Вт
Потужність акумуляторної батареї	100 Вт (USB-C)
Вхід для сонячної зарядки	240 Вт (11-60 В, 13 А макс)
Вхід для автомобільної зарядки	192 Вт (12/24 В, 8А макс)
Робоча температура	0°C - 50°C
Температура зберігання	-30°C - 80°C

IP rating IPX5 TBD

Конкурентні виробники

	Data	EcoFlow Glacier	Dometic CFX3 35L	ARB Zero 36L	Acopower40L	ICECO JP40	Dometic CFX3 45L	ARB Zero 44L
Ціна	MSRP	\$999(холодильник)+\$299(акумулятор)	\$979.99	\$1100	\$759	\$529.99	\$1049.99	\$1136.00
Об'єм & Відділення	Об'єм	38л	35л	36L	40L	40L	45L	44L
	Відділення	Подвійна зона	Одна зона	Одна зона	Одна зона	Одна зона	Одна зона	Одна зона
Охолодження/Споживання енергії	Компресор	120Вт	65Вт	65Вт	45Вт	60Вт	65Вт	65Вт
	Льодогенератор	Так, 18 кубиків льоду за 12хв	Hi	Hi	Hi	Hi	Hi	Hi
	Швидкість охолодження*	15-20 хв 30°C - 0°C	20 ~ 30min 25°C - 0°C	18°C -0°C in 15-20 mins	To 32°f (0°C) in 20mins	TBD	20 ~ 30min 25°C - 18°C -0°C in 15-20 mins	18°C -0°C in 15-20 mins
Зарядка	Вбудована батарея	Так	No	No, but with click-on battery pack with wire	Yes	No	No	No, but with click-on battery pack with wire
	Опції зарядки	AC(110-240) DC(12/24/60V) Сонячна панель (240W Макс.)	AC(110-240) DC(12/24) Solar (thru power station)	AC(110-240) DC(12/24) Solar (thru power station)	12V/24V	AC(110-240) DC(12/24) Solar (thru power station)	AC(110-240) DC(12/24) Solar (thru power station)	AC(110-240) DC(12/24) Solar (thru power station)
	USB вихід	20V 5A	5V 2A	5V 3A	5V 2.1A	TBD	5V 2A	5V 3A
Розмір & Вага	Розмір та габарити (Д*Ш*В)	776*385*445mm (w/o wheels, w/ handles)	694*398*407mm	686*490*457 mm	627*409*582 mm	585×350×445 mm	694*398*476 mm	676*424*495 mm
	Колеса	quick-mount wheels & handle	No	No	Wheels and draw	No	No	No
Міцність	Надійна конструкція	Так	Round corner Fender frames ExoFrame construction	Corner moulding Corner protection	NA	Round corner	Round corner Fender frames ExoFrame construction	Corner moulding Corner protection
	Кут нахилу	30°	30°	30°	30°	40°	30°	30°
	IP Рейтинг	IPX5	IP65	NA	NA	NA	IP65	NA
Інтерфейс і керування	Підключення додатку	WiFi + Bluetooth	WiFi + Bluetooth	Bluetooth	No	No	WiFi + Bluetooth	Bluetooth
	Інтерфейс	LCD Великий глянцевий екран зі смарт-індикацією	High-gloss LCD screen Water-proof button	2-digit numeric display	Numeric display	numeric display	High-gloss LCD screen Water-proof button	2-digit numeric display
Інновації	Нагорода за інновації	Нагорода CES	European Innovation Award Good Design Award Reddot	None	NA	None	European Innovation Award Good Design Award Reddot	No Awards Announced
Шум	Рівень	37дБ	44dB	50 dB	NA	50dB	47dB	50dB
Гарантія	Гарантія	3 роки	5-year FIRST THREE YEARS: PARTS, LABOR, AND FREIGHT; FOLLOWING TWO YEARS: PARTS ONLY FOR COMPRESSOR (EXCLUDES ELECTRONIC MODULE)	3-year	1-year	5 year warranty on the compressor	5-year FIRST THREE YEARS: PARTS, LABOR, AND FREIGHT; FOLLOWING TWO YEARS: PARTS ONLY FOR COMPRESSOR (EXCLUDES ELECTRONIC MODULE)	3-year

Зовнішній Вигляд



Дослідимо кожну деталь

Знімна ручка

Знімна ручка



Подвійна зона для зберігання

Знімні колеса



Кнопка запуску

Кнопка перемикання температурних зон

Зменшення температури/Кнопка "Назад"

Підвищення температури/кнопка "Вперед"

Кнопка вклучення льодогенератора

Дослідимо кожну деталь



Дякуємо за увагу.

ECOFLOW