



**ЕЛЕКТРОСАМОКАТ Kingsong
KS-N12T**

Інструкція з експлуатації

Безпека

Електросамокат – це засіб для спортивних розваг, але при їзді на ньому в громадській зоні – можливі ризики для безпеки. Ви несете відповідальність за будь-які травми або пошкодження, спричинені недосвідченістю водія або недотриманням інструкцій у цьому посібнику

У той же час, ви повинні розуміти: коли ви їдете на електросамокаті дорогами загального користування чи іншим громадським місцем, ви ризикуєте потрапити в аварію, навіть якщо ви повністю дотримуетесь цього посібника з безпеки. Як і всі транспортні засоби, чим швидший електросамокат, тим довший гальмівний шлях. Тому важливо бути пильним і підтримувати належну швидкість під час водіння, а також важливо дотримуватися розумної безпечної дистанції з іншими людьми та іншими транспортними засобами. Будьте пильні та їдьте на низькій швидкості, перш ніж виїжджати на незнайому місцевість.

—Будь ласка, завжди надягайте шолом під час їзди, щоб захистити голову, а також інші необхідні засоби захисту, такі як налокітники, наколінники.

— Будь ласка, уповільніть швидкість, коли їдете на перехресті, перетинаєте натовп, виконуєте поворот, піднімаєтеся або спускаєтеся з пагорба, проїжджаєте повз школу та інші місця, де висока швидкість може завдати шкоди людям. Продавець не несе відповідальності за тілесні ушкодження, нещасні випадки та будь-які інші несприятливі події внаслідок порушення правил у цій інструкції.

— Будь ласка, не дозволяйте дітям віком до 12 років використовувати даний транспорт. Водії віком до 18 років повинні їздити під наглядом дорослих.

— Не давайте самокат особам без досвіду, щоб уникнути травм. Якщо ви дозволили комусь кататися на електросамокаті, ви несете відповідальність за його/її безпеку, ви повинні переконатися, що він/вона уважно прочитав цей посібник користувача.

— Будь ласка, перевіряйте електросамокат кожного разу перед поїздкою. Якщо ви виявите, що будь-які деталі втрачені, ємність акумулятора або зменшилася, шина спущена або надмірно зношена, або є якісь незвичні звуки чи несправності, не їдьте на ньому.

— Будь ласка, не використовуйте транспорт у екстремальних умовах, щоб уникнути несправностей самоката, які можуть призвести до пошкодження тіла або майна, наприклад, дощ, снігове поле, луга, багрянність, туман, дим тощо.

— Заборонено заїжджати в калюжі вище 2 см.

— Знизьте швидкість перед лежачим поліцейським, вибоїнами та іншими нерівними поверхнями. Зігніть коліна, щоб утриматися на складній дорозі.

— Слідкуйте за головою, коли проїжджаєте дерева, навіси тощо.

— Не прискорюйтеся під гору.

— Не вішайте на кермо важкі предмети, наприклад рюкзак.

— Не натискайте на педаль газу, коли ви їдете пішки.

— При їзді проїжджою частиною, дотримуйтесь правил дорожнього руху.

— Не повертайте різко на великій швидкості.

— Забороняється їздити з іншими людьми чи дитиною.

— Не наступайте на крило колеса.

— Не чіпайте дискове гальмо після тормозу, воно буде дуже гаряче!

— Не відпускайте кермо під час їзди!

Зовнішній вигляд

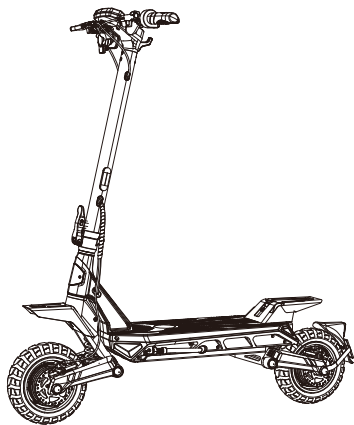

Комплектація

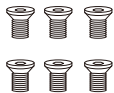

Гвинти



Ключ



Зарядка



Інструкція

Зовнішній вигляд

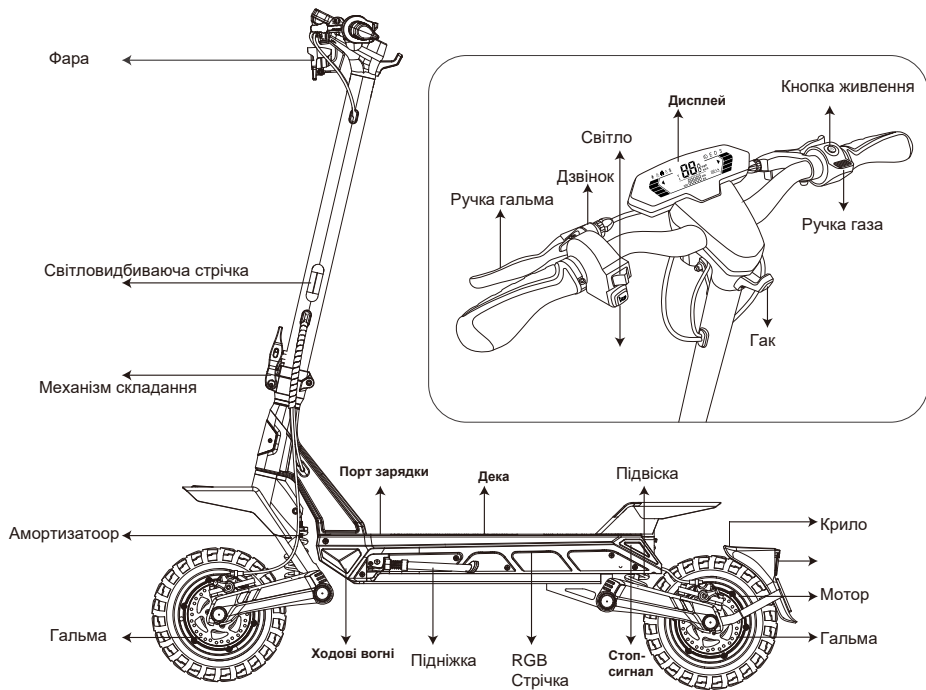

Характеристики

Модель	KS-N12T	KS-N12 Pro
Розмір коліс	10 дюймів (25.4 см)	
Макс.Швидкість	До 50 Км/год	До 50 Км/год
Запас ходу	До 55Км	До 80 Км
Макс.Кут	До 25°	До 30°
Батарея	48В, 14.5 А/год	60В, 14.5 А/год
Температура використання	+5 °C / +45 °C	
Температура зберігання	+10 °C / +50 °C ;	
Макс.Навантаження	До 120 Кг	
Зарядка	Модель зарядного пристрою: НТL-1801-5462000 Вхід 100-240В~ 50/60Гц 2А Вихід 54.6В---2А 109.2Вт	Модель зарядного пристрою: FY1506722000 Вхід100-240В~ 50/60Гц 3А Вихід: 67.2В---2А
Час зарядки	До 7-8 Годин	До 7-8 Годин
Мотор	500Вт*2	1000Вт
Порт	Порт зарядки *1	
Фара	1.5Вт*1+1Вт*2	1.5Вт*1+1Вт*2
Стоп	LED	
Рекомендований зріст	150-200 см	

Паркування	Підніжка	
Круїз контроль	У додатку	
Амортизція	Задня та передня амортизація	
Дзвінок	Електричний	Електричний
Ручка загу	Електронна	
Гальма	Заднє/переднє механічне	Заднє/переднє механічне
Дисплей	LED	
Показник батареї	5	
Розмір у зборі	1260×645×1280 мм	1275×647×1240 мм
Розмір в упаковці	1260×645×655 мм	1275×647×665 мм
Вага нетто	27.3 Кг	29.3 Кг
Комплектація	електросамокат×1, гвинти×6, ключ×1, зарядний пристрій×1, інструкція×1	

Протокол зв'язку: Bluetooth. Діапазон частот: Bt 2400-2483,5 МГц. Максимальна потужність випромінювання < 4дБм.

Технічні характеристики вказані за наступних умов:

Запас ходу 100%: повністю заряджений, вантажопідйомність 75 кг, 25°С, без вітру, їзда по рівній дорозі зі швидкістю 20 км/год.

Максимальний кут підйому на схил: повністю заряджений гонщик вагою 75 кг

Максимальна швидкість: повністю заряджений, 25°С, без вітру та рівна дорога.

Захист від низької напруги/перевантаження по струму/перезарядки.

- Дисплей цифрового спідометра, легко читається швидкість.
- 5 смужковий дисплей заряду батареї в реальному часі.
- 1~4-швидкісна передача, натисніть кнопку для перемикання.
- Дисплей несправності.

Кнопка живлення

- УВІМКНЕННЯ/ВИМКНЕННЯ живлення: натисніть і утримуйте кнопку протягом 3 секунд, усі значки світяться, показуючи швидкість і акумулятор.



- УВІМК./ВИМК. фар: Натисніть кнопку (УВІМК. фар: )



- Натисніть кнопку 2 рази, щоб змінити швидкість від 1 до 4 рівнів, світлодіодний дисплей P1 / P2 / P3 / P4. Максимальна швидкість збільшується, коли світлодіодний дисплей від P1 до P3. P4 – це пішохідний режим з максимальною швидкістю 6 км/год.



- Натисніть кнопку 3 рази, щоб переключити відображення спідометра км/год / напруга В / струм А



- Потягніть ручку гальма з обох боків і, утримуючи її, натисніть кнопку живлення 6 разів, щоб переключитися між одиночним або подвійним режимами руху; світлодіодний дисплей «С1» однорежимний; Світлодіодний дисплей «С3» дворежимний.

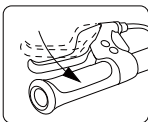

*6



Складання та налаштування

1. Розгорніть винос керма та закріпіть його

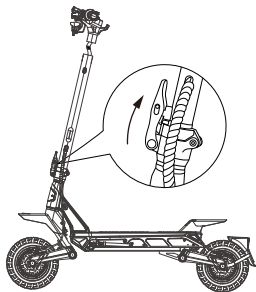

2. Міцно з'єднайте дроти всередині ручки та штока. Насуньте ручку на ніжку.

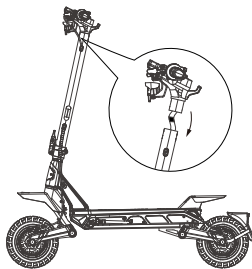

3. Затягніть гвинти з трьох сторін штока за допомогою шестигранного ключа.

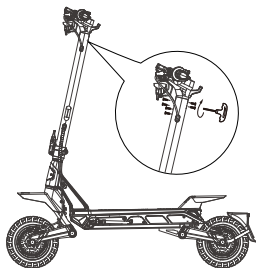

4. Після складання натисніть кнопку живлення, щоб перевірити, чи він працює належним чином.

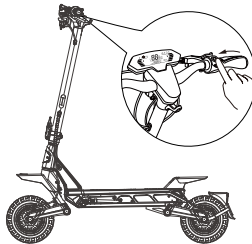

Додаток

Вимоги до мобільного пристрою: iOS
10.0 або вище,

Bluetooth 4.0 або вище.

Встановіть APP і зареєструйтеся/
увійдіть. Android 4.3 або вище,

Встановіть APP і зареєструйтеся/
увійдіть.



iOS



Android



**Будь ласка, надайте відповідний дозвіл
Scooter APP, щоб переконатися, що
APP може нормально працювати на
вашому мобільному пристрої.**

Відкрийте Bluetooth/локацію (або GPS), натисніть
«Пошук» - -> Натисніть відповідну модель KS-N12T (або KS-
N12 Pro) у списку пристроїв для підключення. E-scooter
подасть звуковий сигнал, коли APP підключено до E-scooter.

Перша поїздка

- Крок 1. Перевірте статус електросамоката
- Перевірте навколишнє середовище, чи безпечно їздити, не завдаючи шкоди собі чи іншим.
- Перевірте рівень заряду акумулятора та пробіг у додатку.
- Крок 2: Одягніть засоби захисту.
- Крок 3: спробуйте ковзати однією ногою.

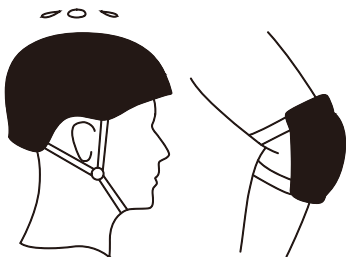

- Крок 4: Трохи торкніться дросельної заслінки та спробуйте поставити дві ноги на палубу.

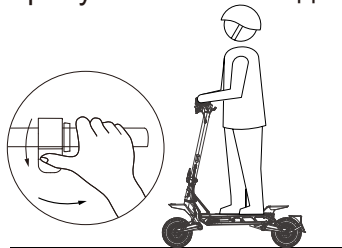

- Крок 5: під час їзди спробуйте відпустити педаль газу та потягнути важіль гальма.



- Крок 6. Спробуйте використовувати фари.

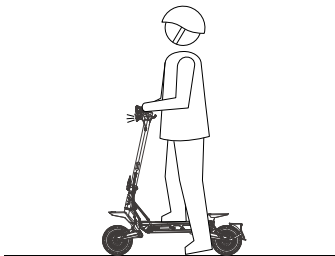

Безпека

- Носіть засоби захисту.
- Не їздить під дощем та по калюжам.

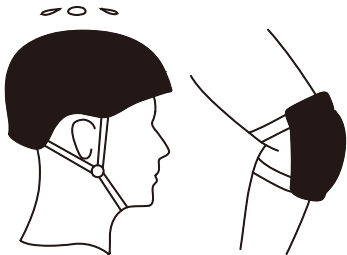

- Не навантажуйте понад 120 кг.

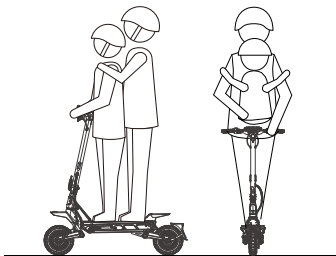

- В особливих випадках їдьте повільно.

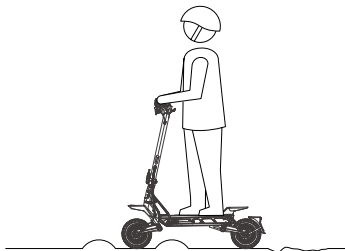

- Не виконуйте трюки та не їдьте з однією ногою.



- Не наступайте на задню частину крила.



- Не торкайтеся дискового гальма.

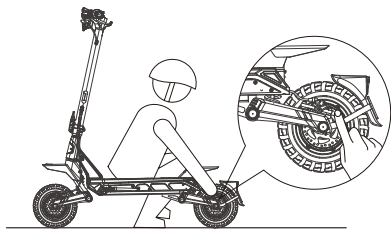

- Не відривайте руки від керма під час катання.

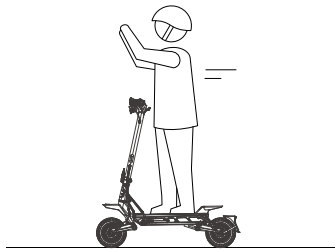

- Не їдьте вгору чи вниз, а також через перешкоди.

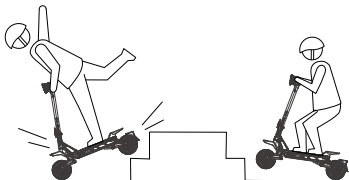

- Забороняється кататися с дитиною.

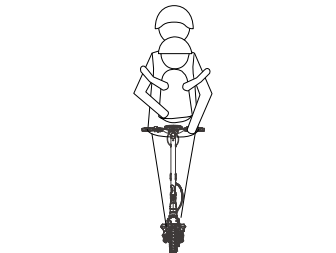

- Не їдьте шосе або автомобільною дорогою.

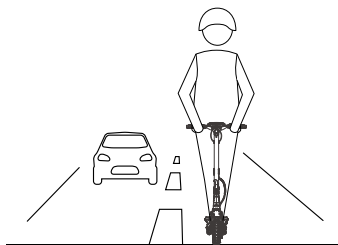

- Не катайтеся з різким поворотом

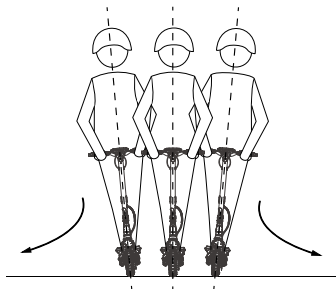

Круїз контроль

Відкрийте круїз-контроль у додатку, доки ви зберігаєте ту саму швидкість, їдете 3~5 секунд, електросамокат буде в режимі круїз-контролю (працює на постійній швидкості на рівній дорозі). Використовуйте круїз-контроль лише на рівній дорозі, інакше можете впасти на інших дорогах.

Складання

Переконайтеся, що скутер вимкнено. Щоб скласти, розблокуйте механізм складання та зігніть ручку керма, щоб зачепити пряжку. Щоб відкрити, зніміть гачок із пряжки, підніміть кермо та зафіксуйте складну конструкцію.

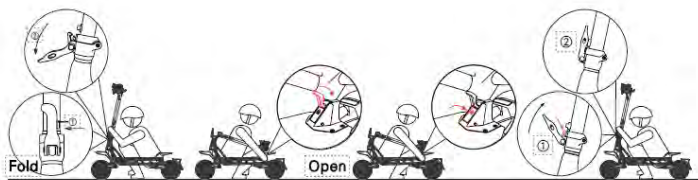

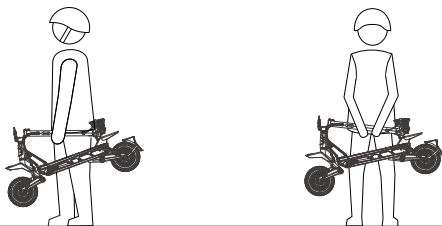

Carry

Тримайте винос керма однією або обома руками, щоб переносити.

Регулювання дискового гальма

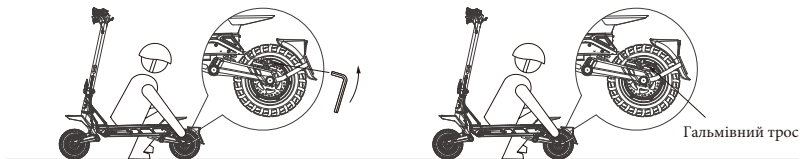

Якщо гальма надто тугі, скористайтеся шестигранним ключем, щоб послабити гвинти на супорті, і трохи потягніть гальмівний трос, щоб скоротити відкриту довжину, а потім затягніть гвинти. Якщо гальма занадто ослаблені, послабте гвинти та злегка витягніть гальмівний трос, щоб подовжити відкриту довжину, а потім затягніть гвинти.

Регулювання керма

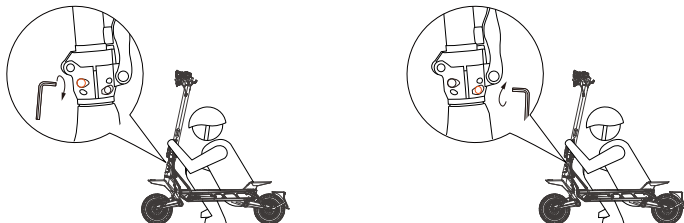

Якщо під час їзди кермо та його шток хитаються, за допомогою шестигранного ключа затягніть гвинти механізму складання.

Батарея

Вплив температури на батарею

Потужність батареї змінюватиметься залежно від температури, пробіг за одну зарядку буде мати невелику різницю за різних температур, і наступна таблиця лише для довідки.

Температура(°C)	+5	+10	+20	+30	+40
Запас ходу	40%	60%	80%	90%	100%

Чищення та зберігання:

1. Використовуйте м'яку тканину, злегка змочену невеликою кількістю води, щоб протерти корпус виробу. Якщо важко очистити забруднення, ви можете використати м'який засіб, а потім протерти чистою вологою тканиною. Не протирайте вологою тканиною акумулятор, використовуйте тільки суху тканину.

2. Не використовуйте для чищення спирт, бензин, газ або інші їдкі, легючі хімічні розчинники, інакше зовнішній вигляд і внутрішня структура кузова будуть серйозно пошкоджені. Забороняється використовувати водяний пістолет для розпилення або промивання, і переконайтеся, що живлення електросамоката весь час вимкнено, зарядний пристрій відключено, а гумава кришка затягнута. Інакше це може призвести до ураження електричним струмом або серйозної несправності.

3. Коли електричний самокат не використовується, намагайтеся зберігати його в сухому та прохолодному місці, намагайтеся уникати тривалого зберігання на відкритому повітрі. Вплив сонця/перегрів/холодне зовнішнє середовище пришвидшить зовнішній вигляд електросамоката та старіння шин і скоротить термін служби транспорту та його акумуляторної батареї.

Обслуговування акумулятора

- Не використовуйте батареї інших моделей або марок, інакше це може загрожувати безпеці.

- Не торкайтеся контактів батареї, не відкривайте та не оголюйте корпус. Уникайте контакту металевих предметів з контактами батареї, щоб не спричинити коротке замикання. Це може призвести до пошкодження батареї, травм або навіть смерті.

- Використовуйте лише оригінальний зарядний пристрій, інакше існує ризик пошкодження або пожежі.

- Неналежа утилізація використаних батарей може призвести до серйозного забруднення навколишнього середовища. Дотримуйтеся місцевих правил утилізації акумуляторної батареї.

- Будь ласка, вчасно заряджайте акумулятор і повністю зарядіть їх перед зберіганням, щоб продовжити термін служби акумулятора, не заряджайте електросамокат, якщо зарядний пристрій або розетка вологі.

- Не розміщуйте батарею при температурі вище 50 °C або нижче +5 °C (наприклад, не ставте електросамокат або його акумуляторну батарею під літнім сонцем) і не кидайте батарею у вогонь. Інакше це може призвести до виходу з ладу акумулятора, перегріву та навіть пожежі. Якщо ви не їдете на ньому більше 30 днів, будь ласка, повністю зарядіть його, зберігайте в сухому прохолодному місці та повністю заряджайте кожні 30 днів, інакше акумулятор може бути пошкоджений, і на це пошкодження не поширюється гарантія. (Примітка: непрофесійному персоналу заборонено знімати акумулятор бо це може призвести до серйозних інцидентів безпеки через ураження електричним струмом або коротке замикання!)

- Щоб уникнути повного розряду, вчасно заряджайте батарею. Це може значно продовжити термін служби батареї. Крім того, за Кімнатної температури акумуляторна батарея може запропонувати більший пробіг і продуктивність. А якщо він використовується в середовищі нижче 0 °C, термін служби батареї та продуктивність впаде. Як правило, при +5°C пробіг може становити лише половину пробігу за кімнатної температури. А при підвищенні температури пробіг акумулятора відновиться.

- Будь ласка, не розбирайте самокат та не змінюйте його без участі професіоналів у дистрибуторів.

Зверніться до служби технічної підтримки і отримайте спеціалізовану і кваліфіковану консультацію і, при необхідності, скористайтесь гарантійним обслуговуванням.



Відомості про утилізацію і переробку відходів електричного та електронного обладнання: це маркування свідчить про те, що з цим виробом не слід поводитися як із побутовим сміттям. Для захисту довкілля і здоров'я людей від шкоди через неконтрольоване видалення відходів утилізуйте пристрій належним чином для можливого подальшого повторного використання природно-сировинних ресурсів.



Декларація відповідності: Справжнім Імпортер (вказаний на упаковці) заявляє, що тип радіоблабднання (вказаний вище) відповідає Технічному регламенту радіоблабднання; повний текст декларації про відповідність доступний на веб-сайті за такою адресою: www.ctrs.com.ua/deklaraciya-sootvetstviy

Обмежена Гарантія:

- 1)Гарантійний термін виробу становить 1 рік. Цей термін не розповсюджується на батарею та витратні матеріали.
- 2)Гарантійний термін батареї та зарядного пристрою становить 6 місяців. Шини, камери виробу відносяться до витратних матеріалів, гарантійний термін для яких становить 1 місяць. Гарантійний термін на частини корпусу складає 1 місяць.

* ремонт по гарантії проводиться у разі виявлення заводського браку. Механічні пошкодження пристрою та частин пристрою не є гарантійним випадком.

- 3)Впродовж дії гарантійного терміну клієнту рекомендується кожні 6 місяців проводити технічне обслуговування пристрою у сервісному центрі.

* Технічне обслуговування не є гарантійним ремонтом. Надання технічного обслуговування є платною послугою.

Причини відмови в наданні безкоштовного гарантійного обслуговування:

1. Несправність, яка виникла через неправильне або агресивне використання пристрою.
2. Попадання вологи у пристрій.
3. Несправність, яка виникла через доробки, розбирання та ремонт виробу не авторизованими особами.
4. Випадкові пошкодження або несправності, які виникли через недотримання умов зберігання.
5. Не відповідність інформації на документі/гарантійному талоні з параметрами продукту, що підтверджує придбання.
6. Пошкодження поверхонь виробу.
7. Розбирання виробу, не передбачене цією інструкцією з експлуатації. Пошкодження або несправності, які викликані поїздками під дощем або по калюжам.

Адреси авторизованих сервісних центрів: М. Дніпро, вул. Харківська 3; М. Київ, вул. Вербова 17А; М. Одеса, вул. Маразлівська 1/20; М. Харків, вул. Пушкінська 36.

УВАГА! Гарантія дійсна за умови проведення сервісного обслуговування в сервісних центрах «ЦИТРУС». Актуальні сервісні центри за посиланням: <https://service.ctrs.com.ua/>

Для позначок сервісної служби

№ п/п	Зміст звернення	Підпис співробітника

Виробник: "Кінгсонг Інтел Ко., Лтд", Буд. 7, дор. Синху, 8-ма промислова зона, Район Хунсин, Парк Ютан Гуанмін, Шеньчжень, Китай

Імпортер вказаний на упаковці.

Зроблено в КНР.