

## Електричний самокат Yadea KS3

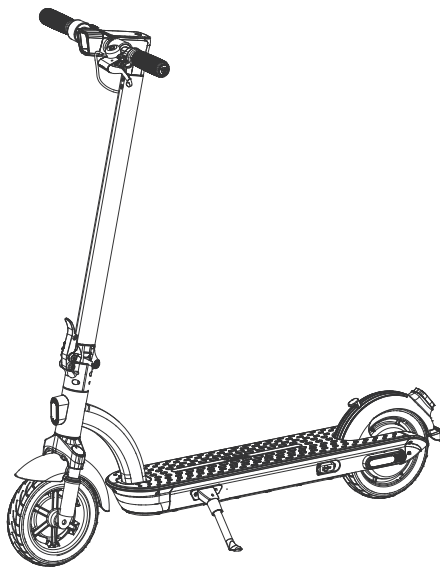

### Поради з безпеки:

Дана Інструкція містить важливу інформацію з питань безпеки, експлуатації та технічного обслуговування. Просимо уважно прочитати та зрозуміти весь вміст перед використанням. Для вашої безпеки дотримуйтесь усіх застережень в Інструкції та на етикетках, нанесених на цей самокат. Будь ласка, збережіть Інструкцію для подальшого використання.

# Зміст

1 Техніка безпеки .....	02
2 Аксесуари .....	04
3 Опис запчастин .....	05
4 Панель приладів .....	06
5 Збір самокату .....	07
6 Початок експлуатації .....	08
7 Зарядка акумулятора .....	08
8 Безпечна поїздка .....	10
9 Застереження щодо безпеки .....	14
10 Відкрийте, Складіть і Перенесіть .....	15
11 Технічні характеристики .....	17
12 Усунення неполадок .....	17
13 Технічне обслуговування та ремонт .....	28
14 Торговий знак та правове роз'яснення .....	20



## **Дорогі користувачі:**

Вдячні за те, що обрали електричні самокати Yadea .

Ця Інструкція містить важливу інформацію по техніці безпеки. Повне розуміння даної Інструкції допоможе підвищити безпеку поїздки. Як невід'ємну частину скутера, будь ласка, передайте цей посібник разом із самокатом під час передачі прав на використання шляхом продажу або позики самокату іншим особам.

Просимо купувати електричний самокат Yadea через офіційні канали та використовувати оригінальні запчастини від Yadea. Зберігайте, будь ласка, рахунок-фактуру як підтвердження гарантії.

Просимо дотримуватись цієї інструкції, для підтримки технічного стану транспорту. У разі виявлення проблем звертайтеся до авторизованих СТО у вашому регіоні або в нашу компанію, ми надамо Вам якісне обслуговування, ремонт та інші послуги.

Авторські права на цей посібник належить Yadea Technology Group, без письмової згоди компанії забороняється копіювати та використовувати інформацію, правопорушник буде притягнутий до відповідальності.

Ще раз дякуємо, що обрали електричні самокати Yadea !

Насолоджуйтесь поїздкою!

# 1 Техніка безпеки

1. Цей самокат є продуктом для відпочинку. Для початку, будь ласка, навчіться на ньому їздити, слідуючи даній Інструкції. YADEA Group не несе відповідальності за будь-які втрати або травми через відсутність навичок їзди або недотримання цієї Інструкції.
2. Дотримання інструкцій та попереджень, що містяться в цьому посібнику, не усуває всі ризики під час їзди на самокаті. Можуть виникнути такі ризики, як втрата контролю, зіткнення або падіння. Дотримуйтесь правил дорожнього руху, в'їжджаючи в громадські місця. Як і інші транспортні засоби, він займає довгий гальмівний шлях, коли їде швидше. Гальмування по слизькій поверхні може призвести до заносу або падіння.
3. Будьте обережні під час їзди на цьому самокаті. Тримайте безпечну дистанцію від пішоходів і транспортних засобів. Будьте напоготові та їдьте повільно, в'їжджаючи в незнайому місцевість або на складний ландшафт.
4. Під час їзди на самокаті, одягайте шолом та інше захисне спорядження для рук, зап'ястя, ліктів, колін, голови.
5. Поважайте право пішоходів на прохід. Під час їзди в одному напрямку з пішоходами тримайтеся ліворуч. Рухайтесь у протилежному напрямку з пішоходами, тримайтеся праворуч. Знизьте швидкість, щоб не налякати пішоходів. В інших випадках дотримуйтесь місцевих законів і правил дорожнього руху.
6. Їдьте по велосипедній доріжці.
7. Правила безпеки для водіїв, що містяться в даній Інструкції, необхідно дотримуватися в тих місцях, де незатверджені закони та правила для самокатів. YADEA Group не несе відповідальності за втрату майна, травми, смерть або інші нещасні випадки через недотримання цих правил.
8. НЕ передавайте свій самокат тому, хто не читав цю Інструкцію. Допоможіть новачкам навчитися користуватися цим продуктом, поки вони не оволодіють основними функціями самокату. Переконайтеся, що новачки будуть носити шолом та інше захисне спорядження під час використання та користування самокатом.
9. Перед їздою перевірте кріплення та компоненти, щоб переконатися, що вони в хорошому стані; перевірте контури, передні та задні ліхтарі; перевірте гальмування. У разі будь-якого ненормального звуку або настороження, негайно припиніть їзду та зверніться до авторизованої місцевої СТО або нашої компанії.
10. НЕ їздіть за несприятливих погодних умов, таких як шторм, сильний туман або сніг..
11. Цей продукт призначений лише для одного користувача. Одягайте взуття під час їзди на самокаті. НЕ одягайте сандалі. Максимальна маса тіла – 100 кг, зріст – 200 см.
12. НЕ заряджайте самокат, коли зарядний пристрій або розетка вологі. Перед зарядженням прочитайте цю Інструкцію.

13. Використовуйте ТІЛЬКИ зарядний пристрій YADEA, що додається. НЕ використовуйте зарядні пристрої інших брендів .
14. Використовуйте ТІЛЬКИ сертифіковані деталі та компоненти YADEA. НЕ порушуйте цілісність свого самокату. Будь-яке втручання в роботу самокату, що призвело до серйозних пошкоджень або травм, зробить гарантію недійсною.
15. Обов'язково поставте самокат на рівну поверхню, щоб уникнути перекидання.
16. Прочитайте та дотримуйтесь усіх пунктів «УВАГА» та «ПОПЕРЕДЖЕННЯ», що містяться в цій Інструкції, щоб мінімізувати ризики. НЕ катайтеся на самокаті по автомобільній смузі ні за яких обставин. Бажаний вік наїзника – від 14 до 60 років. Дотримуйтесь інструкцій безпеки, наведених нижче:
  - A. Особи, яким не рекомендується їздити на самокаті:
    - I. Вагітні жінки, діти та люди похилого віку
    - II. Особи, які перебувають в стані алкогольного та наркотичного сп'яніння
    - III. Люди з надлишковою вагою
    - IV. Особи, які перебувають в стані сильної втоми
    - V. Інваліди
  - B. Користувачі віком до 18 років повинні їздити на самокаті під наглядом дорослих..
  - C. Під час їзди на самокаті дотримуйтесь правил дорожнього руху. НЕ катайтеся в місцях, заборонених місцевими органами.
  - D. Для безпечної поїздки стежте за дорогою попереду та переконайтеся, що вас добре бачать інші.

## 2 Аксесуари

С а м о к а т

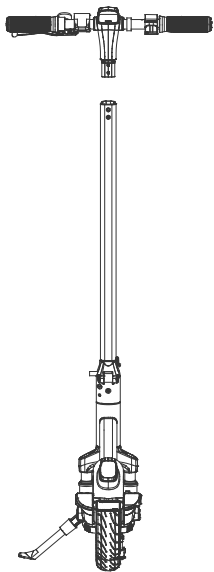

Документація

Інструкція

Аксесуари

Гайковий ключ



Кабель для зарядки



Гвинт × 4



Зарядний пристрій



Просимо перевірити вищевказаний товар та аксесуари після розпакування самокату. Якщо якісь частини або аксесуари відсутні або пошкоджені, зверніться до авторизованих сервісних станцій у вашому регіоні. Переконавшись, що всі деталі в належному стані, можна приступати до процесу складання.

Зберігайте пакувальні матеріали для подальшого транспортування.

### 3 Опис запчастин

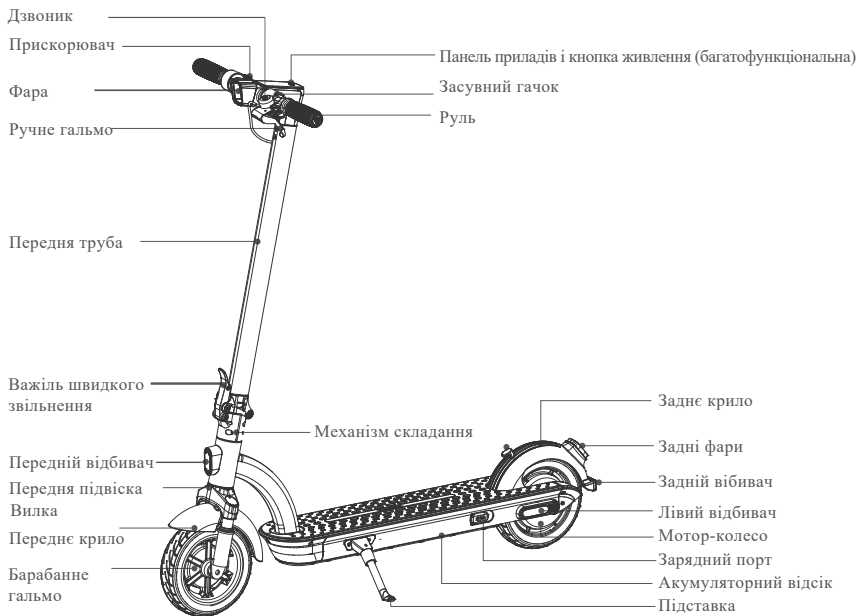

## 4 Панель приладів

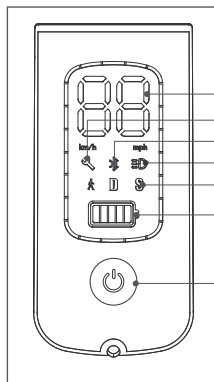

1. Спідометр
2. Помилка
3. Bluetooth
4. Фара
5. Режим живлення
6. Рівень заряду батареї
7. Кнопка живлення (Багатофункціональна)

1. Спідометр: відображає поточну швидкість та код помилки
2. Помилка: Якщо світиться гайковий ключ - це вказує на те, що самокат має виявлену помилку.
3. Bluetooth: Світла піктограма вказує на те, що самокат успішно підключено до Bluetooth він подає звуковий сигнал.
4. Фара: коли фара увімкнена - піктограма світиться.
5. Доступні три режими: "A" для пішогодного режиму з максимальною швидкістю 6 км/год, "D" для стандартного режиму та "S" для спортивного режиму (висока швидкість)

	Режим	UL	CE	CN
KS3	S	25 км/год	25 км/год	25 км/год
	D	18 км/год	18 км/год	18 км/год
	A	6 км/год	6 км/год	6 км/год

6. Рівень заряду батареї: потужність батареї позначається 5 смужками, кожна з яких становить приблизно 20% повної батареї.
7. Кнопка живлення (багатофункціональна): коротке натискання, щоб увімкнути самокат, і довге, щоб його вимкнути. Самокат вимикається автоматично через 3 хвилини без використання програми.

Коли самокат увімкнено, натисніть кнопку, щоб перемикатися між режимами. Якщо самокат подає звуковий сигнал - операція успішна.

Коли самокат увімкнено, двічі натисніть кнопку, щоб повернути увімкнення/вимкнення фар. Якщо самокат подасть звуковий сигнал - операція успішна.

## 5 Збір самокату

1. Розкладіть передню трубку до максимального положення, натискайте на складену та швидкознімну ручку, поки не з'явиться звук «тріск». Розгорніть підставку для підтримки самокату.

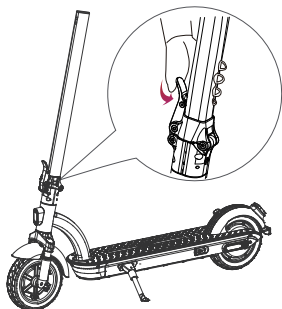

2. Встановіть кермо на передню трубку в правильному напрямку.

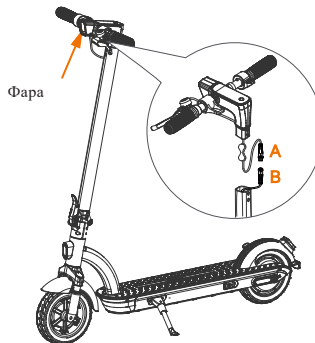

3. Використовуйте шестигранний ключ, що додається, щоб вкрутити 4 гвинти в порядку 1-2-3-4.

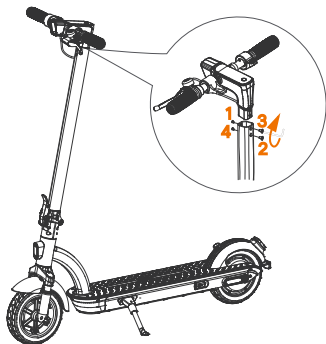

4. Перевірте, чи самокат запускається.

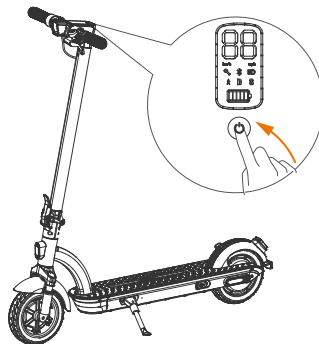

## 6. Початок експлуатації

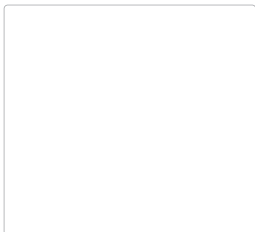

⚠ Прочитайте та дотримуйтесь усіх пунктів «УВАГА» та «Попередження», що містяться в цій Інструкції.

Завантажте та встановіть цю програму з App Store або Google Play Store. Увімкніть Bluetooth і відскануйте QR-код на лівій стороні, щоб підключитися до самокату. Тримайте телефон поруч із самокатом і вмикайте Bluetooth під час його активації.



1. Натисніть значок, щоб відкрити додаток.



2. Натисніть «Ресстрація».



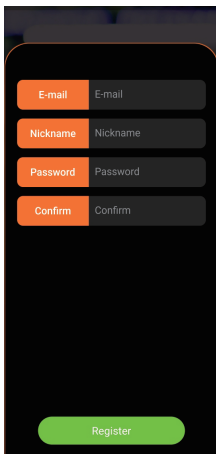

3. Введіть інформацію, знову натисніть «Реєстрація».

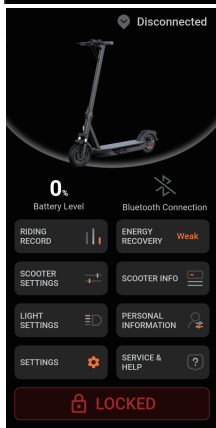

5. Увімкніть самотат і натисніть «Підключення по Bluetooth».

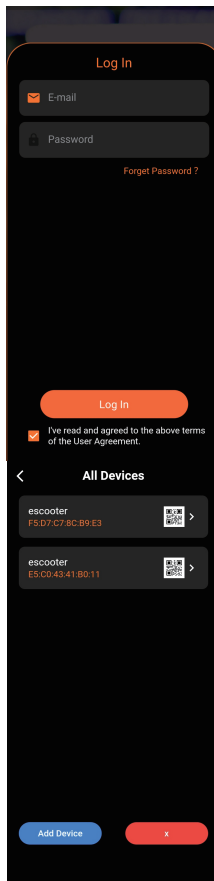

4. Введіть адресу електронної пошти та пароль, натисніть «Увійти».

6. Сканування та підключення > Сканувати QR-код на самотаті > Підключитися до самотату.

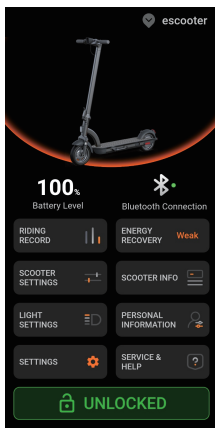

7. Після підключення самокат видасть сигнал. Індикатор Bluetooth буде ввімкнено, означає з'єднання виконано.

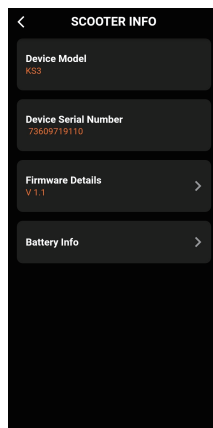

8. Запустіть самокат, дотримуючись інструкцій у додатку. Навчіться безпечно їздити. Тепер ви можете використовувати свій самокат і стежити за його станом через додаток.

Насолоджуйтесь поїздкою!

## 7 Зарядка

1. Відкрийте відсік зарядки.

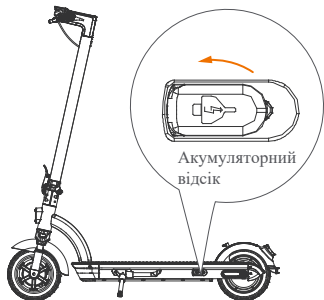

2. Підключення зарядного пристрою: спочатку підключіть акумулятор, а потім підключіть зарядку до електрики.

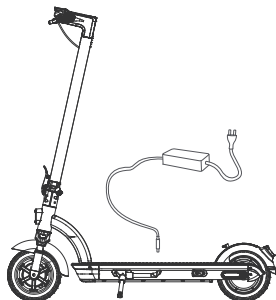

### ▲ УВАГА:

Червоне світло зарядного пристрою означає, що заряджання триває, зелене світло означає, що зарядка завершена. Від'єднайте зарядний пристрій після повної зарядки.

Використовуйте оригінальний зарядний пристрій або акумулятор. Вони можуть бути пошкоджені або загорітися.

## 8 Безпечна поїздка

Одягайте захисний шолом та інше захисне спорядження, щоб мінімізувати можливі ризики або травми.

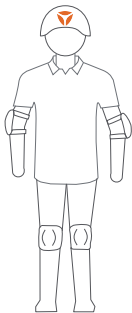

2. Станьте на підставку самокату іншою ногою, щоб зберегти рівновагу, і натисніть на газ, щоб прискоритися.

### УВАГА:

Для вашої безпеки переконайтеся, що швидкість самокату досягає 3 км/год перед початком поїздки.

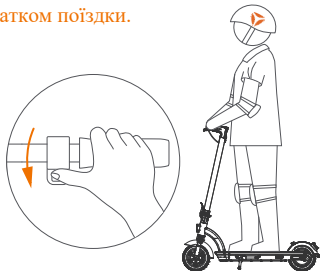

1. Часто перевіряйте батарею, заряджайте її, коли низький заряд.

Встаньте на педаль однією ногою і відштовхніться іншою ногою, щоб почати їхати.

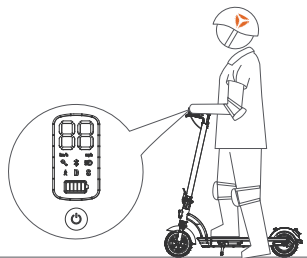

3. Відпустіть регулятор швидкості, щоб уповільнити швидкість; стисніть гальмівну ручку, щоб загальмувати.

### ▲ УВАГА:

Різне гальмування може призвести до падіння та серйозних травм. Дотримуйтесь належної швидкості та остерігайтеся можливих небезпек.

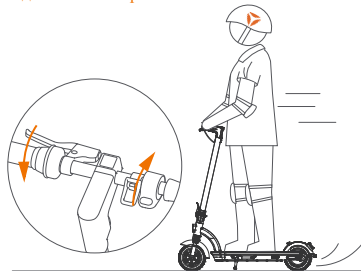

## 9 Заходи безпеки

### ⚠ УВАГА:

Недотримання наведених нижче інструкцій може призвести до серйозних травм.

1. НЕ катайтеся на самокаті лише однією ногою.

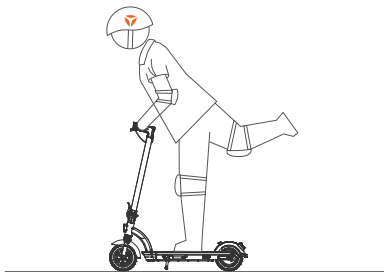

3. Не натискайте на педаль газу, коли вежете самокат в руках.

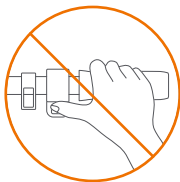

2. НЕ відпускайте одну або дві руки під час їзди.

### ⚠ УВАГА:

Тримайтеся за ручки обома руками, інакше ви можете втратити рівновагу та отримати травму внаслідок падіння. НЕ натискайте газ, коли тримаєте самокат або вежете його в руках.

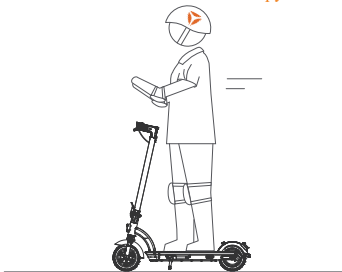

4. НЕ їдьте по автомобільній смузі або шосе.

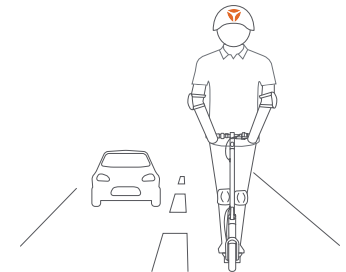

5. Уникайте будь-яких перешкод під час їзди на самокаті. НЕ намагайтесь проїжджати через калюжі або будь-які інші водні перешкоди. У цьому випадку пригальмуйте та об'їдьте їх.

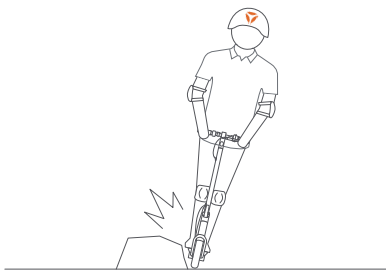

6. Знижуйте швидкість під час їзди по смугах уповільнення, порогах, вибоїстих дорогах або інших нерівних ландшафтах.

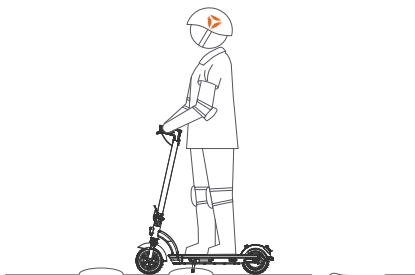

7. Повертаючи, нахиліть тіло в напрямку повороту і повільно поверніть ручку. НЕ намагайтесь робити різкі повороти.

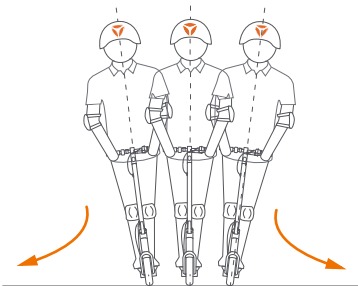

8. НЕ намагайтесь різко повертати ручку під час їзди на високій швидкості.

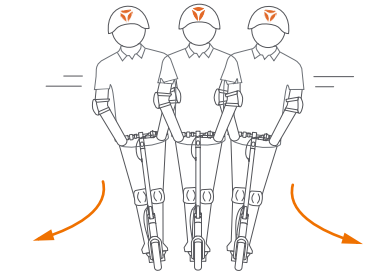

9. НЕ катайте на самокаті у дощову погоду!



11. НЕ ставте важкі предмети на ручку самокату.

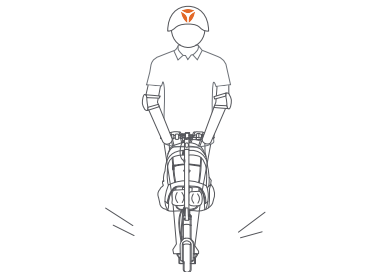

10. Остерігайтеся високих перешкод, щоб уникнути травм.

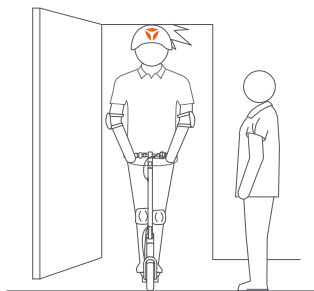

12. Самокат призначений лише для одного водія. НЕ катайте з пасажиром.  
НЕ катайте на самокаті, тримаючи або несучи дитину.

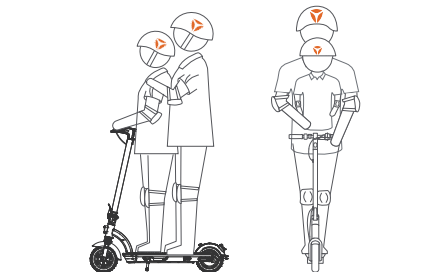

13. НЕ катайте на самокаті вгору та вниз по сходах або через перешкоди.

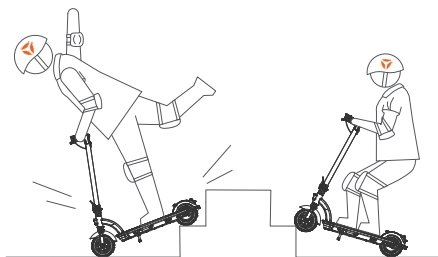

15. НЕ дивіться на екран телефону та не одягайте навушники під час їзди на самокаті.



14. Контролюйте швидкість під час спуску вниз.  
НЕ наступайте на крила самокату.

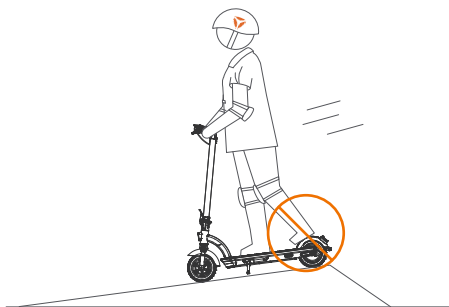

16. НЕ торкайтеся двигуна під час їзди на самокаті, щоб запобігти опіку шкіри.

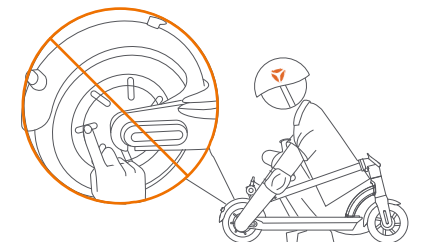



## 10 Відкрити, скласти та перенести

### Відкрити

1. Поверніть гачок-фіксатор за годинниковою стрілкою, щоб його звільнити. Підніміть самокат із заднього крила.

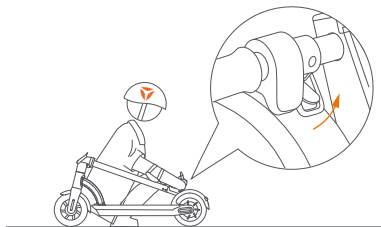

2. Правою рукою тримайте ручку самокату та підніміть передню трубу до максимального положення. Натисніть на важіль швидкого звільнення, поки складний механізм не затиснется на круглу гайку на передній трубі.

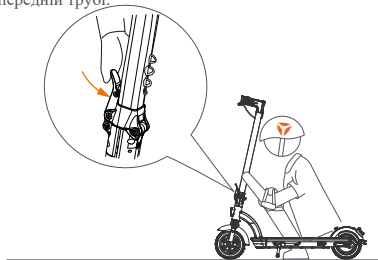

### Скласти

Правою рукою утримуйте передню трубку, великим пальцем лівої руки натисніть кнопку безпеки, відкрийте важіль швидкого звільнення, складіть передню трубку так, щоб гачок-фіксатор прикріпився до гачка на задньому крилі.

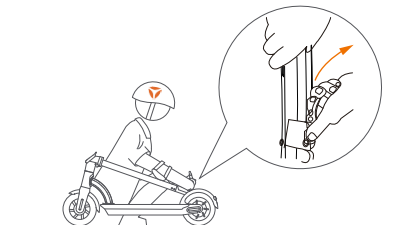

### Перенести

Складіть самокат для перенесення.

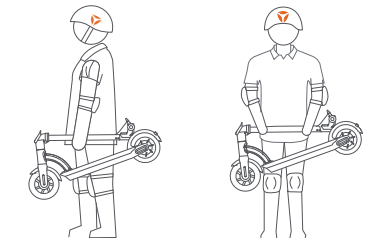

## 11 Специфікація

Запчастини	Предмети	Параметри
Колесо	Переднє колесо	8,5 дюймів
	Заднє колесо	8,5 дюймів
Двигун	Номінальна потужність	300 Вт
	Максимальний крутний момент	17 Нм
	Клас IP	IPX5
Акумулятор	Номінальна напруга	36В
	Робоча напруга	30-42 В
	Потенціал	7800 мАг
	Температура зарядки	0-45°C
	BMS	Перезарядка/перерозрядка/коротке замикання/перегрівання та захист від перевантаження струму
Зарядний пристрій	Вхідна напруга	100-240 В змінного струму
	Вхідний струм	1,5А
	Вихідна напруга	42В
	Тривалість зарядки	5-6 год
	Модель зарядного пристрою:	FY-4202000
	Виробник зарядного пристрою	Shenzhen Fuyuandian Power Supply Co., Ltd.
Пристрій	Макс. швидкість	25 км/год
	Типовий діапазон	30Км*
	Гальмівна система	Переднє/заднє механічне гальмо + заднє електронне гальмо
	Макс. схил	8°
	Корисне навантаження	100 кг
	Вага нетто	14,87 кг
Особливості	Режими поїздки	Режими «Пішохід», «Драйв» і «Спорт».
	Інші	Рекуперация енергії, блокування та розблокування самокату за допомогою програми

\* Типовий діапазон: Перевірено під час їзди на повній потужності, навантаження 75,0 кг, 25°C

Деякі з факторів, які впливають на дальність, включають: швидкість, кількість поусів і зупинок, температура навколишнього середовища тощо.

## 12 Усунення неполадок

Код	Індикатор помилки	Рішення
E0	Помилка зв'язку	Перевірте електропроводку між контролером, приладом і акумулятором, замініть їх, якщо це необхідно
E1	Помилка керма	Перевірте електропроводку або замініть кермо
E2	Помилка гальмування	Перевірте електропроводку або замініть вимикач гальмування
E3	Помилка двигуна	Перевірте електропроводку або замініть двигун
E4	Помилка короткого замикання фазного проводу двигуна або трубки	Перевірте фазовий провід двигуна або замініть двигун/контролер
E5	Помилка контролера	Перевірте проводку контролера або замініть контролер
E6	Помилка акумулятора	Перевірте з'єднання акумулятора або замініть акумулятор

## 13 Технічне обслуговування та ремонт

Прибирання та зберігання

Протріть самокат шматком м'якої мокрої тканини. Видаліть липкі забруднення за допомогою зубної щітки та пасти та протріть м'якою вологою тканиною.

### УВАГА

НЕ очищайте самокат спиртом, бензином, ацетоном або іншими корозійними/леткими розчинниками, які можуть погіршити зовнішній вигляд і внутрішню структуру вашого самокату. НЕ мийте самокат очищувачем.

### ПОПЕРЕДЖЕННЯ:

Перед очищенням вимкніть живлення, вийміть зарядний кабель, закрийте гумову кришку на порту зарядки, щоб запобігти пошкодженню електронних компонентів.

Розмістіть самокат у тінистому та сухому місці. НЕ залишайте самокат на вулиці на тривалий час. Прямі сонячні промені та екстремальні температури (холодні та гарячі) можуть прискорити старіння пластикових деталей та погіршити термін служби акумулятора.

Шини

Супутні шини встановлюються техніками сервісного обслуговування. Демонтаж коліс – складний процес.

Неправильна збірка може призвести до нестабільності або поломки самокату:

- Протягом гарантійного терміну зверніться до сервісного персоналу. Ви можете знайти список авторизованого сервісного персоналу в центрі обслуговування клієнтів на [www.yadea.one](http://www.yadea.one).
- З будь-яких запитань звертайтеся до центру обслуговування клієнтів на сайті [www.yadea.one](http://www.yadea.one).

## Технічне обслуговування акумулятора

НЕ виймайте акумулятор. З будь-яких запитів звертайтеся до центру обслуговування клієнтів за адресою [www.yadea.one](http://www.yadea.one)

Зберігайте самокат при температурі -20-40°C. Заряджайте самокат при температурі 0-45 °C.

Перевіряйте рівень заряду акумулятора перед кожною поїздкою. Недостатній рівень потужності вплине на вашу поїздку.

Заряджайте самокат, коли рівень потужності менше 20%, щоб уникнути виснаження акумулятора.

НЕ викидайте акумулятор. Зверніться до спеціалізованих пунктів щодо переробки та/або утилізації батарей.

### УВАГА:

Як правило, повністю заряджена батарея протримається в режимі очікування 120-180 днів. При їзді на низькій потужності акумулятор витримає 30-60 днів. Не забувайте заряджати акумулятор після кожної поїздки. Вичерпання батареї може призвести до постійного пошкодження. Електронні пристрої в батареї фіксуватимуть умови розрядки та зарядки батареї; надмірне зарядження або пошкодження, викликані надмірним зарядженням, не є частиною гарантії.

### УВАГА:

НЕ торкайтеся контактів акумулятора. Тримайте контакти акумулятора подалі від металевих предметів, щоб уникнути короткого замикання. Будьте уважні до небезпеки пожежі та ураження електричним струмом.

Акумулятор не містить частин, які може обслуговувати користувач. У разі пошкодження акумулятора або високій вологості НЕ заряджайте та не використовуйте його.

### УВАГА:

НЕ катайтеся на самокаті, коли температура навколишнього середовища перевищує робочу (див. Специфікацію), оскільки низька/висока температура може погіршити його максимальну потужність, а також спричинити ковзання або падіння, що може призвести до травм або втрати майна.

З'єднувальний гнучкий кабель зарядного пристрою не підлягає заміні. У разі пошкодження кабелів зарядний пристрій необхідно викинути та замінити. З будь-яких запитів, будь ласка, зв'яжіться з нами за адресою [www.yadea.one](http://www.yadea.one)

У разі помилки або несправності протягом гарантійного терміну зверніться до авторизованого сервісного персоналу, після гарантійного терміну ви можете звернутися до будь-якого професійного сервісного персоналу на ваш вибір. Ви можете знайти список авторизованого сервісного персоналу в центрі обслуговування клієнтів на [www.yadea.one](http://www.yadea.one) З будь-яких запитів звертайтеся до центру обслуговування клієнтів на сайті [www.yadea.one](http://www.yadea.one).

Ми намагалися зробити цю Інструкцію стислою. Якщо будь-який конкретний пункт є важким для сприйняття, рекомендуємо зв'язатися з авторизованим або спеціальним сервісним персоналом.

## 14 Торговий знак та правове роз'яснення

Цей самокат є запатентованим продуктом. Для отримання патентної інформації див. [www.yadea.com](http://www.yadea.com).

Ми доклали максимум зусиль, щоб включити в Інструкцію описи та інструкції для всіх функцій самокату. Однак через постійне вдосконалення функцій продукту та зміни дизайну ваш самокат може дещо відрізнятися від того, що показано в цьому документі. Відвідайте Apple Store (iOS) або Google Store (Android), щоб завантажити та інсталиувати програму та дізнатися більше.

Зверніть увагу, що деякі функції, згадані тут, можуть бути непридатними для вас. Виробник залишає за собою право змінювати конструкцію та функції самокату та цього документа без попереднього повідомлення.

Усі права захищено @Yadea Technology Group

## Технічне обслуговування

Дата	Опис несправності	Опис несправності	Станція техобслуговування	Обслуговується	Зауваження

Заповнюється при продажу.

До зовнішнього вигляду та комплектації претензій не маю

Серійний номер \_\_\_\_\_

Дата продажу \_\_\_\_\_

Продавець \_\_\_\_\_

Печатка \_\_\_\_\_

Підпис \_\_\_\_\_

Офіційний представник в Україні:

ТОВ «ТВК ІНФРА» м. Київ, вул. Пшенична, 8

tel: +38 (067) 825-44-30, +38 (044) 39-000-39

e-mail: [welding@tvk.ua](mailto:welding@tvk.ua)

Виробник: Yadea Technology Group, Co., Ltd.

Головний сервісний центр: ТБК "ІНФРА", 03134,

м. Київ, вул. Пшенична , 8

Контакти: +380678254430

Корпоративний сайт : [www.yadea.one](http://www.yadea.one)