

ufesa

Кавоварка еспресо

Palermo
Palermo White



Інструкція з використання

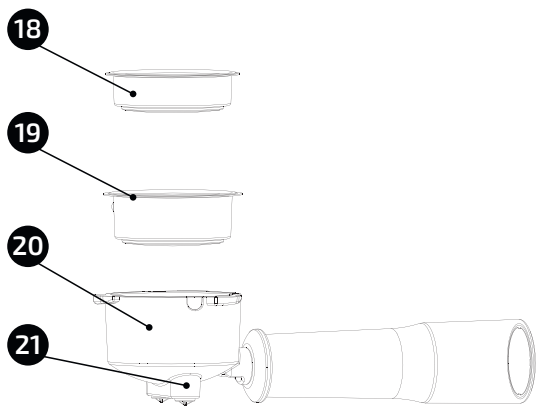
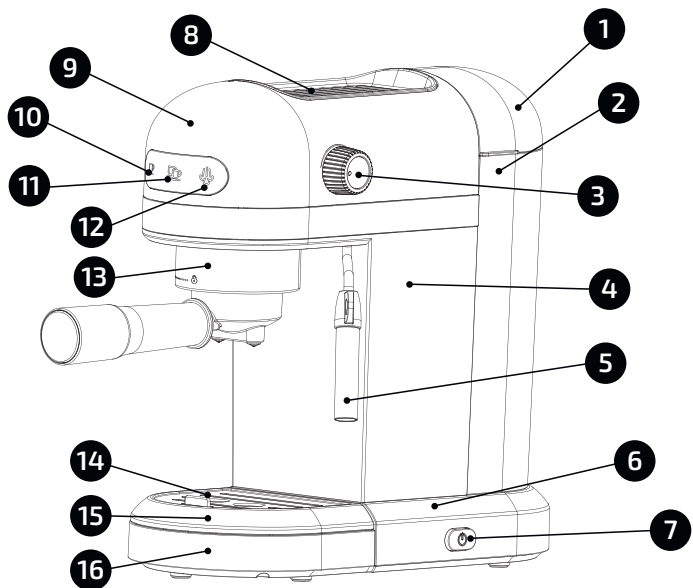

МИ ВДЯЧНІ ВАМ ЗА ВИБІР ПРОДУКЦІЇ UFESA
ТА БАЖАЄМО, ЩОБ ЦЕЙ ПРИСТРІЙ ФУНКЦІОНУВАВ
І ПРИНОСИВ ВАМ ЗАДОВОЛЕННЯ ТА НАСОЛОДУ.

ЗАСТЕРЕЖЕННЯ

ПЕРШ НІЖ КОРИСТУВАТИСЯ ПРИСТРОЄМ, УВАЖНО ОЗНАЙОМТЕСЯ З ІНСТРУКЦІЯМИ З ЕКСПЛУАТАЦІЇ. ЗБЕРІГАЙТЕ ЦЕЙ ПОСІБНИК У БЕЗПЕЧНОМУ МІСЦІ, ЩОБ МАТИ ЗМОГУ СКОРИСТАТИСЯ НИМ ЗА ПОТРЕБИ.

ОПИС

1. Кришка резервуара для води
2. Резервуар для води
3. Ручка керування подаванням пари
4. Основний корпус
5. Трубка та форсунка для подавання пари
6. Станина
7. Кнопка ввімкнення/вимкнення (ON/OFF)
8. Панель для нагрівання чашок
9. Верхня кришка
10. Кнопка/індикатор приготування однієї чашки кави
11. Кнопка/індикатор приготування двох чашок кави
12. Кнопка/індикатор нагрівання пари
13. Тримач лійки
14. Поплавок
15. Кришка піддона для крапель
16. Піддон для крапель
17. Мірна ложка для кави
18. Сито на одну чашку кави
19. Сито на дві чашки кави
20. Тримач сита
21. Вихідний отвір для кави

ІНСТРУКЦІЇ З ТЕХНІКИ БЕЗПЕКИ

Якщо шнур електроживлення цього пристрою пошкоджено, його необхідно обов'язково замінити, звернувшись до виробника, його авторизованого сервісного центру або належно уповноважених осіб, щоб уникнути небезпечних ситуацій. Цим пристроєм можуть користуватися діти віком понад 8 років, якщо їм забезпечено нагляд або надано інструкцію щодо безпечного способу користування пристроєм та якщо вони усвідомлюють можливу небезпеку. Діти не повинні гратися з цим пристроєм. Діти можуть проводити очищення та догляд за пристроєм, якщо вони досягли 8-річного віку та перебувають під наглядом дорослих. Зберігайте пристрій і його шнур електроживлення у місцях, недоступних для дітей віком до 8 років.

Цим пристроєм можуть користуватися особи з обмеженими фізичними, сенсорними чи розумовими здібностями або відсутністю досвіду і знань, якщо вони перебувають під наглядом або отримали інструкції з користування пристроєм безпечним способом і розуміють пов'язані з цим ризики.

Цей пристрій призначений для застосування в побутових умовах. Він не призначений для використання в таких умовах:

- в кухнях для персоналу в магазинах, офісах та інших типах робочих приміщень;
- у заміських будинках;
- клієнтами у готелях, мотелях та інших закладах для проживання;
- у міні-готелях типу «ночівля та сніданок».

Очищення виконуйте відповідно до розділу «Догляд та очищення» цього посібника.

Ніколи не занурюйте пристрій у воду чи будь-яку іншу рідину.

Під час заварювання та після використання деякі компоненти кавоварки залишаються гарячими через залишкове тепло.

Застереження: можливе травмування в разі неправильного користування!

Цей пристрій призначений для експлуатації на висоті до 2000 м над рівнем моря.

ВАЖЛИВІ ЗАСТЕРЕЖЕННЯ

У разі неправильного користування або неналежного поводження з пристроєм гарантія втрачає чинність.

Перед підключенням пристрою до електромережі перевірте, чи відповідає напруга в мережі напрузі, зазначеній на заводській табличці пристрою.

Під час користування пристроєм не допускається перекручування шнура живлення чи його намотування на пристрій. Не користуйтеся пристроєм, не підключайте і не відключайте його від електромережі мокрими руками чи ногами.

Не тягніть за шнур живлення, щоб від'єднати його від розетки, та не користуйтеся ним як ручкою для перенесення. Ніколи не використовуйте кавоварку без води.

У разі виникнення будь-якої несправності чи пошкодження негайно відключіть пристрій від електромережі та зверніться до авторизованої служби технічної допомоги.

Щоб уникнути будь-якої небезпеки, не відкривайте пристрій. Ремонт чи будь-які операції з пристроєм має право виконувати лише кваліфікований технічний персонал Офіційної служби технічної підтримки бренду.

B&B TRENDS S.L. відмовляється від будь-якої відповідальності за шкоду, яка може бути заподіяна людям, тваринам чи предметам внаслідок недотримання цих застережень.

ІНСТРУКЦІЇ З ЕКСПЛУАТАЦІЇ

Перед початком експлуатації:

Переконайтеся, що з пристрою знято всю упаковку.

ВАЖЛИВО! Перед використанням кавоварки видаліть червоний силікон з резервуара для води:

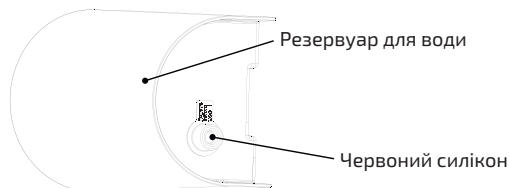

Перед першим приготуванням кави ми рекомендуємо двічі запустити кавоварку лише з водою, щоб очистити систему

Наповнення водою:

Перед увімкненням пристрою потрібно наповнити водою резервуар для води (2).





Зніміть знімний резервуар, відкрийте його кришку (1) та наповніть резервуар.

Ніколи не наливайте вище рівня «MAX».

Закрийте кришку.



Правильно встановіть резервуар у пристрій.

Приготування кави еспресо



1. Вставте штепсельну вилку в розетку та натисніть на кнопку увімкнення/вимкнення (ON/OFF) , світлові індикатори ,  та  почнуть блимати, і машина почне нагріватися. Коли всі світлові індикатори перестають блимати і світяться в нормальному режимі, попереднє нагрівання завершено, і машина переходить в режим приготування кави або гарячої води.

2. Зніміть лійку (20), повернувши її за годинниковою стрілкою.

3. Засипте мелену каву в сталеве сито (18) за допомогою мірної ложки (17). Потім щільно притисніть мелену каву за допомогою трамбувальної шайби.

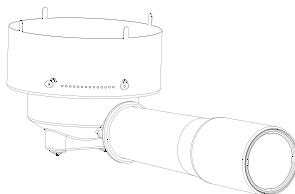
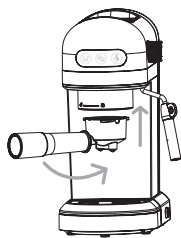
4. Поверніть лійку високого тиску в зборі проти годинникової стрілки з положення  в положення  (повинна бути щільно затягнута).



5. Поставте чашку під вихідний отвір для кави.
6. Торкніться кнопки приготування однієї чашки кави , кавоварка почне закачувати воду, і кава потече з форсунки для кави.
7. Кавоварка автоматично припиняє роботу (миготливий режим світлового індикатора змінюється на безперервне світіння), а в цей час відбувається приготування кави.
8. Після приготування кави знімайте лійку високого тиску в зборі, обертаючи її за годинниковою стрілкою, регулярно очищайте сито від кавової гущі та промивайте його гарячою водою.
9. У разі приготування двох чашок кави використовуйте сито на дві чашки кави (19), торкніться кнопки приготування двох чашок кави , а решта операцій такі самі, як і для приготування однієї чашки кави.

Спінювання молока / Приготування капучино

Ручка керування подаванням пари:

Ручка керування подаванням пари, зображена нижче, перебуває в закритому положенні. Існує два робочі стани, коли ручка керування подаванням пари перебуває у ввімкненому положенні. Коли машина працює в режимі приготування кави, парова трубка подає гарячу воду. Коли машина працює в режимі приготування пари, парова трубка подає пару.

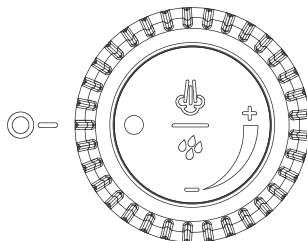



Зверніть увагу: Якщо після ввімкнення живлення індикатор попереднього нагрівання пари продовжує швидко блимати, це означає, що ручка керування подаванням пари перебуває не в закритому положенні. Поверніть ручку керування подаванням пари в закрите положення.

1. Спочатку приготуйте еспресо в достатньо великій чашці відповідно до розділу «ПРИГОТУВАННЯ КАВИ ЕСПРЕСО».
2. Використовуйте незбиране, свіже холодне молоко з холодильника (8°C-10°C) і налейте 1/3 молока в кухоль.
3. Торкніться кнопки нагрівання пари , почнеться попереднє нагрівання, індикатор приготування однієї чашки кави та індикатор приготування двох чашок кави погаснуть, індикатор нагрівання пари почне блимати, дочекайтеся безперервного світіння індикатора нагрівання пари, тепер попереднє нагрівання завершено.
4. Поставте кухоль з неіржавної сталі під парову форсунку. Занурте форсунку парової трубки в молоко нижче поверхні молока.
5. Відкрийте ручку керування подаванням пари, поверніть її в максимальне положен-

Зверніть увагу: Якщо після ввімкнення живлення індикатор попереднього нагрівання пари продовжує швидко блимати, це означає, що ручка керування подаванням пари перебуває не в закритому положенні. Поверніть ручку керування подаванням пари в закрите положення.

1. Спочатку приготуйте еспreso в достатньо великій чашці відповідно до розділу «ПРИГОТУВАННЯ КАВИ ЕСПРЕСО».
2. Використовуйте незбиране, свіже холодне молоко з холодильника (8°C-10°C) і налейте 1/3 молока в кухоль.
3. Торкніться кнопки нагрівання пари , почнеться попереднє нагрівання, індикатор приготування однієї чашки кави та індикатор приготування двох чашок кави погаснуть, індикатор нагрівання пари почне блимати, дочекайтеся безперервного світіння індикатора нагрівання пари, тепер попереднє нагрівання завершено.
4. Поставте кухоль з неіржавної сталі під парову форсунку. Занурте форсунку парової трубки в молоко нижче поверхні молока.
5. Відкрийте ручку керування подаванням пари, поверніть її в максимальне положення для спінювання молока.
6. Коли утвориться бажана молочна піна, поверніть ручку в закрите положення, подавання пари припиниться, зніміть кухоль та влийте спінене молоко в приготований еспreso, тепер капучино готовий.

Приготування гарячої води

1. Поставте ємність під вихідний отвір для гарячої води.
2. Коли всі світлові індикатори перестануть блимати, відкрийте ручку керування подаванням пари, поверніть її в максимальне положення, гаряча вода відразу ж почне виходити з трубки подавання гарячої води; під час приготування гарячої води блимає індикатор / .
3. Коли кількість гарячої води буде достатньою, поверніть ручку керування подаванням пари за годинниковою стрілкою в положення «вимкнено», і гаряча вода перестане витікати.

Нагрівання рідини (функція нагрівання паром)

1. Скористайтеся кухлем з неіржавної сталі, налейте холодну рідину до 1/2 кухля.
2. Торкніться кнопки нагрівання пари , почнеться попереднє нагрівання, світлові індикатори приготування однієї та двох чашок кави погаснуть, потім почне блимати індикатор нагрівання пари, попереднє нагрівання буде завершено, коли індикатор нагрівання пари почне світитися безперервно.
3. Поставте ємність під парову форсунку, занурте парову форсунку в рідину.
4. Повертайте ручку керування подаванням пари, випускайте пару.
5. Коли бажану температуру буде досягнуто, поверніть ручку керування подаванням пари в закрите положення, тепер подачу пари припинено.

НАГРІВАННЯ РІДИНИ (ФУНКЦІЯ НАГРІВАННЯ ПАРОЮ)

1. Скористайтеся кухлем з неіржавної сталі, налейте холодну рідину до 1/2 кухля.
2. Торкніться кнопки нагрівання пари , почнеться попереднє нагрівання, світлові індикатори приготування однієї та двох чашок кави погаснуть, потім почне блимати індикатор нагрівання пари, попереднє нагрівання буде завершено, коли індикатор нагрівання пари почне світитися безперервно.
3. Поставте ємність під парову форсунку, занурте парову форсунку в рідину.
4. Повертайте ручку керування подаванням пари, випускайте пару.
5. Коли бажану температуру буде досягнуто, поверніть ручку керування подаванням пари в закрите положення, тепер подачу пари припинено.

ВИДАЛЕННЯ НАКИПУ

1. З часом у машині накопичуються відкладення вапняного нальоту, і кожні 2-3 місяці необхідно проводити очищення машини від накипу.
2. Налийте воду та рідину для видалення накипу в резервуар для води до МАКСИМАЛЬНОЇ позначки (співвідношення води та рідини для видалення накипу - 4:1). Використовуйте «побутовий засіб для видалення накипу» або можна використовувати лимонну кислоту як замітник засобу для видалення накипу (співвідношення води та лимонної кислоти - 100:3).
3. Зафіксуйте тримач сита (без меленої кави) в блоці, як описано в розділі «Приготування кави еспресо».
4. Торкніться кнопки приготування кави, приготуйте приблизно 150 мл кави (або приготуйте 3 чашки кави). Потім торкніться кнопки нагрівання пари, почнеться попереднє нагрівання; коли індикатор нагрівання пари почне безперервно світитися, поверніть ручку керування подаванням пари у відкрите положення. Випускайте пару приблизно 2 хвилини та поверніть ручку в закрите положення. Зачекайте 15 хвилин, поки машина охолоне, перш ніж переходити до кроку 5.
5. Повторіть 3 рази крок 4.

ДОГЛЯД ТА ОЧИЩЕННЯ

Перед очищенням пристрою не забудьте витягнути вилку з розетки. Якщо кавоварка мокра, протирайте її зовні м'якою сухою тканиною, ніколи не використовуйте поліроль для металу. Знімні елементи потрібно мити в гарячій мильній воді. Промийте їх перед встановленням. Зніміть металеву лійку, повернувши її проти годинникової стрілки, видаліть залишки кави зсередини, після чого її можна буде почистити за допомогою засобу для чищення, але наостанок обов'язково промийте чистою водою. Ніколи не мийте будь-які компоненти пристрою в посудомийній машині. Поставте кавоварку в сухе та не дуже спекотне місце.

УТИЛІЗАЦІЯ ПРОДУКЦІЇ



Цей виріб відповідає Європейській директиві 2012/19/ЄС щодо електричних та електронних пристроїв, відомій як WEEE (відпрацьоване електричне та електронне обладнання), що забезпечує правову базу, яка застосовується в Європейському Союзі для утилізації та повторного використання відпрацьованих електронних та електричних пристроїв. Не викидайте цей пристрій у сміттєвий бак, натомість здайте його в найближчий до вашого будинку центр приймання відпрацьованого електричного та електронного обладнання.

ufesa

Імпортер:

ТОВ "ДІСІ ЛІНК ОПТ"
61038, Харківська обл., м. Харків,
Салтівське шосе, б.43.
тел.:+380675706978
dclink.opt@gmail.com

Дата виробництва: дивитись на упаковці