

ufesa

Пилосос AS5350 Orix

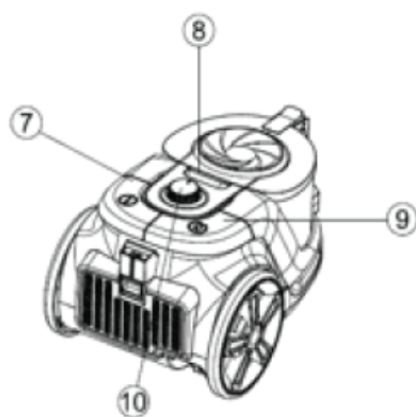

Інструкція з використання

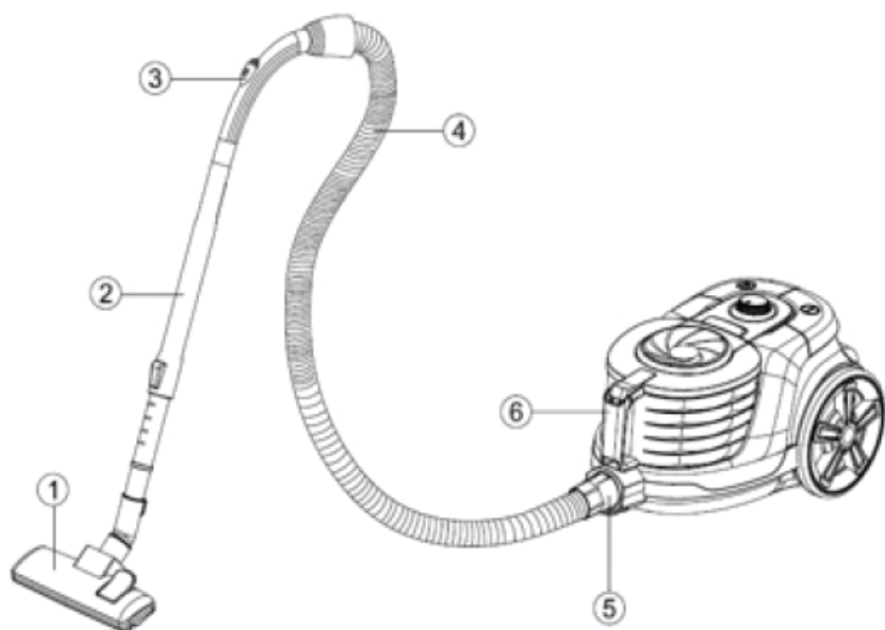

МИ ВДЯЧНІ ВАМ ЗА ВИБІР ПРОДУКЦІЇ UFESA.
БАЖАЄМО, ЩОБ ЦЕЙ ПРИСТРІЙ ФУНКЦІОНУВАВ
І ПРИНОСИВ ВАМ ЗАДОВОЛЕННЯ ТА НАСОЛОДУ.

ЗАСТЕРЕЖЕННЯ

ПЕРШ НІЖ КОРИСТУВАТИСЯ ПРИСТРОЄМ, УВАЖНО ОЗНАЙОМТЕСЯ З ІНСТРУКЦІЯМИ З ЕКСПЛУАТАЦІЇ. ЗБЕРІГАЙТЕ ЦЕЙ ПОСІБНИК У БЕЗПЕЧНОМУ МІСЦІ, ЩОБ МАТИ ЗМОГУ СКОРИСТАТИСЯ НИМ ЗА ПОТРЕБИ.

ОПИС

1. Насадка для підлоги
2. Подовжувальна трубка
3. Перемикач повітряного потоку
4. Шланг
5. Гніздо для приєднання шланга
6. Ручка для перенесення
7. Кнопка ввімкнення/вимкнення (ON/OFF)
8. Кнопка розблокування контейнера для пилу
9. Кнопка змотування шнура
10. Регулятор потужності всмоктування
11. Щілинна насадка 2 в 1
12. Насадка для оббивки

ІНСТРУКЦІЇ З ТЕХНІКИ БЕЗПЕКИ

Цим пристроєм можуть користуватися діти віком понад 8 років, а також особи з обмеженими фізичними, сенсорними чи розумовими здібностями або відсутністю досвіду і знань, якщо вони перебувають під наглядом або отримали інструкції з використання пристрою безпечним способом і розуміють пов'язані з цим ризики. Діти не повинні гратися з цим пристроєм. Діти не повинні проводити очищення та обслуговування пристрою, якщо вони перебувають без нагляду.

Якщо шнур електроживлення цього пристрою пошкоджено, його необхідно обов'язково замінити, звернувшись до виробника, його авторизованого сервісного центру або належно уповноважених осіб, щоб уникнути небезпечних ситуацій.

Перед очищенням або технічним обслуговуванням пристрою необхідно витягнути вилку з розетки.

Цей пристрій призначений для експлуатації на висоті до 2000 м над рівнем моря.

ВАЖЛИВІ ЗАСТЕРЕЖЕННЯ

Перед підключенням пристрою до електромережі перевірте, чи відповідає напруга в мережі напрузі, зазначеній на заводській табличці пристрою.

Під час користування пристроєм не допускається перекручування шнура живлення чи його намотування на пристрій. Не тягніть за шнур живлення, щоб від'єднати його від розетки.

Не користуйтеся, не підключайте і не відключайте пристрій від електромережі мокрими руками чи ногами. Очищення виконуйте відповідно до розділу «Догляд та очищення» цього посібника.

У разі виникнення будь-якої несправності чи пошкодження негайно відключіть пристрій від електромережі та зверніться до авторизованої служби технічної допомоги.

Щоб уникнути будь-якої небезпеки, не відкривайте пристрій. Ремонт чи будь-які операції з пристроєм має право виконувати лише кваліфікований технічний персонал Офіційної служби технічної підтримки бренду.

У разі неправильного користування або неналежного поводження з пристроєм гарантія втрачає чинність. Ремонт цього пристрою може здійснювати лише авторизований сервісний центр технічної допомоги.

Цей пристрій призначений виключно для побутового використання, в жодному разі не для комерційного чи промислового використання. У разі неправильного використання або втручання у пристрій, він не підлягає гарантійному обслуговуванню.

Не використовуйте пристрій для збирання рідин (води тощо), гострих предметів (шпильок, цвяхів, скла тощо), предметів, що легко займаються (сірників, сигарет тощо).

Ніколи не використовуйте турбощітку для таких потреб: Полірування підлоги, збирання (рідини, мокрого або вологого пилу, гарячого попелу, палаючих предметів, таких як сигарети, сірники, гострих і твердих предметів, таких як: бритви, шпильки, скріпки, шматки скла тощо) борошна, цементу, штукатурки, тонера для принтера або ксерокса та ін.

B&B Trends, S.L. відмовляється від будь-якої відповідальності за шкоду, яка може бути заподіяна людям, тваринам чи предметам внаслідок недотримання цих застережень.

ПІДГОТОВКА ПИЛОСОСА

1. Вставте шланг у гніздо для приєднання шланга. Він повинен клацнути фіксаторами. Щоб зняти шланг, натисніть на дві защіпки з боків шланга та одночасно витягніть його з гнізда для шланга.

2. Вставте телескопічну подовжувальну трубку в ручку. Для кращого прилягання обережно рухайте трубку вперед і назад під час прибирання. Якщо Ви захочете зняти телескопічну трубку пізніше, просто витягніть її з ручки.

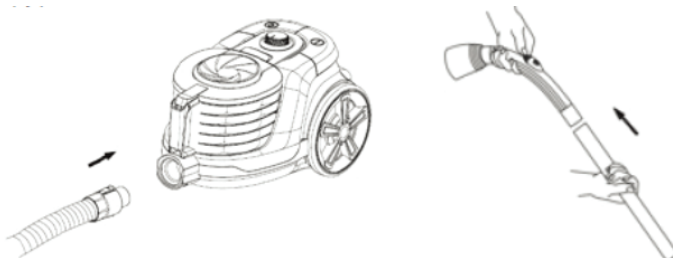

3. Натисніть на фіксатор телескопічної трубки в напрямку стрілки. Утримуючи фіксатор ковзання в цьому положенні, витягніть телескопічну трубку на потрібну довжину. Відпустіть фіксатор ковзання, щоб зафіксувати положення телескопічної трубки.

4. Виберіть відповідну насадку (для підлоги, щілинну насадку 2 в 1 або насадку для оббивки).

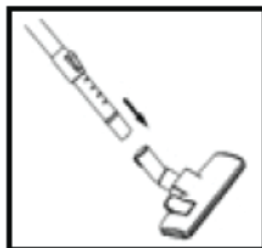
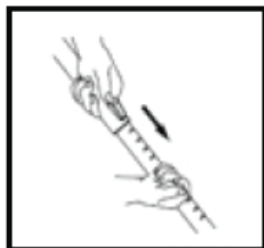

Насадка для підлоги

Універсальна насадка для підлоги підходить як для килимових покриттів, так і для гладкої підлоги. За допомогою ногого перемикача можна перемикати між режимами для килимового покриття та гладкої підлоги. На нижньому боці розташована щітка для гладкої підлоги.

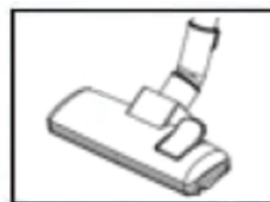

Щілинна насадка 2 в 1

Поверніть торцеву частину в напрямку стрілки і насадка для плитки стане насадкою-щіткою.

- Насадка для плитки підходить для подушок, чищення салону легкових автомобілів, а також усіх куточків, до яких неможливо дістатися іншими насадками.
- Насадка-щітка підходить для всіх нерівних предметів, меблів, світильників, профільних планок і плінтусів, підвіконь тощо.



Насадка для оббивки

Насадка для оббивки підходить для чищення подушок усіх видів, наприклад, диванів, автомобільних сидінь тощо.



Тримач приладдя

Тримач приладдя можна встановити на телескопічну трубку. Ви можете закріпити в тримачі для приладдя щілинну насадку 2 в 1 та насадку для оббивки.

ЕКСПЛУАТАЦІЯ

Прибирання за допомогою пилососа

1. Перш ніж користуватися пристроєм, розмотайте електричний гнучкий шнур на достатню довжину та увімкніть його в розетку. Жовта позначка на електричному гнучкому шнурі - це максимальна довжина, яку не можна перевищувати. Щоб увімкнути пристрій, натисніть ногою на педальну кнопку  на корпусі

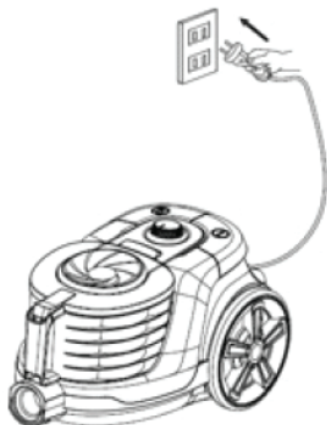

2. Щоб змотати шнур живлення, натисніть кнопку  однією рукою, а іншою рукою направляйте шнур так, щоб він не перекручувався та не пошкодився.



Спорожнення контейнера для пилу

Спорожнюйте контейнер для пилу не пізніше, ніж тоді, коли кількість всмоктаного бруду в контейнері для пилу досягне позначки «MAX» або потужність всмоктування зменшиться.

1. Вимкніть пилосос і витягніть вилку з розетки. Для цього завжди тягніть за вилку, а не за шнур.
2. Зніміть контейнер для пилу, натиснувши на кнопку розблокування.
3. Витягніть контейнер для пилу з пилососа.
4. Спорожнюючи контейнер для пилу, тримайте його низько над відром для сміття.
5. Потягніть за фіксатор на кришці контейнера для пилу. Відкрийте кришку контейнера для пилу та висипте пил у відро для сміття.
6. Закрийте кришку контейнера для пилу.
7. Встановіть контейнер для пилу в циліндричний пилосос.
8. Перевірте, чи надійно закріплений контейнер для пилу.

Кнопка розблокування

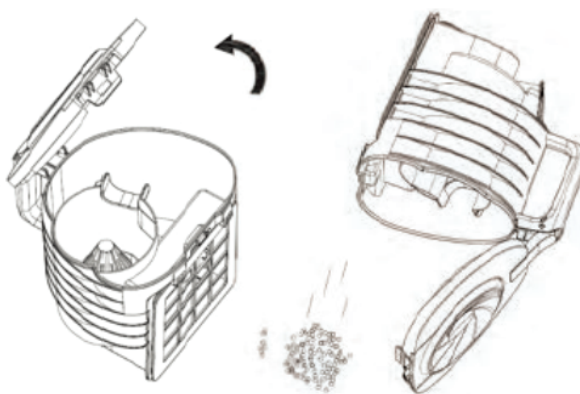
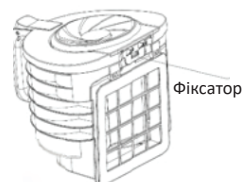
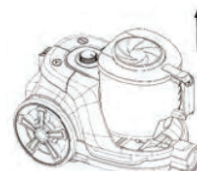
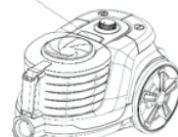

Очищення фільтра двигуна

1. Вимкніть пилосос і витягніть вилку з розетки.
2. Зніміть контейнер для пилу та зніміть фільтр.
3. Тримайте захисний фільтр двигуна над відром для сміття. Для поверхневого очищення обережно переверніть фільтр у відро для сміття.
4. Вставте сухий захисний фільтр двигуна назад у тримач.
5. Встановіть контейнер для пилу в циліндричний пилосос.
6. Перевірте, чи надійно закріплений контейнер для пилу.

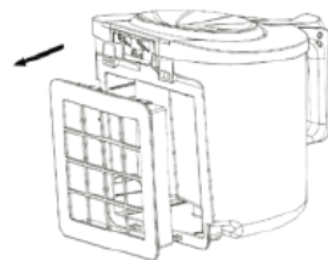

ВАЖЛИВО! Ніколи не користуйтеся пилососом без фільтра двигуна.

Очищення фільтра відпрацьованого повітря

Фільтр відпрацьованого повітря остаточно очищає повітря, перш ніж воно вийде з пилососа. Очистити фільтр відпрацьованого повітря можна в такий спосіб:

1. Вимкніть пилосос і витягніть вилку з розетки.

Для цього завжди тягніть за вилку, а не за шнур.

2. Відкрийте кришку випускного фільтра.

3. Промийте HEPA-фільтр під холодною проточною водою та залиште висохнути.

4. Встановіть фільтр відпрацьованого повітря на місце.

5. Закрийте кришку випускного фільтра.



ТРАНСПОРТУВАННЯ ТА ЗБЕРІГАННЯ

1. Піднімати й переносити пилосос можна за допомогою ручки для перенесення.

Ніколи не тягніть і не піднімайте пилосос за шнур.

2. Перш ніж прибрати пилосос, змотайте шнур. Вимкніть пилосос, витягніть вилку з розетки та натисніть і утримуйте кнопку змотування шнура, доки шнур не змотається повністю.

3. Для економії місця пилосос можна зберігати у вертикальному положенні на торцевій кришці. Телескопічну трубку можна повісити на пилосос, вставивши паркувальний елемент трубки у вертикальний паркувальний тримач.

ОЧИЩЕННЯ

Очищайте пилосос за допомогою вологої ганчірки.

Заборонено застосовувати будь-які агресивні засоби, розчинники чи абразивні засоби для чищення.

УТИЛІЗАЦІЯ ПРИСТРОЮ



Цей виріб відповідає Європейській директиві 2012/19/ЄС щодо електричних та електронних пристроїв, відомій як WEEE (відпрацьоване електричне та електронне обладнання), що забезпечує правову базу, яка застосовується в Європейському Союзі для утилізації та повторного використання відпрацьованих електронних та електричних пристроїв. Не викидайте цей пристрій у сміттовий бак, натомість здайте його в найближчий до вашого будинку центр приймання відпрацьованого електричного та електронного обладнання.

ufesa

Імпортёр:

ТОВ "ДІСІ ЛІНК ОПТ"

61038, Харківська обл., м. Харків,
Салтівське шосе, б.43.

тел.:+380675706978

dclink.opt@gmail.com

Дата виробництва: дивитись на упаковці