



**prove**

Model Dual Sport

## Зміст

1. Про керівництво.....	3
1.1. Про безпеку .....	4
1.2. Заходи безпеки.....	4
2. Загальна інформація про модель .....	5
2.1. Розмір.....	5
2.2 Функціонал .....	5
2.3. Дисплей.....	6
3. Збірка і початок експлуатації .....	7
3.1. Збірка .....	7
3.2. Складання.....	8
3.3. Установка і демонтаж акумуляторної батареї.....	9
3.4. Експлуатація.....	10
4. Акумулятор .....	11
4.1. Параметри акумулятора .....	11
5. Заряд акумулятора.....	12
6. Параметри та характеристики.....	13
7. Поради для користувачів .....	14
8. Умови гарантійного обслуговування .....	14
8.1. ГАРАНТІЙНИЙ ТЕРМІН .....	14
8.2. ОБМІН І ПОВЕРНЕННЯ ТОВАРУ ПРОТЯГОМ 14 ДНІВ ПІСЛЯ КУПІВЛІ.....	14
8.3. ГАРАНТІЙНЕ ОБСЛУГОВУВАННЯ .....	15
ГАРАНТІЙНИЙ ТАЛОН.....	16

## 1. Про керівництво

Вітаємо Вас із купівлею електротранспорту Proove!

З метою безпеки під час керування, будь ласка, уважно прочитайте цей посібник перед використанням пристрою і переконайтеся, що зможете використовувати його відповідно до керівництва. Дізнавшись про всі попередження та вивчивши поради з безпеки, які згадуються в цьому посібнику, ви зможете краще керувати персональним електротранспортом.

Зверніть особливу увагу на «**попередження**» і «**поради**» в цьому керівництві.

### Поради

1. Діти у віці **до 18 років** повинні користуватися електротранспортом у супроводі дорослих.
2. Люди без досвіду їзди, з низькою здатністю сприйняття і фізичної орієнтації в просторі повинні вчитися керувати в супроводі інших осіб. Перш ніж керувати персональним електротранспортом, будь ласка, уважно прочитайте цей посібник і переконайтеся, що у вас є належне супроводження.
3. Дітям забороняється чистити і обслуговувати персональний електротранспорт під час відсутності дорослих.

### ПОПЕРЕДЖЕННЯ!

**НЕОЗНАЙОМЛЕННЯ З ЦИМ КЕРІВНИЦТВОМ КОРИСТУВАЧА АБО НЕПРАВИЛЬНЕ ВИКОРИСТАННЯ ЕЛЕКТРОТРАНСПОРТУ МОЖЕ ПРИЗВЕСТИ ДО СЕРЙОЗНИХ ТРАВМ.**

## **1.1. Про безпеку**

Існують певні ризики при водінні будь-якого транспортного засобу. Перш ніж використовувати пристрій за призначенням, навчіться безпечно керувати ним і дотримуйтесь місцевих правил дорожнього руху.

1. Перед будь-якою поїздкою перевірте, чи не пошкоджені шини і надійно закріплені всі частини.

2. Не робіть нічого за допомогою персонального електротранспорту, що може зашкодити іншим людям або їх майну.

3. Будь-яке переоснащення персонального електротранспорту заборонено, так як це змінить його параметри або пошкодить конструкцію, а це може призвести до серйозних травм.

4. Ні в якому разі не занурюйте пристрій у воду, так як це не тільки пошкодить його, але і може завдати шкоди вашому здоров'ю.

## **1.2. Заходи безпеки**

Зверніть увагу, що, керуючи персональним електротранспортом, можна втратити рівновагу, зіткнутися з перешкодами або впасти. Щоб уникнути травм, слід ознайомитися з цим керівництвом користувача і підтримувати пристрій у справному стані.

### **Рекомендації й обмеження**

1. Перед поїздкою слід вжити заходів безпеки, наприклад, надіти спортивний одяг, захисний шолом, наколінники, налокітники тощо.

2. Не керуйте персональним електротранспортом під час дощу.

3. Персональний електротранспорт не призначений для перевезення двох або більше осіб.

4. Максимальне навантаження: до 120 кг.

5. Не використовуйте персональний електротранспорт після вживання алкогольних напоїв.

6. Забороняється говорити по телефону або слухати музику під час водіння.

7. Забороняється використовувати персональний електротранспорт у місцях присутності вибухонебезпечних або легкозаймистих речовин.

8. Не використовуйте персональний електротранспорт на автострадах

## 2. Загальна інформація про модель

### 2.1. Розмір

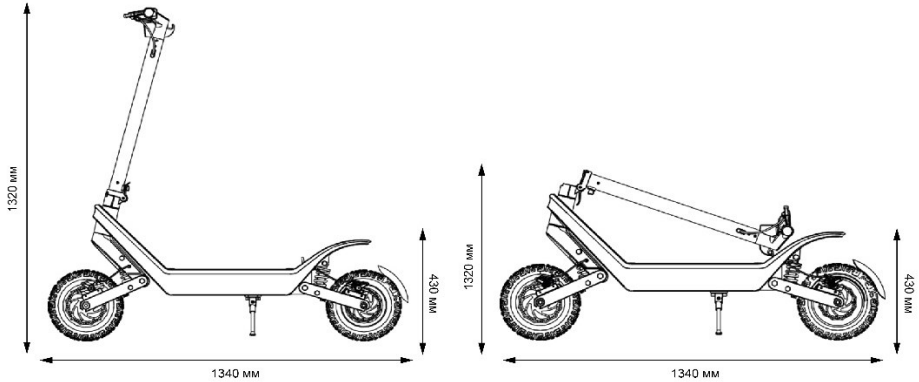

Розмір у розкладеному вигляді: HFront1320\*L1340\*Hrear430 мм

Розмір у складеному вигляді: HFront630\*L1340\*Hrear430 мм

Розмір упаковки: L1360\*W240\*H630 мм

### 2.2 Функціонал

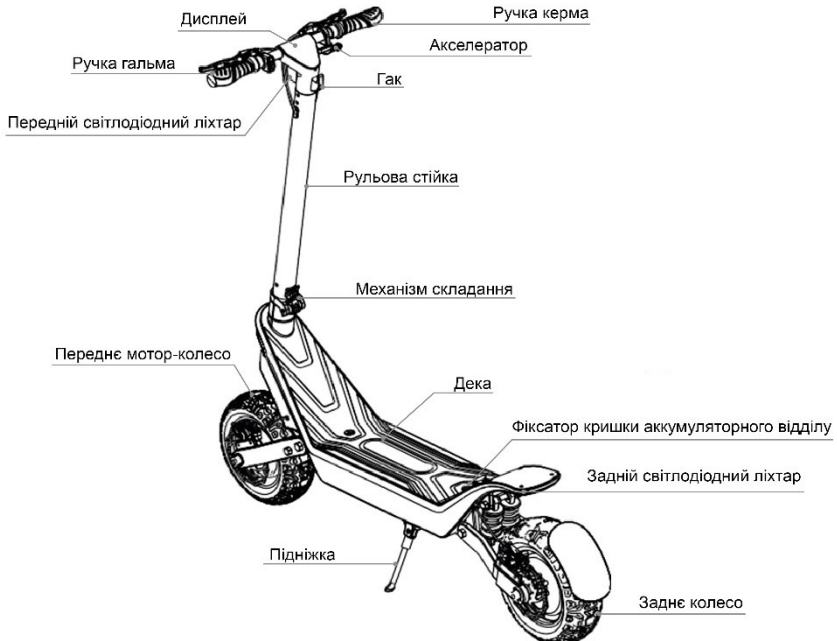

## 2.3. Дисплей

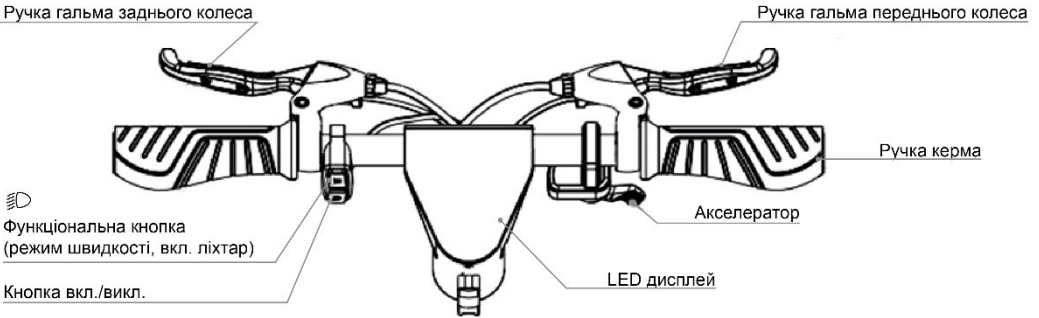
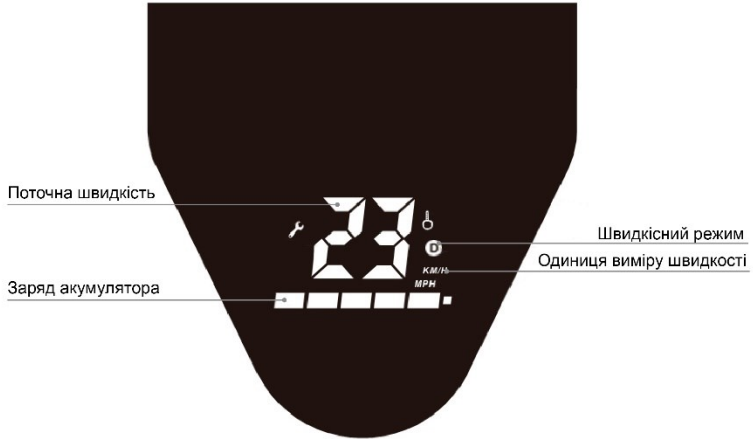

### Призначення кнопок:

1. Кнопка вкл./викл.: натисніть і утримуйте кнопку живлення, щоб включити/виключити пристрій.
  2. Прискорення: натисніть на акселератор для початку руху та прискорення самоката.
  3. Гальмо: затисніть руків'я гальма, щоб зменшити швидкість або зупинитися, станьте ногою на заднє крило для більш ефективного гальмування.
  4. Функціональна кнопка перемикання режимів швидкості: коротким натиском виберіть потрібний режим швидкості.
- Кнопка вкл./викл. переднього світлодіодного ліхтаря: подвійним коротким натиском вкл./викл. передній світлодіодний ліхтар.

### Есо режим:

(до 6 км/ч) немає символу Drive на дисплеї.

*Режим середньої швидкості:*

(до 20 км/ч) символ Drive відображається білим кольором.

*Режим максимальної швидкості:*

(до 50 км/ч) символ Drive відображається червоним кольором.

### 3. Збірка і початок експлуатації

#### 3.1. Збірка

Встановіть електросамокат на рівну поверхню та зафіксуйте за допомогою підніжки.

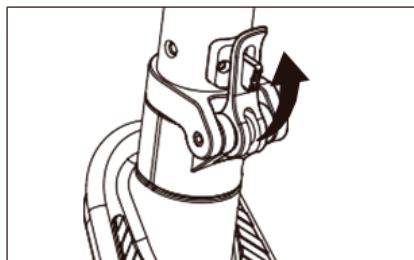
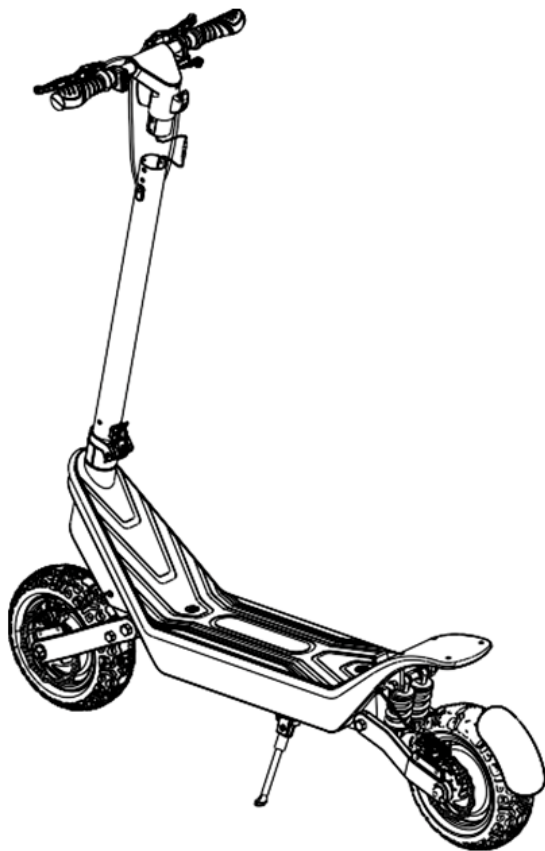

1. Розкладіть стійку та зафіксуйте складаний затиск.

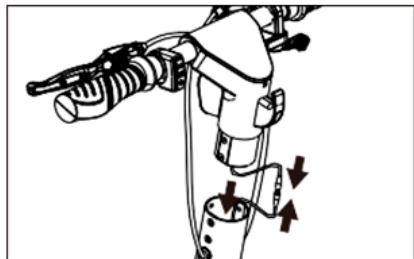

2. Від'єднайте кермо, роз'єднайте кабель дисплей - контролер.

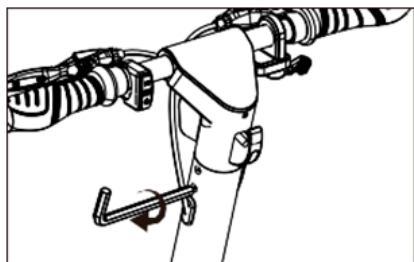

3. Приєднайте кермо до стійки електросамоката і зафіксуйте його за допомогою ключа.

### 3.2. Складання

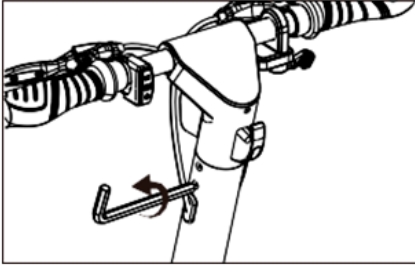

1. Розкрутіть гвинти.

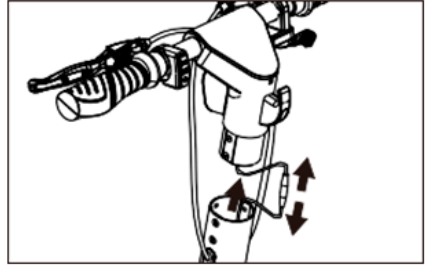

2. З'єднайте кабель дисплей-контролер.

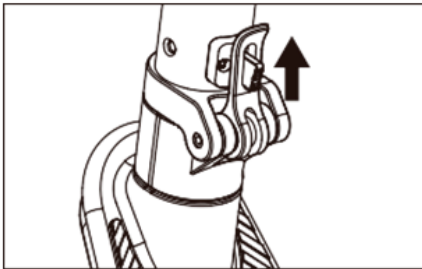

3. Підніміть засувку вгору.

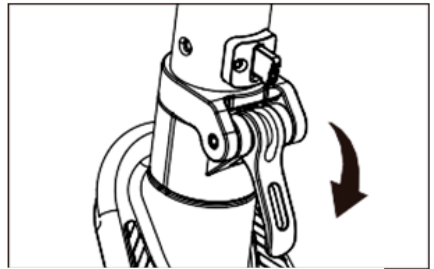

4. Розкрийте складаний затиск.

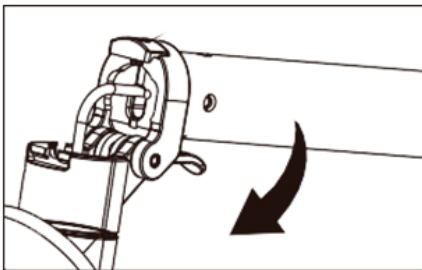

5. Складіть стійку.

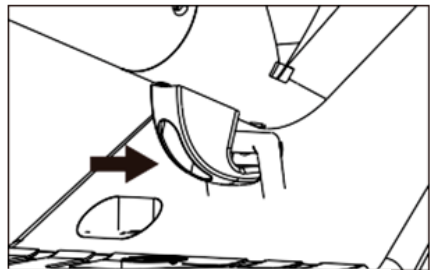

6. Зафіксуйте гак стійки з пазом на задньому крилі.



### 3.3. Установка і демонтаж акумуляторної батареї

#### Демонтаж акумулятора

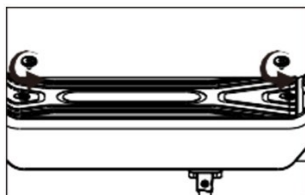
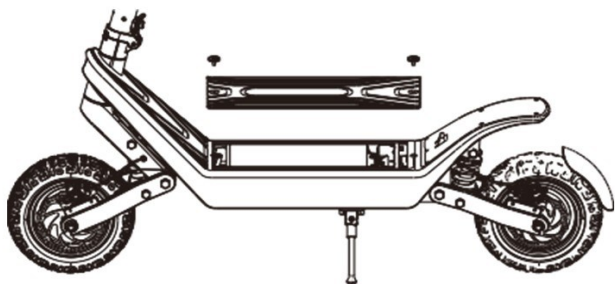

1. Розкрутіть гвинти проти годинникової стрілки.

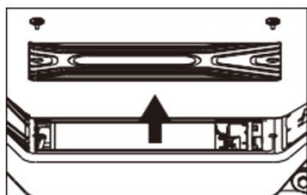

2. Підніміть кришку деки.

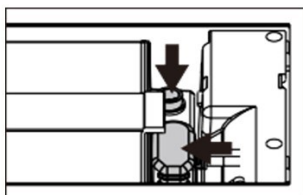

3. Відключіть зарядний роз'єм і роз'єм акумулятор - контролер.

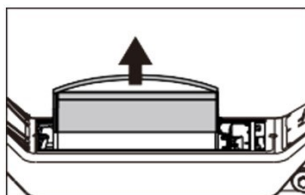

4. Підніміть ремінь батареї та витягніть її.

#### Установка акумулятора

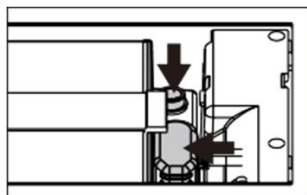
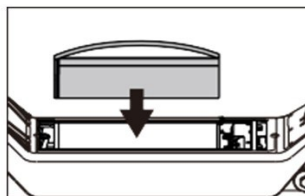
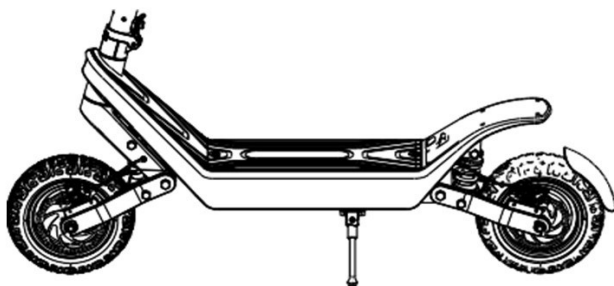

2. Підключіть зарядний роз'єм і роз'єм акумулятор - контролер.

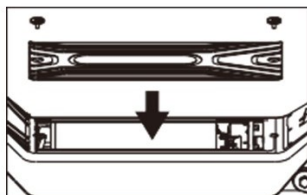

3. Опустіть кришку деки.

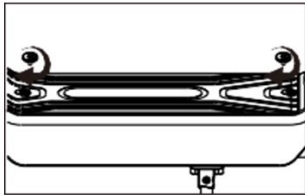

4. Встановіть гвинти та закрутіть за годинниковою стрілкою.

### 3.4. Експлуатація

З метою безпеки рекомендуємо під час їзди на самокаті використовувати захисні аксесуари – шолом та наколінники.

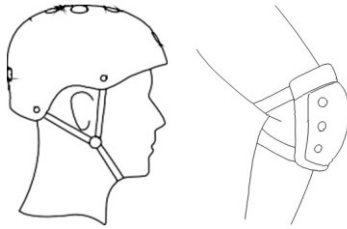

1. Надіньте шолом та інше захисне спорядження перед поїздкою.



2. Затисніть кнопку вмикання, станьте на платформу самоката однією ногою, натисніть курок акселератора, відштовхніться іншою ногою від землі.

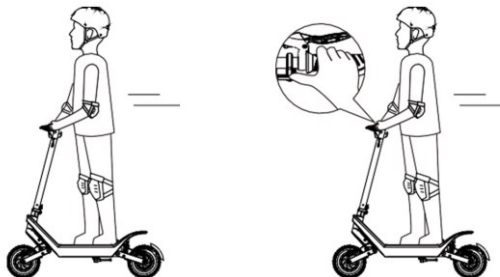

3. Утримуйте курок акселератора, щоб збільшити швидкість.  
4. Затисніть ручку гальма для уповільнення та гальмування.

## 4. Акумулятор

Інструкція описує, як правильно заряджати та обслуговувати акумулятор, містить деякі зауваження з техніки безпеки та технічні характеристики. Використовуйте акумулятор відповідно до цієї інструкції, щоб подовжити його продуктивність та термін служби.

### 4.1. Параметри акумулятора

Характеристика	Параметр
Тип	літій-іонний
Початкова ємність	48 В 18,2 А*год
Час зарядки	9 годин
Максимальна сила струму	54,6 В 2А

### Примітка

1. Демонтувати і обслуговувати акумулятор дозволено тільки спеціально підготовленим особам.
2. Не торкайтеся акумулятора, якщо ви виявили незвичайний запах, витік будь-якої речовини з акумулятора або надмірне тепловиділення.
3. Не дозволяйте дітям і тваринам торкатися акумулятора.
4. Для забезпечення максимальної ефективності роботи акумулятора його слід заряджати і використовувати в діапазоні температур, зазначеному в характеристиках.
5. Літій-іонні акумулятори вважаються небезпечними, тому слід дотримуватися місцевих правил щодо їх транспортування.
6. Акумулятор містить небезпечні речовини. Не розбирайте акумулятор. Не вставляйте сторонні предмети в акумулятор.
7. Уникайте зберігання акумулятора в повністю розрядженому або повністю зарядженому стані, це може призвести до поломки.

### Попередження!

Акумулятор стає небезпечним, якщо його внутрішня температура перевищує 45°C. Припиніть заряджати акумулятор при його високій внутрішній температурі (вище 45°C) і не заряджайте акумулятор при високій температурі (вище 40°C) навколишнього середовища.

Використовуйте тільки оригінальний зарядний пристрій.

## 5. Заряд акумулятора

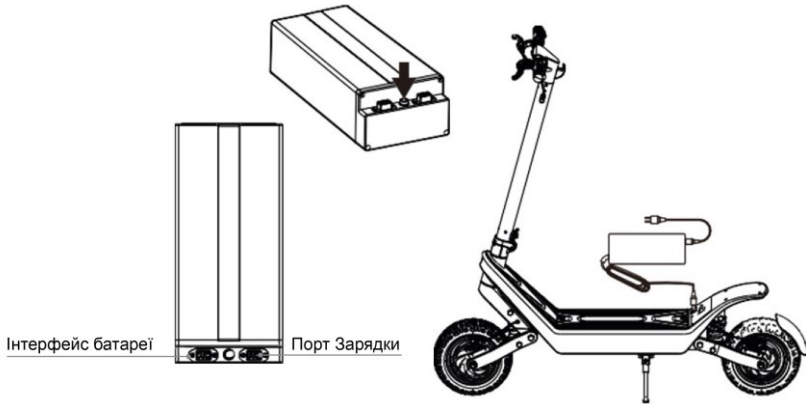

1. Світловий зарядний індикатор
2. Роз'єм акумулятор - контролер
3. Зарядний порт акумулятора
4. Зарядний порт електросамоката

### Рекомендації

1. Перед зарядкою, будь ласка, переконайтеся, що розетка суха, працездатна, без будь-яких сторонніх предметів.
2. Зарядку акумулятора необхідно здійснювати в недоступному для дітей місці.
3. Відкрийте заглушку зарядного роз'єму, підключіть до роз'єму зарядний пристрій, підключіть зарядний пристрій до мережі.
4. Індикатор зарядки: червоний — акумулятор заряджається, зелений — акумулятор заряджений повністю.
5. Якщо ввімкнений зелений світлодіод, це означає, що зарядка завершена, і необхідно вимкнути зарядний пристрій.
6. Напруга живлення зарядного пристрою електросамоката — 220В.  
Мережеві стрибки напруги можуть пошкодити електронні системи його захисту, тому правилами безпеки забороняється заряджати пристрій без застосування додаткового захисту, стабілізаторів напруги, і залишати його без нагляду.
7. При зберіганні електротранспорту протягом тривалого періоду часу необхідно заряджати акумуляторну батарею не рідше 1 (одного) разу на два місяці і не допускати рівня її заряду нижче 50%.
8. Максимальний струм заряду батареї — 2А.
9. Не заряджайте акумулятор у зонах з високою вологістю повітря.
10. Не запускайте електродвигун при зарядці акумулятора.
11. Неправильне зберігання або зарядка акумулятора можуть призвести до його пошкодження і виходу з ладу.

## 6. Параметри та характеристики

Характеристика	Значення
Максимальна швидкість	до 50 км/год
Потужність двигуна	1200*2 Вт
Максимальний запас ходу	до 80 км
Вага самоката	38 кг
Матеріал рами	алюміній
Тип коліс	безкамерні
Діаметр коліс	11"
Максимальне рекомендоване навантаження	до 120 кг
Ємність батареї	18,2 А*год 48 В
Час повної зарядки	9 годин
Потужність зарядки	2 А
Тип акумулятора	літій-іонний
Розмір у розкладеному вигляді	HFront1320*L1340*Hrear430 мм
Розмір у складеному вигляді	HFront630*L1340*Hrear430 мм
Розмір в упаковці	L1360*W240*H630 мм
Рекомендований вік користувача	від 18 років
Рекомендована температура для експлуатації	(от +5 до +25 °С)
Максимально допустимий діапазон експлуатаційних температур	(-10/+40 °С)
Рекомендована температура зберігання	(+15 °С)
Комплектація	адаптер живлення — 1 шт.
	шестигранний ключ — 1 шт.
	керівництво користувача — 1 шт.

### Зверніть увагу!

**Виробник залишає за собою право вносити зміни в конструкцію, дизайн та комплектацію виробу без попереднього повідомлення.**

**На максимальну швидкість і запас ходу істотно впливають такі показники: вага райдера, швидкість їзди, тиск в колесах, дорожнє покриття, кут нахилу дороги, швидкість і напрям вітру. Значення максимального запасу ходу були досягнуті за таких умов: вага райдера 75 кг, другий режим швидкості, рівне асфальтове покриття.**

## 7. Поради для користувачів

1. Зберігати персональний електротранспорт у чистоті. Кататися бажано тільки по чистому і рівному асфальтовому покриттю. Частинки пилу і піску, що потрапили в підшипники коліс і кріплення рульового управління, можуть призвести до швидкого виходу з ладу цих деталей і скрипу при їзді.

2. Регулярно перевіряти справність пристрою. Кожен раз, перш ніж почати рух, бажано перевірити фіксацію всіх болтів, переглянути кріплення, підшипники, різьбові з'єднання.

3. Персональний електротранспорт для міста не призначений для стрибків і трюків. Тому екстремальне подолання бордюрів може призвести до поломки. Також важливо стежити за рівнем зарядки пристрою і не використовувати його при поганих погодних умовах.

4. Не рекомендується повністю розряджати акумулятор, набагато краще постійно заряджати батарею після використання. Так вона прослужить довше.

5. Не залишати пристрій заряджатися на всю ніч, це зменшує термін життя батареї (тобто не перевищувати рекомендований час зарядки).

6. Рекомендована температура для експлуатації (від +5 до +25 ° C).

7. Рекомендована температура зберігання (+15 ° C).

### **КАТЕГОРИЧНО НЕ МОЖНА ЗБЕРІГАТИ ПЕРСОНАЛЬНИЙ ЕЛЕКТРОТРАНСПОРТ:**

- При температурі нижче 0°C без зняття акумулятора;
- Поруч з джерелом високого тепла або вогню;
- У місцях з підвищеною вологістю;
- Під впливом прямих сонячних променів.

## 8. Умови гарантійного обслуговування

### 8.1. ГАРАНТІЙНИЙ ТЕРМІН

1. Гарантійний термін виробу становить 1 рік, цей термін не поширюється на акумулятор і витратні частини.

2. Шини і камери є витратними частинами, тому гарантійний термін на ці деталі становить 1 місяць.

3. Гарантійний термін на акумулятор складає 6 місяців.

### 8.2. ОБМІН І ПОВЕРНЕННЯ ТОВАРУ ПРОТЯГОМ 14 ДНІВ ПІСЛЯ КУПІВЛІ

Відповідно до ст. 9 Закону України "Про захист прав споживачів" споживач має право на обмін товару належної якості протягом 14 днів, не рахуючи дня купівлі.

*Зверніть увагу!* Обміну або поверненню підлягає тільки новий товар, який не перебував в експлуатації і не має слідів використання, а саме: подряпин, потертостей, забруднень та інших пошкоджень, які створюють нетоварний вигляд. Також повинні бути збережені товарний чек, упаковка і повна комплектація.

### 8.3. ГАРАНТІЙНЕ ОБСЛУГОВУВАННЯ

Можливі причини відмови в безкоштовному гарантійному обслуговуванні:

- відсутність товарного чека, оригінального гарантійного талона, заводської упаковки;
- серійний номер товару змінений, відсутній або не може бути ідентифікований.

#### **Гарантія не поширюється у випадках:**

- пошкоджень, викликаних використанням товару не за призначенням або порушенням правил експлуатації;
- несанкціонованого ремонту або втручання у внутрішній устрій електротранспорту;
- при механічному пошкодженні пристрою;
- пошкоджень, які виникли внаслідок неправильного використання: порушення температурного режиму при експлуатації, при попаданні в пристрій вологи / рідини, а також сторонніх предметів;
- пошкоджень, викликаних аварійним підвищенням або пониженням напруги в мережі.

***Належність до гарантійного ремонту остаточно визначається сервісним центром Proove тільки після огляду і діагностики пристрою.***

### 8.4. Правила відправки електротранспорту в СЦ Proove

1. Самокат повинен бути чистим і упакованим у заводську коробку.
2. Дотримана повна комплектація (комплектація зазначена в керівництві користувача).
3. Заповнений гарантійний талон з вашим підписом.
4. Копія товарного чека або інший документ, що підтверджує купівлю електротранспорту.
5. Необхідно зареєструвати електротранспорт на сайті proove.com.ua, якщо Ви не зробили цього раніше.
6. Обов'язкова наявність серійного номера на заводській упаковці та електротранспорті.
7. Всередину коробки покладіть лист з описом проблеми.

*Недотримання правил відправки електротранспорту на СЦ Proove може послужити причиною відмови в наданні гарантійного ремонту та безкоштовної логістики до сервісного центру.*

## ГАРАНТІЙНИЙ ТАЛОН

Сервісний центр Proove: + 380 93 197 67 28

Найменування виробу	
Серійний номер виробу (знаходиться на рульовій стійці електросамоката та на упаковці, приклад <b>P02E20S00244</b> )	
Продавець	
П.І.Б. покупця	
Тел. покупця	
Дата продажу	
Підпис покупця	



# Контакти:

 контакт-центр +38 (063) 715 48 77

 сервіс-центр +38 (093) 197 67 28

 [info@proove.com.ua](mailto:info@proove.com.ua)

 м. Одеса, вул. Садова 11

