



Пилосос

ПОСІБНИК КОРИСТУВАЧА

MB08EUBU

Важливі примітки. Перш ніж використовувати пристрій, уважно прочитайте цей посібник і збережіть його для перегляду в майбутньому. Дизайн і технічні характеристики можуть змінюватися без попередження для покращення роботи пристрою.

Щоб дізнатися більше, зв'яжіться з торговельним посередником або виробником.

Схему вище наведено лише для довідки. Фактичний зовнішній вигляд пристрою може відрізнитися.

ПОДЯКА

Дякуємо, що вибрали Midea! Уважно прочитайте цей посібник перед початком експлуатації пристрою Midea й переконайтеся, що ви розумієте, як безпечно ним користуватися.

ЗМІСТ

ПОДЯКА	1
ПРАВИЛА ТЕХНІКИ БЕЗПЕКИ	3
ОГЛЯД ПРИСТРОЮ	5
УСТАНОВЛЕННЯ ПРИСТРОЮ	6
ЕКСПЛУАТАЦІЯ Й ОБСЛУГОВУВАННЯ	7
УСУНЕННЯ НЕСПРАВНОСТЕЙ	11
ТОРГОВЕЛЬНІ МАРКИ, АВТОРСЬКІ ПРАВА І	
ЮРИДИЧНА ЗАЯВА	12
УТИЛІЗАЦІЯ Й ПЕРЕРОБКА	12
ПРИМІТКА ПРО ЗАХИСТ ДАНИХ	13

ПРАВИЛА ТЕХНІКИ БЕЗПЕКИ

ПРИЗНАЧЕННЯ

Наведені нижче правила техніки безпеки призначені для запобігання непередбачуваним ризикам або пошкодженням унаслідок неправильної експлуатації пристрою. Під час його отримання перевірте цілісність (зокрема пакування), і переконайтеся, що пристрій можна безпечно використовувати. У разі виявлення будь-яких пошкоджень зверніться до продавця або торговельного посередника. З міркувань безпеки заборонено будь-яким чином коригувати роботу або змінювати конструкцію пристрою. Використання не за призначенням може спричинити небезпеку й утрату гарантійних прав.

Пояснення символів



Небезпека!

Цей символ указує на небезпеку для життя й здоров'я людей через надзвичайно легкозаймистий газ.



Висока напруга!

Цей символ указує на небезпеку для життя й здоров'я людей через електричну напругу.



Попередження!

Це сигнальне слово вказує на небезпеку середнього рівня, яка може призвести до смерті або серйозних травм, якщо не вжити запобіжних заходів.



Обережно!

Це сигнальне слово вказує на небезпеку низького рівня, яка може призвести до незначних або помірних травм.



Увага!

Це сигнальне слово вказує на важливу інформацію (наприклад, пошкодження майна), але не на небезпеку.



Дотримуйтесь інструкцій!

Цей символ указує на те, що експлуатувати й обслуговувати цей пристрій повинен лише спеціаліст сервісної служби відповідно до інструкцій з експлуатації.

Перш ніж використовувати пристрій, уважно прочитайте цю інструкцію з експлуатації. Вона має зберігатися поруч із місцем, де встановлено пристрій.

⚠ ПОПЕРЕДЖЕННЯ!

- Перед першим використанням пристрою радимо уважно прочитати цей посібник і зберегти його для перегляду в майбутньому.
- Перед першим використанням переконайтеся, що пилозбірник або мішок для пилу встановлено належним чином.
- Переконайтеся, що джерело живлення має 220–240 В, 50/60 ГЦ.
- Не прибирайте пирососом воду й легкозаймисті матеріали.
- Не прибирайте пирососом палаючі матеріали й попіл.
- Не використовуйте пристрій, якщо фільтр захисту двигуна не заповнений.
- негайно замініть мішок для пилу, якщо він пошкоджений.
- Не зберігайте й не використовуйте пристрій поблизу місць із високою температурою.
- Не дозволяйте дітям користуватися пристроєм, щоб не наражати їх на небезпеку.
- Якщо під час роботи виявлено аномальний шум, запах, дим чи будь-яку іншу несправність, потрібно вимкнути пристрій і від'єднати його від електричної розетки. Потім зверніться в сервісний центр. Не ремонтуйте пиросос самостійно.
- Якщо кабель живлення пошкоджено, для уникнення небезпеки його має замінити виробник, сервісний агент або спеціаліст з аналогічною кваліфікацією.
- Не дозволяється користуватися пристроєм особам, зокрема дітям, з обмеженими фізичними й розумовими можливостями, розладами органів чуття або з недостатнім досвідом і знаннями без нагляду чи вказівок людини, яка відповідає за їхню безпеку.
- Необхідно наглядати за дітьми, щоб вони не гралися з пристроєм.

⚠ ПОПЕРЕДЖЕННЯ!

Перед технічним обслуговуванням або заміною деталей необхідно вийняти вилку з електричної розетки.

Якщо кабель живлення пошкоджено, його має замінити виробник, сервісний агент або спеціаліст з аналогічною кваліфікацією.

ОГЛЯД ПРИСТРОЮ

ПРИСТРІЙ

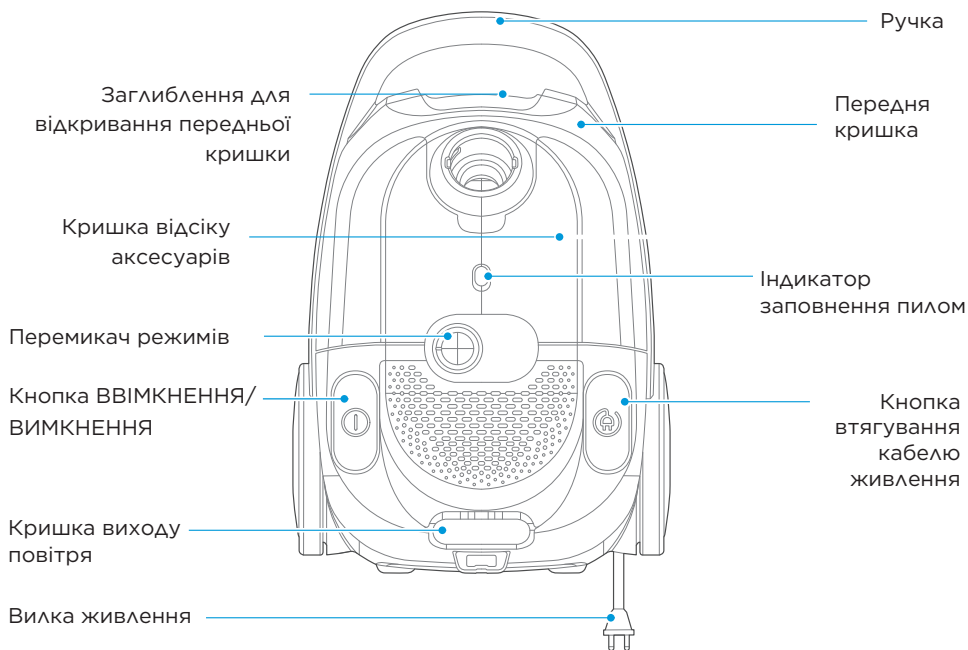

Аксесуари

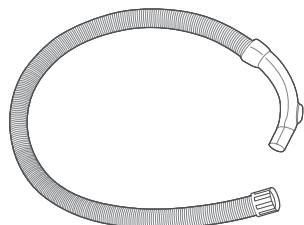

Шланг

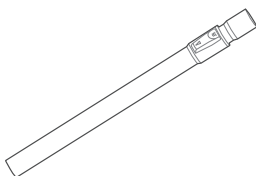

Металева трубка

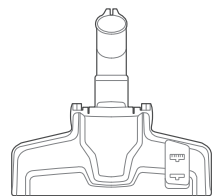

Щітка для підлоги



Щілинна насадка

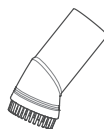

Кругла щітка

УСТАНОВЛЕННЯ ПРИСТРОЮ

Перше використання

Перш ніж приєднувати або знімати аксесуари, завжди від'єднуйте пилосос від електричної розетки.

Крок 1

Приєднайте шланг спереду пилососа, вставивши його в повітроприймач і повернувши вправо. Щоб від'єднати й зняти шланг, поверніть його вліво та потягніть.

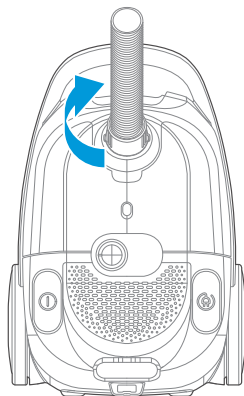
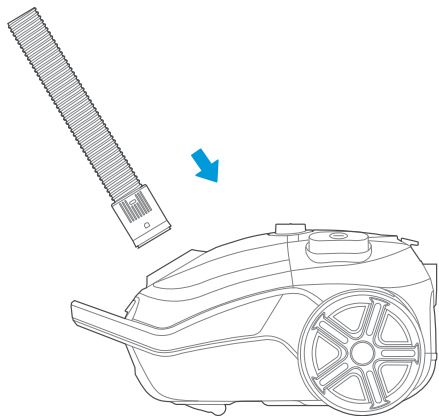

Крок 2

Приєднайте телескопічну трубку до шланга в місці згину, стиснувши ці два компоненти.

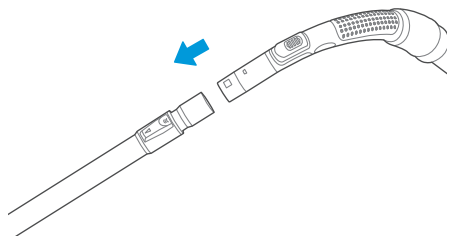

Крок 3

Приєднайте насадку для підлоги до трубки, з'єднавши ці дві частини. Потім покрутіть їх, щоб насадка стала на своє місце.

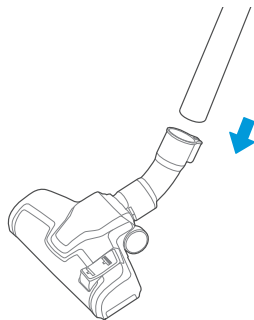

ЕКСПЛУАТАЦІЯ Й ОБСЛУГОВУВАННЯ

⚠ ОБЕРЕЖНО!

Завжди вимикайте пилосос, перш ніж приєднувати чи від'єднувати шланг/насадки або знімати й спорожнити пилосбірник.

Експлуатація

Витягуйте кабель живлення з пилососа, доки не побачите жовту позначку. Червону позначку не має бути видно – вона означає, що ви витягнули кабель задалеко. Завершивши прибирання пилососом, вимкніть живлення, вийміть вилку з електричної розетки, а потім натисніть кнопку змотування й зачекайте, доки кабель повністю не втягнеться.

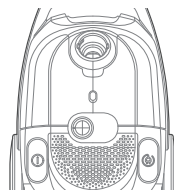
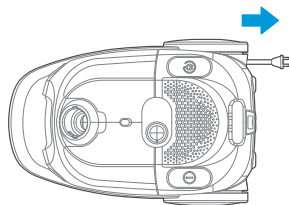

Щоб увімкнути пилосос, вставте вилку в електричну розетку й натисніть кнопку живлення.

Перемикання між режимами для килимів і твердої підлоги

На насадці для підлоги є перемикач, який можна натиснути ногою, щоб перемикати режими поверхні. Наведені нижче символи відповідають типу поверхні, для якої призначено режим.

Ситуація 1.
Щетину висунуто для твердої підлоги

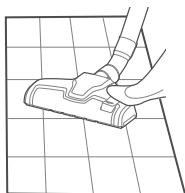

Тверда підлога

Ситуація 2.
Щетину втягнуто для килимів

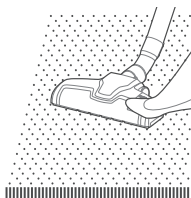

Килим

Ситуація 3.
Відкрито регулятор всмоктування

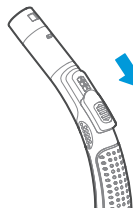

Килим

Відкрийте кришку відсіку аксесуарів зі сторони стрілки й візьміть щілинну насадку та круглу щітку.

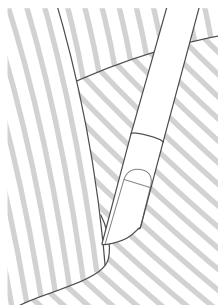
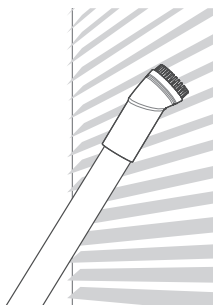
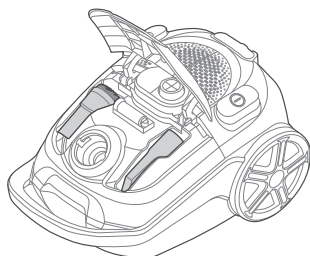
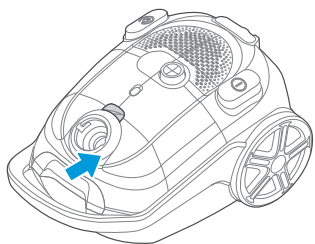

ЕКСПЛУАТАЦІЯ Й ОБСЛУГОВУВАННЯ

Очищення від пилу

Щоб підтримувати потужність всмоктування пирососа, регулярно очищайте його від пилу.

Крок 1

Замініть мішок для пилу.

Коли індикатор повітряного потоку стає червоним, потрібно очистити мішок або замінити його. Відкрийте передню кришку, натиснувши фіксатор, і вийміть мішок.

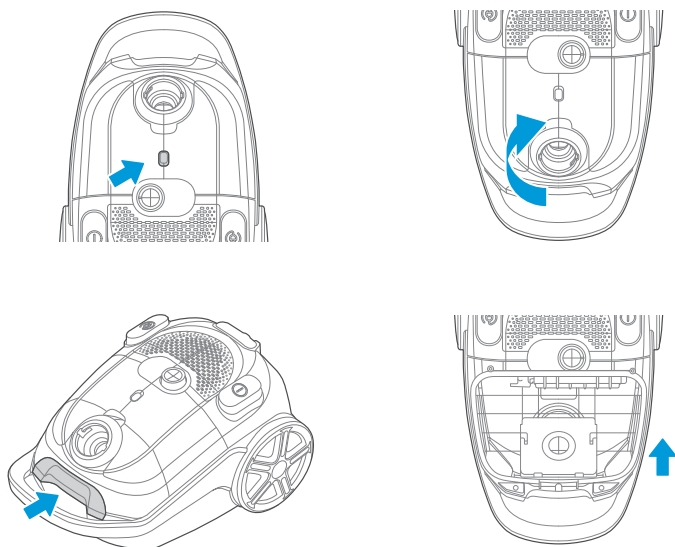

Крок 2

Замініть випускний фільтр.

Натисніть фіксатор і зніміть кришку випускного отвору, щоб замінити фільтр.

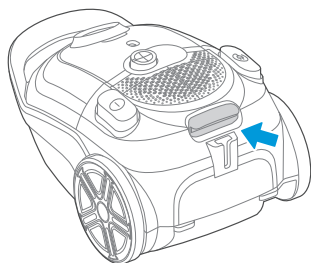

Крок 3

Фільтр захисту двигуна слід очищати або замінювати, коли він забруднюється.

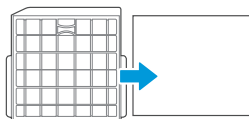

УСУНЕННЯ НЕСПРАВНОСТЕЙ

У разі несправності зверніться до таблиці нижче

Проблема	Можлива причина	Рішення
Пилосос не вмикається	• Забагато пилу в пилозбірнику	Спорожніть пилозбірник
	• Забився фільтр	Промийте фільтр
	• Забився канал щітки	Усуньте закупорку
	• Губчастий фільтр не повністю висох після промивання	Висушіть губчастий фільтр у прохолодному місці
Пилосос не працює	• Штепсельна вилка нещільно вставлена в розетку або розетка не під напругою	Перевірте, чи штепсельна вилка щільно вставлена в розетку й чи розетка під напругою
	• Перемикач не розмикається	Натисніть перемикач
Пилосос раптово зупиняється	• Мішок для пилу повний	Вчасно спорожняйте мішок для пилу
	• Забився губчастий фільтр	Очистьте губчастий фільтр
	• Забився всмоктувальний отвір щітки або аксесуарів	Усуньте закупорку

Якщо не вдається вирішити проблему, зверніться в місцевий сервісний центр.

Утилізація пристрою

1. Вимкніть пристрій.
2. Від'єднайте штепсельну вилку пристрою від електричної розетки.
3. Максимально витягніть кабель живлення з пристрою.
4. Відріжте кабель живлення біля пристрою і віддайте його на переробку електричних відходів. Не залишайте відрізаний кабель без нагляду.
5. Натисніть кнопку змотування кабелю.

ТОРГОВЕЛЬНІ МАРКИ, АВТОРСЬКІ ПРАВА І ЮРИДИЧНА ЗАЯВА

Логотип  , словесні знаки, торгова назва, фірмове оформлення Midea й усі їх версії є цінними активами компанії Midea Group та/або її філій ("Midea"), стосовно яких Midea володіє торговельними марками, авторськими правами й іншими правами інтелектуальної власності, а також діловою репутацією, що впливає з використання будь-якої частини торговельної марки Midea. Використання торговельної марки Midea з комерційною метою без попередньої письмової згоди Midea може вважатися порушенням прав на торговельну марку або недобросовісною конкуренцією з порушенням відповідних законів.

Цей посібник створено компанією Midea, яка залишає за собою всі авторські права. Жодна юридична чи фізична особа не має права повністю чи частково використовувати, дублювати, змінювати або поширювати цей посібник, а також поєднувати чи продавати разом з іншими виробами без попередньої письмової згоди Midea.

Усі описані функції й інструкції були актуальними на момент друку цього посібника. Однак фактичний пристрій може відрізнитися через покращення функцій і дизайну.

УТИЛІЗАЦІЯ Й ПЕРЕРОБКА

Важливі інструкції щодо довкілля

Відповідність Директиві WEEE й утилізація відходів.
Цей пристрій відповідає вимогам, викладеним у Директиві ЄС про відпрацьоване електричне й електронне обладнання (WEEE) (2012/19/EU). Цей пристрій має класифікаційний символ для відпрацьованого електричного й електронного обладнання (WEEE).

Цей символ указує на те, що після закінчення терміну служби пристрій не можна викидати разом з іншими побутовими відходами. Використаний пристрій необхідно повернути в офіційний пункт збору для переробки електричних і електронних пристроїв. Щоб знайти такі пункти збору, зверніться до місцевих органів влади або до продавця, у якого ви придбали пристрій. Кожне домогосподарство відіграє важливу роль у відновленні й переробці старих пристроїв. Належна утилізація використаного пристрою допомагає запобігти можливим негативним наслідкам для довкілля й здоров'я людини.



Відповідність Директиві RoHS

Пристрій, який ви придбали, відповідає вимогам, викладеним у Директиві ЄС про обмеження небезпечних речовин (ROHS) (2011/65/EU). Він не містить шкідливих і заборонених матеріалів, зазначених у Директиві.

Інформація про упаковку

Пакування пристрою виготовлено з матеріалів, які підлягають переробці, відповідно до національних екологічних норм. Не викидайте пакувальні матеріали разом із побутовими й іншими відходами. Здайте їх у пункти збору пакувального матеріалу, визначені місцевими органами влади.

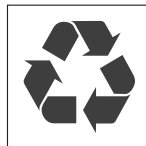

ПРИМІТКА ПРО ЗАХИСТ ДАНИХ

Під час надання узгоджених із замовником послуг ми погоджуємося дотримуватись усіх положень чинного законодавства про захист даних в узгоджених країнах, у яких надаватимуться послуги, а також, де це потрібно, Загального регламенту ЄС щодо захисту даних (GDPR).

Загалом ми обробляємо дані для виконання наших зобов'язань за договором із вами, а також із міркувань безпеки, щоб захистити ваші права, пов'язані з гарантією й реєстрацією пристрою. У деяких випадках, але лише за умови належного захисту даних, особиста інформація може передаватися за межі Європейської економічної зони.

Додаткова інформація надається за запитом. Ви можете зв'язатися з нашим спеціалістом із захисту даних за адресою **MideaDPO@midea.com**. Щоб скористатися своїми правами, зокрема правом заборонити обробку ваших особистих даних із метою прямого маркетингу, зв'яжіться з нами за адресою **MideaDPO@midea.com**. Щоб знайти додаткову інформацію, відскануйте QR-код.

Імпортер в Україну: ТОВ "Екстрім Прайд", Україна, 03067, м. Київ,
вул. Машинобудівна, 41, тел. /факс: (044) 360-23-74



make yourself at home



www.midea.com

© Midea 2022, усі права захищено