



**Електросамокат
KS-N10 Plus
Інструкція з
експлуатації**

Застереження

Електричний самокат - це особистий транспорт для відпочинку та спортивних розваг. Перш ніж оволодіти навичками верхової їзди, потрібно потренуватися. Ви несете відповідальність за будь-які травми або пошкодження, спричинені недосвідченістю водія або недотриманням інструкцій у цьому посібнику. Зрозумійте, що ви можете зменшити ризик, дотримуючись усіх інструкцій або попереджень у цьому посібнику, але ви не можете усунути всі ризики.

- Будь ласка, дотримуйтеся місцевих правил дорожнього руху або обмежень під час їзди в місцях загального користування.
- Будь ласка, завжди правильно надягайте шолом під час їзди, щоб захистити голову, а також інші необхідні засоби захисту, такі як налокітники, наколінники.
- Будь ласка, уповільніть швидкість, коли їдете на перехресті, перетинаєте натовп, виконуєте поворот, піднімаєтеся або спускаєтеся з пагорба, проїжджаєте повз школу та інші місця, де висока швидкість може завдати шкоди людям.
- Будь ласка, поважайте пішоходів під час їзди. Не лякайте пішоходів, особливо дітей. Посигнальте пішоходам і загальмуйте, коли наближаєтеся до них позаду. Коли ви під'їжджаєте до них обличчям, тримайтеся збоку та зменшіть швидкість.
- Будь ласка, не дозволяйте дітям віком до 12 років використовувати даний транспорт. Водії віком до 18 років повинні їздити під наглядом дорослих.
- Будь ласка, не використовуйте транспорт у екстремальних умовах, щоб уникнути несправностей самоката, які можуть призвести до пошкодження тіла або майна, наприклад, дощ, снігове поле, луга, багрянність, туман, дим тощо.
- Будь ласка, перевіряйте електросамокат кожного разу перед поїздкою. Якщо ви виявите, що будь-які деталі втрачені, ємність акумулятора явно зменшилася, шина спущена або надмірно зношена, або є якісь незвичайні звуки чи несправності, не їздіть на ньому.

- Будь ласка, не використовуйте інші зарядні пристрої для зарядки електросамоката, використовуйте лише зарядний пристрій King Song, що постачається.
 - Будь ласка, не заряджайте електросамокат, якщо зарядний пристрій або розетка вологі.
 - Будь ласка, не розбирайте самокат та не змінюйте його без участі професіоналів у дистриб'юторів.
 - Будь ласка, не дозволяйте іншим кататися на вашому електротранспорті, якщо він/вона уважно не прочитав і не дотримувався інструкцій у цьому посібнику.
 - Не вішайте на кермо важкі предмети, наприклад рюкзак.
 - Не натискайте на педаль газу, коли ви йдете пішки.
 - Не їздіть по проїжджій частині.
 - Заборонено заїжджати в калюжі вище 2 см.
 - Не повертайте різко на великій швидкості.
 - Забороняється їздити з іншими людьми чи дитиною.
 - Не наступайте на крило колеса.
 - Не чіпайте дискове гальмо, воно буде дуже гаряче!
 - Не відпускайте кермо під час їзди!
- Продавець не несе відповідальності за тілесні ушкодження, нещасні випадки та будь-які інші несприятливі події внаслідок порушення правил у цій інструкції.

1. Пристрій та аксесуари



Комплектація



Болти



Ключ



Зарядний пристрій



Інструкція

1.2. Функції

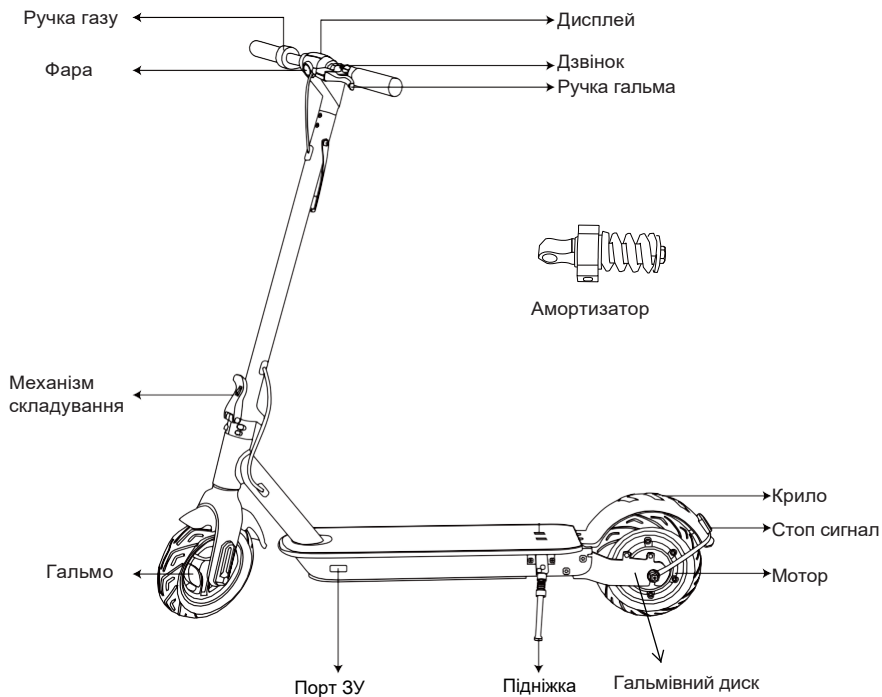

3. Характеристики

Модель	KS-N10	KS-N10 Plus
Покришка	10	
Максимальна швидкість	До 40 км/год	
Запас ходу	До 45 км	До 50 км
Кут підйому	До 25°	
Ємність батареї	48В, 9.6А/год	48В, 14.5А/год
Робоча температура	+5°C/+40°C;	
Умови зберігання	+10°C/+40°C; 0-75%	
Максимальне навантаження	100 кг	
Зарядний пристрій модель FY1505462000	Вхід: 100-240В~; Вихід: 54.6В = 2А	
Час на зарядку	До 4-5 годин	До 7-8 годин
Мотор	600Вт	
Фара	4Вт	
Задній габарит	LED	

Підніжка	Так	
Круіз контроль	Так	
Амортизатор	Так	
Дзвіночок	Так	
Гальмо	Дискова механічна	
Дисплей	LED	
Вага	17.6 кг	19.7 кг
Розміри		складений: 1260×515×530 мм розкладений: 1260×515×1200 мм

Захист від низької напруги / перевантаження / перезаряду.

- Дисплей цифрового спідометра, легко читається швидкість.
- Дисплей батареї на 5 барів у режимі реального часу.
- 1~3 швидкісна передача, натисніть кнопку для перемикання.
- Дисплей несправності.

2. Використання кнопки

Увімкнення/вимкнення живлення: натисніть і утримуйте кнопку протягом 3 секунд, усі значки світяться, показуючи швидкість та заряд акумулятора.

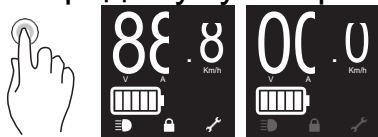

- Увімкнення/вимкнення фар: натисніть кнопку (Фари

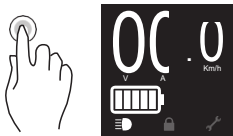

увімкнено): ☰

- Натисніть кнопку 3 рази, щоб змінити передачу швидкості з 1 на 3 рівні, світлодіодний дисплей P1 / P2 / P3. Максимальна швидкість збільшується, коли світлодіодний дисплей від P1 до P3.

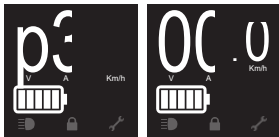

- Натисніть кнопку 2 рази, щоб переключити відображення спідометра км/год / напруги В / струму А.



Складання та налаштування

1. Закріпіть стержень керма на гарнітурі та опустіть підставку

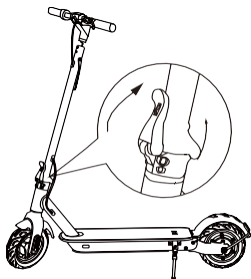

2. Прикріпіть кермо до штока

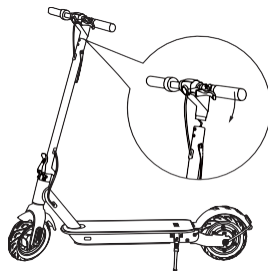

3. Затягніть гвинти з обох боків штока за допомогою шестигранного ключа

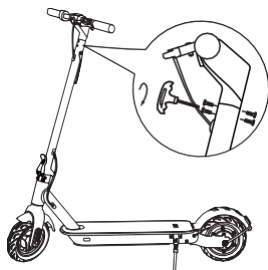

Після складання натисніть кнопку живлення, щоб перевірити, чи він працює належним чином

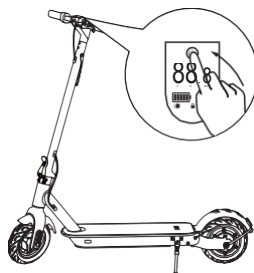

2. Використання APP

2.1 Перша поїздка

Вимоги до мобільного пристрою: iOS 10.0 або вище, Bluetooth 4.0 або вище. Встановіть додаток і зареєструйтеся/війдіть. Android 4.3 або вище, Встановіть додаток і зареєструйтеся/війдіть.



iOS



Android



Будь ласка, надайте відповідний дозвіл додатку для самоката, щоб переконатися, що додаток може працювати нормально на вашому мобільному пристрої.

Діапазон частот: Вт 2400-2483,5 МГц.
Максимальна потужність випромінювання < 4дБм

2.2 Навчіться їздити

- Крок 1: Перевірте стан електроскутера

Перевірте навколишнє середовище, чи безпечно їздити, не завдаючи шкоди собі чи іншим.

Перевірте рівень заряду акумулятора та залиште пробіг у APP.

- Крок 2: Одягніть захисне спорядження.

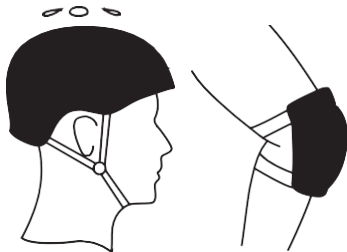

- Крок 3: Спробуйте ковзати однією ногою.



- Крок 4: Трохи торкніться дросельної заслінки і спробуйте поставити дві ноги на деку.

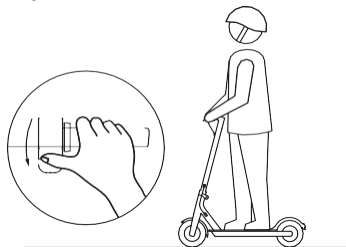

- Крок 5: Під час їзди спробуйте

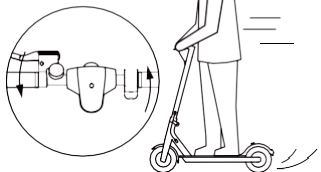

відпустити дросель і потягніть важіль гальма.

2.3 Попередження!

- Одягайте засоби захисту.

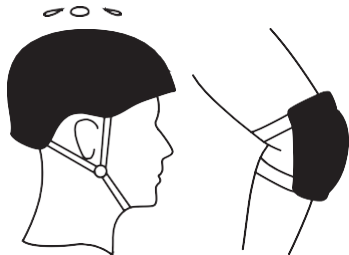

- Крок 6: Спробуйте використовувати фару



- Не катайтеся у дощ або по калюжах.



- Не перевантажуйте 100 кг.
- Їдьте повільно в особливих випадках.

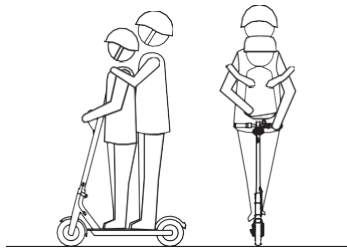

- Не ставте одну ногу на палубу або на землю під час їзди.



- Не ставьте ногу на задню частину крила.



- Не відпускайте руки під час їзди.



- Не їдьте вгору або вниз, або через перешкоди

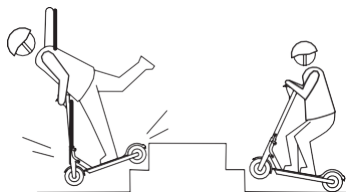

- Не тримайте дитину під час їзди

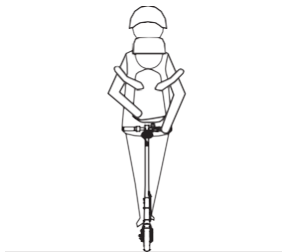

- Не їдьте по шосе

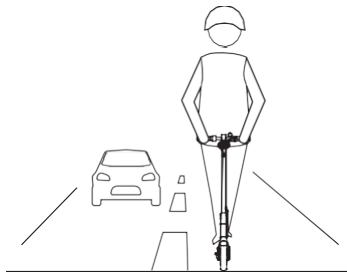

- Не їдьте з різким поворотом.

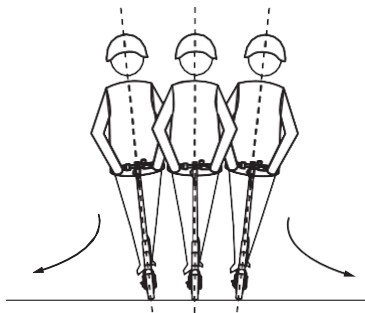

2.4 Круїз-контроль

Відкрийте круїз-контроль у додатку, поки ви зберігаєте ту ж швидкість, їдьте 3-5 секунд, електросамокат буде в режимі круїз-контролю (працює з постійною швидкістю на рівній дорозі).

Будь ласка, використовуйте круїз-контроль лише на рівній дорозі, або ви впадете на інших дорогах.

3. Складання та перенесення

Переконайтеся, що скутер вимкнено. Щоб скласти, розблокуйте механізм складання та зігніть шток керма, щоб зачепити отвір для підвішування на педалі. Щоб відкрити, вийміть гачок з отвору для підвішування на педалі, підніміть кермо і зафіксуйте складну конструкцію.

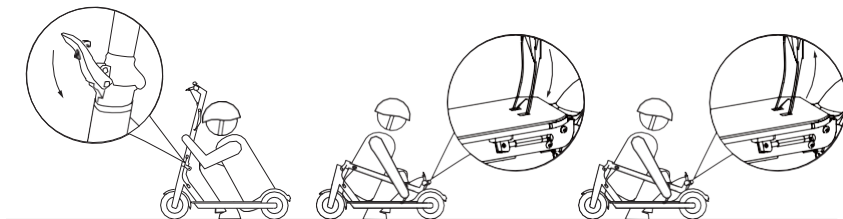

Carry

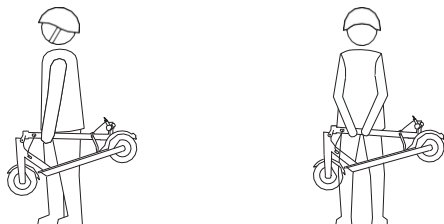

Тримайте стержень керма однією або обома руками для перенесення.

4. Регулювання дискового гальма

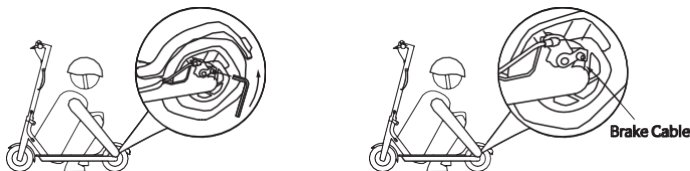

Якщо гальмо занадто туго, скористайтеся шестигранним ключем, щоб послабити гвинти на супорті, і трохи поверніть гальмівний трос, щоб скоротити відкриту довжину, а потім затягніть гвинти. Якщо гальмо занадто слабке, послабте гвинти та трохи витягніть гальмівний трос, щоб подовжити відкриту довжину, а потім затягніть гвинти.

5. Відрегулюйте кермо

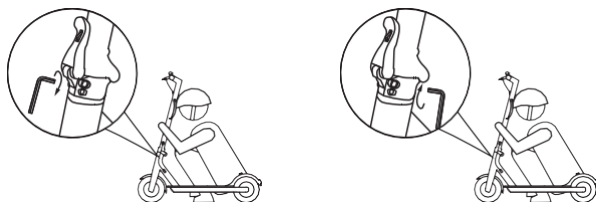

Якщо кермо та його шток хитаються під час їзди, затягніть гвинти на механізмі складання за допомогою шестигранного ключа.

6. Батарея

6.1 Вплив температури на акумулятор

Потужність акумулятора буде змінюватися в залежності від температури, пробіг на одну зарядку буде мати невелику різницю при різних температурах, і наступна таблиця наведена лише для довідки.

Температура(°C)	-10	-5	0	10	20	30
Запас ходу	40%	60%	80%	90%	95%	100%

MPC: пробіг за повністю заряджений.

6.2 Зарядка

Пристрій має вбудовану літієву батарею, додаткова установка акумулятора не потрібна, просто заряджайте пристрій, коли він вказує на низький рівень заряду батареї.

Підключіть джерело живлення після того, як вставите штекер зарядного пристрою, це може запобігти потенційному ризику для забезпечення безпечнішого зарядного пристрою.

На 100% заряджання потрібно приблизно 5-8 годин, коли червоні індикатори переходять на зелений, що вказує на те, що заряджання завершено. Якщо пристрій не потрібен терміново, дочекайтеся завершення заряджання, перш ніж від'єднати розетку, оскільки після заряджання захисний контур встановить рівновагу потоку.

Чищення та технічне обслуговування

Чистка та технічне обслуговування під час заряджання:

- Будь ласка, помістіть електроскутер у прохолодні та провітрювані місця, щоб виділяти тепло.
- Уникайте високої температури або вологи.
- Уникайте потрапляння води в самокат, щоб запобігти ураження електричним струмом, особливо краплі води з кабелю зарядного пристрою до порту зарядки.

При очищенні

- Переконайтеся, що електросамокат вимкнено.
- Для очищення самокату використовуйте м'яку тканину.
- Будь ласка, не використовуйте воду для миття електросамоката та не кладіть його у воду.

При зберіганні

- Будь ласка, розміщуйте електросамокат у прохолодних і провітрюваних місцях (температура +10~+40°C, відносна вологість 0~75%).
- Будь ласка, не кладіть предмети на електросамокат або важкі предмети, щоб стиснути пристрій.

6.3 Технічне обслуговування акумуляторної батареї

Коли електросамокат повністю заряджений, перевірте напругу акумулятора в додатку. Нормальна напруга 40-54,6 В. Якщо напруга не в цьому діапазоні, зверніться до дистриб'ютора для обслуговування акумуляторної батареї. Будь ласка, заряджайте електросамокат принаймні один раз на місяць, щоб продовжити час підйому акумуляторної батареї.

Будь ласка, не розбирайте, не збирайте та не змінюйте акумулятор самостійно.

6.4 Регулярне технічне обслуговування

Будь ласка, не розбирайте та не збирайте прилад без керівництва чи допомоги професійного технічного обслуговування від продавця або дистриб'юторів.

Будь ласка, зробіть відео або фото дистриб'юторам, коли електроскутер працює неправильно, а також надайте серійний номер.



Відомості про утилізацію і переробку відходів електричного та електронного обладнання: це маркування свідчить про те, що з цим виробом не слід поводитися як із побутовим сміттям. Для захисту довкілля і здоров'я людей від шкоди через неконтрольоване видалення відходів утилізуйте пристрій належним чином для можливого подальшого повторного використання природно-сировинних ресурсів.



Декларація відповідності: Справжнім Імпортер (вказаний на упаковці) заявляє, що тип радіобладнання вказаний вище) відповідає Технічному регламенту радіобладнання; повний текст декларації про відповідність доступний на веб-сайті за такою адресою:
<https://www.ctr.com.ua/deklaraciya-sootvetstviy>

Виробник: "Кінгсонг Інтел Ко., Лтд", Буд. 7, дор. Синху, 8-ма промислова зона, Район Хунсин, Парк Ютан Гуанмин, Шеньчжень, Китай
Імпортер вказаний на упаковці.

Обмежена Гарантія:

- 1) Гарантійний термін виробу становить 1 рік. Цей термін не розповсюджується на батарею та витратні матеріали.
 - 2) Гарантійний термін батареї та зарядного пристрою становить 6 місяців. Шини, гальмівні колодки, гальмівні системи та камери виробу відносяться до витратних матеріалів, гарантійний термін для яких становить 1 місяць.
- *ремонт по гарантії проводиться у разі виявлення заводського браку. Механічні пошкодження пристрою та частин пристрою не є гарантійним випадком.

3) Впродовж дії гарантійного терміну клієнту рекомендується кожні 6 місяців проводити технічне обслуговування пристрою у сервісному центрі.

*Технічне обслуговування не є гарантійним ремонтом. Надання технічного обслуговування є платною послугою.

Причини відмови в наданні безкоштовного гарантійного обслуговування:

- 1) Несправність, яка виникла через неправильне або агресивне використання пристрою.
- 2) Попадання вологи у пристрій.
- 3) Несправність, яка виникла через доробки, розбирання та ремонт виробу не авторизованими особами.
- 4) Випадкові пошкодження або несправності, які виникли через недотримання умов зберігання.
- 5) Не відповідність інформації на документі, що підтверджує придбання/ гарантійному талоні з параметрами продукту.
- 6) Пошкодження поверхонь виробу.
- 7) Розбирання виробу, не передбачене цією інструкцією з експлуатації.
- 8) Пошкодження або несправності, які викликані поїздками під дощем або по калюжам.

М. Дніпро, вул. Харківська 3

М. Київ, вул. Вербова 17А

М. Одеса, вул. Маразлієвська 1/20

Для позначок сервісної служби

№ п/п	Зміст звернення	Підпис співробітника