



Russell Hobbs



GB

DE

FR

NL

IT

ES

PT

DK

SE

NO

FI

RU

CZ

SK

PL

HR

SI

GR

HU

TR

RO

BG

AE

23370-56

 www.russellhobbs.com

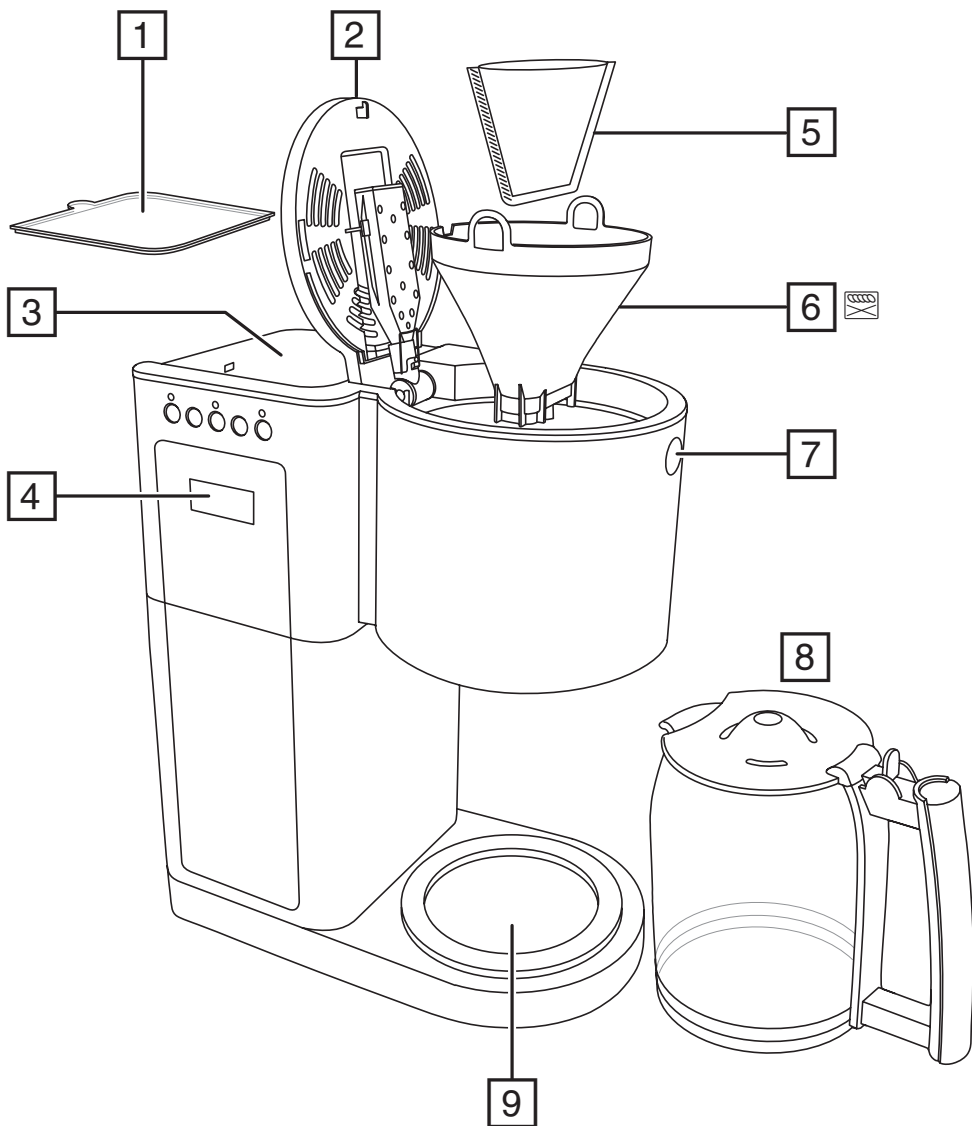

Read the instructions, keep them safe, pass them on if you pass the appliance on. Remove all packaging before use.



IMPORTANT SAFEGUARDS

Follow basic safety precautions, including:

This appliance can be used by children aged from 8 years and above and persons with reduced physical, sensory or mental capabilities or lack of experience and knowledge if they have been supervised/instructed and understand the hazards involved.

Children shall not play with the appliance.

Cleaning and user maintenance shall not be done by children unless they are older than 8 and supervised.

Keep the appliance and cable out of reach of children under 8 years.

Misuse of the appliance may cause injury.

 The surfaces of the appliance will get hot. Residual heat will keep the surfaces hot after use. If the cable is damaged, it must be replaced by the manufacturer, its service agent, or someone similarly qualified, to avoid hazard.

The surface of the heating element is subject to residual heat after use.

Use the appliance according to these instructions. Any misuse may cause potential injury, electric shock or other hazards.

This appliance can be used by persons with reduced physical, sensory or mental capabilities or lack of experience and knowledge if they have been given supervision or instruction concerning use of the appliance in a safe way and understand the hazards involved.

This appliance is intended to be used in household and similar applications such as:

- staff kitchen areas in shops, offices and other working environments;
 - by clients in hotels, motels and other residential type environments;
 - bed and breakfast type environments;
 - farm houses.
-  Do not use this appliance near bathtubs, showers, basins or other vessels containing water.
- Sit the appliance on a stable, level, heat-resistant surface.
 - Keep the appliance and cable away from the edges of worktops.
 - Don't use accessories or attachments other than those we supply.
 - Don't use the appliance for any purpose other than those described in these instructions.
 - Don't use the appliance if it's damaged or malfunctions.

PARTS

- | | |
|-----------------------------------|---|
| 1. Reservoir lid | 6. Filter holder |
| 2. Filter compartment lid | 7. Lid lock |
| 3. Reservoir | 8. Carafe |
| 4. Display | 9. Hotplate |
| 5. Paper filter #4 (not supplied) |  Dishwasher - top rack |

BEFORE USING FOR THE FIRST TIME

- Fill the reservoir to the max mark, and run the appliance without coffee.
- Let it cool, discard the water, then use it normally.

FILLING

1. Lift the lid off the reservoir.
2. Fill with at least 2 cups of water, but not above the **max** mark.
3. Press the lid lock to open the lid.
4. Open up a #4 paper filter, and put it into the filter holder.
5. The reservoir is calibrated to give 10 large cups (at 125ml per cup) and 15 small cups (at 83ml per cup). For each large cup, add 7g of ground filter coffee and for each small cup add 4.5g.
6. Close the lid, and press down to lock it.
7. Put the carafe on the hotplate.

SET THE CLOCK

1. Put the plug into the power socket.
 2. Use the **hr** and **min** buttons to set the correct time in 24 hour format.
- The clock will retain its settings until the coffee maker is unplugged.

MAKING COFFEE

If you want coffee straight away:

1. Press the ☕ button – the ☕ icon will appear on the display.
2. Shortly afterwards, coffee will start to drip into the carafe.
3. When it's done, the hotplate will keep the carafe warm.
4. If you want to stop the coffee maker while it's brewing, press the ☕ button.

USING THE TIMER

1. Set the clock to the correct time. Use the **hr** and **min** buttons.
2. Set the timer to the time you want to start brewing.
 - a) Press the ⏰ button .
 - b) Use the **hr** and **min** buttons to set the time you want brewing to start.If you don't press either the **hr** or **min** buttons within 5 seconds, the coffee maker will revert to "normal", and the current time will show. Press the ⏰ button to start again.
3. When the time is programmed, press the ☕ button. The light above the ⏰ button will come on and the ⏰ icon will appear on the display. Your coffee maker is now set to make coffee at the selected time.
4. If you want to check the program time press the ⏰ button. The programmed time will show for 3 seconds and then return to the time of day.
5. If you want to cancel the timer before brewing has started, press the ☕ button.
6. If you want to stop the coffee maker while it's brewing, press the ☕ button.

KEEP WARM/AUTO SHUT-OFF

1. The coffee maker will keep the coffee warm for about 40 minutes. ☕ and 40:00 will be displayed and will count down in 1 minute increments.
2. 40 minutes after brewing, the ☕ icon will go out and the coffee maker will shut down and the time of day will be displayed.
3. To wake the appliance, press any button.
4. If left for much more than an hour, chemical changes start to affect the flavour of the coffee. It's best to pour it away and make a fresh brew.

A QUICK CUP

If you want a quick cup of coffee before the brewing cycle has finished:



1. You can remove the carafe at any time. The non-drip valve will prevent coffee dripping on to the hotplate.
2. To prevent the filter holder overflowing, replace the carafe on the hotplate within about 20 seconds.
3. When you replace the carafe on the hotplate the non-drip valve opens to let any remaining coffee through.

SELF CLEAN

After 60 brewing cycles, the clean icon  will appear on the display. This is to remind you to activate your coffee maker's self cleaning feature.

You can use a vinegar solution or a commercial descaling product designed for coffee machines. Follow the directions on the descaling product. If you use a vinegar solution, ensure the kitchen is well ventilated, as heating vinegar causes an unpleasant smell.

This operation will take approximately 45 minutes.

1. Mix 500ml of white vinegar with 500ml of water in the carafe.
 2. Pour the mixture into the reservoir. Don't fill above MAX.
 3. Close the lid.
 4. Replace the carafe on the hotplate.
 5. Put the plug into the power socket.
 6. Press the  button. The light above the button will come on and the  icon will appear on the display.
 7. Your coffee maker will now start its self clean cycle.
 8. At the end of the operation the appliance will switch itself off.
 9. Fill the reservoir to the MAX mark, and operate the appliance without coffee.
 10. Do this 2 or 3 times, till the vinegar smell has gone.
- Products returned under guarantee with faults due to scale will be subject to a repair charge.

CARE AND MAINTENANCE

Clean the filter holder and carafe after each use. Residue from a previous brew will spoil your coffee.

1. Unplug the appliance and let it cool.
 2. Tip the contents of the filter holder into the bin.
 3. You may clean the carafe and filter holder in warm soapy water. Rinse thoroughly afterwards, to remove all traces of soap.
 4. Clean the outside surfaces of the appliance with a damp cloth.
 5. Replace the filter holder.
 6. Close the lid.
-  You may wash these parts in the top rack of a dishwasher.

RECYCLING



To avoid environmental and health problems due to hazardous substances, appliances and rechargeable and non-rechargeable batteries marked with one of these symbols must not be disposed of with unsorted municipal waste. Always dispose of electrical and electronic products and, where applicable, rechargeable and non-rechargeable batteries, at an appropriate official recycling/collection point.

Lesen Sie die Anleitung, bewahren Sie sie auf und falls Sie das Gerät an Dritte abgeben, geben Sie auch die Anleitung mit. Entfernen Sie die Verpackung vollständig, bevor Sie das Gerät einschalten.

WICHTIGE SICHERHEITSHINWEISE

Beachten Sie bitte folgende grundlegende Vorsichtsmaßnahmen:

Dieses Gerät ist für die Nutzung von Kindern ab 8 Jahren und älter sowie von Personen mit eingeschränkten physischen, sensorischen oder geistigen Fähigkeiten oder Mangel an Erfahrung und Wissen geeignet, wenn ihnen die Handhabung erklärt wurde/ sie dabei beaufsichtigt werden und ihnen die damit verbundenen Gefahren bewusst sind. Kinder dürfen nicht mit dem Gerät spielen. Reinigung und Benutzerwartung dürfen nicht von Kindern durchgeführt werden, es sei denn sie sind älter als 8 Jahre und werden dabei beaufsichtigt. Bewahren Sie das Gerät und das Kabel außer Reichweite von Kindern unter 8 Jahren auf.

Bei nicht ordnungsgemäßigem Gebrauch kann es zu Verletzungen kommen.

 Die Oberfläche des Geräts erhitzt sich. Die Restwärme hält die Oberfläche nach dem Gebrauch warm.

Weist das Kabel Beschädigungen auf, muss es vom Hersteller, einer Wartungsvertretung des Herstellers oder einer qualifizierten Fachkraft ersetzt werden, um eine mögliche Gefährdung auszuschließen.

Die Oberfläche des Heizelements strahlt nach dem Gebrauch Restwärme aus.

Verwenden Sie das Gerät entsprechend dieser Bedienungsanleitung. Ein nicht ordnungsgemäßer Gebrauch kann mögliche Verletzungen, Stromschläge oder andere Gefahren nach sich ziehen.

Personen mit eingeschränkten körperlichen, sensorischen oder geistigen Fähigkeiten oder Personen, die nicht über die nötige Erfahrung und entsprechendes Wissen verfügen, sollten dieses Gerät nur unter der Aufsicht oder nach einer Einweisung zum sicheren Gebrauch des Gerätes und nur, wenn sie die damit verbundenen Gefahren verstehen, benutzen.

Dieses Gerät ist für den Haushaltsgebrauch sowie für einen ähnlichen Einsatz bestimmt, wie zum Beispiel:

- in Personalküchenbereichen in Läden, Büros und anderen Arbeitsumgebungen;
- durch Kunden in Hotels, Motels und anderen wohnähnlichen Umgebungen;
- in Frühstückspensionen;
- Gutshäusern.

 Verwenden Sie das Gerät nicht in der Nähe einer Badewanne, einem Behälter oder anderen Gefäßen, die Wasser enthalten.

- Gerät auf eine stabile, ebene, hitzefeste Oberfläche stellen.
- Achten Sie darauf, dass sich Gerät und Kabel nicht am Rand von Arbeitsflächen befinden.
- Bitte keine Zubehörteile oder Aufsätze verwenden, die nicht von uns geliefert wurden.
- Benutzen Sie das Gerät ausschließlich zu den in diesen Anweisungen beschriebenen Zwecken.
- Benutzen Sie das Gerät keinesfalls, wenn es beschädigt ist oder Fehlfunktionen zeigt.

ZEICHNUNGEN

- | | |
|---|--|
| 1. Wassertankdeckel | 6. Filterhalter |
| 2. Deckel Filterfach | 7. Öffnungstaste |
| 3. Wassertank | 8. Kanne |
| 4. Anzeige | 9. Warmhalteplatte |
| 5. Papierfilter Größe 4 (nicht enthalten) |  Spülmaschine – oberes Fach |

VOR ERSTMALIGEM GEBRAUCH

- Füllen Sie den Tank bis zur max Markierung, und lassen Sie das Gerät ohne Kaffee laufen.
- Lassen Sie es abkühlen, gießen Sie das Wasser aus, und benutzen Sie das Gerät jetzt normal.

AUFFÜLLEN



1. Nehmen Sie den Deckel vom Wassertank ab
2. Mit mindestens 2 Tassen Wasser füllen, jedoch nicht höher als bis zur max Markierung füllen.
3. Zum Öffnen des Deckels drücken Sie die Öffnungstaste nach unten.
4. Öffnen Sie einen Papierfilter Größe 4 und legen Sie ihn in den Filterhalter.
5. Der Wassertank ist für die Zubereitung von 10 großen Tassen (bei 125 ml pro Tasse) und 15 kleinen Tassen (bei 83 ml pro Tasse) ausgelegt. Geben Sie für jeweils eine große Tasse 7 g und für jeweils eine kleine Tasse 4,5 g gemahlene Filterkaffee hinzu.
6. Deckel zum Verriegeln nach unten drücken.
7. Stellen Sie die Kanne wieder auf die Warmhalteplatte.

UHRZEIT EINSTELLEN





1. Gerätenetzstecker in die Steckdose stecken.
2. Stellen Sie mit Hilfe der **hr**- (Stunden) und **min**- (Minuten) Tasten die korrekte Zeit im 24-Stunden-Format ein.
3. Die Uhr behält die aktuelle Einstellung so lange bei, bis der Stecker der Kaffeemaschine aus der Steckdose gezogen wird.



KAFFEE ZUBEREITEN

Wenn Sie sofort Kaffee genießen möchten:



1. Drücken Sie die  Taste - die  Taste leuchtet auf dem Display auf.
2. Kurz danach tropft der Kaffee in die Kanne.
3. Wenn der Kaffee fertig ist, wird die Warmhalteplatte den Kaffee heiß halten.
4. Falls Sie die Kaffeemaschine während des Brühvorgangs ausschalten möchten, drücken Sie die -Taste.

SO VERWENDEN SIE DEN TIMER

1. Stellen Sie die Uhr auf die korrekte Zeit. Verwenden Sie die **hr**- (Stunden) und **min**- (Minuten) Tasten.
2. Stellen Sie den Timer so ein, dass der Brühvorgang zu der von Ihnen gewünschten Zeit beginnt.
 - a) Die -Taste betätigen.
 - b) Stellen Sie mit den Tasten **hr** und **min** ein, wann der Brühvorgang beginnen soll. Wenn Sie innerhalb von 5 Sekunden weder die h-Taste noch die min-Taste drücken, wird die Kaffeemaschine auf den Normalmodus zurückkehren und die Uhrzeit wird angezeigt. Sie müssen die -Taste drücken und von neuem anfangen.
3. Sobald die Zeit programmiert ist, drücken Sie die  Taste. Das Lämpchen über der  Taste leuchtet auf und das  Symbol erscheint auf dem Display. Ihre Kaffeemaschine ist nun so eingestellt, dass sie zu der gewählten Zeit den Brühvorgang startet.

4. Sie können die eingestellte Zeit überprüfen, indem Sie kurz auf die  Taste drücken. Die eingestellte Zeit wird 3 Sekunden lang eingeblendet, anschließend erscheint wieder die aktuelle Zeit.
5. Wenn Sie den Timer noch vor Beginn des Brühvorgangs löschen möchten, drücken Sie die  Taste.
6. Falls Sie die Kaffeemaschine während des Brühvorgangs ausschalten möchten, drücken Sie die  -Taste.

WARMHALTE-/AUTO-OFF FUNKTION

1. Der Kaffee wird in der Kaffeemaschine ungefähr 40 Minuten warmgehalten. Auf der Anzeige erscheinen  und **40:00**, die Zeit läuft in Schritten von 1 Minute rückwärts.
2. 40 Minuten nach dem Brühvorgang erlischt das  Symbol, die Kaffeemaschine wird automatisch ausgeschaltet und die aktuelle Zeit wird angezeigt.
3. Um das Gerät wieder in Betrieb zu nehmen, drücken Sie einfach eine beliebige Taste.
4. Steht der Kaffee länger als eine Stunde, wird sein Geschmack durch chemische Veränderungen beeinträchtigt. Es ist ratsam, ihn wegzukippen und eine frische Kanne aufzusetzen.

EINE SCHNELLE TASSE



1. Sie können die Kanne jederzeit herausnehmen. Das Tropfstopp-Ventil verhindert, dass Kaffee auf die Warmhalteplatte tropft.
2. Damit das Wasser im Filterträger nicht überläuft, setzen Sie die Kanne innerhalb von ca. 20 Sekunden wieder ein.
3. Sobald die Kanne eingesetzt wurde, öffnet sich das Tropfstopp-Ventil, damit der verbleibende Kaffee durchlaufen kann.

SELBSTREINIGUNGSFUNKTION

Nach 60 Brühvorgängen erscheint das Symbol  auf dem Display. Es soll Sie an daran erinnern, die Selbstreinigungsfunktion Ihrer Kaffeemaschine zu aktivieren.

Sie können eine Essiglösung oder einen handelsüblichen Entkalker, der für Kaffeemaschinen geeignet ist, verwenden. Befolgen Sie die Anweisungen auf dem Entkalker. Sollten Sie eine Essiglösung verwenden, achten Sie darauf, dass die Küche gut belüftet ist, da das Erhitzen von Essig zu einem unangenehmen Geruch führt.

Dieser Vorgang dauert etwa 45 Minuten.

1. Mischen Sie in der Kanne 500 ml weißen Essig mit 500 ml Wasser.
2. Gießen Sie die Mischung in den Wassertank. Befüllen Sie ihn höchstens bis zur MAX Markierung.
3. Schließen Sie den Deckel.
4. Stellen Sie die Kanne wieder auf die Warmhalteplatte.
5. Gerätenetzstecker in die Steckdose stecken.
6. Drücken Sie die  Taste. Das Lämpchen über der Taste leuchtet auf und das  Symbol erscheint auf dem Display.
7. Der Selbstreinigungszyklus Ihrer Kaffeemaschine wird nun in Gang gesetzt.
8. Nach Beendigung des Vorgangs das Gerät schaltet sich automatisch aus.
9. Befüllen Sie den Wassertank bis zur MAX Markierung und lassen Sie die Maschine ohne Kaffee durchlaufen.
10. Wiederholen Sie diesen Vorgang 2 bis 3 Mal, bis der Essiggeruch nicht mehr wahrzunehmen ist.

PFLEGE UND INSTANDHALTUNG

1. Ziehen Sie den Netzstecker vom Strom und lassen Sie das Gerät abkühlen.
2. Schütten Sie den Inhalt in den Abfalleimer.
3. Sie können die Kanne und den Filterhalter in warmem Seifenwasser reinigen. Spülen Sie danach gut durch um alle Seifenreste zu beseitigen.
4. Reinigen Sie die äußeren Oberflächen des Geräts mit einem feuchten Tuch.

5. Setzen Sie den Filterträger wieder ein.
 6. Schließen Sie den Deckel.
-  Sie können diese Teile im oberen Fach des Geschirrspülers reinigen.



RECYCLING

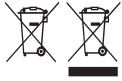

Um negative Auswirkungen auf Umwelt und Gesundheit durch gefährliche Stoffe zu vermeiden, dürfen Geräte sowie wiederaufladbare und nicht wiederaufladbare Batterien, die mit einem dieser Symbole gekennzeichnet sind, nicht über den normalen Hausmüll entsorgt werden. Entsorgen Sie elektrische und elektronische Produkte und gegebenenfalls wiederaufladbare und nicht wiederaufladbare Batterien immer an einer offiziellen Recyclingstelle.

Lisez les instructions, conservez-les et transférez-les si vous transférez l'appareil. Retirez tous les emballages avant utilisation.

PRÉCAUTIONS IMPORTANTES

Suivez les précautions essentielles de sécurité, à savoir:

Cet appareil peut être utilisé par des enfants âgés de 8 ans et plus et par des personnes aux aptitudes physiques, sensorielles ou mentales réduites ou ne possédant pas l'expérience et les connaissances suffisantes, pour autant que ces personnes soient supervisées/aient reçu des instructions et soient conscientes des risques encourus. Les enfants ne peuvent pas jouer avec l'appareil. Le nettoyage et l'entretien par l'utilisateur ne doivent pas être effectués par des enfants, à moins qu'ils ne soient âgés de plus de 8 ans et qu'ils soient supervisés. Tenez l'appareil et le câble hors de portée des enfants de moins de 8 ans.

Une utilisation inappropriée de l'appareil peut causer des blessures.

⚠ Les surfaces de l'appareil vont s'échauffer. La chaleur résiduelle permet de maintenir les surfaces chaudes après utilisation.

Si le câble est abîmé, vous devez le faire remplacer par le fabricant, un de ses techniciens agréés ou une personne également qualifiée, pour éviter tout danger.

La surface de l'élément chauffant peut rester chaude après utilisation en raison de la chaleur résiduelle.

Utilisez l'appareil conformément aux présentes instructions. Toute utilisation inappropriée pourrait causer des blessures potentielles, une électrocution ou d'autres dangers.

Cet appareil peut être utilisé par des personnes aux aptitudes physiques, sensorielles ou mentales réduites ou ne possédant pas l'expérience et les connaissances suffisantes, pour autant que ces personnes soient supervisées, aient reçu des instructions concernant l'utilisation sécuritaire de cet appareil et soient conscientes des risques encourus.

Cet appareil est destiné à être utilisé dans des applications domestiques ou similaires telles que :

- coins cuisine réservé au personnel dans les magasins, les bureaux et autres environnements de travail ;
 - par des clients dans des hôtels, des motels et d'autres environnements de type résidentiel ;
 - environnements de type Bed & Breakfast ;
 - fermes.
- Ⓢ Veillez à ne pas utiliser cet appareil à proximité de baignoires, douches, lavabos ou autres récipients contenant de l'eau.
- Posez l'appareil sur une surface stable, à niveau et résistante à la chaleur.
 - Veillez à maintenir l'appareil et le câble à distance des bords du plan de travail.
 - N'adaptez pas d'accessoires autres que ceux fournis.
 - N'utilisez pas l'appareil à d'autres fins que celles décrites dans ce mode d'emploi.
 - N'utilisez pas l'appareil s'il est endommagé ou s'il ne fonctionne pas correctement.

SCHÉMAS

- | | |
|--|--|
| 1. Couvercle du réservoir | 6. Poignée du filtre |
| 2. Couvercle du compartiment du filtre | 7. Verrou du couvercle |
| 3. Réservoir | 8. Carafe |
| 4. Écran | 9. Plaque chauffante |
| 5. Filtre en papier #4 (non fourni) |  Lave-vaisselle – grille supérieure |



AVANT LA PREMIÈRE UTILISATION

- Remplissez le réservoir jusqu'au marquage max et mettez en route l'appareil sans café.
- Laissez l'appareil refroidir, videz l'eau, puis utilisez la cafetière normalement.

REMPLEISSAGE



1. Retirez le couvercle du réservoir.
2. Remplissez le réservoir avec 2 tasses au minimum, mais sans dépasser la marque max.
3. Appuyez sur le verrou du couvercle pour ouvrir le couvercle.
4. Ouvrez un filtre n°4 et placez-le dans le support de filtre.
5. Le réservoir est calibré pour élaborer 10 grandes tasses (125 ml par tasse) et 15 petites tasses (83 ml par tasse). Pour chaque grande tasse, ajoutez 7 g de café filtre moulu et pour chaque petite tasse, ajoutez 4,5 g.
6. Fermez le couvercle, et appuyez dessus pour le verrouiller.
7. Remettez la verseuse sur la plaque chauffante.

RÉGLAGE DE L'HORLOGE

1. Branchez la prise sur le secteur.
2. Utilisez les boutons **hr** (h) et **min** pour régler la durée correcte au format 24 heures.
3. L'horloge conserve ses réglages jusqu'à ce que la cafetière soit débranchée.







PRÉPARATION DE CAFÉ

Si vous souhaitez obtenir du café immédiatement :



1. Appuyez sur le bouton  et lâchez-le. L'icône  va s'afficher sur l'écran.
2. Peu après, le café commence à couler dans la verseuse.
3. Une fois le café terminé, la plaque chauffante le garde chaud.
4. Si vous voulez arrêter la machine pendant la préparation du café, appuyez sur le bouton .

UTILISATION DE LA MINUTERIE

1. Réglez l'horloge à la bonne heure. Utilisez les boutons **hr** et **min** pour régler l'heure et les minutes.
2. Réglez le temporisateur sur l'heure à laquelle vous souhaitez démarrer la préparation du café.
 - a) Appuyez sur le bouton .
 - b) Utilisez les boutons **hr** et **min** pour configurer l'heure à laquelle vous souhaitez que la préparation du café commence.

Si vous n'appuyez ni sur h ni sur min dans les 5 secondes, la cafetière revient en mode normal et affiche l'heure. Appuyez sur le bouton  et maintenez-le enfoncé pour recommencer l'opération.
3. Une fois que l'heure a été programmée, appuyez sur le bouton . Le voyant lumineux situé au-dessus du bouton  va s'allumer et l'icône  apparaîtra sur l'écran. Votre cafetière est maintenant prête pour préparer du café à l'heure sélectionnée.
4. Si vous souhaitez vérifier l'heure de programmation, appuyez sur le bouton  et relâchez-le. L'heure programmée s'affiche pendant 3 secondes et l'écran revient ensuite à l'heure actuelle.
5. Si vous souhaitez annuler la minuterie avant le début de la préparation du café, appuyez sur le bouton .
6. Si vous voulez arrêter la machine pendant la préparation du café, appuyez sur le bouton .

MAINTIEN AU CHAUD/EXTINCTION AUTOMATIQUE

1. La cafetière va maintenir le café chaud pendant environ 40 minutes. L'icône  et 40:00 vont s'afficher et un compte à rebours va démarrer avec des laps d'une minute.
2. Au terme d'une période de 40 minutes après la préparation du café, l'icône  va disparaître et la cafetière va s'éteindre. Elle affichera alors l'heure actuelle.
3. Pour réactiver l'appareil, appuyez sur n'importe quel bouton.
4. Si vous laissez la cafetière allumée pendant une période largement supérieure à une heure, des altérations chimiques commenceront à affecter la saveur du café. Il est préférable de jeter le café et de préparer une nouvelle cafetière.

UNE TASSE VITE FAIT



1. Vous pouvez retirer la verseuse à tout moment. Le clapet anti-goutte va empêcher le café de s'écouler sur la plaque chauffante.
2. Pour éviter le débordement du support du filtre, remettez la verseuse à sa place dans les 20 secondes suivantes environ.
3. Lorsque vous remettez la verseuse à sa place, le clapet anti-goutte s'ouvre pour laisser s'écouler le café restant.

AUTO-NETTOYAGE

Après 60 cycles de préparation, l'icône de nettoyage  apparaîtra sur l'écran. Cette icône est destinée à vous rappeler d'activer la fonction d'auto-nettoyage de votre cafetière.

Vous pouvez utiliser une solution au vinaigre ou un produit de détartrage commercial pour les machines à café. Veuillez suivre les instructions fournies avec le produit de détartrage. Si vous utilisez une solution au vinaigre, assurez-vous que la cuisine est bien aérée, étant donné que le chauffage du vinaigre provoque une odeur désagréable.

Cette opération prendra environ 45 minutes.

1. Mélangez 500 ml de vinaigre blanc avec 500 ml d'eau dans la verseuse.
2. Versez le mélange dans le réservoir. Ne remplissez pas le réservoir au-delà de la marque MAX.
3. Fermez le couvercle.
4. Remettez la verseuse sur la plaque chauffante.
5. Branchez la prise sur le secteur.
6. Appuyez sur le bouton . Le voyant lumineux situé au-dessus du bouton va s'allumer et l'icône  apparaîtra sur l'écran.
7. Votre cafetière commencera alors son cycle d'auto-nettoyage.
8. Au terme de cette opération, l'appareil puis s'éteint automatiquement.
9. Remplissez le réservoir jusqu'à la marque MAX et faites fonctionner l'appareil sans café.
10. Répétez cette opération 2 ou 3 fois jusqu'à ce que l'odeur du vinaigre ait disparu. La réparation de produits retournés sous garantie présentant des défauts liés au tartre sera payante.

SOINS ET ENTRETIEN

1. Débranchez l'appareil et laissez-le refroidir.
 2. Videz le contenu du porte-filtre dans une poubelle.
 3. Pour laver la verseuse et le porte-filtre, vous pouvez utiliser de l'eau savonneuse. Rincez abondamment ensuite afin de retirer toutes les traces de savon.
 4. Nettoyez l'extérieur de l'appareil avec un chiffon humide.
 5. Remettez le support du filtre en place.
 6. Fermez le couvercle.
-  Vous pouvez laver ces pièces sur la grille supérieure du lave-vaisselle.

RECYCLAGE



Afin d'éviter les problèmes occasionnés à l'environnement et à la santé par des substances dangereuses, les appareils et les batteries rechargeables et non rechargeables présentant l'un de ces symboles ne doivent pas être éliminés avec les déchets municipaux non triés. Éliminez dans tous les cas les produits électriques et électroniques et, le cas échéant, les batteries rechargeables et non rechargeables, dans un centre officiel et approprié de collecte/recyclage.



Lees de instructies, bewaar ze goed en geef ze met het apparaat mee wanneer u deze aan een derde geeft. Verwijder alle verpakkingsmaterialen voor gebruik.

BELANGRIJKE VEILIGHEIDSMATREGELEN

Volg de gebruikelijke veiligheidsmaatregelen, zoals:

Dit apparaat kan gebruikt worden door kinderen van 8 jaar en ouder en personen met verminderde lichamelijke, zintuiglijke en verstandelijke vaardigheden of die onvoldoende ervaring of kennis hebben, indien zij onder toezicht staan of goed geïnformeerd zijn en zij de risico's begrijpen. Kinderen mogen niet met het apparaat spelen. Schoonmaak en gebruikersonderhoud mag niet door kinderen uitgevoerd worden, tenzij ze ouder dan 8 zijn en onder toezicht staan. Houd het apparaat en het snoer buiten het bereik van kinderen van jonger dan 8 jaar.

Verkeerd gebruik van het apparaat kan leiden tot letsels.

 De oppervlakken van het apparaat zullen heet worden. De restwarmte houdt na gebruik de oppervlakken warm.

Indien het snoer beschadigd is, moet het door de fabrikant, een technicus of een ander deskundig persoon vervangen worden om eventuele risico's te vermijden.

Het oppervlak van het verwarmingselement is na gebruik onderworpen aan restwarmte.

Gebruik het apparaat volgens deze instructies. Elk misbruik kan mogelijk letsel, elektrische schokken of andere gevaren veroorzaken.

Dit apparaat kan worden gebruikt door mensen met beperkte lichamelijke, zintuiglijke of verstandelijke vermogens of een gebrek aan ervaring en kennis, indien zij onder toezicht staan of instructies hebben gekregen over het veilig gebruiken van het apparaat en indien zij de eventuele gevaren begrijpen.

Dit apparaat is bedoeld voor gebruik in huishoudelijke en soortgelijke toepassingen zoals:

- keukengedeelte van winkels, kantoren en andere werkomgevingen;
 - door klanten in hotels, motels en andere residentiële omgevingen;
 - bed and breakfasts;
 - boerderijen.
-  Gebruik het apparaat niet in de buurt van badkuipen, douches, wastafels of andere reservoirs die water of andere vloeistoffen bevatten.
- Zet het apparaat op een stabiele, vlakke, hittebestendige ondergrond.
 - Houd het apparaat en de kabel weg van de randen van het werkoppervlak.
 - Gebruik alleen de bijgeleverde toebehoren of hulpstukken.
 - Gebruik het apparaat niet voor andere doeleinden dan degene die in deze gebruiksaanwijzing worden beschreven.
 - Gebruik het apparaat niet bij beschadigingen of storingen.

AFBEELDINGEN

- | | |
|---|--|
| 1. Reservoirdeksel | 6. Filterhouder |
| 2. Deksel filterhouder | 7. Dekselvergrendeling |
| 3. Reservoir | 8. Karaf |
| 4. Display | 9. Warmhoudplaat |
| 5. Papierfilter nr.4 (niet meegeleverd) |  Vaatwasmachine – bovenste korf |

VOOR HET EERSTE GEBRUIK

- Vul het reservoir tot het max teken en laat het apparaat doorlopen zonder koffie.
- Laat het afkoelen, gooi het water weg, en gebruik het dan normaal.

VULLEN

1. Neem het deksel van het reservoir.
2. Vul het met minimaal 2 kopjes water, maar overschrijd het max teken niet.
3. Druk op de dekselvergrendeling om het deksel te openen.
4. Open een papierfilter (nr.4) en plaats deze in de filterhouder.
5. Het waterreservoir is groot genoeg voor 10 grote koppen (125 ml per kop) of 15 kleine koppen (83 ml per kop) koffie. Voor elke grote kop voegt u 7 g gemalen koffie toe, voor elke kleine kop 4,5 g.
6. Sluit het deksel en druk het naar beneden om het te vergrendelen.
7. Plaats de koffiekan op de warmhoudplaat.



DE KLOK INSTELLEN

1. Steek de stekker in het stopcontact.
2. Gebruik de knoppen **hr** (u) en **min** om de juiste tijd in 24-uurs formaat in te stellen.
3. De klok bewaart de instellingen tot de stekker van het koffiezetapparaat verwijderd wordt.

KOFFIE ZETTEN

Als u meteen koffie wilt zetten:

1. Druk de knop in en laat hem los. wordt op de display weergegeven.
2. Kort daarna begint de koffie in de kan te druppen.
3. Aan het einde houdt de warmhoudplaat de koffie warm.
4. Als u het koffiezetapparaat wilt stopzetten tijdens het brouwen, drukt u op de toets.

DE TIMER GEBRUIKEN

1. Stel de klok op de juiste tijd in. Gebruik de knoppen **hr** (u) en **min**.
2. Stel de timer in op de tijd wanneer u wilt beginnen met koffiezetten.
 - a) Druk op .
 - b) Gebruik de knoppen **hr** en **min** om de tijd in te stellen waarop u wilt dat de koffiezetter wordt ingeschakeld.

Als u noch de **hr** noch de **min** toetsen indrukt binnen de 5 seconden, schakelt het koffiezetapparaat over op "normal" en het tijdstip verschijnt. Druk op en houd vast om opnieuw te beginnen.
3. Wanneer de tijd geprogrammeerd is, drukt u op de knop . Het lichtje boven de knop gaat aan en het pictogram verschijnt op het scherm. Uw koffiemachine is nu ingesteld om op de geselecteerde tijd koffie te zetten.
4. Als u de ingestelde tijd wilt controleren, drukt u kort op . De ingestelde tijd wordt 3 seconden getoond, daarna wordt de klok weer weergegeven.
5. Als u de timer wilt annuleren voordat de koffiezetter is ingeschakeld, drukt u op .
6. Als u het koffiezetapparaat wilt stopzetten tijdens het brouwen, drukt u op de toets.

WARMHOUDEN/AUTOMATISCH UITSCHAKELEN

1. De koffiezetter houdt de koffie ongeveer 40 minuten lang warm. en 40:00 worden weergegeven en er wordt afgeteld in stappen van 1 minuut.
2. 40 minuten na het koffie zetten, gaat het pictogram uit, de koffiezetter wordt uitgeschakeld en de klok wordt weergegeven.
3. Druk op een willekeurige knop om het apparaat weer in te schakelen.

4. Als hij meer dan een uur blijft staan, wordt de smaak van de koffie beïnvloed door chemische veranderingen. U kunt ze dan het beste weggooien en opnieuw zetten.



VLUK EEN KOPJE

1. U kunt de koffiekkan op ieder moment verwijderen. De druppelstop zorgt ervoor dat er geen koffie op de warmhoudplaat druppelt.
2. Plaats de pot binnen ongeveer 20 s terug, om te voorkomen dat de filterhouder overloopt.
3. Als u de pot plaats, gaat de druppelstop open om koffie door te laten.

ZELFREINIGING

Na 60 maal koffiezetten wordt het pictogram reinigen  op het scherm weergegeven. Zo wordt u eraan herinnerd om de automatische reinigingsfunctie van uw koffiemachine in te schakelen. U kunt een azijnoplossing of een commercieel ontkalkingsproduct voor koffiemachines gebruiken. Volg de aanwijzingen op het ontkalkingsproduct. Als u een azijnoplossing gebruikt, moet u ervoor zorgen dat de keuken goed geventileerd is omdat azijn een onaangename geur verspreidt.

Het reinigen duurt ongeveer 45 minuten.

1. Meng 500 ml witte azijn met 500 ml water in de koffiekkan.
 2. Giet het mengsel in het waterreservoir. Vul niet boven MAX.
 3. Sluit het deksel.
 4. Plaats de koffiekkan op de warmhoudplaat.
 5. Steek de stekker in het stopcontact.
 6. Druk op de knop . Het lichtje boven de knop gaat aan en het pictogram  verschijnt op het scherm.
 7. Uw koffiemachine begint nu de automatische reinigingscyclus.
 8. Aan het einde van deze handeling laat het apparaat schakelt het zich automatisch uit.
 9. Vul het waterreservoir tot het merkteken MAX en laat het apparaat functioneren zonder koffie.
 10. Doe dit 2 of 3 keer tot de azijngeur verdwenen is.
- Voor geretourneerde producten die onder de garantie vallen en waarbij defecten zijn opgetreden als gevolg van kalkaanslag, worden reparatiekosten in rekening gebracht.

ZORG EN ONDERHOUD

1. Verwijder de stekker uit het stopcontact en laat het apparaat afkoelen.
 2. Gooi de inhoud van de filterhouder in de vuilnisbak.
 3. U kunt de koffiekkan en de filterhouder schoonmaken in warm water met een beetje afwasmiddel. Nadien zorgvuldig afspoelen om alle zeepresten te verwijderen.
 4. Maak de buitenzijde van het apparaat schoon met een vochtige doek.
 5. Plaats de filterhouder terug.
 6. Sluit het deksel.
-  Deze onderdelen mogen in de bovenste korf van een vaatwasmachine worden gewassen.

RECYCLING



Om milieu- en gezondheidsproblemen door gevaarlijke stoffen te vermijden, mogen apparaten en oplaadbare en niet oplaadbare batterijen met een van deze symbolen niet samen met het huishoudelijk afval worden verwijderd. Breng elektrische en elektronische producten en, indien van toepassing, oplaadbare en niet-oplaadbare batterijen, altijd naar een officieel recycling-/inzamelpunt.

Leggere le istruzioni e conservarle al sicuro. In caso di cessione dell'apparecchio ad altre persone, consegnare anche le istruzioni. Rimuovere tutto l'imballaggio prima dell'uso.

NORME DI SICUREZZA IMPORTANTI

Osservare le precauzioni fondamentali di sicurezza e in particolare quanto segue:

L'apparecchio può essere utilizzato da bambini di almeno 8 anni e da persone con ridotte capacità fisiche, sensoriali o mentali o senza esperienza e conoscenza a condizione che vengano controllate/istruite e capiscano i pericoli in cui si può incorrere. I bambini non devono giocare con l'apparecchio. La pulizia e la manutenzione da parte dell'utente non devono essere effettuate da bambini di età inferiore agli 8 anni e sotto il controllo di un adulto. Tenere l'apparecchio e il cavo fuori dalla portata dei bambini di età inferiore agli 8 anni.

L'uso errato dell'apparecchio può causare lesioni.

 Le superfici dell'apparecchio diventeranno calde. Il calore residuo mantiene le superfici calde dopo l'uso.

Se il cavo è danneggiato, farlo cambiare dal fabbricante, da un rivenditore autorizzato o da personale similmente qualificato, per evitare incidenti.

La superficie dell'elemento di riscaldamento tende a trattenere calore residuo dopo l'utilizzo.

Utilizzare l'apparecchio seguendo queste istruzioni. Qualsiasi cattivo uso può causare danni, scossa elettrica o altri rischi.

L'apparecchio può essere utilizzato da persone con ridotte capacità fisiche, sensoriali o mentali o che manchino di esperienza o di conoscenza dell'apparecchio, a condizione che siano controllate o istruite sull'utilizzo sicuro dell'apparecchio e che siano in grado di capirne i possibili rischi.

Questo apparecchio è adatto all'uso domestico e ad applicazioni simili quali:

- aree di cucine di negozi, uffici e altri luoghi di lavoro;
- clienti in hotel, in motel e altri ambienti di tipo residenziale;
- ambienti zona letto e colazione;
- case rurali.
- ⊗ Non utilizzare l'apparecchio vicino a vasche da bagno, docce, lavandini o altri recipienti contenenti acqua.
- Posizionare l'apparecchio su una superficie stabile, in piano e resistente al calore.
- Tenere apparecchio e cavo lontani dai bordi dei piani di lavoro.
- Montare sull'apparecchio solo gli accessori o gli elementi dati in dotazione.
- Non usare l'apparecchio per altri scopi se non quelli per i quali è stato progettato, di seguito descritti in questo manuale di istruzioni.
- Non usare l'apparecchio se è danneggiato o funziona male.

IMMAGINI

- | | |
|--|--|
| 1. Coperchio del serbatoio | 6. Porta filtro |
| 2. Coperchio alloggiamento del filtro | 7. Chiusura del coperchio |
| 3. Serbatoio | 8. Caraffa |
| 4. Display | 9. Piastra |
| 5. Filtro in carta n. 4 (non in dotazione) |  Lavastoviglie - cestello superiore |

PRIMA DI UTILIZZARE L'APPARECCHIO PER LA PRIMA VOLTA

- Riempire il serbatoio fino al segno max e attivare l'apparecchio senza caffè.
- Lasciar raffreddare l'apparecchio, gettare l'acqua e poi utilizzarlo normalmente.

RIEMPIMENTO



1. Sollevare il coperchio dal serbatoio.
2. Riempire con almeno 2 tazze d'acqua, ma non andare oltre il segno max.
3. Premere la chiusura del coperchio per aprirlo.
4. Aprire un filtro in carta formato 4 e metterlo nel porta filtro.
5. Il serbatoio è calibrato per preparare 10 tazze grandi (125 ml per tazza) e 15 tazze piccole (83 ml per tazza). Per ogni tazza grande, aggiungere 7 g di caffè macinato per caffettiera e per ogni tazza piccola aggiungere 4,5 g.
6. Chiudere il coperchio, esercitando una leggera pressione sullo stesso.
7. Rimettere la caraffa sulla piastra.

REGOLARE L'OROLOGIO









1. Inserire la spina nella presa di corrente.
2. Utilizzare i pulsanti **hr** (ore) e **min** (minuti) per impostare il tempo corretto nel formato 24 ore.
3. La macchina del caffè manterrà le impostazioni fino a che non viene staccata la spina dalla presa di corrente.

PREPARAZIONE DEL CAFFÈ



Se si desidera immediatamente un caffè:

1. Premere e rilasciare il pulsante . Il  apparirà sul display.
2. Subito dopo, il caffè comincerà a scendere nella caraffa.
3. Quando il caffè è pronto, la piastra lo manterrà in caldo.
4. Se si vuole spegnere la macchina mentre il caffè è in preparazione, premere il pulsante .

USO DEL TIMER

1. Impostare l'orologio sull'ora esatta. Utilizzare i pulsanti **hr** e **min** per impostare ora e minuti esatti.
2. Impostare il timer sull'ora in cui si vuole iniziare a preparare il caffè.
 - a) Premere il pulsante .
 - b) Utilizzare i pulsanti **hr** e **min** per impostare l'orario in cui si desidera iniziare la produzione. Se non si premono i pulsanti **hr** o **min** entro 5 secondi, il display della macchina del caffè ritornerà all'impostazione "normal" e verrà visualizzata l'ora. Premere e tenere abbassato il pulsante  per ricominciare.
3. Una volta programmata l'ora, premere il pulsante . La spia sopra il pulsante  si accende e l'icona  appare sul display. La vostra macchina per il caffè adesso è impostata per preparare il caffè all'ora selezionata.
4. Se si desidera controllare l'orario programmato, premere e rilasciare il pulsante . L'orario programmato apparirà per 3 secondi e poi ritornerà alla modalità ora del giorno.
5. Se si desidera annullare l'impostazione del timer prima che inizi la produzione, premere il pulsante .
6. Se si vuole spegnere la macchina mentre il caffè è in preparazione, premere il pulsante .

MANTENIMENTO CALDO/AUTOSPEGNIMENTO

1. La macchina per caffè manterrà il caffè caldo per circa 40 minuti. Si visualizzeranno  e 40:00 e inizierà il conto alla rovescia con decrementi di 1 minuto.
2. 40 minuti dopo la produzione, l'icona  si disattiverà, la macchina del caffè si spegnerà e verrà visualizzata l'ora del giorno.

3. Per azionare l'apparecchio, premere qualsiasi pulsante.
4. Se il caffè viene lasciato in caldo per molto più di un'ora, i cambiamenti chimici iniziano a influire sul suo sapore. Si consiglia di gettarlo e prepararne di fresco.

UNA TAZZA VELOCE

1. Si può rimuovere la caraffa in qualsiasi momento. La valvola antigoccia impedirà al caffè di gocciolare sulla piastra riscaldante.
2. Per evitare che il portafiltro trabocchi, riposizionare la caraffa entro 20 secondi circa.
3. Quando si riposiziona la caraffa, la valvola antigoccia si apre per lasciare passare tutto il caffè rimanente.





FUNZIONE ANTICALCARE

Dopo 60 cicli di erogazione, l'icona di pulizia  appare sul display. Questo per ricordarvi di attivare la funzione di autopulizia della macchina per il caffè.

E' possibile utilizzare una soluzione a base di aceto o un anticalcare in commercio adatto alle macchine per il caffè. Seguire le istruzioni riportate nel prodotto anticalcare. Se si utilizza una soluzione a base di aceto, assicurarsi che la cucina sia ben ventilata, poiché riscaldando l'aceto si produce un odore sgradevole.

Questa operazione dura circa 45 minuti.

1. Mescolare 500 ml di aceto bianco con 500 ml di acqua nella caraffa.
 2. Versare la miscela nel serbatoio. Non riempire oltre il livello MAX (massimo).
 3. Chiudere il coperchio.
 4. Rimettere la caraffa sulla piastra.
 5. Inserire la spina nella presa di corrente.
 6. Premere il pulsante . La spia sopra il pulsante si accende e l'icona  appare sul display.
 7. La macchina per il caffè adesso inizia il suo ciclo di autopulizia.
 8. Alla fine dell'operazione, l'apparecchio si spegnerà.
 9. Riempire il serbatoio fino al livello MAX (massimo) e mettere in funzione l'apparecchio senza caffè.
 10. Effettuare questa operazione 2 o 3 volte, fino a quando l'odore dell'aceto se ne sarà andato.
- I prodotti ancora in garanzia mandati in riparazione con guasti dovuti alle incrostazioni saranno assoggettati ad un addebito per la riparazione.

CURA E MANUTENZIONE

1. Scollegare l'apparecchio e lasciarlo raffreddare.
2. Buttare il contenuto del porta filtro nel cestino.
3. Pulire la caraffa e il porta filtro con acqua calda e sapone. Sciacquare bene per eliminare qualsiasi traccia di sapone.
4. Pulire le superfici esterne dell'apparecchio con un panno umido.
5. Riposizionare il portafiltro.
6. Chiudere il coperchio.

 È possibile lavare queste parti nel cestello superiore della lavastoviglie.

RICICLO



Per evitare problemi di salute ed ambientali dovuti a sostanze pericolose, gli apparecchi e le batterie ricaricabili e non ricaricabili contrassegnati con uno di questi simboli non devono essere smaltiti con i rifiuti urbani indifferenziati. Smaltire i prodotti elettrici ed elettronici e, quando possibile, le batterie ricaricabili e non ricaricabili, in un punto di raccolta autorizzato per il riciclo/la raccolta.

Lea las instrucciones, guárdelas en un lugar seguro y, en caso de dar el aparato a otra persona, entréguelas también. Retire todo el embalaje antes de usar el aparato.

MEDIDAS DE SEGURIDAD IMPORTANTES

Siga las precauciones básicas de seguridad, incluyendo:

Este aparato puede ser utilizado por niños mayores de 8 años y por personas con discapacidad física, mental o sensorial o sin experiencia en su manejo, siempre que sean supervisadas o guiadas por otra persona y comprendan los posibles riesgos. Los niños no deben jugar con el aparato. Los niños solo deben realizar tareas de limpieza y mantenimiento si son mayores de 8 años y están supervisados por un adulto. Mantenga el aparato y el cable fuera del alcance de niños menores de 8 años.

El uso inadecuado del aparato puede ocasionar heridas.

 Las superficies del aparato estarán calientes. El calor residual mantendrá las superficies calientes después de usar el aparato.

Si el cable está dañado, este deberá ser cambiado por el fabricante, su agente de servicio, o alguien con cualificación similar para evitar peligro.

La superficie del elemento calefactor conservará calor residual después de utilizar el aparato.

Utilice el aparato conforme estas instrucciones. Un uso indebido puede provocar heridas, descargas eléctricas u otras situaciones de riesgo.

Este aparato puede ser utilizado por personas con discapacidad física, sensorial o mental o sin experiencia en su manejo siempre que otra persona las supervise o les haya explicado cómo utilizar el aparato de forma segura y comprendan los posibles riesgos.

Este aparato está pensado para uso en el hogar y en contextos similares, tales como:

- áreas de cocina para el personal en tiendas, oficinas y otros entornos laborales;
 - por los clientes en hoteles, moteles y otros entornos de carácter residencial;
 - alojamientos tipo bed & breakfast;
 - casas rurales.
-  No utilice el aparato cerca de bañeras, duchas, lavabos u otros recipientes que contengan agua.
- Llene el depósito con la cantidad exacta requerida de agua.
 - Mantenga el aparato y el cable alejados de los bordes de la encimera.
 - No ponga ningún otro acoplamiento o accesorio (recambio) que no haya sido adquirido del fabricante.
 - No use el aparato para ningún fin distinto a los descritos en estas instrucciones.
 - No use el aparato si está dañado o si no funciona bien.

ILUSTRACIONES

- | | |
|--------------------------------------|---|
| 1. Tapa del depósito | 6. Soporte del filtro |
| 2. Tapa del compartimento del filtro | 7. Cierre de la tapa |
| 3. Depósito | 8. Jarra |
| 4. Pantalla | 9. Placa |
| 5. Filtro de papel nº4 (no incluido) |  Lavavajillas – bandeja superior |

ANTES DE USAR POR PRIMERA VEZ

- Llene el depósito hasta max y haga funcionar el aparato sin café.
- Déjelo enfriar, saque el agua y ya puede usarlo con normalidad.

LLENADO

1. Eleve la tapa del depósito.
2. Llene al menos 2 tazas de agua, sin sobrepasar la marca de max.
3. Empuje el cierre de la tapa para abrir ésta.
4. Abra un filtro de papel del nº4 y colóquelo en el soporte del filtro.
5. El depósito está calibrado para preparar 10 tazas grandes (125 ml por taza) y 15 tazas pequeñas (83 ml por taza). Ponga 7 g de café por taza grande y 4,5 g por taza pequeña.
6. Cierre la tapa y presione hacia abajo para fijarla.
7. Vuelva a colocar la jarra en la placa.



CONFIGURE EL RELOJ

1. Enchufe el aparato a la corriente.
2. Utilice los botones **hr** (hora) y **min** (minutos) para configurar la hora correcta en formato 24 horas.

PREPARAR CAFÉ

Si quiere preparar café de inmediato:

1. Pulse y suelte el botón . En la pantalla aparecerá .
2. Poco después empezará a gotear el café en la jarra.
3. Cuando termine de colar, la placa mantendrá el café caliente.
4. Si desea detener la cafetera mientras está preparando café, pulse el botón .

UTILIZACIÓN DEL TEMPORIZADOR

1. Configure la hora correcta en el reloj. Utilice los botones **hr** (hora) y **min** (minutos).
2. Programe el temporizador a la hora que desee que comience la preparación del café.
 - a) Pulse el botón .
 - b) Utilice los botones **hr** y **min** para indicar cuándo quiere que empiece la preparación del café. Si no pulsa los botones **hr** ni **min** en menos de 5 segundos, la cafetera volverá al modo "normal" y se mostrará la hora. Pulse y mantenga el botón para empezar de nuevo.
3. Una vez programada la hora, pulse el botón . La luz sobre el botón se encenderá y el icono aparecerá en la pantalla. La cafetera queda así configurada para preparar café a la hora seleccionada.
4. Si quiere comprobar la hora que ha programado, pulse y suelte el botón . La hora programada se mostrará durante 3 segundos y luego volverá a aparecer la hora actual.
5. Si quiere cancelar el temporizador antes de que comience la preparación del café, pulse el botón .
6. Si desea detener la cafetera mientras está preparando café, pulse el botón .

CÓMO MANTENER CALIENTE / APAGADO AUTOMÁTICO

1. La máquina de café mantendrá el café caliente durante unos 40 minutos. y 40:00 aparecerán en pantalla y empezarán la cuenta atrás en incrementos de 1 minuto.
2. 40 minutos después de la preparación del café, desaparecerá de la pantalla el icono , se apagará la máquina de café y volverá a aparecer la hora actual.
3. Para activar el aparato, pulse cualquier botón.
4. Si el café se deja mucho más de una hora, los cambios químicos comienzan a afectar el sabor del café. En este caso, es preferible tirarlo y preparar una nueva jarra.

UNA TAZA RÁPIDA



1. Puede retirar la jarra en cualquier momento. La válvula antigoteo evita que el café caiga en la placa.
2. Para evitar que el soporte del filtro se inunde, vuelva a colocar la jarra en unos 20 segundos.
3. Cuando vuelva a colocar la jarra, la válvula antigoteo se abre para permitir que el café restante pase.

AUTOLIMPIEZA

Tras 60 ciclos de filtrado, el icono de limpieza  aparecerá en la pantalla. Este es un recordatorio para que active la función de autolimpieza de la cafetera.

Puede utilizar una solución de vinagre o un descalcificador para cafeteras. Siga las instrucciones del descalcificador. Si utiliza una solución de vinagre, asegúrese de que la cocina esté bien ventilada, ya que calentar vinagre produce un olor desagradable.

Esta operación llevará unos 45 minutos.

1. Mezcle en la jarra 500 ml de vinagre blanco con 500 ml de agua.
 2. Vierta la mezcla en el depósito. No supere la marca MAX (máximo).
 3. Cierre la tapa.
 4. Vuelva a colocar la jarra en la placa.
 5. Enchufe el aparato a la corriente.
 6. Pulse el botón . La luz sobre el botón se iluminará y el icono  aparecerá en la pantalla.
 7. La cafetera empezará el ciclo de autolimpieza.
 8. Al final de la operación, la cafetera se apagará.
 9. Llene el depósito hasta la marca MAX (máximo) y haga funcionar el aparato sin café.
 10. Repita la operación 2 o 3 veces, hasta que el olor a vinagre haya desaparecido.
- Los productos en garantía que se devuelvan por acumulación de depósitos estarán sujetos al pago de la reparación.

CUIDADO Y MANTENIMIENTO

1. Desenchufe el aparato y deje que se enfríe.
 2. Vierta el contenido del soporte del filtro en la basura.
 3. Puede limpiar la jarra y la cesta del filtro también en agua templada jabonosa. Después aclare a fondo para eliminar cualquier rastro de jabón.
 4. Limpie las superficies exteriores del aparato con un paño húmedo.
 5. Vuelva a colocar el soporte del filtro.
 6. Cierre la tapa.
-  Lave estas piezas en la bandeja superior del lavavajillas.

RECICLAJE



Para evitar problemas medioambientales y de salud derivados de sustancias peligrosas, los electrodomésticos y las pilas recargables y no recargables en las que aparezca uno de estos símbolos no deben eliminarse junto con los residuos urbanos no seleccionados. Deseche siempre los aparatos eléctricos y electrónicos y, cuando corresponda, las pilas recargables y no recargables, en puntos oficiales de recogida/reciclado adecuados.

Leia as instruções e guarde em lugar seguro. Forneça-as também caso venha a fornecer o aparelho a alguém. Retire todo o material de embalar antes da utilização.

MEDIDAS DE PRECAUÇÃO IMPORTANTES

Siga as seguintes instruções básicas de segurança:

Este aparelho pode ser usado por crianças com idade de 8 anos ou superior e pessoas com capacidades físicas, sensoriais ou mentais reduzidas ou com falta de experiência e conhecimentos, desde que supervisionadas/instruídas e que compreendam os riscos envolvidos. As crianças não devem brincar com o aparelho. A limpeza e manutenção por parte do utilizador não deverão ser feitas por crianças a não ser que tenham mais de 8 anos e sejam supervisionadas. Mantenha o aparelho e o cabo fora do alcance de crianças com menos de 8 anos.

Utilizar o aparelho incorretamente poderá resultar em ferimentos.

 As superfícies do aparelho aquecerão. O calor residual manterá as superfícies quentes após a utilização.

Se o cabo estiver danificado, o fabricante, o seu agente de assistência técnica ou qualquer profissional devidamente qualificado deverá substituí-lo para se evitarem riscos.

A superfície da resistência está sujeita a calor residual após a utilização.

Use o aparelho de acordo com estas instruções. Qualquer uso indevido poderá causar ferimentos, choques elétricos ou outros perigos potenciais.

Este aparelho pode ser usado por pessoas com capacidades físicas, sensoriais ou mentais reduzidas ou falta de experiência e conhecimentos se estiverem sob supervisão ou tenham recebido instruções relativamente à utilização do aparelho de uma forma segura e compreendam os perigos envolvidos.

Este aparelho deve ser usado em ambientes domésticos e em aplicações semelhantes, tais como:

- áreas de cozinha de funcionários em lojas, escritórios e outros ambientes profissionais;
- por clientes em hotéis, motéis e outros ambientes de tipo residencial;
- ambientes tipo pensões ou pousadas;
- quintas

 Não utilize o aparelho perto de casas de banho, duches, bacias ou outros recipientes que contêm água.

- Coloque o aparelho numa superfície estável, plana, resistente ao calor.
- Mantenha o aparelho e o cabo afastados das extremidades de bancadas.
- Não utilize acessórios ou peças que não sejam fornecidos pela nossa empresa.
- Não utilize o aparelho para quaisquer outras finalidades senão as descritas nestas instruções.
- Não utilize o aparelho se estiver danificado ou defeituoso.

ESQUEMAS

1. Tampa do depósito
2. Tampa do compartimento do filtro
3. Depósito
4. Vísor
5. Filtro de papel nº4 (não incluído)

6. Porta filtro
7. Fecho da tampa
8. Jarro
9. Placa de aquecimento
-  Máquina de lavar loiça – prateleira superior



ANTES DE UTILIZAR PELA PRIMEIRA VEZ

- Encha o depósito até à marca “max”, e ponha o aparelho a funcionar sem café.
- Deixe arrefecer, deite a água fora e use o aparelho normalmente.

LIGAR



1. Levante a tampa do depósito.
2. Encha com pelo menos 2 chávenas de água, mas não ultrapasse a marca “max”.
3. Pressione o fecho da tampa para abrir a tampa.
4. Abra um filtro de papel nº4 e coloque-o no porta filtro.
5. O depósito está calibrado para produzir 10 chávenas grandes (a 125 ml por chávena) e 15 chávenas pequenas (a 83 ml por chávena). Coloque 7 g de café moído por cada chávena grande e 4,5 g por cada chávena pequena.
6. Feche a tampa e pressione para baixo para a fechar.
7. Volte a colocar o jarro sobre a placa de aquecimento.

PROGRAMAR O RELÓGIO









1. Ligue a ficha à tomada eléctrica.
2. Use os botões **hr** (hora) e **min** (minutos) para regular a hora correta no formato de 24 horas.
- O relógio memoriza as suas definições até o aparelho de café ser desligada da tomada.

FAZER CAFÉ



Se pretender o café de imediato:

1. Prima e liberte o botão . É exibido  no visor.
2. Logo a seguir, o café começa a gotejar para dentro do jarro.
3. Depois de terminada a infusão, a placa de aquecimento mantém o café quente.
4. Se quiser parar o aparelho durante a infusão, prima o botão .

USAR O TEMPORIZADOR

1. Regule o relógio para a hora correta. Use os botões **hr** (hora) e **min** (minutos).
2. Regule o temporizador para a hora em que deseja que comece a infusão.
 - a) Prima o botão .
 - b) Use os botões **hr** e **min** para programar a hora de início da infusão que desejar. Se não premir um dos botões “hr” ou “min” dentro de 5 segundos, o aparelho de café voltará às suas definições “normais” e a hora aparecerá. Press and hold the  button to start again.
3. Quando a hora estiver regulada, prima o botão . A luz por cima do botão  acender-se-á e aparece o ícone  no visor. A sua máquina de café está agora programada para fazer café à hora selecionada.
4. Se quiser verificar a hora programada, prima e liberte o botão . A hora programada é exibida durante 3 segundos e, em seguida, regressa à hora do dia.
5. Se quiser cancelar o temporizador antes de a infusão começar, prima o botão .
6. Se quiser parar o aparelho durante a infusão, prima o botão .

MANTER QUENTE/DESLIGAR AUTOMÁTICO

1. A máquina do café mantém o café quente durante cerca de 40 minutos. São exibidos  e 40:00 e inicia-se a contagem decrescente em incrementos de 1 minuto.
2. 40 minutos após a infusão, o ícone  desaparece, a máquina de café desliga-se e é exibida a hora do dia.
3. Para acordar o aparelho, prima qualquer botão.
4. O café começa a ser afetado por alterações químicas após repousar por mais do que uma hora. Neste caso, é preferível deitá-lo fora e fazer uma porção nova.

CHÁVENA RÁPIDA



1. Pode retirar o jarro a qualquer altura. A válvula antigotejamento previne que o café goteje para a placa quente.
2. Para prevenir que o suporte de filtro transborde, volte a colocar o jarro dentro de cerca de 20 segundos.
3. Quando volta a colocar o jarro, a válvula antigotejamento abre para dar passagem ao café restante.

AUTO-LIMPEZA

Após 60 ciclos de infusão, aparece o ícone de limpeza  no visor. Isto lembrá-lo-á de ativar a função de autolimpeza da sua máquina de café.

Poderá usar uma solução de vinagre ou um produto de descalcificação comercial concebido para máquinas de café. Siga as instruções presentes no produto de descalcificação. Se usar uma solução de vinagre, certifique-se de que a ventilação da cozinha é boa uma vez que o aquecimento de vinagre provoca um odor desagradável.

Esta operação terá a duração de 34–45 minutos, aproximadamente.

1. Misture 500 ml de vinagre branco com 500 ml de água no jarro.
 2. Verta a mistura para o interior do depósito. Ao encher, não ultrapasse a marca MAX (máximo).
 3. Feche a tampa.
 4. Volte a colocar o jarro sobre a placa de aquecimento.
 5. Ligue a ficha à tomada elétrica.
 6. Prima o botão . A luz por cima do botão acender-se-á e aparece o ícone  no visor.
 7. É agora iniciado o ciclo de autolimpeza da sua máquina de café.
 8. No final da operação, o aparelho desligar-se-á automaticamente.
 9. Encha o depósito até à marca MAX (máximo) e ponha o aparelho a funcionar sem café.
 10. Repita 2 ou 3 vezes até o cheiro do vinagre se dissipar.
- Os produtos devolvidos durante a garantia com avarias devido a calcário estarão sujeitos a custos de reparação.



CUIDADOS E MANUTENÇÃO

1. Desligue o aparelho da corrente elétrica e aguarde que arrefeça.
 2. Despeje o conteúdo do porta-filtro no lixo.
 3. Pode lavar o jarro e o porta filtro com água quente e sabão. Depois, enxagúe bem para retirar os eventuais resíduos de sabão.
 4. Limpe as superfícies exteriores do aparelho com um pano húmido.
 5. Volte a colocar o suporte de filtro.
 6. Feche a tampa.
-  Poderá lavar estas peças na prateleira superior de uma máquina de lavar loiça.

RECICLAGEM



Para evitar problemas ambientais e de saúde devido a substâncias perigosas, os aparelhos e baterias recarregáveis e não recarregáveis com um destes símbolos não deverão ser eliminados com o lixo doméstico normal. Elimine sempre os produtos elétricos e eletrónicos e, quando aplicável, as baterias recarregáveis e não recarregáveis, no ponto de reciclagem/recolha oficial apropriado.

Læs vejledningen og behold den til senere brug. Lad den følge med apparatet, hvis det overdrages til andre. Fjern al emballage før brug.

VIGTIGE SIKKERHEDSINSTRUKTIONER

Følg altid de grundlæggende sikkerhedsregler, herunder:

Dette apparat kan anvendes af børn fra 8 år og derover og personer hvis fysiske, sansemæssige eller mentale evner er nedsat, eller personer uden den fornødne erfaring, hvis de er blevet instrueret/har været under opsyn og forstår de forbundne farer. Børn må ikke lege med apparatet. Rengøring og vedligeholdelse må ikke foretages af børn, medmindre de er over 8 år og holdes under opsyn.

Apparatet og ledningen skal holdes uden for rækkevidden af børn under 8 år.

Forkert brug af apparatet kan forårsage tilskadekomst.

⚠ Apparatets overflader kan blive meget varme. Eftervarme holder overfladerne varme efter brug.

Hvis ledningen er beskadiget, skal den udskiftes af producenten, serviceværkstedet eller en tilsvarende kvalificeret fagmand, så eventuelle skader undgås.

Varmeelements overflade er stadig varmt efter brug.

Brug apparatet ifølge brugsanvisningen. Enhver form for forkert brug kan forårsage tilskadekomst, elektrisk stød og andre farer.

Dette apparat kan benyttes af personer med nedsatte fysiske, sensoriske eller mentale evner, eller personer som mangler erfaring, hvis de er under opsyn eller har modtaget vejledning i anvendelsen af apparatet på en sikker måde og forstår, hvilke farer der er forbundet med brug.

Dette apparat er beregnet til at blive brugt i en privat husholdning eller lignende såsom:

- personalekøkken i butikker, kontorer eller andre arbejdspladser
 - af gæster på hotel, motel og på andre indkvarteringssteder
 - bed & breakfast-steder
 - landhuse
- ⊘ Brug ikke dette apparat i nærheden af et badekar, brusebad, håndvask eller andre beholdere med vand.
- Fyld vandbeholderen med præcis den mængde vand du behøver.
 - Hold apparatet og ledningen væk fra køkkenbordets kanter.
 - Anvend ikke andet tilbehør eller andre dele end de medfølgende.
 - Anvend ikke apparatet til andre formål end dem, der er beskrevet i denne brugsanvisning.
 - Undlad at anvende apparatet, hvis det er beskadiget eller ikke fungerer korrekt.

TEGNINGER

- | | |
|---------------------------------------|---|
| 1. Vandbeholderens låg | 6. Filtertragt |
| 2. Låg til filterkammer | 7. Lågets lås |
| 3. Vandbeholder | 8. Kande |
| 4. Display | 9. Varmeplade |
| 5. Kaffefilter nr. 4 (medfølger ikke) |  Opvaskemaskine – øverste kurv |

FØR APPARATET TAGES I BRUG FØRSTE GANG

- Fyld vandbeholderen op til "max", og køр maskinen igennem uden kaffe.
- Lad apparatet afkøle, kasser vandet, og anvend herefter apparatet som normalt.

OPFYLDNING

1. Tag låget af vandbeholderen.
2. Påfyld mindst 2 kopper vand og aldrig højere end til "max" afmærkningen.
3. Tryk på lågets lås for at åbne det.
4. Åbn et papirfilter på #4 og sæt det ind i filtetrugten.
5. Vandbeholderen er indstillet til at give 10 store kopper (125 ml pr. kop) eller 15 små kopper (83 ml pr. kop). Der skal bruges 7 g malet filterkaffe for hver store kop, og 4,5 g for hver lille kop.
6. Luk for låget og tryk ned for at låse det.
7. Sæt kanden tilbage på varmepladen.

INDSTILLING AF UR

1. Sæt ledningen i stikkontakten.
2. Indstil klokken i 24-timers format ved hjælp af **hr** (time)- og **min** (minut)-knapperne.
 - Uret husker indstillingen, indtil kaffemaskinen tages ud af stik.



KAFFEBRYGNING

Hvis kaffen skal drikkes med det samme:

1. Tryk på og slip ☺-knappen. ☺ vises nu på displayet.
2. Hurtigt efter vil kaffen begynde at løbe ned i kanden.
3. Derefter holder varmepladen kanden opvarmet.
4. Hvis du vil stoppe kaffemaskinen, mens den brygger, skal du trykke på ☺ knappen.

SÅDAN BRUGES TIMEREN

1. Indstil klokken. Brug **hr** (time)- og **min** (minut)-knapperne.
2. Indstil timeren på det tidspunkt, hvor du vil have brygningen til at gå i gang.
 - a) Tryk på ☺-knappen.
 - b) Indstil det ønskede starttidspunkt for brygningen ved hjælp af **hr** og **min**-knapperne. Hvis du ikke trykker på enten **h** eller **min** knappen inden for 5 sekunder, vender kaffemaskinen tilbage til "normal", og den viser tiden. Tryk på og hold ☺-knappen nede for at begynde igen.
3. Når du har programmeret et tidspunkt, skal du trykke på ☺-knappen. Lampen ovenfor ☺-knappen tænder. ☺-symbolet vises på displayet. Kaffemaskinen er nu programmeret til at brygge kaffen på det indstillede tidspunkt.
4. Hvis du vil se det programmerede tidspunkt, kan du trykke på og derefter slippe ☺-knappen. Den programmerede tid vises i 3 sekunder, hvorefter det aktuelle klokkeslæt vises.
5. Hvis du ønsker at annullere timeren, inden brygningen er startet, skal du trykke på ☺-knappen.
6. Hvis du vil stoppe kaffemaskinen, mens den brygger, skal du trykke på ☺ knappen.

HOLD VARM/AUTOMATISK SLUKNING

1. Kaffemaskinen holder kaffen varm i 40 minutter. ☺☺☺ og 40:00 vises og tæller ned i trin på 1 minut.
2. 40 minutter efter brygning, forsvinder ☺☺☺ ikonet, kaffemaskinen slukker og det aktuelle klokkeslæt vises.
3. Væk apparatet ved at trykke på en hvilken som helst knap.
4. Hvis kaffen står i over en time, vil kemiske ændringer påvirke kaffens smag. Det er bedst at hælde den ud og brygge en ny kande.

EN HURTIG KOP



1. Det er muligt at fjerne kanden på et hvilket som helst tidspunkt. Antidryp-ventilen forhindrer, at kaffen drypper ned på varmepladen.
2. For at undgå, at vandet i filterholderen flyder over, skal kanden sættes tilbage på holderen inden for cirka 20 sekunder.
3. Når du sætter kanden tilbage på plads åbnes antidryp-ventilen, så resten af kaffen kan løbe igennem.

SELVRENSNING

Efter 60 bryggecyklusser vises -symbolet på displayet. Det er for at minde dig om, at du skal aktivere kaffemaskinens selvrensningfunktion.

Du kan bruge eddike fortyndet med vand eller et kommercielt afkalkningsprodukt beregnet til kaffemaskiner. Følg anvisningerne til afkalkning af maskinen. Hvis du bruger fortyndet eddike, skal du sørge for god ventilation i køkkenet, da opvarmning af eddike giver en ubehagelig lugt.

Denne proces tager 45 minutter.

1. Bland 500 ml lys eddike med 500 ml vand i kanden.
 2. Hæld blandingen i vandbeholderen. Fyld ikke apparatet til over MAX-mærket.
 3. Luk låget.
 4. Sæt kanden tilbage på varmepladen.
 5. Sæt ledningen i stikkontakten.
 6. Tryk på -knappen. Lampen ovenfor knappen tænder. -symbolet vises på displayet.
 7. Kaffemaskinen begynder nu selvrensningcyklussen.
 8. Når processen er afsluttet, vil maskinen derefter slukke af sig selv.
 9. Fyld vandbeholderen op til MAX, og køр maskinen igennem uden kaffe.
 10. Gør dette 2 til 3 gange, indtil eddikelugten er væk.
- Returnerede produkter, hvis defekter skyldes kalkaflejringer, repareres mod et gebyr.

PLEJE OG VEDLIGEHOLDELSE

1. Tag apparatets stik ud og lad det køle af.
2. Hæld filtertragtens indhold i affaldsspanden.
3. Kanden og filtertragten kan rengøres i varmt sæbevand. Skyl grundigt for at fjerne alle sæberester.
4. Vask kande og filtertragt af i hånden.
5. Sæt filterholderen tilbage på plads.
6. Luk låget.



Disse dele kan vaskes i opvaskemaskinens øverste kurv.

GENBRUG



For at undgå miljø- og sundhedsmæssige problemer forårsaget af farlige stoffer, må apparater og genopladelige og ikke-genopladelige batterier, der er mærket med et af disse symboler, ikke kasseres sammen med almindeligt husholdningsaffald. Udtjente elektriske og elektroniske produkter samt genopladelige og ikke-genopladelige batterier fra produkterne skal afleveres på en godkendt genbrugsplads eller indsamlingssted.

Läs bruksanvisningen och spara den för framtida bruk. Låt bruksanvisningen följa med om du överläter apparaten. Ta bort allt förpackningsmaterial före användning.

VIKTIGA SKYDDSÅTGÄRDER

Följ allmänna säkerhetsföreskrifter, däribland följande:

Denna apparat kan användas av barn från 8 års ålder och uppåt och av personer med nedsatt fysisk, sensorisk eller mental förmåga eller med bristande erfarenhet och kunskap, om personerna i fråga är under uppsikt och har fått anvisningar om hur apparaten fungerar och om de har förstått vilka risker som användningen kan medföra. Barn ska inte leka med apparaten. Rengöring och användarunderhåll ska inte utföras av barn, såvida de inte är över 8 år och är under uppsikt. Håll apparat och elkabel utom räckhåll för barn under 8 år.

Felaktig användning av apparaten kan orsaka skada.

⚠ Apparats utsida blir varm. Eftervärmens gör att utsidorna fortfarande är varma efter avslutad användning.

Om sladden är skadad måste den ersättas av tillverkaren, serviceombud eller någon med liknande kompetens för att undvika skaderisker.

Restvärme kan finnas kvar på värmeelementets yta efter användning.

Använd apparaten enligt dessa anvisningar. Eventuell felaktig användning kan orsaka potentiell skada, elstöt eller andra faror.

Denna apparat kan användas av personer med nedsatt fysisk, sensorisk eller mental förmåga eller med bristande erfarenhet och kunskap, om personerna i fråga är under uppsikt och har fått anvisningar om hur apparaten används på ett säkert sätt och om de har förstått vilka risker som användningen kan medföra.

Denna apparat är avsedd för hushållsbruk och liknande användningsområden, så som:

- personalkök i butiker, kontor eller andra arbetsplatser;
 - av kunder på hotell, motell och andra typer av bostadsmiljöer;
 - miljöer av bed and breakfast-typ;
 - boenden på bondgårdar.
- ⊘ Använd inte denna apparat nära badkar, dusch, handfat eller andra behållare för vatten.
- Ställ apparaten på en fast, jämn och värmetålig yta.
 - Håll apparat och sladd borta från kanten på köksbänken.
 - Använd bara tillbehör och övrig utrustning som företaget tillhandahåller.
 - Använd inte apparaten för några andra ändamål än sådana som beskrivs i denna bruksanvisning.
 - Använd inte apparaten om den är skadad eller fungerar dåligt.

BILDER

- | | |
|---|---|
| 1. Lock till vattenbehållare | 6. Filterhållare |
| 2. Lock till filterutrymmet | 7. Locklås |
| 3. Vattenbehållare | 8. Kanna |
| 4. Display | 9. Värmeplatta |
| 5. Pappersfilter storlek 4 (medföljer inte) |  Kan diskas i diskmaskinens överkorg |



FÖRE FÖRSTA ANVÄNDNINGEN

- Fyll vattenbehållaren till markeringen (max) för maximal nivå (max) och kör apparaten utan kaffe.
- Låt den svalna, håll ut vattnet och använd den sedan på vanligt sätt.t.

SLÅ PÅ STRÖMMEN

1. Lyft av vattenbehållarens lock.
2. Fyll vattenbehållaren med minst 2 koppar vatten, men fyll inte över markeringen för maximal nivå (max).
3. Öppna locket genom att trycka på locklåset.
4. Veckla upp ett pappersfilter i storlek 4 och sätt det i filterhållaren.
5. Vattenbehållaren är avpassad för att brygga 10 stora koppar (125 ml per kopp) och 15 små koppar (83 ml per kopp). För varje stor kopp ska man tillsätta 7 gr malt kaffe och för varje liten kopp ska man tillsätta 4,5 gr.
6. Stäng locket och lås det genom att trycka ned det.
7. Ställ tillbaka kaffekannan på värmeplattan.

STÄLL IN KLOCKAN

1. Sätt stickproppen i väggkontakten.
 2. Använd **hr** (timme) och **min** (min)-knapparna för att ställa in rätt tid i 24 timmars-format.
- Klockan kommer att behålla inställningen tills kaffebryggaren har kopplats ur.

BRYGGA KAFFE

Om du vill ha kaffe på en gång:

1. Tryck och släpp ☺-knappen. ☹ kommer att visas i displayen.
2. Efter en liten stund börjar kaffet droppa ned i kaffekannan.
3. Därefter kommer värmeplattan att hålla kaffekannan varm.
4. Tryck in knappen ☺ om du vill stoppa apparaten under bryggningen.

ATT ANVÄNDA TIMERN

1. Ställ in klockan till rätt tid. Använd **hr** (timme) och **min** (min)-knapparna
2. Ställ in timern till önskad tid då du vill att bryggningen ska starta.
 - a) Tryck på ☺-knappen.
 - b) Använd **hr**- och **min**-knapparna för att ställa in när du vill att kaffebryggaren ska sätta igång. Om du varken trycker in knappen för timme (**h**) eller minut (**min**) inom 5 sekunder kommer apparaten att återgå till "normal" och tiden visas. Tryck och håll inne ☺-knappen för att börja om.
3. När tiden är programmerad ska man trycka på ☺-knappen. Lampan ovanför ☺-knappen tänds och ☺-ikonen visas på displayen. Kaffebryggaren är nu inställd för att starta bryggningen vid den valda tiden.
4. Om du vill kontrollera programtiden, tryck och släpp ☺-knappen. Den programmerade tiden visas i tre sekunder och displayen återgår sedan till att visa klockslaget.
5. Om du vill avbryta timern innan bryggningen har startat, tryck på ☺-knappen.
6. Tryck in knappen ☺ om du vill stoppa apparaten under bryggningen.

VARMHÅLLNING/AUTOMATISK AVSTÄNGNING

1. Kaffebryggaren håller kaffet varmt i ungefär 40 minuter. ☹ och 40:00 visas och räknar ned i intervaller om en minut.
2. 40 minuter efter bryggningen släcks ☹-ikonen, kaffebryggaren stängs av och klockslaget visas.
3. För att sätta igång apparaten igen, tryck på valfri knapp.

- Om kaffet får stå i mer än en timme börjar kemiska förändringar att påverka dess smak. Då är det bättre att hälla ut det och brygga nytt kaffe.

EN KOPP – SNABBT



- Man kan närsomhelst ta bort kaffekannan. Droppstopsventilen förhindrar att kaffe droppar ned på värmeplattan.
- För att undvika att kaffet rinner över i filterhållaren ska man sätta tillbaka kannan inom ungefär 20 sekunder.
- När man sätter tillbaka kannan öppnas droppstopsventilen så att eventuellt kvarvarande kaffe rinner igenom.

SJÄLVRENGÖRING

Efter 60 bryggningar kommer rengöringsikonen  att visas på displayen. Detta påminner om att det är dags att aktivera kaffebyggarens självrengöringscykel.

Man kan använda en ättikslösning eller en kommersiell avkalkningsprodukt avsedd för kaffebyggare. Följ instruktionerna på avkalkningsprodukten. Om man använder en ättikslösning ska man se till att köket är väl ventilerat, eftersom uppvärmd ättika skapar en otrevlig doft.

Processen tar ca 45 minuter.

- Blanda 500 ml ättika med 500 ml vatten i kaffekannan.
 - Häll blandningen i behållaren. Fyll bara till markeringen MAX (maximal nivå).
 - Stäng locket.
 - Ställ tillbaka kaffekannan på värmeplattan.
 - Sätt stickproppen i väggkontakten.
 - Tryck på -knappen. Lampan ovanför knappen tänds och -ikonen visas på displayen.
 - Din kaffeapparat påbörjar nu sin självrengöringscykel.
 - Vid slutet av processen apparaten stängs den av automatiskt.
 - Fyll behållaren till markeringen MAX (maximal nivå) och kör apparaten utan kaffe.
 - Upprepa processen två eller tre gånger till ättikslukten har försvunnit.
- Produkter med gällande garanti som returneras på grund av något fel orsakat av kalkavlagringar kommer att påläggas reparationsavgift.



SKÖTSEL OCH UNDERHÅLL

- Drag ur sladden till apparaten och låt apparaten svalna.
 - Håll filterinnehållet i soporna och inte i avloppet.
 - Man kan rengöra kaffekanna och filterhållare med diskmedel i varmt vatten. Skölj sedan noggrant så att alla rester av diskmedel avlägsnas.
 - Rengör ytorna på apparatens utsida med en fuktig trasa.
 - Sätt tillbaka filterhållaren.
 - Stäng locket.
-  Dessa delar kan diskas i diskmaskinens överkorg.

ÅTERVINNING



För att undvika miljö- och hälsoproblem pga. farliga ämnen får man inte kassera apparater eller laddningsbara och icke-laddningsbara batterier märkta med någon av dessa symboler i osorterat kommunalt avfall. Elektriska och elektroniska produkter och, där tillämpligt, laddningsbara och icke-laddningsbara batterier ska alltid kasseras vid en lämplig, officiell återvinnings-/uppsamlingsstation.

Les instruksjonene, oppbevar dem på et trygt sted, og send de med apparatet hvis du gir det videre. Fjern all emballasje før bruk.

VIKTIG SIKKERHETSTILTAK

Følg sikkerhetsinstruksene, inkludert

Dette apparatet kan brukes av barn fra åtte år og personer med nedsatte fysiske, sansende eller mentale evner eller manglende erfaring eller kunnskap hvis slike personer har fått opplæring eller blir holdt under oppsyn og forstår farene som er tilknyttet bruken av apparatet. Barn skal ikke leke med apparatet. Rengjøring og vedlikehold skal ikke utføres av barn med mindre de er over åtte år og holdes under oppsyn. Hold apparatet og ledningen utilgjengelig for barn under åtte år.

Feil bruk av apparatet kan føre til skader.

⚠ Apparatets overflater vil bli varme. Restvarmen vil holde overflatene varme etter bruk.

Hvis kablen er skadet så må den bli erstattet av fabrikanten, servicepartner eller andre som er kvalifiserte for å unngå fare.

Varmeelementets overflate blir utsatt for overskuddsvarme etter bruk.

Bruk apparatet i samsvar med disse instruksjonene. Gal bruk kan forårsake skader, elektrisk støt eller annen risiko.

Dette apparatet kan brukes av personer med reduserte fysiske, sensoriske eller mentale evner, eller manglende erfaring og kunnskap hvis de har fått tilsyn eller opplæring i bruken av hvordan man bruker apparatet på en trygg måte, og forstår risikoen som er involvert.

Dette apparatet er beregnet for å brukes i husholdninger og liknende bruk, som for eksempel:

- kjøkken for ansatte i butikker, kontorer og andre arbeidsmiljøer;
 - av gjester på hotell, motell og andre boligmiljøer;
 - bed & breakfast-miljøer;
 - gårdshus.
- Ⓢ Dypp aldri apparatet i væsker, ikke bruk det på badetromm, nær vann eller utendørs.
- Sett apparatet på en stabil, flat og varmeherdet overflate.
 - Hold apparatet og kablen vekk fra kanten på benkeplaten.
 - Ikke bruk tilleggsutstyr eller annet utstyr annet enn de vi leverer.
 - Ikke bruk apparatet til andre formål enn det som beskrives i disse instruksene.
 - Ikke bruk apparatet hvis det er skadet eller har mangler.

FIGURER

- | | |
|-------------------------------------|---|
| 1. Beholderdeksel | 6. Filterhållare |
| 2. Filterrommets lokk | 7. Deksellås |
| 3. Beholder | 8. Kanne |
| 4. Display | 9. Varmeplate |
| 5. Papirfilter #4 (følger ikke med) |  Oppvaskmaskin – øverste hylle |

FØR FØRSTEGANGSBRUK

- Fyll vannbeholderen til max merket og kjør apparatet uten kaffe.
- La den kjøle ned, tøm ut vannet og bruk den normal.

FYLLING

1. Løft dekselet fra beholderen.
2. Fyll vannbeholderen med minst 2 vannkopper, men ikke over max merket.
3. Trykk på deksellåsen for å åpne lokket.
4. Åpne opp et #4 papirfilter og ha det inn i filterholderen.
5. Vannbeholderen er innstilt til å gi 10 store kopper (på 125 ml per kopp) og 15 små kopper (på 83 ml per kopp). For hver store kopp tilsetter man 7 g malt filterkaffe og for hver liten kopp tilsettes 4,5 g.
6. Lukk dekselet og trykk det ned for å låse det.
7. Sett kannen tilbake på varmeplaten.

STILLE KLOKKEN

1. Ha kontakten i støpselet.
2. Bruk **hr**- og **min**-knappene for å stille inn rett tid i 24 timersformat.
- Klokken vil beholde disse innstillingene helt til stikkkontakten trekkes ut.

TRAKTING AV KAFFE

Hvis du vil ha kaffe med en gang:

1. Trykk og slipp opp ☕-tasten. ☕ vil vises i displayet.
2. Litt etter så vil kaffen begynne å dryppe i kannen.
3. Når dette er gjort, så vil varmeplaten holde kannen varm.
4. Hvis du ønsker å stoppe kaffetrakteren, mens den trakter, trykk ☕ knappen.

SLIK BRUKER MAN TIMEREN

1. Still inn klokken. Bruk **hr**- og **min**-knappene.
2. Sett timeren på tidspunktet du vil at traktingen skal begynne.
 - a) Trykk på ⏪-tasten.
 - b) Bruk **hr** og **min**-tastene til å angi tidspunktet du vil starte kaffetraktingen. Hvis du ikke trykker hverken **h** eller **min** knappene innen 5 sekunder, så vil kaffemaskinen settes til "normal", og tiden vil vises. Trykk og hold inne ⏪-tasten for å starte igjen.
3. Når tiden er programmert, trykker man på ☕-knappen. Lyset over ⏪-knappen vil slå seg på, og ⏪-symbolet vil vise seg på skjermen. Kaffetrakteren er nå innstilt til å lage kaffe på tidspunktet man har valgt.
4. Hvis du vil sjekke programtidspunktet, trykk og slipp opp ⏪-tasten. Det programmerte tidspunktet vil vises i 3 sekunder, og deretter vil klokken med det aktuelle tidspunktet vises igjen.
5. Hvis du vil avbryte tidsinnstillingen før kaffetraktingen har startet, trykk på ☕-tasten.
6. Hvis du ønsker å stoppe kaffetrakteren, mens den trakter, trykk ☕ knappen.

HOLDE VARM/AUTOMATISK AVSTENGING

1. Kaffemaskinen vil holde kaffen varm i ca. 40 minutter. ⏸ og 40:00 vil vises, og telle ned i trinn på 1 minutt.
2. 40 minutter etter at kaffen er ferdig traktet vil ⏸-ikonet slukkes og kaffemaskinen vil slås av. Klokken med det aktuelle tidspunktet vil vises.
3. For å slå på igjen apparatet, trykk på enhver tast.
4. Hvis kaffen blir stående i over en time vil kjemiske endringer begynne å påvirke kaffens smak. Det er best å slå den ut og lage en ny kanne.



EN RASK KOPP

1. Du kan fjerne kannen når som helst. Dryppstoppventilen vil forhindre at det drypper kaffe på varmeplaten.
2. For å unngå at filterholderen renner over, sett kannen på plass igjen før det har gått ca. 20 sekunder.
3. Når du setter kannen på plass igjen vil dryppstoppventilen åpnes for å slippe gjennom gjenværende kaffe.

SELVRENS

Etter 60 traktinger, vil det rene ☼-symbolet vise seg på skjermen. Dette skal minne deg om å starte kaffetrakterens selvrenningsfunksjon.

Du kan bruke en eddikopløsning eller en kalkfjerner designet for kaffetraktere. Følg veiledningen på kalkfjerner. Hvis du bruker en eddikopløsning, må du sørge for at det er god ventilasjon på kjøkkenet, siden oppvarming av eddik gir en ubehagelig lukt.

Dette trinnet vil ta omkring 45 minutter.

1. Bland 500 ml hvit eddik med 500 ml vann i kannen.
 2. Hell blandingen i vannbeholderen. Ikke fyll over MAX (Maks).
 3. Lukk dekselet.
 4. Sett kannen tilbake på varmeplaten.
 5. Ha kontakten i støpselet.
 6. Trykk på ☼-knappen. Lyset over knappen vil slå seg på, og ☕-symbolet vil vise seg på skjermen.
 7. Kaffetrakteren vil nå starte selvrenningsfunksjonen.
 8. På slutten av operasjonen vil apparatet deretter slå seg av.
 9. Fyll vannbeholderen opp til MAX- (MAKS)merket, og bruk apparatet uten kaffe.
 10. Gjør dette 2 eller 3 ganger, til eddiklukten har forsvunnet.
- Produkter som returneres under garanti med feil forårsaket av kalk vil få reparasjonskostnader.

BEHANDLING OG VEDLIKEHOLD

1. Koble fra apparatet og la det kjøle seg.
 2. Kast filterinnholdet i søppel – ikke skyll gruten ned i vasken.
 3. Du kan rengjøre kannen og filterholderen i varmt såpevann. Skyll godt etterpå for å fjerne alle såperester.
 4. Tørk utvendige overflater av apparatet med en dampet klut.
 5. Sett på plass igjen filterholderen.
 6. Lukk lokket.
-  Du kan vaske disse delene i den øverste hyllen i oppvaskmaskinen.

RESIRKULERING



For å unngå miljø- og helseproblemer på grunn av farlige stoffer, må apparater og oppladbare og ikke-oppladbare batterier markert med en av disse symbolene ikke kastes i usortert offentlig avfall. Kast alltid elektriske og elektroniske produkter og, hvis relevant, oppladbare og ikke-oppladbare batterier, på et egnet retursted for offentlig resirkulering/innsamling.

Lue käyttöohjeet, säilytä ne ja anna ne laitteen mukana, mikäli luovutat sen toiselle henkilölle. Poista kaikki pakkausmateriaali ennen käyttöä.

TÄRKEITÄ VAROTOIMIA

Seuraa perusvarotoimia, muun muassa seuraavia ohjeita:

Laitetta saavat käyttää yli 8-vuotiaat lapset ja henkilöt, joiden fyysinen, aistienvaarainen tai henkinen toimintakyky on heikentynyt, tai joilla ei ole kokemusta ja tietoa, jos heitä valvotaan/ohjeistetaan, ja he ymmärtävät käyttöön liittyvät vaarat. Lapset eivät saa leikkiä laitteella. Lapset eivät saa puhdistaa tai tehdä hoitotoimia, jos he eivät ole yli 8-vuotiaita ja valvonnan alla. Pidä laite ja kaapeli alle 8-vuotiaiden ulottumattomissa.

Laitteen väärinkäyttö saattaa aiheuttaa henkilövahingon.

⚠ Laitteen pinnat tulevat kuumiksi. Jälkilämpö pitää pinnat kuumina käytön jälkeen.

Jos sähköjohto on vahingoittunut, se pitää antaa valmistajan, tämän huoltopalvelun tai vastaavan pätevyyden omaavan henkilön vaihdettavaksi vaarojen välttämiseksi.

Lämpöelementtien pinnalla on jälkilämpöä käytön jälkeen.

Käytä laitetta näiden ohjeiden mukaisesti. Väärinkäyttö voi aiheuttaa potentiaalisen henkilövahingon, sähköiskun tai muita vaaroja.

Tätä laitetta saavat käyttää henkilöt, joiden fyysinen, aistinvarainen tai henkinen toimintakyky on heikentynyt tai joilla ei ole kokemusta tai tietoa, jos heitä valvotaan tai ohjeistetaan laitteen turvallisessa käytössä, ja he ymmärtävät käyttöön liittyvät vaarat.

Laite on tarkoitettu kotitalouskäyttöön ja vastaaviin tarkoituksiin, kuten:

- henkilöstökeittiöt kaupoissa, toimistoissa ja muissa työympäristöissä;
- hotellien, motellien ja muiden asuntolatyypisten tilojen asiakastilat;
- aamiaisen ja majoituksen tarjoavat tilat;
- maatilat.

PIIRROKSET

- | | |
|---|--|
| 1. Vesisäiliön kansi | 6. Suodattimen pidike |
| 2. Suodatinkotelon kansi | 7. Kannen lukitus |
| 3. Vesisäiliö | 8. Kannu |
| 4. Näyttö | 9. Lämpölevy |
| 5. Suodatinpaperi, numero 4 (ei mukana) |  Astianpesukone - ylätaso |

ENNEN ENSIMMÄISTÄ KÄYTTÖKERTAA

- Täytä säiliö maksimirajaan (max) saakka ja anna laitteen käydä ilman kahvia.
- Anna laitteen jäähtyä, heitä vesi pois ja käytä laitetta siten normaaliin tapaan.

TÄYTTÖ

1. Nosta kansi pois säiliöltä.



2. Täytä säiliö ainakin 2 kupilla vettä, mutta älä ylitä max-merkkiä.
3. Avaa kansi painamalla kannen lukkoa.
4. Avaa paperisuodatin, koko 4, laita se suodatinalustaan.
5. Säiliö on kalibroitu 10 isolle kupille (125 ml kuppia kohden) ja 15 pienelle kupille (83 ml kuppia kohden). Laita 7 g suodatinjauhettua kahvia jokaista isoa kuppia kohden ja 4,5 g jokaista pientä kuppia kohden.
6. Sulje kansi ja lukitse se painamalla alas.
7. Laita kannu takaisin lämpölevylle.

KELLONAJAN ASETTAMINEN

1. Laita pistoke kiinni pistorasiaan.
2. Käytä **hr** (tunnit) ja **min** (minuutit) painikkeita asettaaksesi oikean 24 tunnin kellonajan.
- Kello säilyttää asetuksensa, kunnes kahvinkeitin on irrotettu sähkönsyötöstä.

KAHVIN VALMISTAMINEN

Jos haluat kahvia heti:

1. Paina ja vapauta ☞-painike. ☕ näkyy näytössä.
2. Pian sen jälkeen kahvi alkaa tippua kannuun.
3. Kun valuminen on loppunut, lämpölevy pitää kannun kuumana.
4. Jos haluat sammuttaa keittimen valmistuksen ollessa käynnissä, paina ☞-valitsinta.

AJASTIMEN KÄYTTÄMINEN

1. Aseta kello oikeaan aikaan. Käytä **hr** (tunnit) ja **min** (minuutit) painikkeita.
2. Aseta ajastin aikaan, jolloin haluat aloittaa valmistuksen.
 - a) Paina ☹-painiketta.
 - b) Käytä **hr**- ja **min**-painiketta asettaaksesi ajan, jolloin haluat aloittaa valmistuksen. Jos et paina **hr**- tai **min**-valitsimia 5 sekunnissa, kahvinkeitin palaa "normaalitilaan" ja aika näkyy näytössä. Käynnistä uudelleen painamalla ja pitämällä ☹-painiketta.
3. Kun aika on ohjelmoitu, paina ☞-painiketta. Painikkeen ☹ yläpuolella oleva valo syttyy ja ☹-kuvake ilmestyy näyttöön. Kahvinkeitin on nyt asetettu valmistamaan kahvia valittuna aikana.
4. Jos haluat tarkastaa ohjelmoidun ajan, paina ☹-painiketta ja vapauta se. Ohjelmoitu aika näkyy 3 sekuntia ja sen jälkeen näyttö palautuu kellonaikaan.
5. Jos haluat peruuttaa ajastuksen ennen kuin valmistus on alkanut, paina ☞-painiketta.
6. Jos haluat sammuttaa keittimen valmistuksen ollessa käynnissä, paina ☞-valitsinta.

LÄMPIMÄNÄ PITÄMINEN/AUTOMAATTINEN SAMMUTUS

1. Kahvinkeitin pitää kahvin lämpimänä noin 40 minuuttia. ☺ ja 40:00 näkyy näytössä ja pienenee 1 minuutin askelin.
2. 40 minuuttia valmistumisen jälkeen ☺-kuvake katoaa, kahvinkeitin sammuu ja näyttöön ilmestyy kellonaika.
3. Herätä laite painamalla mitä tahansa painiketta.
4. Jos kahvi seisoo yli tunnin, kemialliset muutokset alkavat vaikuttaa kahvin makuun. On parasta kaataa se pois ja valmistaa uusi pannullinen.

NOPEA KUPPONEN



1. Voit ottaa kannun pois koska vain haluat. Tippalukko estää kahvin tippumisen lämpölevylle.
2. Jotta suodatinteline ei vuoda yli, kannu on laitettava takaisin alustalle 20 sekunnin kuluessa.
3. Kun laitot kannun takaisin, tippalukko avautuu sallien jäljellä olevan kahvin valumisen läpi.

AUTOMAATTINEN PUHDISTUS

60 valmistuskerran jälkeen puhdistuskuvake ilmestyy näyttöön. Se muistuttaa sinua kahvinkeitimen automaattisen puhdistustoiminnon aktivoimisesta.

Voit käyttää etikkaliuosta tai myynnissä olevia kahvinkeitimille tarkoitettuja kalkinpoistoaineita. Noudata kalkinpoistoaineen ohjeita. Kun käytät etikkaliuosta, varmista, että keittiössä on hyvä ilmanvaihto, lämpiävä etikka aiheuttaa epämiellyttävää hajua.

Toiminto kestää noin 45 minuuttia.

1. Sekoita kannuun 500 ml etikkaa ja 500 ml vettä.
 2. Kaada seos säiliöön. Älä täytä yli MAX (maksimi) merkin.
 3. Sulje kansi.
 4. Laita kannu takaisin lämpölevylle.
 5. Laita pistoke kiinni pistorasiaan.
 6. Paina -painiketta. Painikkeen yläpuolella oleva valo syttyy ja -kuvake ilmestyy näyttöön.
 7. Kahvinkeitin käynnistää nyt automaattisen puhdistusjakson.
 8. Toiminnon lopussa laite antaa ja kytkeytyy pois päältä.
 9. Täytä säiliö MAX (maksimi) merkkiin saakka, ja anna laitteen käydä ilman kahvia.
 10. Tee tämä 2 tai 3 kertaa, kunnes etikan haju on hävinnyt.
- Jos tuote on takuun alainen ja siinä on kalkinpoiston laiminlyönnin aiheuttamia vikoja, laitteen korjauksesta veloitetaan.

HOITO JA HUOLTO

1. Irrota laite verkkovirrasta ja anna sen jäähtyä.
 2. Heitä suodatintelineen sisältö roskeen – älä huuhto kahvinporoja pesualtaaseen.
 3. Voit puhdistaa kannun ja suodatintelineen lämpimässä saippuavedessä. Huuhtelet ne perusteellisesti jälkeensä, jotta niihin ei jää saippuaveden jäämiä.
 4. Puhdista laitteen ulkopinta kostealla kankaalla.
 5. Aseta suodatinpidike takaisin.
 6. Sulje kansi.
-  Voit pestä osat astianpesukoneen ylätasolla.



KIERRÄTYS



Jotta vältettäisiin vaarallisista aineista ympäristölle ja terveydelle koituvat haitat, näillä symboleilla varustettuja laitteita sekä ladattavia ja kertakäyttöisiä paristoja ei saa hävittää lajittelemattomana sekajätteenä. Hävitä sähkö- ja elektroniikkatuotteet sekä, mikäli sovellettavissa, ladattavat ja kertakäyttöiset paristot asianmukaiseen viralliseen kierrätys-/keräilypisteeseen.

ЭЛЕКТРИЧЕСКАЯ КОФЕВАРКА

Прочтите инструкции, сохраните их, при передаче сопроводите инструкцией. Перед применением изделия снимите с него упаковку.

ВАЖНЫЕ МЕРЫ ПРЕДОСТОРОЖНОСТИ

Следуйте основным инструкциям по безопасности, включая следующие:

Использование данного устройства детьми старше 8 лет, лицами с ограниченными физическими, сенсорными или умственными способностями, недостатком опыта или знаний допускается при условии контроля или инструктажа и осознания связанных рисков. Детям запрещено играть с устройством. Очистку и обслуживание устройства могут выполнять дети старше 8 лет при условии наблюдения взрослыми. Храните устройство и кабель в недоступном для детей до 8 лет месте.

Неправильное использование прибора может привести к травме.

 Поверхности прибора нагреваются. За счет остаточного тепла поверхности будут оставаться горячими после использования.

Если кабель поврежден, он должен быть заменен производителем, сервисным агентом или другим квалифицированным лицом для предотвращения опасности.

Поверхность нагревательного элемента остается горячей еще в течение некоторого времени после использования прибора.

Используйте прибор в соответствии с приведенными инструкциями. Неправильное использование прибора может привести к травме, поражению электрическим током и возникновению других опасных ситуаций.

Данный прибор предназначен для эксплуатации в домашних условиях или аналогичных областях применения, в том числе в следующих:

- для приготовления пищи в помещениях, предназначенных для персонала магазинов, офисов, а также иных мест работы;
 - для использования клиентами гостиниц, мотелей, а также эксплуатации в других местах проживания людей;
 - для использования в гостиницах типа bed and breakfast (B & B, ночлег и завтрак);
 - для использования в жилых домах на фермах.
-  Не пользуйтесь устройством вблизи ванны, душа, бассейна или прочих емкостей с водой.
- Устанавливайте прибор на устойчивую, горизонтальную, термостойкую поверхность.
 - Устройство и кабель не должны располагаться на краю рабочего стола.
 - Используйте только принадлежности и насадки от производителя.
 - Прибор не может работать от внешнего таймера или дистанционной системы управления.
 - Не используйте прибор, если он поврежден или работает с перебоями.

ИЛЛЮСТРАЦИИ

- | | |
|--|---|
| 1. Крышка резервуара | 6. Держатель фильтра |
| 2. Крышка отсека фильтра | 7. Фиксатор крышки |
| 3. Резервуар | 8. Графин |
| 4. Дисплей | 9. Подставка |
| 5. Бумажный фильтр #4 (в комплект не входит) |  Посудомойка — верхняя полка |

ПЕРЕД ПЕРВЫМ ИСПОЛЬЗОВАНИЕМ ПРИБОРА

- Наполните резервуар водой до максимальной отметки (max) и включите прибор без кофе.
- Дайте прибору остыть, слейте воду, затем используйте.

НАПОЛНЕНИЕ

1. Снимите крышку с резервуара.
2. Наполните водой, не менее 2 чашками, но не превышайте максимальной отметки (max).
3. Нажмите на фиксатор крышки, чтобы ее открыть.
4. Раскройте бумажный фильтр #4 и поместите его в держатель фильтра.
5. Резервуар откалиброван на приготовление 10 больших (125 мл на чашку) и 15 маленьких чашек кофе (83 мл на чашку). Добавляйте по 7 г молотого кофе на каждую большую чашку и по 4,5 г на каждую малую чашку.
6. Закрыйте крышку и прижмите ее до защелкивания.
7. Установите графин на подставку.



НАСТРОЙКА ЧАСОВ

1. Вставьте вилку в розетку.
 2. Для установки правильных показателей времени в 24-часовом формате используйте кнопки **hr** (ч) и **min** (мин).
- Часы будут сохранять свое значение, пока кофеварка отключена от сети.











ПРИГОТОВЛЕНИЕ КОФЕ

Для немедленного приготовления кофе:



1. Нажмите и отпустите кнопку . На дисплее отобразится .
2. Через некоторое время кофе начнет капать в резервуар.
3. Когда это произойдет, подставка будет поддерживать резервуар теплым.
4. Если нужно остановить работу кофеварки во время процесса приготовления кофе, нажмите кнопку .

ИСПОЛЬЗОВАНИЕ ТАЙМЕРА

1. Установите правильные показатели времени на часах. Используйте кнопки **hr** (ч) и **min** (мин).
2. Для того чтобы начать приготовление кофе, установите нужное время на таймере.
 - a) Нажмите кнопку .
 - b) С помощью кнопок **hr** и **min** задайте время начала приготовления кофе.Если не нажимать клавишу **hr** (ч) или клавишу **min** (мин) в течение 5 секунд, кофеварка вернется в режим «normal» (обычный), и отобразится время. Снова нажмите и удерживайте кнопку .
3. После того как вы задали время, нажмите кнопку . Над кнопкой  включится световой индикатор, и на дисплее отобразится значок . Теперь кофеварка настроена на приготовление кофе в заданное время.
4. Для проверки заданного времени нажмите и отпустите кнопку . Заданное время будет отображаться в течение 3 секунд, после чего снова отобразится текущее время суток.
5. Для сброса таймера перед началом приготовления нажмите кнопку .

6. Если нужно остановить работу кофеварки во время процесса приготовления кофе, нажмите кнопку .

ПОДДЕРЖАНИЕ ТЕМПЕРАТУРЫ / АВТОМАТИЧЕСКОЕ ВЫКЛЮЧЕНИЕ

1. Кофеварка будет в течение 40 минут поддерживать температуру кофе. Отобразится  и 40:00; обратный отсчет будет производиться с шагом в 1 минуту.
2. Через 40 минут после приготовления значок  перестанет отображаться, кофеварка выключится, и отобразится текущее время суток.
3. Чтобы ее включить, нажмите любую кнопку.
4. Через час после приготовления химические изменения отрицательно скажутся на вкусе невыпитого кофе. Рекомендуется вылить такой кофе и приготовить свежий.

БЫСТРАЯ ЧАШКА



1. Вы можете снять графин в любое время. Неподтекающий клапан не допускает попадания капель кофе на подставку.
2. Чтобы держатель фильтра не переполнился, верните графин на подставку в течение 20 секунд.
3. При установке графина на место неподтекающий клапан откроется, чтобы слить остатки кофе.

САМООЧИЩЕНИЕ

После 60 циклов приготовления кофе на дисплее отобразится значок очистки . Он напоминает о необходимости активировать функцию самоочистки кофеварки.

Можно воспользоваться уксусным раствором или коммерческим продуктом для удаления накипи из кофеварок. Выполняйте инструкции, указанные на упаковке средства для удаления накипи. При использовании уксусного раствора убедитесь, что на кухне предусмотрена хорошая вентиляция, поскольку уксус обладает характерным неприятным запахом при нагревании.

Указанная процедура занимает 45 минут.

1. Смешайте в графине 500 мл белого уксуса и 500 мл воды.
 2. Налейте смесь в резервуар. Не заливайте раствор выше отметки MAX (максимум).
 3. Закройте крышку.
 4. Установите графин на подставку.
 5. Вставьте вилку в розетку.
 6. Нажмите кнопку . Над кнопкой включится световой индикатор, и на дисплее отобразится значок .
 7. Начиная с этого момента запустится цикл самоочистки кофеварки.
 8. При завершении процедуры устройство выключится.
 9. Залейте воду в резервуар до отметки MAX (максимум) и запустите аппарат без кофе.
 10. Повторите указанные действия 2-3 раза, пока не исчезнет запах уксуса.
- Товары, возвращенные по гарантии с поломками вследствие накипи, будут подлежать платному ремонту.

УХОД И ОБСЛУЖИВАНИЕ

1. Отключите прибор от розетки и дайте ему остыть.
2. Выбросьте содержимое держателя фильтра в мусорное ведро.
3. Графин и держатель фильтра можно мыть в теплой мыльной воде. После этого хорошенько прополощите для удаления мыла.
4. Очистите внешнюю поверхность прибора влажной тканью.
5. Установите держатель фильтра на место.
6. Закройте крышку.

 Эти детали можно мыть на верхней полке посудомоечной машины.

ПОВТОРНАЯ ПЕРЕРАБОТКА



Во избежание воздействия вредных веществ на окружающую среду и здоровье приборы и батареи одноразового или многоразового использования, помеченные одним из этих символов, необходимо утилизировать отдельно от несортированных бытовых отходов. Обязательно утилизируйте электрические и электронные изделия, а также (если это применимо) батареи одноразового или многоразового использования в соответствующих официальных пунктах повторной переработки / сбора отходов.

Přečtěte si pokyny a uschovejte je. Pokud zařízení předáte dál, předejte ho i s návodem. Před použitím odstraňte všechny obaly.

DŮLEŽITÁ BEZPEČNOSTNÍ OPATŘENÍ

Dodržujte základní bezpečnostní pokyny, jako jsou:

Tento přístroj mohou používat děti ve věku od 8 let a osoby se sníženými fyzickými, sensorickými či mentálními schopnostmi nebo osoby, které výrobek nikdy nepoužívaly nebo jej neznají, pokud tak činí pod dozorem/byly poučeny a rozumí souvisejícím rizikům. S přístrojem si nesmějí hrát děti. Děti nesmějí provádět čištění a běžnou údržbu, pokud nedosáhly věku alespoň 8 let a nejsou-li pod dozorem. Přístroj i kabel uchovávejte mimo dosah dětí mladších 8 let.

Nesprávné použití zařízení může vést ke zranění.

 Povrchy přístroje budou pálit. Zbytkové teplo zajistí, že povrchy po použití zůstanou horké. Pokud je poškozený kabel, musí jej vyměnit výrobce, jeho servisní zástupce nebo osoba podobně kvalifikovaná, aby nedošlo k riziku.

Povrch topného tělesa je po použití vystaven zbytkovému teplu.

Přístroj používejte v souladu s tímto návodem. Jakékoliv nesprávné použití může způsobit potenciální zranění, zasažení elektrickým proudem nebo jiná rizika.

Tento přístroj mohou používat osoby se sníženými fyzickými, sensorickými či mentálními schopnostmi nebo osoby, které výrobek nikdy nepoužívaly nebo jej neznají, pokud tak činí pod dozorem/byly poučeny o bezpečném používání přístroje a rozumí souvisejícím rizikům.

Tento přístroj je určen k použití v domácnosti nebo v podobném prostředí, např.:

- v kuchynkách pro zaměstnance v obchodech, kancelářích a jiných pracovních prostředích;
- k použití klienty hotelů, motelů a jiných rezidenčních prostředích;
- v ubytovacích zařízeních se snídání;
- ve venkovských staveních.

 Tento přístroj nepoužívejte v blízkosti van, sprch, umyvadel či jiných nádob obsahujících vodu.

- Umístěte spotřebič na stabilní, rovnou plochu odolnou vůči teplu.
- Přístroj i kabel umístěte mimo okraje pracovních ploch.
- Nepoužívejte příslušenství nebo přídatné prvky mimo těch, které dodáváme my.
- Tento spotřebič nesmí být ovládán externím časovačem nebo systémem dálkového ovládní.
- Nepoužívejte spotřebiči, je-li poškozen nebo se objevují poruchy.

DIAGRAM

- | | |
|---------------------------------|---|
| 1. Víko nádrže | 6. Držák filtru |
| 2. Víko prostoru pro filtr | 7. Zámek víčka |
| 3. Nádrž | 8. Karafa |
| 4. Displej | 9. Plotna |
| 5. Papírový filtr #4 (nedodáno) |  Myčka na nádobí – horní koš |

PŘED PRVNÍM POUŽITÍM

- Naplňte nádobu po rysku max, pak zapněte spotřebič bez kávy.

- Nechte vychladnout, vodu vylijte, pak jej používejte normálně.

PLNĚNÍ



1. Zvedněte víko nádržky.
2. Naplňte nejméně 2 šálky vody, ale ne přes rysku max.
3. Pro otevření víčka stiskněte zámek víčka.
4. Otevřete #4 papírový filtr a umístěte jej do držáku na filtr.
5. Nádoba je kalibrovaná na 10 velkých šáleků (125 ml na šálek) a 15 malých šáleků (83 ml na šálek). Na každý velký šálek nasype 7 g mleté kávy do překapávače a na každý malý šálek 4,5 g.
6. Víko zavřete a zamáčkněte, aby se uzamklo.
7. Znovu položte karafu na plotnu.

NASTAVTE HODINY









1. Zasuňte zástrčku do zásuvky.
 2. Pomocí tlačítek **hr** a **min** (hodiny a minuty) nastavte správný čas ve 24 hodinovém formátu.
- Údaje zůstanou nastavené až do odpojení kávovaru.

PŘÍPRAVA KÁVY



Pokud si chcete dát kávu ihned:

1. Stiskněte a uvolněte tlačítko . Na displeji se zobrazí .
2. Krátce poté začne do karafy kapat káva.
3. Až bude hotovo, plotna udrží karafu teplou.
4. Pokud chcete zastavit kávovar během vaření, stiskněte tlačítko .

POUŽITÍ ČASOVAČE

1. Nastavte hodiny na správný čas. Použijte tlačítka **hr** a **min** (hodiny a minuty).
2. Nastavte časovač na čas, kdy má kávovar začít kávu vařit.
 - a) Stiskněte tlačítko .
 - b) Čas začátku vaření kávy nastavíte pomocí tlačítek **hr** a **min**.
Pokud během 5 vteřin nestisknete ani tlačítko **h**, ani **min**, kávovar se vrátí do pozice "normal" a objeví se čas. Pro opětovné spuštění stiskněte a přidržte tlačítko .
3. Po naprogramování času stiskněte tlačítko . Kontrolka nad tlačítkem  se rozsvítí a na displeji se zobrazí ikona . Nyní je váš kávovar nastaven, takže příprava kávy započne ve zvolený čas.
4. Pokud si přejete zkontrolovat naprogramovaný čas, stiskněte a uvolněte tlačítko . Naprogramovaný čas se zobrazí na 3 vteřiny a pak se znovu objeví aktuální čas.
5. Pokud si přejete časovač zrušit ještě předtím, než se začne káva vařit, stiskněte tlačítko .
6. Pokud chcete zastavit kávovar během vaření, stiskněte tlačítko .

UDRŽOVÁNÍ TEPLoty/AUTOMATICKÉ VYPNUTÍ

1. Kávovar bude udržovat kávu teplou po dobu asi 40 minut. Na displeji se zobrazí ikona  a 40:00 a bude probíhat odpočítávání po minutách.
2. 40 minut po uvaření kávy ikona  zmizí, kávovar se vypne a na displeji se objeví aktuální čas.
3. Pro probuzení přístroje stiskněte jakékoliv tlačítko.
4. Pokud káva zůstane uvařená déle než hodinu, chemické změny začnou ovlivňovat její chuť. Nejlepší je kávu vylít a uvařit si novou várku.

RYCHLÝ ŠÁLEK

1. Karafu můžete kdykoli vyjmout. Uzavírací ventil zabrání kapání kávy na plotnu.
2. Abyste se zabránili přetečení držáku filtru, vraťte karafu zpět na místo asi do 20 vteřin.



3. Jakmile dáte karafu zpět na místo, otevře se uzavírací ventil, aby mohla zbylá káva odkapat.

SAMOČIŠTĚNÍ

Po 60 cyklech přípravy kávy se na displeji zobrazí ikona čištění ☹️. Ta vám má připomenout, že máte aktivovat samočišticí funkci kávovaru.

Můžete použít octový roztok nebo komerční prostředek na odstranění vodního kamene určený pro kávovary. Držte se instrukcí uvedených na takovém prostředku pro odstranění vodního kamene. Pokud použijete octový roztok, ujistěte se, že je kuchyň dobře větraná – zahříváním octa vzniká nepříjemný zápach.

Tento úkon potrvá přibližně 45 minut.

1. V karafě smíchejte 500 ml bílého octa a 500 ml vody.
 2. Tuto směs nalijte do nádoby kávovaru. Neplňte nad rysku MAX (maximum).
 3. Zavřete víko
 4. Znovu položte karafu na plotnu.
 5. Zasuňte zástrčku do zásuvky.
 6. Stiskněte tlačítko ☹️. Kontrolka nad tlačítkem se rozsvítí a na displeji se zobrazí ikona ☹️.
 7. Nyní se spustí samočišticí funkce kávovaru.
 8. Na konci této operace přístroj sám se vypne.
 9. Nádobu naplňte k rysce MAX (maximum) a spusťte přístroj bez kávy.
 10. Tento úkon proveďte 2krát či 3krát, dokud ocet nepřestane být cítit.
- Výrobky reklamované kvůli vadám způsobeným vodním kamenem, budou opraveny za úplatů.

PÉČE A ÚDRŽBA

1. Přístroj vypojte ze sítě a nechte vychladnout.
 2. Obsah držáku filtru vysypejte do koše.
 3. Karafu a držák filtru myjte v horké mýdlové vodě. Pak důkladně opláchněte, abyste odstranili všechny stopy po mýdle.
 4. Vyčistěte vnější plochy spotřebiče vlhkým hadříkem.
 5. Držák filtru nasadte zpět.
 6. Zavřete víko.
-  Tyto díly můžete umýt v horním koši myčky na nádobí.

RECYKLACE



Abyste předešli ničení životního prostředí a zdraví kvůli obsaženým nebezpečným látkám, přístroje a dobíjecí i nedobíjecí baterie označené jedním z těchto symbolů nesmějí být vyhazovány do směsného komunálního odpadu. Elektrické a elektronické výrobky, a pokud to přísluší, i dobíjecí i nedobíjecí baterie, vždy likvidujte na oficiálním recyklačním/sběrném místě.

Prečítajte si pokyny a odložte tak, aby ste ich mohli priložiť pri prípadnom odovzdaní výrobku niekomu inému. Pred použitím odstráňte všetky obaly.

DÔLEŽITÉ BEZPEČNOSTNÉ OPATRENIA

Dodržiujte základné bezpečnostné opatrenia, vrátane:

Tento prístroj môžu používať deti od 8 rokov a osoby so zníženými fyzickými, zmyslovými alebo psychickými schopnosťami alebo nedostatkom skúseností a vedomostí ak sú pod dozorom/poučení a sú si vedomí s tým spojených rizík. Deti sa s prístrojom nemajú hrať. Čistenie a používateľská údržba nemajú byť vykonávané deťmi ak nie sú staršie ako 8 rokov a pod dozorom. Prístroj a elektrickú šnúru uchovávajte mimo dosahu detí mladších ako 8 rokov.

Nesprávne použitie spotrebiča môže viesť k poraneniu.

 Povrchy spotrebiča budú horúce. Zvyškové teplo bude po použití udržiavať povrchy teplé.

Ak je prírodný kábel poškodený, musí byť vymenený výrobcom, jeho servisným technikom alebo iným kvalifikovaným odborníkom, aby nedošlo k riziku.

Povrch ohrievacieho telesa je po použití pod vplyvom zvyškového tepla.

Prístroj používajte podľa tohto návodu. Akékoľvek iné použitie môže spôsobiť potenciálne zranenie, elektrický šok alebo iné riziká.

Tento prístroj môžu používať osoby so zníženými fyzickými, sensorickými alebo mentálnymi schopnosťami alebo nedostatkom skúseností a vedomostí ak sú pod dozorom, alebo dostali pokyny súvisiace s používaním prístroja bezpečným spôsobom a chápu riziká s tým spojené.

Tento prístroj je určený na domáce použitie a použitie v podobných situáciách, ako sú napríklad:

- kuchynky pre zamestnancov v obchodoch, kanceláriách a iných pracovných prostrediach;
- použitie klientami v hoteloch, motelloch a iných prostrediach rezidenčného typu;
- v prostrediach typu penziónov;
- vo farmárskych domoch.

 Nepoužívajte tento prístroj v blízkosti vane, sprchy, umývadla alebo iných nádob s vodou.

- Spotrebič postavte na stabilný, vodorovný a teplu odolný povrch.
- Prístroj a káble udržiavajte ďalej od okrajov pracovných plôch.
- Nepoužívajte iné doplnky alebo vybavenie ako tie, ktoré boli dodané.
- Tento spotrebič nesmie byť ovládaný prostredníctvom externého časového spínača alebo diaľkového ovládania.
- Nepoužívajte tento spotrebič, ak je poškodený alebo má poruchu.

NÁKRESY

- | | |
|--|--|
| 1. Veko zásobníka | 6. Držiak filtra |
| 2. Veko priehradky s filtrom | 7. Tlačidlo na uvoľnenie veka |
| 3. Zásobník | 8. Varná kanvica |
| 4. Displej | 9. Ohrievacia platňa |
| 5. Papierový filter č. 4 (nie je súčasťou balenia) |  Umývačka riadu – horný kôš |



PRED PRVÝM POUŽITÍM

- Naplňte zásobník po značku maxima (max) a uveďte spotrebič do prevádzky bez kávy.
- Nechajte ho vychladnúť, vodu vylejte a potom bežne používajte.

PLNENIE



1. Zdvihnite veko zásobníka na vodu.
2. Naplňte najmenej 2 šálkami vody, ale nie cez maximum (max).
3. Stlačte tlačidlo na uvoľnenie veka a veko otvorte.
4. Otvorte papierový filter č. 4 a vložte ho do držiaka na filter.
5. Nádržka je usposobená na poskytnutie 10 veľkých šálok kávy (pri 125 ml na šálku) a 15 malých šálok (pri 83 ml na šálku). Na každú veľkú šálku pridajte 7g mletej kávy vhodnej na prevapkovanie, a na každú malú šálku pridajte 4,5 g.
6. Veko zatvorte a zatlačte smerom nadol, aby zapadlo na miesto.
7. Kanvicu položte na ohrievaciu platňu.

NASTAVTE ČAS









1. Zástrčku pripojte do zásuvky.
 2. Pomocou tlačidiel **hr** (hod) a **min** (min) nastavte správny čas v 24-hodinovom formáte.
- Hodiny si udržia svoje nastavenie dovtedy, kým kávovar neodpojíte zo siete.

PRIPRAVOVANIE KÁVY



Ak chcete mať kávu hneď:

1. Stlačte a uvoľnite tlačidlo . Na displeji sa objaví .
2. Krátko potom začne káva prevapkovať do kanvice.
3. Po ukončení prípravy kávy bude ohrievacia platňa udržiavať kanvicu teplú.
4. Ak chcete kávovar zastaviť počas prevapkávania, stlačte tlačítko .

POUŽÍVANIE ČASOVAČA

1. Nastavte hodiny na správny čas. Použite tlačidlá **hr** (hod) a **min** (min).
2. Nastavte časovač na čas, kedy chcete začať pripravovať kávu.
 - a) Stlačte tlačidlo .
 - b) Pomocou tlačidiel **hr** a **min** nastavte čas, v ktorom chcete začať s prevapkávaním. Ak nestlačíte tlačidlá h alebo min do 5 sekúnd, kávovar sa vráti do funkcie "normal" a ukáže sa čas. Stlačte a podržte tlačidlo  na začatie odznova.
3. Keď je čas naprogramovaný, stlačte tlačidlo . Svetelná kontrolka nad tlačidlom  sa rozsvieti a na displeji sa zobrazí ikonka . Váš kávovar je teraz nastavený tak, že pripraví kávu vo zvolenom čase.
4. Ak chcete skontrolovať čas programu, stlačte a uvoľnite tlačidlo . Naprogramovaný čas sa ukáže na 3 sekundy a potom sa vráti na denný čas.
5. Ak chcete časovač zrušiť pred začatím prevapkávania, stlačte tlačidlo .
6. Ak chcete kávovar zastaviť počas prevapkávania, stlačte tlačítko .

UDRŽIAVANIE TEPLoty/AUTOMATICKÉ VYPNUTIE

1. Kávovar bude udržiavať kávu teplú asi 40 minút. Zobrazí sa  a 40:00 a bude sa odpočítavať po 1 minúte.
2. 40 minút po prevapkaní ikonka  zmizne a kávovar sa vypne a zobrazí sa denný čas.
3. Na prebudenie prístroja stlačte akékoľvek tlačidlo.
4. Ak kávu necháte stáť dlhšie ako hodinu, chemické zmeny sa prejavujú na chuti kávy. Vtedy je najlepšie ju vyliat' a urobiť čerstvú várku.

RÝCHLA ŠÁLKA

1. Kanvicu môžete kedykoľvek odobrať. Ventil proti kvapkaniu zabráni tomu, aby káva kvapkala na ohrievaciu platňu.
2. Aby ste predišli preliatiu držiaka filtra, vráťte kanvicu na miesto do 20 sekúnd.
3. Keď kanvicu vráťte na miesto, otvorí sa ventil proti kvapkaniu, aby prepustil všetku zostávajúcu kávu.

SAMOČISTENIE

Po 60 prevkavkávacích cykloch sa na displeji zobrazí ikonka čistenia ☼. To vám má pripomenúť, aby ste na vašom kávovare aktivovali samočistiacu funkciu.

Môžete použiť octový roztok alebo prostriedok na odvápnovanie pre kávovary dostupný v obchodoch. Riadte sa pokynmi na prostriedku na odvápnovanie. Ak použijete octový roztok, dbajte o to, aby bola kuchyňa dobre vetraná, keďže ocot vydáva pri zahrievaní nepríjemný zápach.

Táto činnosť zaberie asi 45 minút.

1. V kanvici zmiešajte 500 ml bieleho octu a 500 ml vody.
 2. Túto zmes vylejte do nádržky. Nenapĺňajte viac ako po značku MAX (maximum).
 3. Zatvorte veko
 4. Kanvicu položte na ohrievaciu platňu.
 5. Zástrčku pripojte do zásuvky.
 6. Stlačte tlačidlo ☼. Svetelná kontrolka nad tlačidlom sa rozsvieti a na displeji sa zobrazí ikonka ☼.
 7. Váš kávovar teraz začne svoj samočistiaci cyklus.
 8. Na konci tejto činnosti prístroj vypne sa.
 9. Nádržku naplňte po značku MAX (maximum) a spustíte prístroj bez kávy.
 10. Urobte to 2 alebo 3 krát, kým octový zápach nezmizne.
- Výrobky vrátené v rámci záruky s poruchami spôsobenými vodným kameňom, budú opravené za poplatok.

STAROSTLIVOSŤ A ÚDRŽBA

1. Spotrebič vytiahnite zo zásuvky a nechajte vychladnúť.
 2. Vyklopte obsah držiaka na filter do koša.
 3. Kanvicu a držiak filtra môžete umyť teplou vodou a saponátom. Potom dôkladne vypláchnite, aby ste odstránili všetky stopy saponátu.
 4. Vonkajší povrch spotrebiča vyčistite vlhkou handričkou.
 5. Držiak filtra vráťte na miesto.
 6. Zatvorte veko.
-  Tieto súčasti môžete umývať v hornom koši umývačky riadu.



RECYKLÁCIA



Aby nedochádzalo k ohrozeniu zdravia a životného prostredia vplyvom nebezpečných látok, prístroje a nabíjacie a nenabíjacie batérie označené niektorým z týchto symbolov nesmú byť likvidované s netriedeným komunálnym odpadom. Elektrické a elektronické výrobky a prípadne nabíjacie a nenabíjacie batérie vždy odovzdajte na príslušnom oficiálnom mieste pre recykláciu / zber.

Instrukcję należy przeczytać, zachować, przekazać kolejnemu użytkownikowi, jeśli odstępujemy urządzenie innej osobie. Wyjmij z opakowania przed użyciem.

WSKAZÓWKI DOTYCZĄCE BEZPIECZEŃSTWA

Postępuj zgodnie ze wskazówkami dotyczącymi bezpieczeństwa, między innymi:

Urządzenie może być użytkowane przez dzieci w wieku od 8 lat i starsze oraz osoby o ograniczonej sprawności fizycznej, czuciowej lub psychicznej lub osoby niemające doświadczenia lub znajomości urządzenia, jeśli odbywa się to pod nadzorem / z instruktążem, oraz są świadome istniejących zagrożeń. Dzieci nie powinny bawić się urządzeniem. Dzieci nie powinny czyścić i obsługiwać urządzenia, o ile nie są starsze niż 8 lat i są nadzorowane. Przechowuj urządzenie i przewód zasilania w miejscu niedostępnym dla dzieci w wieku poniżej 8 lat.

Niewłaściwe użytkowanie urządzenia może spowodować obrażenia ciała.

 Powierzchnie urządzenia rozgrzewają się. Resztkowe ciepło powoduje, że powierzchnie jeszcze pozostają gorące po użyciu.

Jeżeli przewód zasilający ulegnie uszkodzeniu, powinien być wymieniony przez producenta, jego serwis techniczny lub specjalistyczny zakład naprawczy w celu uniknięcia zagrożenia.

Na powierzchni elementów grzewczych po wyłączeniu utrzymuje się ciepło resztkowe.

Używaj urządzenia zgodnie z niniejszą instrukcją. Każde niewłaściwe zastosowanie może spowodować uszkodzenie ciała, porażenie prądem lub inne niebezpieczeństwo.

Urządzenie może być użytkowane przez osoby o ograniczonej sprawności fizycznej, czuciowej lub psychicznej lub osoby niemające doświadczenia lub znajomości urządzenia, jeżeli odbywa się to pod nadzorem /z instruktążem oraz są świadome istniejących zagrożeń.

Urządzenie przeznaczone jest do użytku w gospodarstwie domowym i podobnych zastosowaniach jak:

- obiekty gastronomiczne w powierzchniach handlowych, biurach i innych miejscach pracy,
 - do użytku przez gości w hotelach, motelach i innym środowisku mieszkalnym;
 - obiekty oferujące nocleg ze śniadaniem;
 - gospodarstwa rolne.
-  Nie należy używać tego urządzenia w pobliżu wanny, prysznicza, umywalki lub innych naczyń zawierających wodę.
- Ustaw urządzenie na stabilnej, równej i termoodpornej powierzchni.
 - Stawiaj urządzenie i przewód z dala od krawędzi blatów.
 - Nie używaj innych akcesoriów niż te, które są dostarczone z urządzeniem.
 - Nigdy nie używaj urządzenia niezgodnie z jego przeznaczeniem określonym w niniejszej instrukcji.
 - Nigdy nie używaj uszkodzonego urządzenia lub jeśli zaczęło wadliwie działać.

RYСУNKI

- | | |
|---|--|
| 1. Pokrywa zbiornika | 6. Gniazdo filtra |
| 2. Pokrywa komory filtra | 7. Blokada pokrywy |
| 3. Zbiornik | 8. Dzbanek |
| 4. Wyświetlacz | 9. Płyta grzejna |
| 5. Papierowy filtr nr 4 (nie ma w dostawie) |  Zmywarka - górna półka |

PRZED PIERWSZYM UŻYCIEM

- Napełnić zbiornik do poziomu max i uruchomić urządzenie bez kawy.
- Po ostygnięciu, wyłączyć wodę i normalnie eksploatować.

NAPEŁNIANIE



1. Podignite poklopac spemnika.
2. Napunite ga sa najmanje 2 šalice vode, ali ne preko oznake max.
3. Da biste otvorili poklopac, pritisnite zapor poklopca.
4. Otvorite papirnati filter br. 4 i postavite ga u držač filtera.
5. Zbiornik jest skalibrowany na 10 kubków (125ml w kubku) lub 15 filizanek (83ml w filizance). Na każdy kubek zastosuj 7g zmielonej kawy do filtra, a na filizankę zastosuj 4,5g.
6. Zatvorite poklopac i pritisnite ga prema dolje dok se ne blokira.
7. Stavite bokal na grijaču ploču.

USTAW ZEGAR









1. Włóż wtyczkę w gniazdko sieciowe.
2. Użyj przycisków **hr** (godz) i **min**, aby ustawić właściwy czas w formacie 24-godzinnym.
- Jeśli nie wyłączy się zasilania, zegar zapamiętuje ustawiony czas.

PARZENIE KAWY

Jeśli chcesz mieć kawę od razu:



1. Naciśnij i zwolnij przycisk . Na wyświetlaczu pojawi się .
2. Zaraz po tym kawa zacznie skapywać do dzbanka.
3. Po zakończeniu parzenia, płyta grzejna będzie podtrzymywać ciepło w dzbanku.
4. Jeśli chcesz zatrzymać działanie ekspresu w trakcie zaparzania, naciśnij przycisk .

UŻYWANIE REGULATORA CZASOWEGO

1. Ustaw odpowiedni czas na zegarze. Użyj przycisków **hr** (godz) i **min**.
2. Ustaw regulator czasowy na czas rozpoczęcia parzenia kawy.
 - a) Naciśnij przycisk .
 - b) Użyj przycisków **hr** i **min**, aby ustawić żądany czas i uruchomić zaparzanie.Jeżeli nie naciśniesz przycisków **hr** albo **min** w ciągu 5 sekund, ekspres do kawy powróci do położenia "normalnego" i będzie wyświetlany czas. Naciśnij i przytrzymaj przycisk , aby ponownie uruchomić.
3. Gdy czas jest już zaprogramowany, naciśnij przycisk . Zaświeci się dioda nad przyciskiem  i na wyświetlaczu pojawi się ikona . Ekspres do kawy jest ustawiony na parzenie kawy o wybranej godzinie.
4. Jeśli chcesz sprawdzić czas trwania programu naciśnij i zwolnij przycisk . Zaprogramowany czas pokaże się przez 3 sekundy, a następnie powróci do czasu dnia.
5. Jeżeli chcesz wyzerować regulator czasowy, zanim rozpocznie się zaparzanie, naciśnij przycisk .
6. Jeśli chcesz zatrzymać działanie ekspresu w trakcie zaparzania, naciśnij przycisk .



PODRZYMYWANIE TEMPERATURY/AUTOMATYCZNE WYŁĄCZANIE

1. Ekspres do kawy podtrzymuje temperaturę przez około 40 minut. Wyświetlają się  i 40:00 i zacznie się odliczanie w 1-minutowych odstępach.
2. 40 minut po zaparzeniu, ikona  zgaśnie, ekspres wyłączy się i wyświetla się czas dnia.
3. Aby wzbudzić urządzenie, naciśnij dowolny przycisk.
4. Po godzinie w kawie następują zmiany chemiczne mające wpływ na jej aromat. Najlepiej będzie wylać taką kawę i zrobić nową.

SZYBKA FILIŻANKA

1. Dzbanek można wyjąć w każdym momencie. Zawór nie kapiący zapobiega wylaniu się kawy na płytę grzejną.
2. Po około 20 sekundach trzeba dzbanek ponownie ustawić na podstawie, w przeciwnym razie kawa może się przelać z gniazda filtra.
3. Podczas ustawiania dzbanka, otwiera się zawór nie kapiący i splywa reszta kawy.

AUTO CZYSZCZENIE

Po 60 cyklach parzenia na wyświetlaczu pojawi się ikona czyszczenia ☹️. Ikona przypomina o potrzebie uruchomienia funkcji auto czyszczenia ekspresu do kawy.

Możesz użyć roztworu octu lub któregoś dostępnego w handlu odkamieniacza do ekspresów do kawy. Postępuj według instrukcji odkamieniania. Jeśli użyjesz roztworu octu, upewnij się, że kuchnia jest dobrze przewietrzana, ponieważ gorący ocet ma nieprzyjemny zapach.

Czynność będzie trwać około 45 minut.

1. Do dzbanka wlej 500ml białego octu oraz 500ml wody i wymieszaj.
 2. Wlej mieszaninę do zbiornika. Nie napełniaj powyżej MAX.
 3. Zamknij pokrywę.
 4. Ustawić ponownie dzbanek na płycie grzejnej.
 5. Włóż wtyczkę w gniazdko sieciowe.
 6. Naciśnij przycisk ☹️. Zaświeci się dioda nad przyciskiem i na wyświetlaczu pojawi się ikona ☹️.
 7. Ekspres do kawy rozpocznie cykl samooczyszczania.
 8. Na koniec operacji, urządzenie wyłączy się.
 9. Napełnij zbiornik do oznaczenia MAX i uruchom urządzenie bez kawy.
 10. Wykonaj operację 2-3 razy, aż zniknie zapach octu.
- Urządzenia zgłoszone do naprawy w okresie gwarancji, jeśli uszkodzenie zostało spowodowane osadami kamienia, będą naprawiane tylko odpłatnie.

KONSERWACJA I OBSŁUGA

1. Wyjmij wtyczkę z gniazdka i ostudź urządzenie.
 2. Wyrzuć zawartość gniazda filtra do kubła na śmieci.
 3. Dzbanek i gniazdo filtra mogą być myte w ciepłej wodzie z mydłem. Potem dokładnie wypłucz i usuń ślady płynu do mycia naczyń.
 4. Wytrzyj powierzchnie zewnętrzne urządzenia wilgotną szmatką.
 5. Załóż gniazdo filtra.
 6. Zamknij pokrywę.
-  Te części możesz myć na górnej półce zmywarki.

RECYKLING



Aby uniknąć problemów środowiskowych i zdrowotnych spowodowanych niebezpiecznymi substancjami, sprzętu, akumulatorów i baterii oznaczonych jednym z tych symboli nie należy wyrzucać z nieposortowanymi odpadami komunalnymi. Produkty elektryczne i elektroniczne, w tym, baterie jednorazowe i akumulatory, należy zawsze utylizować w odpowiednim publicznym punkcie zbiórki odpadów/recyklingu.

Pročitajte upute, držite ih na sigurnom mjestu, prosljedite ih ako dajete uređaj. Uklonite cijelo pakiranje prije uporabe.

VAŽNE SIGURNOSNE MJERE

Poštujte osnovne sigurnosne mjere, uključujući slijedeće:

Ovaj uređaj mogu koristiti djeca od 8 godina pa na više i osobe smanjenih tjelesnih, osjetilnih ili mentalnih sposobnosti ili osobe koje ne raspolažu iskustvom i znanjem ako su pod nadzorom ili rade po uputama, te razumiju uključene opasnosti. Djeca se ne smiju igrati s uređajem. Čišćenje i održavanje ne smiju vršiti djeca ako nisu starija od 8 godina i moraju biti pod nadzorom. Držite uređaj i kabel van dosega djece mlađe od 8 godina.

Pogrešna uporaba aparata može uzrokovati ozljedu.

⚠ Površine uređaja će postati vruće. Preostala toplina održavat će površine toplim nakon uporabe. Ako je kabel oštećen, radi izbjegavanja opasnosti, mora ga zamijeniti proizvođač, ovlaštenu servis ili osoba slične stručnosti.

Nakon uporabe, na površini grijaćeg elementa zadržava se preostala toplina.

Rabite uređaj prema ovim uputama. Bilo kakva pogrešna uporaba može uzrokovati potencijalne ozljede, strujni udar ili druge opasnosti.

Ovaj uređaj mogu koristiti osobe smanjenih tjelesnih, osjetilnih ili mentalnih mogućnosti ili osobe koje ne raspolažu iskustvom i znanjem ako su pod nadzorom ili rade po uputama koje se odnose na sigurno korištenje uređaja, te razumiju uključene opasnosti.

uređaja, te razumiju uključene opasnosti.

Ovaj uređaj namijenjen je za kućnu uporabu ili slične primjene kao što su:

- područja s kuhinjama za osoblje, kao što su prodavaonice, uredi i druga radna okružja
- za goste u hotelima, motelima i drugim vrstama stambenih prostora
- smještaji s uslugom doručka
- seoska domaćinstva.

- ⊘ Nemojte koristiti ovaj uređaj u blizini kada, tuševa, umivaonika ili drugih posuda s vodom.
- Postavite uređaj na stabilnu, ravnu površinu, otpornu na toplinu.
- Držite uređaj i kabel daleko od ivica radnih površina.
- Nemojte koristiti dijelove ili dodatke drugih proizvođača.
- Nemojte koristiti uređaj u bilo koje druge svrhe osim onih opisanih u ovim uputama.
- Nemojte koristiti uređaj ako je oštećen ili neispravan.

CRTEŽI

- | | |
|---|---|
| 1. Poklopac spremnika | 6. Nosač filtera |
| 2. Poklopac odjeljka za filter | 7. Zapor poklopcu |
| 3. Spremnik | 8. Bokal |
| 4. Display | 9. Grijaća ploča |
| 5. Papirnati filter br. 4 (nije dio opreme) |  Perilica – gornja rešetka |



PRIJE PRVE UPORABE

- Napunite spremnik do oznake max i pustite uređaj u rad bez kave.
- Ostavite da se ohladi, prospite vodu i počnite ga normalno koristiti.

PUNJENJE



1. Podignite poklopac spremnika.
2. Napunite ga sa najmanje 2 šalice vode, ali ne preko oznake max.
3. Da biste otvorili poklopac, pritisnite zapor poklopcu.
4. Otvorite papirnati filter br. 4 i postavite ga u držač filtera.
5. Spremnik je kalibriran za pravljenje 10 velikih šalica (125 ml po šalici) i 15 malih šalica (83 ml po šalici). Za svaku veliku šalicu dodajte 7 g mljevene filter kave, a za svaku malu šalicu dodajte 4,5 g.
6. Zatvorite poklopac i pritisnite ga prema dolje dok se ne blokira.
7. Stavite bokal na grijaču ploču.

POSTAVITE SAT









1. Stavite utikač u utičnicu.
2. Da biste postavili točno vrijeme u 24-satnom formatu koristite tipke **hr** (sati) i **min** (minute).
- Sat će zadržati postavke dok se aparat za kavu ne iskopča iz utičnice.

KUHANJE KAVE



Ako želite odmah kuhati kavu:

1. Pritisnite i otpustite tipku . Na zaslonu treperi .
2. Ubrzo nakon toga, kava će početi kapati u bokal.
3. Po završetku kuhanja kave, grijača ploča održavat će bokal toplim.
4. Ako želite zaustaviti aparat za kavu dok je u toku kuhanje kave, pritisnite tipku .

KORIŠTENJE TAJMERA

1. Namjestite točno vrijeme na satu. Koristite tipke **hr** (sati) i **min** (minute).
2. Postavite tajmer na vrijeme kad želite da počne kuhanje kave.
 - a) Pritisnite  gumb.
 - b) Koristite tipke **hr** i **min** kako biste postavili vrijeme kad želite početi s kuhanjem kave. Ako ne pritisnete bilo tipku **hr** ili **min** u roku od 5 sekundi, aparat za kavu će se vratiti u “normalno” stanje i prikazivat će vrijeme. Pritisnite i držite pritisnutom tipku  kako biste ponovo počeli proceduru.
3. Kad je vrijeme programirano, pritisnite tipku . Svjetlo iznad tipke  će se upaliti i ikona  će se pojaviti na zaslonu. Sad je aparat za kavu spreman za pravljenje kave u odabrano vrijeme.
4. Ako želite provjeriti programirano vrijeme pritisnite i otpustite tipku . Programirano vrijeme se prikazuje 3 sekunde i potom se vraća na dnevno vrijeme.
5. Ako želite poništiti tajmer prije nego što počne kuhanje kave, pritisnite tipku .
6. Ako želite zaustaviti aparat za kavu dok je u toku kuhanje kave, pritisnite tipku .

ODRŽAVANJE TOPLINE/AUTOMATSKO ISKLJUČIVANJE

1. Aparat za kavu će zadržavati kavu toplom oko 40 minuta. Na zaslonu su prikazani ikona  i natpis 40:00 i vrši se odbrojavanje u razmacima od 1 minute.
2. 40 minuta nakon kuhanja kave, ikona  nestaje, aparat za kavu se isključuje i na zaslonu se prikazuje dnevno vrijeme.
3. Za aktiviranje uređaja dodirnite bilo koju tipku.
4. Ako ostavite kavu u bokalu duže od jednog sata, kemijske promjene u kavi počet će uticati na njenu aromu. Preporučujemo da tu kavu prospete i da skuhate svježu kavu.

AKO NEMATE VREMENA



1. Možete ukloniti bokal u svakom trenutku. Ventil protiv kapanja će spriječiti da kava kaplje na grijaću ploču.
2. Da bi se spriječilo prelijevanje iz nosača filtera, vratite bokal na mjesto u roku od 20 sekundi.
3. Kad vratite bokal na mjesto, ventil protiv kapanja se otvara da bi pustio prolazak preostale kave.

SAMOČIŠĆENJE

Nakon 60 ciklusa kuhanja kave, na zaslonu će se pojaviti ikona za čišćenje ☹️. Ona vas podsjeća da aktivirate funkciju samočišćenja vašeg aparata za kavu.

Možete koristiti rastvor octa ili proizvod za uklanjanje kamenca dostupan na tržištu i namijenjen aparatima za kavu. Slijedite upute navedene na proizvodu za uklanjanje kamenca. Ako koristite rastvor octa, osigurajte dobru ventilaciju kuhinje, jer zagrijani ocat ima neugodan miris.

Ova operacija će trajati otprilike 45 minuta.

1. U bokalu pomiješajte 500 ml bijelog octa s 500 ml vode.
 2. Izlijte mješavinu u spremnik. Nemojte napuniti preko oznake MAX (maksimum).
 3. Zatvorite poklopac.
 4. Stavite bokal na grijaću ploču.
 5. Stavite utikač u utičnicu.
 6. Pritisnite tipku . Svjetlo iznad tipke će se upaliti i ikona  će se pojaviti na zaslonu.
 7. Aparat za kavu tada će početi ciklus samočišćenja.
 8. Na kraju operacije, uređaj će se isključiti.
 9. Napunite spremnik do oznake MAX (maksimum) i pustite uređaj u rad bez kave.
 10. Učinite ovu radnju 2 ili 3 puta dok se ne izgubi miris octa.
- Za kvarove proizvoda u jamstvenom roku, nastalih zbog pojave kamenca, popravak će biti naplaćen.

ČIŠĆENJE I ODRŽAVANJE

1. Izvucite utikač iz utičnice i ostavite uređaj da se ohladi.
 2. Bacite sadržaj nosača filtera u kantu za smeće.
 3. Možete oprati bokal i nosač filtera u toploj sapunici. Poslije pranja dobro isperite kako biste uklonili sve tragove sapuna.
 4. Očistite vanjske površine uređaja vlažnom krpom.
 5. Vratite na mjesto nosač filtera.
 6. Zatvorite poklopac.
-  Te dijelove možete prati u perilici na gornjoj rešetki.

RECIKLAŽA



Kako bi se izbjegle štetne posljedice na okoliš i zdravlje zbog opasnih supstanci, uređaji i punjive i nepunjive baterije obilježene jednim od ovih simbola ne smiju se zbrinjavati kao nerazvrstani komunalni otpad. Uvijek odložite električne i elektroničke proizvode i , gdje je primjenljivo, punjive i nepunjive baterije, u odgovarajućem zvaničnom mjestu za sakupljanje/reciklažu.



Preberite navodila, jih shranite na varnem in jih predajte skupaj z napravo, če jo posredujete naprej. Pred uporabo odstranite vso embalažo.

POMEMBNA VAROVALA

Sledite osnovnim varnostnim ukrepom, vključno z:

To napravo smejo uporabljati otroci, stari najmanj 8 let, in osebe z zmanjšanimi fizičnimi, čutnimi ali duševnimi sposobnostmi ali s pomanjkljivimi izkušnjami in znanjem, če so pri tem pod nadzorom/ dobijo navodila in razumejo s tem povezana tveganja. Otroci se z napravo ne smejo igrati. Otroci ne smejo čistiti in vzdrževati naprave, če niso starejši od 8 let ter pod nadzorom. Napravo in kabel varujte pred dosegom otrok, mlajših od 8 let.

Zloraba naprave lahko povzroči telesne poškodbe.

 Površine naprave se segrejejo. Zaradi preostale toplote bodo površine vroče tudi po uporabi.

Če je kabel poškodovan, ga mora zamenjati proizvajalec, njegov servisni zastopnik ali kdo s podobnimi pooblastili, da se prepreči tveganje.

Zaradi preostale toplote se površina grelnega elementa segreje po uporabi.

Napravo uporabljajte skladno s temi navodili. Kakršna koli nepravilna uporaba lahko povzroči poškodbe, električni šok ali druge nevarnosti.

Napravo lahko uporabljajo osebe z zmanjšanimi fizičnimi, senzornimi ali mentalnimi sposobnostmi ali s pomanjkanjem izkušenj ter znanja, če so pod stalnim nadzorom ali so dobili navodila o varni uporabi naprave ter razumejo možne nevarnosti.

Ta naprava je namenjena uporabi v gospodinjstvu in podobnih okoliščinah, kot so na primer:

- čajne kuhinje v trgovinah, pisarnah in druga delovna okolja;
- gostje v hotelih, motelih in druga podobna stanovanjska okolja;
- nastavitve z zajtrkom in podobno;
- kmetije.

 Te naprave ne uporabljajte v bližini kadi, prh, lavorjev in drugih posod z vodo.

- Napravo postavite na stabilno vodoravno površino, ki je odporna proti vročini.
- Poskrbite, da naprava in kabel ne bosta blizu robov delovnih površin.
- Ne uporabljajte nobene druge opreme ali priključka, razen priloženih.
- Naprave ne uporabljajte za nič drugega kot za namene, ki so opisani v teh navodilih.
- Naprave ne upravljajte, če je poškodovana ali če ne deluje pravilno.

RISBE

- | | |
|---------------------------------------|--|
| 1. Pokrov posode za vodo | 6. Držalo filtra |
| 2. Pokrov prostorčka za filter | 7. Zaklepanje pokrova |
| 3. Posoda za vodo | 8. Posoda |
| 4. Prikazovalnik | 9. Vročna plošča |
| 5. Papirnati filter #4 (ni priloženo) |  Pomivalni stroj – zgornji predal |

PRED PRVO UPORABO

- Posodo napolnite do oznake max in zaženite napravo brez kave.

- Pustite, da se ohladi, zavrzite vodo in uporabljajte napravo na običajen način.

DOLIVANJE

1. Dvignite pokrov z rezervoarja.
2. Dodajte najmanj 2 skodelici vode, vendar ne čez oznako max.
3. Pritisnite gumb za sprostitvev pokrova, da odprete pokrov.
4. Odprite papirnati filter #4 in ga položite v držalo filtra.
5. Rezervoar za vodo je umerjen za 10 velikih skodelic (skodelico s prostornino 125 ml) ali 15 majhnih skodelic (skodelico s prostornino 83 ml). Za vsako veliko skodelico dodajte 7 g mlete kave za filtrsko kavo in za vsako malo skodelico dodajte 4,5 g.
6. Zaprite pokrov in pritisnite navzdol, da ga blokirate.
7. Posodo postavite na vročo ploščo.

NASTAVITEV URE

1. Vtič vstavite v električno vtičnico.
2. Uporabite gumba **hr** (ure) in **min** (minute), da nastavite pravi čas v 24-urnem zapisu časa.
- Ura ostane nastavljena, dokler kavnega avtomata ne odklopite.

PRIPRAVA KAVE

Če želite takoj pripraviti kavo:

1. Pritisnite in spustite gumb ☞. Na prikazovalniku se pojavi ☕.
2. Kmalu po tem začne kava kapljati v posodo.
3. Ko je priprava končana, ohranja vroča plošča posodo toplo.
4. Če želite ustaviti delovanje kavnega avtomata, pritisnite gumb ☞.

UPORABA ČASOVNIKA

1. Nastavite uro na pravilni čas. Uporabite gumba **hr** (ure) in **min** (minute).
2. Časovnik nastavite na čas, ko želite vklopiti pripravo kave.
 - a) Pritisnite gumb ⏪.
 - b) Uporabite gumba **hr** in **min**, da nastavite čas začetka priprave kave. Če gumbov **hr** in **min** ne pritisnete v naslednjih 5 sekundah, se kavni avtomat preklopi v običajni način in se prikaže čas. Pritisnite in držite gumb ⏪, če želite ponovno začeti.
3. Ko ste nastavili čas, pritisnite gumb ☞. Lučka nad gumbom ⏪ se bo prižgala in ikona ⏪ se bo pojavila na prikazovalniku. Vaš aparat za kavo je zdaj nastavljen za pripravo kave ob izbranem času.
4. Če želite preveriti programiran čas, pritisnite in spustite gumb ⏪. Programiran čas se bo prikazal za 3 sekunde, nato pa bo povrnjen trenutni čas.
5. Če želite preklicati časovnik pred začetkom priprave, pritisnite gumb ☞.
6. Če želite ustaviti delovanje kavnega avtomata, pritisnite gumb ☞.



OHRANJANJE TOPLOTE/SAMODEJNI IZKLOP

1. Aparat za kavo bo kavo ohranjal toplo približno 40 minut. Prikazana bosta simbol ☺ in čas 40:00, ki bo pričel odšteti v korakih po 1 minuto.
2. 40 minut po pripravi kave ikona ☺ izgine in aparat za kavo se ugasne, prikazal pa se bo trenutni čas.
3. Če želite napravo zbuditi iz stanja pripravljenosti, pritisnite kateri koli gumb.
4. Če pustite kuhano kavo več kot eno uro stati, bodo kemične spremembe začeli vplivati na njen okus. Priporočamo, da kavo zlijete stran in si pripravite novo.

HITRA SKODELICA



1. Posodo lahko kadarkoli odstranite.ploščo. Ventil proti kapljanju preprečuje kapljanje kave na vročo ploščo.
2. Da preprečite izliv čez držalo filtra, posodo zamenjajte v približno 20 sekundah.
3. Med zamenjavo posode se ventil proti kapljanju odpre, da spusti skozi vso preostalo kavo.

SAMOČIŠČENJE

Po 60 ciklih priprave kave se bo na prikazovalniku pojavila ikona za čiščenje ☹️. Na ta način vas bo aparat za kavo spomnil, da aktivirate funkcijo samočiščenja.

Uporabite lahko raztopino s kisom ali komercialni izdelek za odstranjevanje vodnega kamna, ki je primeren za aparate za kavo. Upoštevajte navodila na izdelku za odstranjevanje vodnega kamna. Če uporabite raztopino s kisom, se prepričajte, da je kuhinja dobro prezračevana, saj segrevanje kisa povzroča neprijeten vonj.

Ta postopek bo trajal približno 45 minut.

1. Zmešajte 500 ml belega kisa s 500 ml vode v posodi.
 2. Mešanico vlijte v rezervoar za vodo. Ne napolnite preko oznake MAX (NAJVEČ).
 3. Zaprite pokrov.
 4. Posodo postavite na vročo ploščo.
 5. Vtič vstavite v električno vtičnico.
 6. Pritisnite gumb . Lučka nad gumbom se bo prižgala in ikona  se bo pojavila na prikazovalniku.
 7. Vaš aparat za kavo bo zdaj zagnal cikel samočiščenja.
 8. Na koncu postopka naprava se izklopi.
 9. Rezervoar za vodo napolnite do oznake MAX (NAJVEČ) in napravo zaženite brez kave.
 10. To naredite 2- ali 3-krat, dokler ne izgine vonj po kisu.
- Za izdelke, ki so bili v garancijskem obdobju poslani na popravilo poškodb zaradi vodnega kamna, bo treba popravilo plačati.

NEGA IN VZDRŽEVANJE

1. Odklopite napravo in pustite, da se ohladi.
 2. Vsebino držala filtra stresite v smetnjak.
 3. Posodo in držalo filtra lahko očistite v topli milnici. Potem vse dele temeljito sperite, da odstranite vse ostanke mila.
 4. Zunanje površine naprave očistite z vlažno krpo.
 5. Držalo filtra ponovno namestite.
 6. Zaprite pokrov.
-  Te dele lahko pomivate v zgornjem predalu pomivalnega stroja.

RECIKLIRANJE



Za preprečitev okoljskih in zdravstvenih težav zaradi nevarnih snovi naprav in polnilnih in navadnih baterij, označenih z enim od teh simbolov, ni dovoljeno odstraniti med nesortirane komunalne odpadke. Električne in elektronske izdelke in, kjer velja, tudi polnilne in navadne baterije odstranite na ustreznem uradnem mestu za recikliranje/zbiranje.

Διαβάστε τις οδηγίες, φυλάξτε τις σε ασφαλές μέρος και σε περίπτωση που δώσετε τη συσκευή σε άλλον χρήστη, δώστε μαζί και τις οδηγίες. Αφαιρέστε όλα τα υλικά συσκευασίας πριν από τη χρήση.

ΣΗΜΑΝΤΙΚΑ ΜΕΤΡΑ ΑΣΦΑΛΕΙΑΣ

Τηρείτε τα βασικά μέτρα ασφάλειας, συμπεριλαμβανομένων των παρακάτω:

Η παρούσα συσκευή μπορεί να χρησιμοποιηθεί από παιδιά ηλικίας άνω των 8 ετών και άτομα με μειωμένες σωματικές, αισθητήριες ή διανοητικές ικανότητες ή άτομα που δεν διαθέτουν επαρκή εμπειρία ή γνώση, υπό την προϋπόθεση ότι θα βρίσκονται υπό επίβλεψη ή θα λάβουν σχετικές οδηγίες και κατανοούν τους κινδύνους που ενέχει η χρήση της συσκευής. Τα παιδιά δεν πρέπει να χρησιμοποιούν τη συσκευή ως παιχνίδι. Ο καθαρισμός και η συντήρηση από χρήστη δεν πρέπει να πραγματοποιούνται από παιδιά, εκτός κι αν είναι άνω των 8 ετών και βρίσκονται υπό επίβλεψη. Να διατηρείτε τη συσκευή και το καλώδιο μακριά από παιδιά ηλικίας κάτω των 8 ετών.

Σε περίπτωση κακής χρήσης της συσκευής μπορεί να προκληθεί τραυματισμός.

 Οι επιφάνειες της συσκευής θερμαίνονται υπερβολικά. Οι επιφάνειες θα συνεχίσουν να καίνε και μετά από τη χρήση λόγω της υπολειπόμενης θερμότητας.

Εάν το καλώδιο είναι φθαρμένο, πρέπει να αντικατασταθεί από τον κατασκευαστή, τον αντιπρόσωπό του ή κάποιο εξουσιοδοτημένο πρόσωπο προς αποφυγή κινδύνων.

Μετά τη χρήση, η επιφάνεια του θερμοστοιχείου εξακολουθεί να είναι ζεστή.

Χρησιμοποιείτε τη συσκευή σύμφωνα με τις παρούσες οδηγίες. Τυχόν κακή χρήση μπορεί να προκαλέσει τραυματισμό, ηλεκτροπληξία ή άλλους κινδύνους.

Η παρούσα συσκευή μπορεί να χρησιμοποιηθεί από άτομα με περιορισμένες φυσικές, αισθητηριακές ή νοητικές ικανότητες ή άτομα χωρίς εμπειρία και γνώσεις, εφόσον βρίσκονται υπό επίβλεψη ή καθοδήγηση σχετικά με την ασφαλή χρήση της συσκευής και εφόσον έχουν κατανοήσει τους εμπλεκόμενους κινδύνους.

Η συσκευή αυτή προορίζεται για χρήση σε οικιακές και παρόμοιες εφαρμογές, όπως:

- κουζίνες προσωπικού σε καταστήματα, γραφεία και άλλους χώρους εργασίας
- από πελάτες σε ξενοδοχεία, μοτέλ και άλλους χώρους διαμονής
- χώρους φιλοξενίας τύπου bed and breakfast (δωμάτιο σε κατοικία, μαζί με πρωινό)
- αγροτικές κατοικίες.
- Ⓢ Μην χρησιμοποιείτε αυτή τη συσκευή κοντά σε μπανιέρες, ντουζιέρες, νιπτήρες ή άλλα δοχεία που περιέχουν νερό.
- Τοποθετήστε τη συσκευή σε σταθερή, πυράντοχη επιφάνεια.
- Να φυλάσσετε τη συσκευή και το καλώδιο μακριά από τις άκρες των πάγκων.
- Μην χρησιμοποιείτε εξαρτήματα διαφορετικά από αυτά που παρέχονται από την εταιρεία μας.
- Μην χρησιμοποιείτε τη συσκευή για οποιονδήποτε σκοπό πέραν αυτού που περιγράφεται στις παρούσες οδηγίες.
- Μην χρησιμοποιείτε τη συσκευή εάν είναι φθαρμένη ή παρουσιάζει δυσλειτουργίες.



ΣΧΕΔΙΑ

- | | |
|---|--|
| 1. Καπάκι δοχείου νερού | 6. Θήκη φίλτρου |
| 2. Καπάκι θαλάμου φίλτρου | 7. Ασφάλεια καπακιού |
| 3. Δοχείο νερού | 8. Κανάτα |
| 4. Οθόνη | 9. Εστία |
| 5. Χάρτινο φίλτρο αρ. 4 (δεν παρέχεται) |  Πλυντήριο πιάτων - πάνω καλάθι |

ΠΡΙΝ ΑΠΟ ΤΗΝ ΠΡΩΤΗ ΧΡΗΣΗ

- Γεμίστε το δοχείο νερού μέχρι την ένδειξη στάθμης max και θέστε σε λειτουργία τη συσκευή χωρίς να προσθέσετε καφέ.
- Αφήστε τη να κρυσώσει, πετάξτε το νερό και στη συνέχεια χρησιμοποιήστε την κανονικά.

ΠΛΗΡΩΣΗ



1. Σηκώστε το καπάκι του δοχείου νερού.
2. Γεμίστε με τουλάχιστον 2 φλιτζάνια νερό, αλλά όχι πάνω από την ένδειξη στάθμης max.
3. Πατήστε την ασφάλεια καπακιού για να ανοίξετε το καπάκι.
4. Ανοίξτε ένα χάρτινο φίλτρο αρ. 4 και τοποθετήστε το μέσα στην θήκη φίλτρου.
5. Το δοχείο νερού είναι βαθμονομημένο για την παρασκευή 10 μεγάλων φλιτζανιών (125 ml ανά φλιτζάνι) και 15 μικρών φλιτζανιών καφέ (83 ml ανά φλιτζάνι). Για κάθε μεγάλο φλιτζάνι, προσθέστε 7 g αλεσμένου καφέ φίλτρου, ενώ για κάθε μικρό φλιτζάνι 4,5 g.
6. Κλείστε το καπάκι και πατήστε το προς τα κάτω για να ασφαλίσει.
7. Τοποθετήστε πάλι την κανάτα στην εστία.

ΡΥΘΜΙΣΗ ΡΟΛΟΓΙΟΥ





1. Συνδέστε το φικ στην πρίζα.
2. Χρησιμοποιήστε τα κουμπιά **hr** (ώρες) και **min** (λεπτά) για να ρυθμίσετε τη σωστή ώρα σε μορφή 24 ωρών.
- Το ρολόι θα διατηρήσει τις ρυθμίσεις μέχρι η καφετιέρα να αποσυνδεθεί από την πρίζα.



ΠΑΡΑΣΚΕΥΗ ΚΑΦΕ

Αν θέλετε καφέ αμέσως:



1. Πατήστε μία φορά το κουμπί . Η ένδειξη  θα εμφανιστεί στην οθόνη.
2. Αμέσως μετά αρχίζει να ρέει ο καφές στην κανάτα.
3. Μόλις τελειώσει η εστία διατηρεί την κανάτα ζεστή.
4. Εάν επιθυμείτε να διακόψετε τη λειτουργία της καφετιέρας κατά την παρασκευή καφέ, πατήστε το κουμπί .

ΧΡΗΣΗ ΤΟΥ ΧΡΟΝΟΔΙΑΚΟΠΤΗ

1. Ρυθμίστε το ρολόι στη σωστή ώρα. Χρησιμοποιήστε τα κουμπιά **hr** (ώρες) και **min** (λεπτά).
2. Ρυθμίστε το χρονοδιακόπτη στην ώρα που θέλετε να ξεκινήσει η εκχύλιση.
 - a) Πατήστε **παρατεταμένα** το κουμπί .
 - b) Χρησιμοποιήστε τα κουμπιά **hr** και **min** για να προγραμματίσετε την ώρα που θέλετε να ξεκινήσει η παρασκευή του καφέ.Εάν δεν πατήσετε ούτε το κουμπί **hr** ούτε το κουμπί **min** εντός 5 δευτερολέπτων, η καφετιέρα θα επιστρέψει στην “κανονική” κατάσταση και θα εμφανιστεί η ώρα. Πατήστε παρατεταμένα το κουμπί  για να ξεκινήσει ξανά.
3. Όταν προγραμματιστεί η ώρα, πατήστε το κουμπί . Θα ανάψει η φωτεινή ένδειξη επάνω από το κουμπί  και θα εμφανιστεί το εικονίδιο  στην οθόνη. Η καφετιέρα σας είναι τώρα έτοιμη να παρασκευάσει καφέ την επιλεγμένη ώρα.

4. Αν θέλετε να ελέγξετε την ώρα του προγράμματος πατήστε μία φορά το κουμπί . Η προγραμματισμένη ώρα θα εμφανιστεί για 3 δευτερόλεπτα και μετά θα επανέλθει η ώρα της ημέρας.
5. Αν θέλετε να ακυρώσετε τον χρονοδιακόπτη αφού έχει αρχίσει η παρασκευή καφέ, πατήστε το κουμπί .
6. Εάν επιθυμείτε να διακόψετε τη λειτουργία της καφετιέρας κατά την παρασκευή καφέ, πατήστε το κουμπί .

ΔΙΑΤΗΡΗΣΗ ΘΕΡΜΟΚΡΑΣΙΑΣ/ΑΥΤΟΜΑΤΗ ΑΠΕΝΕΡΓΟΠΟΙΗΣΗ

1. Η καφετιέρα θα διατηρεί τον καφέ ζεστό για 40 λεπτά περίπου. Θα εμφανίζονται οι ενδείξεις  και 40:00 και θα γίνεται αντίστροφη μέτρηση σε βήματα του 1 λεπτού.
2. Αφού περάσουν 40 λεπτά από την παρασκευή του καφέ, το εικονίδιο  θα σβήσει και η καφετιέρα θα απενεργοποιηθεί και θα εμφανιστεί η ώρα της ημέρας.
3. Για να επαναφέρετε τη συσκευή, πατήστε οποιοδήποτε κουμπί.
4. Αν ο καφές μείνει πολύ περισσότερο από μία ώρα στην κανάτα, διάφορες χημικές μεταβολές αρχίζουν να επηρεάζουν τη γεύση του. Καλύτερα να χύσετε τον καφέ και να φτιάξετε φρέσκο.

ΕΝΑ ΦΛΙΤΖΑΝΙ ΣΤΑ ΓΡΗΓΟΡΑ



1. Μπορείτε να απομακρύνετε την κανάτα οποιαδήποτε στιγμή. Η βαλβίδα αποφυγής στάλαξης θα εμποδίσει τον καφέ να στάξει πάνω στην εστία.
2. Για να αποτρέψετε την υπερχείλιση της θήκης του φίλτρου, να βάζετε την κανάτα στη θέση της μέσα σε 20 δευτερόλεπτα περίπου.
3. Όταν βάζετε την κανάτα στη θέση της, η βαλβίδα αποφυγής στάλαξης ανοίγει για να επιτρέψει τη διέλευση του υπόλοιπου καφέ.

ΑΥΤΟΚΑΘΑΡΙΣΜΟΣ

Μετά από 60 κύκλους εκχύλισης, θα εμφανιστεί το εικονίδιο καθαρισμού  στην οθόνη. Αυτό γίνεται ως υπενθύμιση για την ενεργοποίηση της λειτουργίας αυτοκαθαρισμού της καφετιέρας σας.

Μπορείτε να χρησιμοποιήσετε ένα διάλυμα με βάση το ξίδι ή κάποιο προϊόν αφαλάτωσης ευρείας κατανάλωσης, ειδικά σχεδιασμένο για καφετιέρες. Ακολουθήστε τις οδηγίες του προϊόντος αφαλάτωσης. Αν χρησιμοποιήσετε διάλυμα με ξίδι, φροντίστε να υπάρχει καλός εξαερισμός στην κουζίνα, γιατί όταν θερμαίνεται το ξίδι, δημιουργείται δυσάρεστη οσμή.

Αυτή η διαδικασία διαρκεί περίπου 45 λεπτά.

1. Αναμείξτε 500 ml λευκό ξίδι με 500 ml νερό μέσα στην κανάτα.
2. Αδειάστε το μείγμα μέσα στο δοχείο νερού. Γεμίστε το μέχρι την ένδειξη στάθμης MAX (ΜΕΓΙΣΤΟ).
3. Κλείστε το καπάκι.
4. Τοποθετήστε πάλι την κανάτα στην εστία.
5. Συνδέστε το φινς στην πρίζα.
6. Πατήστε το κουμπί  ανάψει η φωτεινή ένδειξη επάνω από το κουμπί X και θα εμφανιστεί το εικονίδιο  στην οθόνη.
7. Η καφετιέρα σας είναι τώρα έτοιμη να ξεκινήσει τον κύκλο αυτοκαθαρισμού.
8. Όταν ολοκληρωθεί η διαδικασία, η συσκευή θα τεθεί αυτόματα εκτός λειτουργίας.
9. Γεμίστε το δοχείο νερού μέχρι την ένδειξη στάθμης MAX (ΜΕΓΙΣΤΟ) και θέστε τη συσκευή σε λειτουργία χωρίς να προσθέσετε καφέ.
10. Επαναλάβετε τη διαδικασία 2 ή 3 φορές, μέχρι να φύγει η μρωδιά του ξιδιού.
 - Προϊόντα τα οποία επιστρέφονται κατά τη διάρκεια ισχύος της εγγύησης με φθορές λόγω αλάτων θα υπόκεινται σε χρέωση επισκευής.

ΦΡΟΝΤΙΔΑ ΚΑΙ ΣΥΝΤΗΡΗΣΗ

1. Βγάλτε το βύσμα της συσκευής από την πρίζα και αφήστε την να κρυώσει.
2. Ρίξτε τα περιεχόμενα της θήκης φίλτρου στον κάδο.



3. Μπορείτε να καθαρίσετε την κανάτα και τη θήκη φίλτρου με χλιαρό νερό και σαπουνάδα. Στη συνέχεια ξεπλύνετε καλά για να αφαιρέσετε όλα τα ίχνη σαπουνιού.
 4. Καθαρίστε τις εξωτερικές επιφάνειες της συσκευής με ένα υγρό πανί.
 5. Βάλτε τη θήκη του φίλτρου στη θέση της.
 6. Κλείστε το καπάκι.
-  Πλύνετε την κανάτα και τη θήκη του φίλτρου στο χέρι. Μπορείτε, αν θέλετε, να πλύνετε αυτά.

ΑΝΑΚΥΚΛΩΣΗ



Για την αποφυγή προβλημάτων στο περιβάλλον και την υγεία λόγω επιβλαβών ουσιών, οι συσκευές και οι επαναφορτιζόμενες και μη επαναφορτιζόμενες μπαταρίες που επισημαίνονται με κάποιο από αυτά τα σύμβολα, δεν πρέπει να απορρίπτονται με τα κοινά οικιακά απορρίμματα. Να απορρίπτετε πάντα τις ηλεκτρικές και ηλεκτρονικές συσκευές και, όπου χρειάζεται, τις επαναφορτιζόμενες και μη επαναφορτιζόμενες μπαταρίες, σε κατάλληλο, επίσημο σημείο συλλογής/ανακύκλωσης.

A használati utasítást olvassa el és őrizze meg; ha továbbadja a készüléket, mellékelje azt is a termékhez. Használat előtt teljes egészében távolítsa el a csomagolást.

FONTOS ÓVINTÉZKEDÉSEK

Kövesse az alábbi alapvető biztonsági óvintézkedéseket:

Az eszközt 8 éves (vagy idősebb) gyermekek és csökkent fizikai, érzékszervi vagy mentális képességekkel rendelkező vagy tapasztalatlan személyek csak felügyelet alatt/mások utasításainak megfelelően és csak akkor használhatják, ha tisztában vannak a használatból eredő kockázatokkal. Gyermekek nem játszhatnak az eszközzel. A készülék tisztítását és karbantartását gyermekek csak felügyelet alatt és csak akkor végezhetik, ha 8 évesnél idősebbek. Tartsa az eszközt és a kábelt 8 éven aluli gyermekektől elzárva.

A készülék helytelen használata sérülést okozhat.

 A készülék felületei felforrósodnak. A maradék hő miatt használat után forróak maradnak a felületek.

Ha a kábel megrongálódott, ki kell cseréltetni a gyártóval, egy szerviz munkatársával vagy egy hasonlóan szakképzett személlyel, hogy elkerülje a veszélyeket.

A fűtőegység felszíne még meleg lehet használat után.

A készüléket az utasításoknak megfelelően használja. A helytelen használat potenciális sérülést, áramütést okozhat, illetve egyéb kockázattal járhat.

Felügyelet mellett, valamint biztonságos módon lebonyolított képzést követően a készüléket fizikailag, mentálisan sérült, gyengén látó vagy halló emberek is használhatják, illetve olyanok, akik nem rendelkeznek tapasztalattal, illetve szaktudással. A felhasználóknak tisztában kell lenniük az esetleges kockázatokkal.

A készüléket otthoni és ahhoz hasonló felhasználásra tervezték:

- üzletek, irodák és egyéb munkahelyek konyhájában;
- a vendégek által hotelekben, motelekben, illetve egyéb lakókörnyezetben;
- reggelit kínáló szálláshelyeken;
- tanyai háztartásban.

 Ne használja a készüléket fürdőkád, zuhanyzó, medence vagy egyéb vizet tartalmazó edény mellett.

- Helyezze a készüléket egy stabil, sík, hőálló felületre.
- A készüléket és vezetékét tartsa távol a munkalapok szélétől.
- Ne használjon más kiegészítőket és tartozékokat, mint amit hozzá adunk.
- A készüléket az utasításokban leírtakon kívül más célra ne használja.
- Ne működtesse a készüléket, ha az megrongálódott vagy hibásan működik.

RAJZOK

- | | |
|--|---|
| 1. Tartály fedél | 6. Szűrőtartó |
| 2. Szűrő rekesz fedele | 7. Fedélzár |
| 3. Tartály | 8. Kancsó |
| 4. Kijelző | 9. Melegítő lape |
| 5. #4 papír szűrő (a csomag nem tartalmazza) |  Mosogatógép – felső tálca |



AZ ELSŐ HASZNÁLAT ELŐTT

- Töltse meg a tartályt a max jelig, és kávé nélkül működtesse a készüléket.
- Hagyja kihűlni, ürítse ki a vizet, majd használja rendszeren.

MEGTÖLTÉS

1. Emelje fel a tartály fedelét.
2. Legalább két csésze vízzel töltse meg a tartályt, legfeljebb a max jelig.
3. Nyisson szét egy #4 papír szűrőt, és tegye be a szűrőtartóba.
4. Minden csészényi vízhez rakjon a szűrőbe 6g (1 púpozott teáskanálnyi) szűrőbe való őrölt kávé.
5. A tartály 10 nagy bögre (125 ml bögrénként) és 15 kis bögre (83 ml bögrénként) adagnak felel meg. Minden nagy bögre esetén 7 gr őrölt filteres kávé adagoljon, míg a kis bögre esetén bögrénként 4,5 gr-ot adagoljon.
6. Csukja le a fedelet és nyomja le, hogy lezárja.
7. Tegye vissza a kancsót a melegítő lapra.

ÁLLÍTSA BE AZ ÓRÁT

1. Tegye be a dugót a csatlakozó aljzatba.
2. Használja a **hr** (óra) és **min** (perc) gombokat a helyes idő beállításához 24 órás formátumban.
- Az óra megőrzi a beállításokat, amíg a kávéfőzőt ki nem húzzák.

KÁVÉ KÉSZÍTÉSE

Ha azonnal szeretne kávé:

3. Nyomja meg és engedje el a ☺ gombot. A ☹ szimbólum fog megjelenni a kijelzőn.
4. Nem sokkal ezután a kávé elkezd csöpögni a kancsóba.
5. Amikor kész, a melegítő lap melegen tartja a kancsót.
6. Ha a főzés közben le szeretné állítani a kávéfőzőt, nyomja meg a ☺ gombot.

AZ IDŐZÍTŐ HASZNÁLATA

1. Állítsa be a helyes időt az órán. Használja a **hr** (óra) és **min** (perc) gombokat.
2. Állítsa be az időzítőt az időpontot, amikor szeretné elindítani a főzést.
 - a) Nyomja meg a ☺ gombot.
 - b) A **hr** és a **min** gombok segítségével beállíthatja a főzés kezdési idejét.Ha nem nyomja meg sem a **hr** (óra), sem a **min** (perc) gombot 5 másodpercen belül, a kávéfőző visszaáll a "normál" üzemmódra, és megjelenik az idő. Nyomja meg és tartsa lenyomva a ☺ gombot az újratevéshez.
3. Amikor beprogramozta az időpontot, nyomja meg az ☺ gombot. Az ☺ gomb fölötti fény bekapcsol, és az ☺ ikon jelenik meg a kijelzőn. Ezzel beállította kávéfőzőjét, hogy a kiválasztott időpontban elkészítse a kávé.
4. Ha szeretné ellenőrizni a program idejét, nyomja meg és engedje el a ☺ gombot. A beprogramozott idő megjelenik 3 másodpercre a képernyőn, majd újra a pontos idő lesz látható.
5. Ha szeretné törölni az időzítőt a főzés megkezdése előtt, nyomja meg a ☺ gombot.
6. Ha a főzés közben le szeretné állítani a kávéfőzőt, nyomja meg a ☺ gombot.

MELEGEN TARTÁS/AUTOMATIKUS KIKAPCSOLÁS

1. A kávéfőző 40 percig fogja melegen tartani a kávé. A ☺ szimbólum és a 40:00 fog megjelenni, valamint 1 perces lépésekben fog megkezdődni a visszaszámlálás.
2. A főzés után 40 perccel a ☺ ikon kialszik, a kávéfőző pedig le fog kapcsolni és a pontos idő fog megjelenni.
3. A készülék felébresztéséhez nyomjon meg egy gombot rajta.

4. Ha egy óránál tovább hagyja állni, akkor kémiai változások fogják befolyásolni a kávé ízét. A legjobb ilyenkor ezt kiönteni és új főzetet főzni.



EGY CSÉSZE KÁVÉ GYORSAN

1. Bármikor kiveheti a kancsót. A csöpögésmentes szelep megakadályozza, hogy a kávé a főzőlapra csöpögjön.
2. A szűrőtartó túlsordulásának a megakadályozásához cserélje ki a kancsót körülbelül 20 másodpercen belül.
3. Amikor kicseréli a kancsót, a csöpögésmentes szelep kinyílik, hogy kiengedje a megmaradt kávé.

ÖNTISZTÍTÁS

60 főzési ciklust követően a tisztítás ikon  jelenik meg a kijelzőn. Ennek célja emlékeztetni Önt, hogy aktiválja a kávéfőző öntisztító funkcióját.

Használhat ecetes oldatot vagy a kereskedelmi forgalomban elérhető, vízkőoldó terméket, amelyet kávéfőzőkhöz terveztek. Kövesse a vízkőoldó terméken lévő utasításokat. Ha ecetes oldatot használ, figyeljen arra, hogy jól ki tudja szellőztetni a konyhát. Az ecet melegítésekor kellemetlen illat keletkezik. Ez a művelet körülbelül 45 percet vesz igénybe.

1. Keverjen össze 500 ml háztartási ecetet 500 ml vízzel a kancsóban.
 2. Öntse a keveréket a tartályba. Ne töltsen a MAX jel fölé.
 3. Zárja le a fedelet.
 4. Tegye vissza a kancsót a melegítő lapra.
 5. Tegye be a dugót a csatlakozó aljzatba.
 6. Nyomja meg az  gombot. A gomb fölötti fény kigyullad, és a  ikon jelenik meg a kijelzőn.
 7. Ekkor a kávéfőző elkezd az öntisztítási ciklust.
 8. A művelet végén a készülék kikapcsol.
 9. Töltsen fel a tartályt a MAX jelig, és kávé nélkül kapcsolja be a készüléket.
 10. Hajtsa végre ezt 2-3 alkalommal, így az ecetszag elillan.
- Azoknak a garanciás termékeknek a javításáért, amelyeknek vízkő okozta a meghibásodását, díjat számítunk fel.

ÁPOLÁS ÉS KARBANTARTÁS

1. Húzza ki a készüléket a konnektorból és hagyja kihűlni.
2. Öntse ki a szűrőtartó tartalmát a szemetesbe.
3. Meleg, szappanos vízzel megtisztíthatja a kancsót és a szűrőtartót. Alaposan öblítse át utána, hogy eltávolítsa a szappan nyomait.
4. A készülék külső felületét egy nedves ruhával tisztítsa meg.
5. Cserélje ki a szűrőtartót.
6. Zárja le a fedelet.

 Ezeket az alkatrészeket a mosogatógép felső tálcájában moshatja.

ÚJRAHASZNOSÍTÁS



Az alábbi jelölések valamelyikével ellátott készülékekben, valamint újratölthető és nem újratölthető akkumulátorokban jelen lévő veszélyes anyagok jelentette környezeti és egészségi kockázatok elkerülése érdekében ezeket tilos a háztartási hulladékkal együtt megsemmisíteni. Az elektromos és elektronikus termékeket, és, ha vannak, az újratölthető és nem újratölthető akkumulátorokat mindig a megfelelő hivatalos hulladék-újrahasznosító/begyűjtő központba kell vinni.



Talimatları okuyun, güvenli bir yerde saklayın, cihazın el değiştirmesi halinde cihazla birlikte aktarın. Kullanmadan önce cihazın tüm ambalajını çıkarın.

ÖNEMLİ GÜVENLİK KURALLARI

Aşağıdakiler dahil, tüm temel güvenlik önlemlerini izleyin:

Bu cihaz, 8 yaş ve üzeri çocuklar ve yetersiz fiziksel, duyuşsal veya zihinsel kapasitelere sahip veya deneyim ve bilgisi bulunmayan kişiler tarafından, sadece denetim/talimat altında olmaları ve ierilen tehlikeleri anlamaları kaydıyla kullanılabilir. Çocuklar cihazla oyun oynamamalıdır. Temizlik ve kullanıı bakımını işlemleri, 8 yaşın üzerinde ve denetim altında olmadıkları taktirde, çocuklar tarafından gerçekleştirilmemelidir. Cihazı ve kablosunu 8 yaşın altındaki çocuklardan uzak tutun.

Cihazın yanlış biçimde kullanılması, yaralanmalara yol açabilir.

⚠ Cihazın yüzeyleri çok ısınabilir. Kalan ısı, yüzeyleri kullanımdan sonra sıcak tutmaya devam edecektir.

Hasarlı elektrik kabloları, güvenlik açısından sadece üretici, üreticinin yetkili servisleri veya benzer niteliklere sahip kişiler tarafından değiştirilmelidir.

Kullanımdan sonra, ısıtma devresinin yüzeyinde sıcaklık kalabilir.

Cihazı bu talimatlara göre kullanın. Herhangi bir yanlış kullanım potansiyel yaralanmalara, elektrik çarpmalarına veya diğerk tehlikelere neden olabilir.

Bu cihaz, cihazın emniyetli bir şekilde kullanımına yönelik gözetim veya talimatlar verildiğiy ve ilgili tehlikeleri anladıkları takdirde, yetersiz fiziksel, duyuşsal veya zihinsel kapasiteleri olan veya bilgi veya deneyimi bulunmayan kişiler tarafından kullanılabilir.

Bu cihaz ev içinde ve aşağıdakiler gibi benzer uygulamalarda kullanım için tasarlanmıştır:

- mağazalar, ofisler ve diğerk çalışma ortamlarındaki personel mutfağı alanları;
- oteller, moteller ve diğerk ev tipi ortamlarda müşteriler tarafından;
- oda-kahvaltı tip
- çiftlik evleri
- ⚠ Bu cihazı banyo küvetleri, duş tekneleri, lavabolar veya su ieren diğerk kapların yakınında kullanmayın.
- Cihazı sabit, düz, ısıya dayanıklı bir zemin üzerine yerleştirin.
- Cihaz ve elektrik kablosunu, çalışma tezgahının kenarlarından uzak tutun.
- Size sağladığımız aksesuar ve ek parçaları dışındaki ürünleri kullanmayın.
- Cihazı, bu talimatlarda belirtilenler dışında bir amaçla kullanmayın.
- Hasarlı veya arızalı cihazları çalıştırmayın.

ÇIZIMLAR

- | | |
|--|--|
| 1. Hazne kapağı | 6. Filtre yuvası |
| 2. Filtre bölmesi kapağı | 7. Kapak kilidi |
| 3. Hazne | 8. Karaf |
| 4. Ekran | 9. Elektrikli ocak |
| 5. Kağıt filtre no.4 (cihazla birlikte verilmez) |  Bulaşık makinesi–üst raf |

İLK KULLANIMDAN ÖNCE

- Su haznesini max işareti kadar doldurun ve cihazı, kahve koymadan çalıştırın.
- Soğumasını bekleyin, suyu dökün ve sonra normal şekilde kullanın.

DOLDURMA

1. Su haznesinin kapağını kaldırın.
2. Su haznesine en az 2 fincan, en fazla max işaretime kadar su doldurun.
3. Kapağı açmak için kapak kilidine bastırın.
4. 4 no'lu kağıt filtreyi açın ve filtre yuvasına yerleştirin.
5. Hazne 10 büyük fincan (her biri 125 ml) ve 15 küçük fincan (her biri 83 ml) verecek şekilde kalibre edilmiştir. Her büyük fincan için 7 gr çekilmiş filtre kahve ve her küçük fincan için 4,5 gr çekilmiş filtre kahve ekleyin.
6. Kapağı kapatın ve kilitlemek için aşağı doğru bastırın.
7. Cam sürahiyi yeniden elektrikli ocağın üzerine yerleştirin.

SAATİ AYARLAYIN

1. Fişi prize takın.
2. Doğru zamanı 24 saat formatında ayarlamak için **hr** (saat) ve **min** (dakika) düğmelerini kullanın.
- Saat, kahve makinesi prizden çekilene kadar ayarlarını muhafaza edecektir.

KAHVE YAPIMI

Kahveyi hemen istiyorsanız:

1. ☺ düğmesine basın ve bırakın. Ekranda ☺ görüntülenecektir.
2. Hemen ardında kahve, sürahiye damlamaya başlayacaktır.
3. İşlem bittiğinde, elektrikli ocak sürahiyi sıcak tutmaya devam edecektir.
4. Kahve makinesini demleme sırasında durdurmak istiyorsanız, ☺ düğmesine basın.

ZAMANLAYICIYI KULLANMA

1. Saati doğru zamana ayarlayın. **hr** (saat) ve **min** (dakika) düğmelerini kullanın.
2. Zamanlayıcıyı, demleme işleminin başlamasını istediğiniz zamana ayarlayın.
 - a) ☺ düğmesine basın ve basılı tutun.
 - b) Demlenmenin başlamasını istediğiniz saati ayarlamak için, **hr** (saat) ve **min** (dakika) düğmelerini kullanın.5 saniye içinde **hr** veya **min** düğmelerinden birine basmadığınız takdirde, kahve makinesi "normal" durumuna dönecek ve zamanı göstermeye başlayacaktır. Tekrar başlatmak için ☺ düğmesine basın ve basılı tutun.
3. Zaman programlandığında ☺ düğmesine basın. ☺ düğmesinin üzerindeki lamba yanacak ve ekranda ☺ simgesi görünecektir. Kahve makineniz seçilen zamanda kahve yapmak için artık ayarlanmıştır.
4. Program zamanını kontrol etmek istiyorsanız, ☺ düğmesine basın ve bırakın. Programlanan zaman ekranda 3 saniyelik görüntülenecek ve ardından güncel saate geri dönecektir.
5. Zamanlayıcıyı demlenme başlamadan önce iptal etmek istiyorsanız, ☺ düğmesine basın.
6. Kahve makinesini demleme sırasında durdurmak istiyorsanız, ☺ düğmesine basın.

SICAK TUTMA/OTOMATİK KAPANMA

1. Kahve makinesi kahveyi yaklaşık 40 dakika sıcak tutacaktır. Ekranda ☺ ve 40:00 görüntülenecek ve 1 dakikalık aralıklarla geri sayım başlayacaktır.
2. Demlenme işleminden 40 dakika sonra, ☺ simgesi gözden kaybolacak, kahve makinesi kendiliğinden kapanacak ve ekranda güncel saat görüntülenecektir.
3. Cihazı yeniden çalıştırmak için herhangi bir düğmeye basın.
4. Bir saatten uzun süre bırakıldığında, kimyasal değişiklikler kahvenin lezzetini etkilemeye başlar. En iyi çözüm kahveyi dökmek ve taze kahve demlemektir.

HIZLI BIR FINCAN



1. Sürahiye dilediğiniz zaman çıkarabilirsiniz. Damlama önleyici valf, kahvenin ocağa damlamasını önleyecektir.
2. Filtre yuvasının taşmasını önlemek için, karafı yaklaşık 20 saniye içinde tekrar yerine takın.
3. Karafı terine yerleştirdiğinizde, damlama önleyici valf kalan kalan kahvenin geçmesine izin vermek üzere açılır.

KENDİ KENDİNİ TEMİZLEME

60 demleme işleminden sonra ekranda  temizlik simgesi görüntülenecektir. Bu size kahve makinenizin kendini temizleme özelliğini etkinleştirmeniz gerektiğini hatırlatmak amacıyla yapılır.

Bir sirke solüsyonu veya kahve makineleri için tasarlanmış ticari bir kireç çözücü ürünü kullanabilirsiniz. Kireç çözücü ürünün üzerindeki talimatları izleyin. Sirke solüsyonu kullanıyorsanız, sirkeyi ısıtmak hoş olmayan bir kokuya neden olabileceğinden mutfağınızın iyi havalandırılmasına dikkat edin.

Bu işlem yaklaşık 45 dakika sürecektir.

1. Sürahide 500 ml beyaz sirkeyi 500 ml su ile karıştırın.
 2. Karışımı hazneye dökün. Dolum sırasında MAX işaretinin üzerine çıkmayın.
 3. Kapağı kapatın.
 4. Sürahiye yeniden elektrikli ocağın üzerine yerleştirin.
 5. Fişi prize takın.
 6.  düğmesine basın. Düğmenin üzerindeki lamba yanacak ve ekranda  simgesi görünecektir.
 7. Kahve makineniz kendini temizleme programını artık başlatacaktır.
 8. İşlemin sonunda, cihaz kendiliğinden kapanacaktır.
 9. Hazneyi MAX işaretine kadar doldurun ve cihazı içinde kahve olmadan çalıştırın.
 10. Bu işlemi sirke kokusu tamamen kayboluncaya dek 2 ya da 3 kez yapın.
- Garanti kapsamında kireç nedeniyle arızalı olarak gelen ürünlerin onarımları ücrete tabi olacaktır.

TEMİZLİK VE BAKIM

1. Cihazın fişini prizden çekin ve soğumaya bırakın.
 2. Filtre yuvasının içindkileri hafifçe vurarak çöpe boşaltın.
 3. Sürahiye ve filtre yuvasını ılık sabunlu su ile temizleyebilirsiniz. Ardından, tüm sabun kalıntılarını gidermek için iyice durulayın.
 4. Cihazın dış yüzeylerini nemli bir bezle silerek temizleyin.
 5. Filtre yuvasını tekrar yerine yerleştirin.
 6. Kapağı kapatın.
-  Bu parçaları bulaşık makinesinin üst rafında yıkayabilirsiniz.

GERİ DÖNÜŞÜM



Tehlikeli maddelerin yol açacağı çevre ve sağlık sorunlarını önlemek için, şu sembollerden biri ile işaretlenmiş cihazlar ve şarj edilebilir ve tek kullanımlık piller genel evsel atıklarla birlikte çöpe atılmamalıdır. Elektrikli ve elektronik ürünleri ve ilgili olabilecek şarj edilebilir ve tek kullanımlık pilleri her zaman resmi, uygun bir geri dönüşüm/toplama noktasına bırakın.

Bakanlıkça tespit ve ilan edilen kullanım ömrü 7 yıldır

Taşıma ve nakliye sırasında dikkat edilecek hususlar :

Ürünü düşürmeyiniz

Darbelere maruz kalmamasını sağlayınız

Cihazı nakliye sırasında orijinal ambalajında taşıyınız.

Citiți instrucțiunile, păstrați-le într-un loc sigur; dacă dați aparatul altcuiva, nu uitați să dați și instrucțiunile. Îndepărtați toate ambalajele înainte de folosire.

PREVEDERI IMPORTANTE DE SIGURANȚĂ

Respectați măsurile de siguranță de bază, inclusiv:

Aparatul poate fi folosit de copii în vârstă de 8 ani sau mai mari și de către persoane cu capacități fizice, senzoriale sau mentale reduse sau lipsă de experiență și cunoștințe dacă sunt supravegheați/instruiți și înțeleg pericolele la care se supun. Copiii nu trebuie să se joace cu aparatul. Curățarea și utilizarea de către utilizator nu trebuie efectuate de copii decât dacă aceștia au peste 8 ani și sunt supravegheați. Nu lăsați aparatul și cablul la îndemâna copiilor sub 8 ani.

Utilizarea incorectă a aparatului poate produce leziuni.

 Suprafețele aparatului se vor încinge. Căldura reziduală va păstra suprafețele fierbinți după utilizare.

În cazul în care cablul este deteriorat, trebuie înlocuit de către fabricant, agentul de service sau orice altă persoană calificată, pentru a evita accidentele.

Pe suprafața de încălzire persistă căldură reziduală după utilizare.

Întrebuințați acest aparat de uz casnic în conformitate cu aceste instrucțiuni. Orice întrebuințare ce contravine instrucțiunilor poate genera răni/leziuni, șocuri electrice sau alte asemenea accidente.

Acest aparat de uz casnic poate fi întrebuințat și de către persoanele cu capacități fizice, senzoriale sau mentale reduse ori cu lipsă de experiență și cunoștințe, dacă li s-au oferit îndrumări ori instrucțiuni cu privire la modul de întrebuințare în condiții de siguranță și dacă înțeleg posibilele pericole aferente.

Acest aparat este destinat uzului casnic și poate fi întrebuințat deopotrivă în situații similare precum cele de mai jos:

- în raioane de articole de bucătărie din magazine de specialitate, spații de birouri și alte asemenea medii de lucru;
 - de către clienți într-un hotel, motel sau alt spațiu rezidențial similar;
 - într-un spațiu de tip pensiune;
 - la o fermă.
-  Nu folosiți acest aparat lângă cadă, duș, chiuvetă sau alte recipiente ce conțin apă.
- Așezați aparatul pe o suprafață stabilă, nivelată, termorezistentă.
 - Țineți aparatul și cablul departe de marginile blaturilor de lucru.
 - Nu folosiți alte accesorii sau atașamente decât cele furnizate de noi.
 - Nu folosiți aparatul în niciun alt scop decât cel descris în aceste instrucțiuni.
 - Nu operați aparatul dacă este stricat sau nu funcționează corect.

SCHIȚE

- | | |
|--|--|
| 1. Capac rezervor | 6. Suport filtru |
| 2. Capac compartiment filtru | 7. Buton de deblocare capac |
| 3. Rezervor | 8. Carafă |
| 4. Afișaj | 9. Plită |
| 5. Filtru de hârtie nr. 4 (nefurnizat) |  Mașina de spălat vase - rafal de sus |

ÎNAINTE DE PRIMA UTILIZARE

- Umpleți rezervorul până la semnul max și porniți aparatul fără cafea.
- Lăsați-l să se răcească, scoateți apa, apoi folosiți-l normal.

PORNIRE



1. Scoateți capacul de pe rezervor.
2. Umpleți rezervorul cu cel puțin 2 căni de apă, însă nu depășiți semnul max.
3. Apăsăți butonul de deblocare a capacului pentru a deschide capacul.
4. Deschideți un filtru de hârtie nr. 4 și introduceți-l în suportul filtrului.
5. Rezervorul este calibrat pentru a oferi 10 cești mari (de 125 ml per ceașcă) și 15 cești mici (de 83 ml per ceașcă). Pentru fiecare ceașcă mare adăugați 7 g de cafea filtrată măcinată și pentru fiecare ceașcă mică adăugați 4,5 g.
6. Închideți capacul și apăsați pentru a-l bloca.
7. Așezați din nou carafa pe plită.

CONFIGURAȚI CEASUL









1. Băgați întrerupătorul în priză.
2. Utilizați butoanele **hr** (oră) și **min** (minut) pentru a seta ora corectă în format de 24 ore.
- Ceasul va reține setările până când cafetiera va fi scoasă din priză.

PREPARAREA CAFELEI



Dacă doriți cafea imediat:

3. Apăsăți și eliberați butonul . Pe afișaj va apărea .
4. La scurt timp după aceasta, cafeaua va începe să picure în carafă.
5. După ce este gata, plita va păstra carafa caldă.
6. Dacă doriți să opriți cafetiera în timpul fierberii, apăsați butonul .

UTILIZAREA TEMPORIZATORULUI

1. Setăți ceasul la ora corectă. Utilizați butoanele **hr** (oră) și **min** (minut).
2. Setăți temporizatorul la ora la care doriți ca aparatul să pornească.
 - a) Apăsăți butonul .
 - b) Folosiți butoanele **hr** și **min** pentru a seta ora la care doriți să pornească aparatul. Dacă nu apăsați nici butonul **hr**, nici butonul **min** în 5 secunde, cafetiera va reveni automat la programul "normal", afișând timpul. Apăsăți și mențineți apăsat butonul  pentru a o lua de la capăt.
3. După ce setăți ora, apăsați butonul . Indicatorul luminos de deasupra butonului  se va aprinde și pictograma  va apărea pe afișaj. Cafetiera dvs. este setată acum pentru a face cafea la ora selectată.
4. Dacă doriți să verificați ora programată, apăsați și eliberați butonul . Ora programată va fi afișată timp de 3 secunde, apoi se va reveni la ora curentă.
5. Dacă doriți să anulați temporizatorul înainte de procesul de preparare, apăsați butonul .
6. Dacă doriți să opriți cafetiera în timpul fierberii, apăsați butonul .

PĂSTREAZĂ CALDĂ/OPRIRE AUTOMATĂ

1. Cafetiera va păstra cafeaua caldă timp de aproximativ 40 de minute. Pe ecran vor apărea  și 40:00 și un cronometru care va apărea din minut în minut.
2. La 40 de minute după preparare, pictograma  va dispărea, iar cafetiera se va opri, afișând ora curentă.
3. Pentru a reporni aparatul, atingeți orice buton.
4. Dacă este lăsată mai mult de o oră, schimbările chimice din cafeaua făcută vor începe să afecteze aroma. Este recomandabil să o aruncați și să faceți alta proaspătă.

O CEAȘCĂ RAPIDĂ

1. Puteți lua carafa oricând. Supapa anti-picurare va preveni picurarea cafelei pe plită.
2. Pentru a preveni umplerea excesivă a suportului filtrului, reazezați carafa în maximum 20 secunde.
3. Când veți reazeza carafa, se va deschide supapa anti-picurare, permițând curgerea restului de cafea.

CURĂȚARE AUTOMATĂ

După 60 de cicluri de fierbere, pe afișaj va apărea pictograma ☹️ pentru curățare. Acest lucru vă reamintește să activați funcția de auto-curățare a cafetierei.

Puteți utiliza o soluție cu oțet sau un produs comercial pentru tartru, conceput pentru cafetiere. Respectați instrucțiunile produsului pentru tartru. Dacă utilizați o soluție cu oțet, asigurați-vă că bucătăria este bine ventilată, deoarece oțetul fierbinte produce un miros neplăcut.

Operația va dura aproximativ 45 minute.

1. Amestecați 500 ml de oțet alb cu 500 ml de apă în carafă.
 2. Turnați amestecul în rezervor. Nu umpleți peste nivelul indicat cu MAX.
 3. Închideți capacul.
 4. Așezați din nou carafa pe plită.
 5. Băgați întrerupătorul în priză.
 6. Apăsăți butonul ☹️. Indicatorul luminos de deasupra butonului se va aprinde și pictograma ☹️ va apărea pe afișaj.
 7. Cafetiera dvs. va porni acum ciclul de auto-curățare.
 8. La finalul operațiunii, aparatul se va opri.
 9. Umpleți rezervorul până la marcajul MAX și lăsați aparatul să funcționeze fără cafea.
 10. Procedați astfel de 2 sau 3 ori, până când mirosul de oțet a dispărut.
- Produsele aflate în garanție, returnate din cauza defecțiunilor provocate de particule de calcar, vor fi reparate aplicându-se un preț de reparare.

ÎNGRIJIRE ȘI ÎNTREȚINERE

1. Scoateți aparatul din priză și lăsați-l să se răcească.
2. Aruncați conținutul suportului filtrului la coșul de gunoi.
3. Puteți curăța carafa și suportul filtrului cu apă caldă și detergent de vase. Pentru a îndepărta urmele de detergent, după spălare clătiți foarte bine.
4. Curățați suprafețele exterioare ale aparatului cu o cârpă umedă.
5. Remontați suportul filtrului.
6. Închideți capacul.

 Puteți spăla aceste componente în rafal de sus al mașinii de spălat vase.

RECICLAREA



Pentru a evita problemele de mediu și de sănătate cauzate de substanțele periculoase, aparatele și bateriile reîncărabile și cele obișnuite marcate cu unul dintre aceste simboluri, nu trebuie eliminate împreună cu deșeurile municipale nesortate. Eliminați întotdeauna produsele electrice și electronice și, după caz, bateriile reîncărabile și cele obișnuite, la un punct de reciclare/colectare corespunzător.



Прочетете инструкциите, запазете ги и ги предавайте, ако предавате и уреда. Отстранете всички опаковки преди употреба.

ВАЖНИ ПРЕДПАЗНИ МЕРКИ

Следвайте основните мерки за безопасност, включително:

Този уред може да се използва от деца над 8-годишна възраст, както и от хора с ограничени физически, сетивни или умствени способности, или липса на опит и познания, ако са нагледжани/инструктирани и разбират опасностите с това. С уреда не трябва да играят деца. Почистването и поддръжката не трябва да се извършват от деца, освен ако те не са над 8-годишна възраст и някой ги наглежда. Пазете уреда и кабела от деца под 8-годишна възраст. Неправилната употреба на уреда може да доведе до нараняване.

 Повърхността на уреда ще се нагорещи. Остатъчната топлина ще поддържа повърхностите нагорещени след употреба.

Ако кабелът е повреден, той трябва да се замени от производителя, негов представител за сервизно обслужване или друго квалифицирано за тази цел лице, за да се избегне всякакъв риск.

Повърхността на нагревателния елемент е подложена на остатъчна топлина след употреба. Използвайте уреда в съответствие с тези инструкции. Неправилната употреба може да доведе до нараняване, токов удар или други опасности.

Този уред може да се използва от лица с ограничени физически, сетивни или умствени способности, или липса на опит и познания, ако са нагледжани или инструктирани във връзка с безопасната употреба на уреда и разбират опасностите.

Този уред е предназначен за употреба в домашни условия и подобни приложения, като:

- кухненските зони към магазини, офиси и други работни среди;
 - от клиенти в хотели, мотели и други видове жилищни среди;
 - среди от типа къщи за гости с легло и закуска;
 - фермерски къщи.
-  Не използвайте цей пристрій поблизу ван, душів, басейнів та інших резервуарів із водою.
- Поставете уреда на твърда, равна, топлоустойчива повърхност.
 - Пазете уреда и кабела далеч от ръбовете на плота.
 - Не използвайте аксесоари или приставки, различни от тези, предоставени от нас.
 - Не използвайте уреда за други цели, освен тези, описани в настоящите инструкции.
 - Не използвайте уреда, ако е повреден или не работи изрядно.

ИЛЮСТРАЦИИ

- | | |
|--|---|
| 1. Капак на резервоар | 6. Поставка за филтър |
| 2. Крышка отсека филтра | 7. Ключ на капака |
| 3. Резервоар | 8. Графин |
| 4. Екран | 9. Котлон |
| 5. Хартиен филтър № 4 (не е предоставен) |  Миялна машина – горна приставка |

ПРЕДИ ПЪРВОНАЧАЛНО ИЗПОЛЗВАНЕ

- Напълнете резервоара до обозначението max и пуснете уреда без кафе.
- Оставете го да се охлади, изхвърлете водата, след което го използвайте нормално.

ПЪЛНЕНЕ

1. Повдигнете капака от резервоара.
2. Напълнете резервоара с най-малко 2 чаши вода, но без да превишавате обозначението max.
3. Натиснете ключа на капака, за да отворите капака.
4. Разгънете хартиен филтър № 4 и го поставете в поставката за филтър.
5. Резервоарът е калибриран за приготвяне на 10 големи чаши (125 мл) и 15 малки чаши (83 мл). Към всяка голяма чаша се добавят 7 г смляно филтърно кафе, а към всяка малка – 4,5 г.
6. Затворете капака и до натиснете, за да се заключи.
7. Отново поставете каната на котлона.

НАСТРОЙКА НА ЧАСОВНИК

1. Включете щепсела в захранващия контакт.
2. Използвайте бутоните **hr** (час) и **min** (минута), за да настроите времето в 24-часов формат.
- Часовникът ще запази настройките си, докато кафемашината не бъде изключена.

ПРИГОТВЯНЕ НА КАФЕ

Для немедленного приготовления кофе:

1. Нажмиете и отпустите кнопку ☞. На дисплее отобразится ☕.
2. Не след дълго кафето ще затече в каната.
3. Когато е готово, котлонът ще поддържа каната топла.
4. Ако желаете да спрете кафемашината, докато е в процес на варене, натиснете бутон ☞.

ИЗПОЛЗВАНЕ НА ТАЙМЕРА

1. Настройте часовника на правилното време. Използвайте бутоните **hr** (час) и **min** (минута).
2. Настройте таймера на желаното време, за да започнете варене.
 - a) Натиснете бутон ⏸.
 - b) С помощью кнопок **hr** и **min** задайте время начала приготовления кофе. Ако не натиснете бутон **hr** или бутон **min** в рамките на 5 секунди, кафемашината ще се върне към “нормален” режим и ще се покаже часът. Снова нажмиете и удържайте кнопку ⏸.
3. След програмиране на времето натиснете бутон ☞. Светлинният индикатор над бутон ⏸ светва и на дисплея се появява иконата ⏸. Кафемашината е настроена да приготвя кафе за посоченото време.
4. Для проверки заданного времени нажмиете и отпустите кнопку ⏸. Заданное время будет отображаться в течение 3 секунд, после чего снова отобразится текущее время суток.
5. Для сброса таймера перед началом приготовления нажмиете кнопку ☞.
6. Ако желаете да спрете кафемашината, докато е в процес на варене, натиснете бутон ☞.

ПОДДЕРЖАНИЕ ТЕМПЕРАТУРЫ / АВТОМАТИЧЕСКОЕ ВЫКЛЮЧЕНИЕ

1. Кофеварка будет в течение 40 минут поддерживать температуру кофе. Отобразится ☞ и 40:00; обратный отсчет будет производиться с шагом в 1 минуту.
2. Через 40 минут после приготовления значок ☞ перестанет отображаться, кофеварка выключится, и отобразится текущее время суток.
3. Чтобы ее включить, нажмиете любую кнопку.
4. Через час после приготовления химические изменения отрицательно скажутся на вкусе невыпитого кофе. Рекомендуется вылить такой кофе и приготовить свежий.



БЪРЗА ЧАША



1. Можете да отстраните каната по всяко време. Неподтекающий клапан не допускает попадания капель кофе на подставку.
2. Чтобы держатель фильтра не переполнился, верните графин на подставку в течение 20 секунд.
3. При установке графина на место неподтекающий клапан откроется, чтобы слить остатки кофе.

САМОПОЧИСТВАНЕ

След 60 цикъла на варене на дисплея се появява иконата ☹️. Тя ще ви напомни да активирате функцията за самопочистване на кафемашината.

Можете да използвате оцетен разтвор или продукт за отстраняване на котлен камък, предназначен за почистване на кафемашини. Следвайте насоките върху продукта за отстраняване на котлен камък. Ако използвате оцетен разтвор, уверете се, че кухнята е добре проветрена, тъй като при нагриване оцетът отдава неприятна миризма.

Тази операция отнема около 45 минути.

1. Смесете 500 мл бял оцет с 500 мл вода в каната.
 2. Излейте сместа в резервоара. Не пълнете над обозначението MAX (максимално).
 3. Затворете капака.
 4. Отново поставете каната на котлона.
 5. Включете щепсела в захранващия контакт.
 6. Натиснете бутона . Светлинният индикатор над бутона светва и на дисплея се появява иконата .
 7. Кафемашината стартира цикъл за самопочистване.
 8. В края на операцията, устройството се изключва.
 9. Напълнете резервоара до обозначението MAX (максимално) и пуснете уреда без кафе.
 10. Повторете 2 или 3 пъти, докато миризмата на оцета изчезне.
- Продукти под гаранция, върнати с повреди в резултат от натрупване на котлен камък, подлежат на такса за ремонт.

ГРИЖИ И ПОДДРЪЖКА

1. Изключете уреда от контакта и го оставете да изстине.
 2. Изтръскайте съдържанието от поставката за филтър в кофата за боклук.
 3. Можете да почистите каната и поставката за филтър с топла сапунена вода. След това изплакнете добре, за да отстраните всички следи от сапун
 4. Почистете външните повърхности на уреда с влажна кърпа.
 5. Установите держател филтъра на място.
 6. Закройте крышку.
-  Може да измиете тези части в горната приставка на миялната машина.

РЕЦИКЛИРАНЕ



За да се избегнат екологични и здравни проблеми поради наличие на опасни субстанции, уредите, акумулаторните и неакумулаторните батерии, обозначени с един от тези символи, не трябва да се изхвърлят заедно с несортирани общински отпадъци. Винаги изхвърляйте електрически и електронни продукти и, където е приложимо, акумулаторни и неакумулаторни батерии, на подходящо официално място за рециклиране/събиране.

قرأ التعليمات واحفظها في مكان آمن. في حالة اهداء الجهاز لشخص آخر ارفق معه التعليمات. يجب ازالة جميع الأغلفة قبل الاستعمال.

إجراءات أمان ضرورية

يجب اتخاذ إجراءات الأمان الأساسية التالية:

يمكن استخدام هذا الجهاز بواسطة الأطفال الذين تتراوح أعمارهم من 8 سنوات فما فوق والأشخاص ذوي القدرات الجسدية أو الحسية أو العقلية المنخفضة أو عديمي الخبرة والمعرفة إذا تم الإشراف عليهم/تعليمهم ويفهمون المخاطر المعنية. يجب ألا يعبث الأطفال بالجهاز. يجب عدم قيام الأطفال بالتنظيف والصيانة إلا إذا كانوا أكبر من 8 سنوات مع الإشراف عليهم.

اجعل الجهاز والكبلات بعيدا عن متناول الأطفال دون سن 8 سنوات.

يمكن أن يسبب إساءة استخدام الجهاز إصابات.

⚠ سوف تصبح أسطح الجهاز ساخنة. سوف تبقى الحرارة المتبقية الأسطح ساخنة بعد الاستخدام.

لا تغمر الجهاز في سائل.

إذا كان السلك متضررا فاطلب استبداله في الشركة المصنعة في مكتبها للبيع أو عن طريق مهني محترف، لمنع أي حادث ممكن.

قد يظل سطح التسخين ساخناً بعد الاستخدام بسبب الحرارة المتبقية.

يجب استخدام الجهاز وفقاً لهذه التعليمات. فقد تتسبب أي إساءة استخدام في حدوث تلف محتمل أو صدمة كهربائية أو مخاطر أخرى.

هذا الجهاز مصمم للاستخدامات المنزلية وما يشبهها مثل:

- مناطق المطبخ للموظفين في المكاتب والمتاجر وغيرها من بيئات العمل.
- من قبل النزلاء في الفنادق والموتيلات وغيرها من البيئات السكنية.
- حالات الإقامة في سرير مع الافطار.
- المنازل الريفية.

⊗ لا تستخدم هذا الجهاز بالقرب من أحواض الاستحمام أو الحمامات أو أي أحواض أخرى تحتوي على ماء

- ضع الجهاز على سطح ثابت ومستوي ومقاوم للحرارة.
- اجعل الجهاز والكبلات بعيدة عن حواف أسطح العمل.
- لا تستخدم أي أداة غير التي تكون مع الجهاز.
- لا تستخدم الجهاز لأغراض غير مقرر في التعليمات.
- لا تستخدم الجهاز إذا كان تالفاً أو لا يعمل بصورة صحيحة.

الرسومات

1. غطاء الخزان
2. غطاء علبة الفلتر
3. الخزان
4. شاشة
5. الفلتر الورقي رقم 4 (غير مزود)
6. حامل الفلتر
7. قفل الغطاء
8. إبريق
9. لوح تسخين
10. الرف العلوي لغسالة صحون

أقبل الاستعمال للمرة الأولى

- قم بملء الخزان إلى علامة max، وتشغيل الجهاز بدون قهوة.

الملء

1. ارفع الغطاء عن الخزان.
2. قم بتعبئة الخزان بما لا يقل عن 2 كوب ماء ولكن ليس فوق علامة الحد الأقصى max.
3. اضغط على قفل الغطاء لفتح الغطاء .
4. افتح الفلتر الورقي رقم 4 وضعه في حامل الفلتر.
5. تمت معايرة الخزان لصنع 10 أكواب كبيرة (بحجم 125 مليلتر لكل كوب) و15 كوبًا صغيرًا (بحجم 83 مليلتر لكل كوب). لكل كوب كبير، يرجى إضافة 7 غرامات من البن المصفى و4.5 غرام منه لكل كوب صغير.
6. أغلق الغطاء واضغط لأسفل لقلعه .
7. استبدل الإبريق في لوح التسخين.

ضبط الساعة

1. أوصل قابس الجهاز بالتيار الكهربائي.
 2. استخدم الزرين hr (الساعة) وmin (الدقيقة) لضبط الوقت الصحيح بتنسيق 24 ساعة
- سوف تحتفظ الساعة بإعداداتها إلى أن يتم فصل جهاز صنع القهوة.

عمل القهوة

إذا كنت تريد القهوة على الفور:

1. اضغط واترك زر (⏻). سوف يظهر (☑) على الشاشة.
2. وسوف تبدأ القهوة بالتنقيط في الإبريق بعد ذلك بوقت قصير.
3. وعندما يتم ذلك، سوف يبقى لوح التسخين الإبريق دافئا.
4. لوقف ماكينة القهوة أثناء قيامها بعمل المشروب، اضغط الزر ⏻.

استخدام المؤقت

1. اضبط الساعة على الوقت الصحيح. استخدم الزرين hr (الساعة) وmin (الدقيقة).
 2. اضبط المؤقت على الوقت الذي تريد أن يبدأ فيه التخمر.
- (a) اضغط على الزر ⏻.
- (b) استخدم زري الساعة hr والدقيقة min لضبط الساعة والدقيقة بشكل صحيح.
- إذا لم تضغط زر h (ساعة) أو زر min (دقيقة) في غضون 5 ثوان، ستعود ماكينة القهوة الى وضع "normal" (عادي) وسوف يظهر الوقت. عليك أن تضغط على زر ⏻ والبدء من جديد.
3. عند برمجة الوقت، اضغط على الزر ⏻. ستضيئ اللبة فوق الزر ⏻ وسيظهر الرمز ⏻ على الشاشة. تم الآن ضبط ماكينة صنع القهوة الخاصة بك لصنع القهوة في الوقت المحدد.
 4. ذا أردت التحقق من وقت البرنامج، اضغط واترك زر ⏻. سوف يظهر الوقت المبرمج لمدة 3 ثوان ثم يعود إلى وقت اليوم.
 5. إذا كنت تريد إلغاء جهاز التوقيت قبل بدء التخمر، اضغط زر ⏻.
 6. لوقف ماكينة القهوة أثناء قيامها بعمل المشروب، اضغط الزر ⏻.

التدفئة/الإيقاف التلقائي

1. سوف تبقى ماكينة صنع القهوة دافئة لمدة 40 دقيقة. وسيتم عرض ☺ واستعرض الشاشة 40:00 وسيتم العد التنازلي بمعدل 1 دقيقة.
2. بعد 40 دقيقة من التخمر، سينطفئ ☺ وسوف تتوقف ماكينة صنع القهوة وسيتم عرض وقت اليوم.
3. لإيقاف الجهاز، اضغط على أي زر.
4. إذا ما ترك لأكثر من ساعة بوقت طويل، ستبدأ التغيرات الكيميائية في التأثير على نكهة القهوة. من الأفضل صبها على الفور وصنع فنجان طازج.

الكوب السريع



1. يمكنك إخراج الإبريق في أي وقت. سوف يمنع صمام عدم التنقيط سقوط القهوة على لوح التسخين.
2. لمنع حامل الفلتر من الفيضان، أعد الإبريق إلى مكانه في غضون حوالي 20 ثانية.
3. عندما تعيد الإبريق إلى مكانه، يفتح صمام عدم بالتنقيط للسماح بخروج أي قهوة متبقية.

التنظيف الذاتي

بعد 60 دورة تخمير، سيظهر رمز التنظيف 5% على الشاشة. وهذا لتذكيرك بتفعيل خاصية التنظيف الذاتي لماكينة صنع القهوة الخاصة بك.

يمكنك استخدام محلول خل أو أي منتج تجاري لإزالة الرواسب مصمم خصيصاً لماكينات صنع القهوة. اتبع الإرشادات الموجودة على منتج إزالة الرواسب. إذا كنت تستخدم محلول خل، فيجب التأكد أن المطبخ جيد التهوية، حيث ينتج عن تسخين الخل رائحة كريهة.

وسوف تستغرق هذه العملية نحو 45 دقيقة.

1. اخلط 500 مليلتر من الخل الأبيض مع 500 مليلتر من الماء في إبريق.
2. قم بصب الخليط في الخزان. لا يجب أن يتجاوز الماء علامة MAX (الحد الأقصى).
3. اغلق الغطاء.
4. استبدل الإبريق في لوح التسخين.
5. أوصل قابس الجهاز بالتيار الكهربائي.
6. اضغط على الزر . ستضيئ اللمبة فوق الزر وسيظهر الرمز  على الشاشة.
7. ستبدأ الآن ماكينة صنع القهوة دورة التنظيف الذاتي.
8. يجب ملاء الخزان حتى علامة MAX (الحد الأقصى)، وتشغيل الجهاز بدون قهوة.
9. اعمل بذلك مرتين أو ثلاث مرات حتى تختفي رائحة الخل.
- اصلاح المنتجات خلال مدة الضمانة والتي تعاني من عطل بسبب عدم إزالة طبقة الأوساخ بانتظام، يدفع عنها مبلغ مادي.

العناية والصيانة

1. افصل الجهاز عن التيار الكهربائي واتركه يبرد.
 2. قم بإزالة محتويات حامل الفلتر في الصندوق.
 3. يمكنك تنظيف الإبريق وحامل الفلتر في ماء صابوني دافئ. اشطف جيداً بعد ذلك لإزالة جميع آثار الصابون. نظّف الجزء الخارجي من الجهاز بقطعة قماش رطبة.
 4. أعد حامل الفلتر لمكانه.
 5. أغلق الغطاء.
-  تستطيع غسل هذه الأجزاء في الرف العلوي لغسالة صحون.

إعادة التدوير

لتجنب المشاكل البيئية والصحية الناجمة عن المواد الخطرة، يجب عدم التخلص من الأجهزة، والبطاريات القابلة لإعادة الشحن والبطاريات غير القابلة لإعادة الشحن التي تحمل علامة واحدة من هذه الرموز مع نفايات البلدية غير المصنفة. يجب دائماً التخلص من المنتجات الكهربائية والإلكترونية، وكذلك إذا أمكن، البطاريات القابلة لإعادة الشحن وغير القابلة لإعادة الشحن، في نقطة رسمية مناسبة لإعادة التدوير/تجميع المخلفات.



