

# Индукционная варочная панель

---

Руководство пользователя

NZ64B7799\*\*

---



**SAMSUNG**

# Содержание

## Использование руководства 3

Встречающиеся в руководстве обозначения	3
Название модели и серийный номер	3

## Инструкции по технике безопасности 3

Утилизация упаковочных материалов	7
Правильная утилизация отслужившего прибора	7
Надлежащая утилизация данного прибора (отслужившее или непригодное к эксплуатации электрическое и электронное оборудование)	7

## Установка варочной панели 8

Инструкции по технике безопасности для монтажника	8
Необходимые инструменты	8
Подключение к сетевому источнику питания	8
Установка в кухонную столешницу	9
Компоненты	11

## Подготовка к использованию 11

Конфорки	11
Панель управления	12
Индукционный нагрев	12
Защитное автоматическое отключение	13
Индикатор остаточного тепла	13
Определение температуры	13
Кухонная посуда	14
Использование сенсорных кнопок	17
Рабочие шумы	17
Первичная очистка	17

## Эксплуатация 18

Включение прибора	18
Выключение прибора	18
Выбор конфорки и уровня мощности	18
Max Boost	19
Использование Flex Zone (только для моделей с поддержкой Flex Zone)	20
Функции Flex Plus	20
Поддержание тепла	21
Таймер	22
Пауза/возобновить	22
Быстрая остановка	22
Режим защитной блокировки	23
Настройка языка	23
Ограничение максимальной мощности	23
Включение/выключение звукового сигнала	24
Подключение Assist Sensor	24
Использование вспомогательных функций приготовления пищи Assist Cook	24
Подключение мобильного приложения Easy Setup	25
Настройки включения/выключения Wi-Fi	25
Управление вытяжкой	26

## Уход за прибором 26

Варочная панель	26
Легкие загрязнения	26
Стойкие въевшиеся загрязнения	27
Проблемные загрязнения	27
Рама варочной панели (приобретается дополнительно)	27
Во избежание повреждения прибора	27

## Устранение неисправностей и обслуживание 28

Устранение неисправностей	28
Обслуживание	30

## Использование руководства

---

Перед эксплуатацией варочной панели изучите данное руководство, обратив особое внимание на перечисленные в следующем разделе меры предосторожности. Сохраните это руководство для использования в дальнейшем.

В случае передачи прибора другому пользователю не забудьте отдать это руководство новому владельцу.

### Встречающиеся в руководстве обозначения

---

#### ПРЕДУПРЕЖДЕНИЕ

Несоблюдение или пренебрежение мерами безопасности может привести к **серьезным травмам или смерти**.

#### ВНИМАНИЕ

Несоблюдение или пренебрежение мерами безопасности может привести к **незначительным травмам или материальному ущербу**.

#### ВНИМАНИЕ

Чтобы снизить риск возникновения пожара, взрыва, поражения электрическим током или получения травмы при использовании варочной панели, соблюдайте приведенные ниже базовые меры предосторожности.

#### ПРИМЕЧАНИЕ

Полезные советы, рекомендации или другая информация, которая поможет в использовании прибора.

### Название модели и серийный номер

---

Название модели и серийный номер указаны на основании варочной панели.

Для использования в дальнейшем запишите информацию или прикрепите дополнительную товарную этикетку (расположенную наверху прибора) на текущую страницу.

Название модели \_\_\_\_\_

Серийный номер \_\_\_\_\_

## Инструкции по технике безопасности

---

Данный прибор соответствует всем принятым техническим стандартам и требованиям по безопасности. Однако мы, как производители, считаем необходимым привести здесь основные инструкции по технике безопасности для ознакомления пользователей.

### ПРЕДУПРЕЖДЕНИЕ

Данным прибором не должны пользоваться люди (включая детей) с ограниченными физическими, сенсорными или умственными способностями, а также лица, не имеющие достаточного опыта или знаний, за исключением случаев, когда их действия контролируются или они предварительно проинструктированы относительно использования прибора лицом, отвечающим за их безопасность.

Необходимо следить за тем, чтобы дети не играли с прибором.

Данным прибором могут пользоваться дети в возрасте 8 лет и старше, а также лица с ограниченными физическими, сенсорными или умственными способностями либо с недостаточным опытом и знаниями только в том случае, если они находятся под присмотром или проинструктированы о безопасном использовании прибора и понимают связанные с этим опасности. Детям не следует играть с прибором. Очистка прибора и уход за ним могут выполняться детьми только под присмотром.

Стационарная электропроводка должна быть оснащена средствами отключения в соответствии с правилами электромонтажа.

## Инструкции по технике безопасности

При установке данного прибора следует обеспечить возможность его отключения от электросети. Отключение электроприбора может осуществляться с помощью сетевой вилки либо через выключатель, интегрированный в стационарную проводку в соответствии с правилами электромонтажа.

В случае повреждения кабеля питания он должен быть заменен производителем, сотрудником его сервисной службы или другим специалистом с аналогичной квалификацией во избежание возникновения опасных ситуаций.

При установке прибора не следует использовать клеящие вещества, поскольку данный способ крепления считается ненадежным.

**ПРЕДУПРЕЖДЕНИЕ:** При появлении трещин на поверхности варочной панели отключите прибор во избежание поражения электрическим током.

Во время использования прибор нагревается. Соблюдайте осторожность, избегайте контакта с нагревательными элементами внутри варочной панели.

**ПРЕДУПРЕЖДЕНИЕ:** Доступные для контакта части прибора могут нагреваться во время использования. Не оставляйте маленьких детей без присмотра рядом с прибором.

Не допускается использование паровых очистителей.

Не следует класть на поверхность варочной панели металлические предметы, такие как ножи, вилки, ложки и крышки, поскольку они могут нагреться.

После использования отключайте варочную панель с помощью выключателя, не полагаясь на датчик — определитель посуды.

Для данного прибора не предусмотрено управление с помощью внешнего таймера или отдельной системы дистанционного управления.

**ВНИМАНИЕ:** Варочный процесс должен периодически контролироваться. Кратковременный варочный процесс должен находиться под постоянным наблюдением.

Во избежание перегрева не следует устанавливать прибор за декоративными дверцами.

**ПРЕДУПРЕЖДЕНИЕ:** Прибор и его доступные для контакта части могут нагреваться в ходе эксплуатации. Соблюдайте осторожность, избегайте контакта с нагревательными элементами. Не оставляйте детей младше 8 лет рядом с прибором без постоянного присмотра.

**ПРЕДУПРЕЖДЕНИЕ:** Приготовление пищи с жиром и маслом на варочной панели необходимо внимательно контролировать во избежание опасных ситуаций и возгорания.

**НИКОГДА** не пытайтесь тушить огонь водой. Выключайте прибор и накрывайте пламя крышкой или покрывалом.

**ПРЕДУПРЕЖДЕНИЕ:** Опасность пожара: не храните какие-либо предметы на варочной поверхности.

**ПРЕДУПРЕЖДЕНИЕ:** Для варочной панели следует использовать только защитные приспособления, разработанные производителем прибора для приготовления пищи или указанные производителем прибора в инструкции по эксплуатации как подходящие приспособления, или предохранительные средства, встроенные в прибор. Использование неподходящих защитных приспособлений может привести к несчастным случаям.

Во время работы поверхности прибора могут сильно нагреваться. Данным прибором могут пользоваться дети в возрасте 8 лет и старше, а также лица с ограниченными физическими, сенсорными или умственными способностями либо с недостаточным опытом и знаниями только в том случае, если они находятся под присмотром или проинструктированы о безопасном использовании прибора и понимают связанные с этим опасности. Детям не следует играть с прибором. Очистка прибора и уход за ним могут выполняться детьми, только если они достигли возраста 8 лет и только под присмотром взрослых. Храните прибор и его кабель питания в недоступном месте для детей младше 8 лет.

### **⚠ ВНИМАНИЕ**

Установка, подключение и заземление прибора должны быть выполнены квалифицированным техническим специалистом. Прибор должен обслуживаться только квалифицированным персоналом сервисной службы. Ремонт, выполненный работниками без надлежащей квалификации, может привести к травме или серьезной неисправности. При необходимости ремонта прибора обращайтесь в ваш местный сервисный центр. Несоблюдение этих инструкций может привести к поломке прибора и аннулированию гарантии.

Прибор утопленного монтажа можно использовать только после установки его в корпус, шкаф или места, отвечающие требованиям соответствующих стандартов. Таким образом можно гарантировать достаточную защиту от контакта с электрическими деталями в соответствии с требованиями стандартов по безопасности.

При возникновении неисправности прибора или появлении трещин или сколов:

- выключите все конфорки;
- отключите варочную панель от электросети; и
- обратитесь в местный сервисный центр.

При появлении трещин на варочной панели отключите прибор во избежание поражения электрическим током. Не используйте варочную панель, пока стеклянная поверхность не будет заменена.

## Инструкции по технике безопасности

Не используйте варочную панель для разогрева или размораживания продуктов, завернутых в алюминиевую фольгу или помещенных в алюминиевую посуду.

Если между варочной панелью и дном посуды попадет жидкость, то при ее испарении может возникнуть давление пара. Это может привести к подсакиванию посуды.

Всегда следите за тем, чтобы конфорка и дно посуды были сухими.

Во время приготовления пищи конфорки нагреваются.

Не допускайте маленьких детей к прибору.

Храните все упаковочные материалы в недоступном для детей месте, так как они могут представлять опасность для детей.

Данный прибор предназначен только для обычного приготовления пищи в домашних условиях. Он не предназначен для коммерческой или промышленной эксплуатации.

Никогда не используйте варочную панель для обогрева комнаты.

Соблюдайте осторожность при подключении других приборов к сетевым розеткам рядом с варочной панелью. Сетевые кабели не должны соприкасаться с варочной панелью.

При чрезмерном нагреве жир или масло способны воспламениться.

Во время приготовления продуктов в жире или масле на варочной панели всегда внимательно контролируйте процесс.

После использования отключайте конфорки.

Следите за тем, чтобы панель управления всегда была чистой и сухой.

Никогда не ставьте на варочную панель огнеопасные и легковоспламеняющиеся предметы, это может привести к пожару.

При неосторожном обращении с прибором существует риск получения ожогов.

Кабели электроприборов не должны соприкасаться с нагретой поверхностью варочной панели или горячей посудой.

Не используйте варочную панель для сушки одежды.

**Пользователи с кардиостимуляторами и активными сердечными имплантатами должны находиться на безопасном расстоянии (не менее 30 см) от индукционных конфорок, когда они включены.**

**При возникновении сомнений следует проконсультироваться с производителем вашего медицинского прибора или врачом. (Только для моделей с индукционной варочной панелью.)**

Запрещается самостоятельно ремонтировать, разбирать или модифицировать прибор.

Всегда выключайте прибор перед очисткой.

При очистке варочной панели соблюдайте все инструкции по очистке и уходу, приведенные в данном руководстве.

Не подпускайте к варочной панели домашних животных, поскольку они могут наступить на элементы управления прибором, что может привести к неисправности.

## Утилизация упаковочных материалов

### ⚠ ПРЕДУПРЕЖДЕНИЕ

Все материалы, использованные для упаковки прибора, могут быть полностью переработаны. Прокладочные материалы и пенопласт имеют соответствующую маркировку. При утилизации упаковочных материалов и отслуживших приборов соблюдайте требования по безопасности и защите окружающей среды.

## Правильная утилизация отслужившего прибора

### ⚠ ПРЕДУПРЕЖДЕНИЕ

Перед утилизацией отслужившего прибора приведите его в неработоспособное состояние, чтобы он не мог служить источником опасности. Для этого обратитесь к квалифицированному специалисту, чтобы он отключил прибор от сети и отсоединил кабель питания.

Выбрасывать прибор вместе с бытовым мусором запрещается.

Сведения о датах приема подобных отходов и местах их утилизации можно получить в местной коммунальной службе или в муниципальной администрации.

## Надлежащая утилизация данного прибора (отслужившее или непригодное к эксплуатации электрическое и электронное оборудование)



### (Для стран с разделным сбором отходов)

Такой маркировочный знак на изделии, принадлежностях или документации указывает на то, что изделие и его электронные принадлежности (например, зарядное устройство, гарнитура, USB-кабель) нельзя утилизировать по окончании срока их службы вместе с другими бытовыми отходами. Чтобы предотвратить возможный вред для окружающей среды или здоровья человека в результате неконтролируемой утилизации отходов, а также для обеспечения возможности переработки в целях повторного использования, утилизируйте эти предметы отдельно от прочих отходов.

Бытовые пользователи могут связаться либо с продавцом, у которого они приобрели данное изделие, либо с местным органом власти для получения сведений о том, куда и как они могут сдать прибор для экологически безопасной утилизации и последующей переработки.

Бизнес-пользователям следует связаться со своим поставщиком и ознакомиться с условиями договора купли-продажи. Запрещается утилизировать данное изделие и его электронные принадлежности вместе с другими коммерческими или производственными отходами.

Для получения информации об экологических обязательствах Samsung и нормативных обязательствах, касающихся конкретных продуктов, таких как REACH, откройте следующую страницу: [www.samsung.com/ru/aboutsamsung/sustainability/environment/our-commitment/data/](http://www.samsung.com/ru/aboutsamsung/sustainability/environment/our-commitment/data/)

# Установка варочной панели

## ⚠ ПРЕДУПРЕЖДЕНИЕ

Установку, подключение и заземление нового прибора должен выполнять только квалифицированный персонал.

Соблюдайте эту инструкцию. Гарантия не распространяется на любые повреждения, которые могут возникнуть в результате неправильной установки.

Технические параметры приведены в конце данного руководства.

## Инструкции по технике безопасности для монтажника

- При электромонтаже необходимо предусмотреть устройство для отключения варочной панели от источника питания с шириной размыкания контактов не менее 3 мм по всем полюсам. Для этого подходят такие изолирующие приборы, как аварийные выключатели, предохранители (предохранители винтового типа должны быть извлечены из держателя), реле утечки на землю и контакторы.
- Пожаробезопасность данного прибора соответствует стандарту EN 60335-2-6. Одна сторона прибора этого класса может примыкать к высокому шкафу или стене.
- Установленная варочная панель должна быть защищена от ударов.
- Кухонная мебель, в которую встраивается варочная панель, должна соответствовать требованиям к устойчивости согласно DIN 68930.
- Для защиты от влаги все поверхности среза должны быть обработаны подходящим герметиком.
- Если варочная панель встраивается в поверхность, покрытую кафельной плиткой, то все стыки необходимо заполнить строительным раствором.
- Если варочная панель встраивается в поверхность из природных материалов, искусственного камня или керамики, то для закрепления следует использовать защелкивающиеся пружины в сочетании с подходящей синтетической смолой или комбинированным клеем.
- Убедитесь, что уплотнение и герметизация рабочей поверхности выполнены правильно и без зазоров. Дополнительный силиконовый герметик наносить не следует; чтобы не затруднять демонтаж для обслуживания.
- При демонтаже нужно надавить на варочную панель снизу.
- Под варочной панелью можно установить доску.
- Необходимо предусмотреть вентиляционный зазор между рабочей поверхностью и передней частью прибора.

## Необходимые инструменты



Карандаш



Крестообразная отвертка



Линейка или угольник



Защитные очки



Электрический лобзик

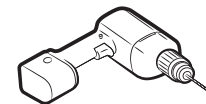

Дрель

## Подключение к сетевому источнику питания

Перед подключением убедитесь, что напряжение сети соответствует номинальному напряжению прибора, указанному на заводской табличке. Заводская табличка расположена на нижней части корпуса варочной панели.

## ⚠ ПРЕДУПРЕЖДЕНИЕ

**Отключите сетевое питание и только потом приступайте к подключению проводов.**

- Напряжение нагревательного элемента составляет 230 В пер. тока. Прибор также нормально работает от сети электроснабжения с напряжением 220 В пер. тока или 240 В пер. тока. В сетевой проводке необходимо установить устройство для отключения варочной панели от источника питания с шириной размыкания контактов не менее 3 мм по всем полюсам, например автоматический аварийный выключатель, реле утечки на землю или предохранитель.
- При подключении кабелей следует соблюдать соответствующие применимые нормы и надежно закручивать контактные винты клемм.
- После подключения варочной панели к электросети проверьте работу всех конфорок и убедитесь, что они готовы к использованию, установив на них подходящую посуду и кратковременно включая их по очереди на максимальную мощность.

## ⚠ ПРЕДУПРЕЖДЕНИЕ

Проверьте, соответствует ли расположение фазовых проводов и проводов нейтрали домового подключения и прибора (см. схемы подключения); в противном случае компоненты могут быть повреждены.

Гарантия не распространяется на повреждения, возникшие в результате неправильной установки.



### ⚠ ПРЕДУПРЕЖДЕНИЕ

В случае повреждения кабеля питания он должен быть заменен производителем, сотрудником его сервисной службы или другим специалистом с аналогичной квалификацией во избежание возникновения опасных ситуаций.

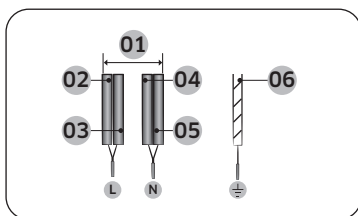

#### 1N, пер. ток (32 А)

01	220–240 В пер. тока	04	Синий
02	Черный	05	Серый
03	Коричневый	06	Зеленый/желтый

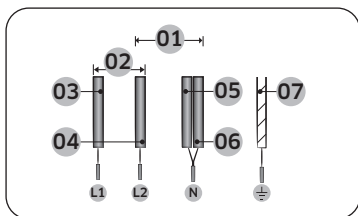

#### 2N, пер. ток (16 А): перед подключением разделите провода двух фаз (L1 и L2).

01	220–240 В пер. тока	05	Синий
02	380–415 В пер. тока	06	Серый
03	Черный	07	Зеленый/желтый
04	Коричневый		

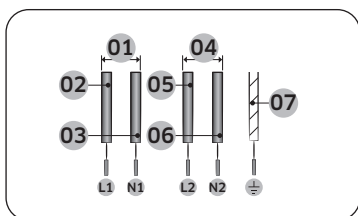

#### 2 x 1N, пер. ток (16 А): перед подключением разделите эти провода.

01	220–240 В пер. тока	05	Коричневый
02	Черный	06	Серый
03	Синий	07	Зеленый/желтый
04	220–240 В пер. тока		

### ⚠ ПРЕДУПРЕЖДЕНИЕ

Для корректного подсоединения к сети электроснабжения пользуйтесь схемой подключения, расположенной рядом с клеммами.

### Установка в кухонную столешницу

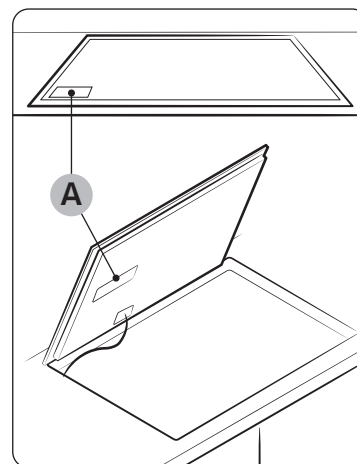

А. Серийный номер

### 📖 ПРИМЕЧАНИЕ

Перед установкой запишите серийный номер устройства из заводской таблички. Этот номер потребуется при обращении в сервисную службу по поводу обслуживания варочной панели, но его нельзя узнать после установки, поскольку заводская табличка располагается на верхней или нижней стороне прибора.

### 📖 ПРИМЕЧАНИЕ

- Обратите особое внимание на соблюдение требований к минимальному пространству вокруг прибора и зазорам.
- В нижней части варочной панели установлен вентилятор. Если под варочной панелью расположена выдвижная секция кухонного шкафа, ее нельзя использовать для хранения мелких предметов и бумаги, поскольку они могут повредить вентилятор или помешать процессу охлаждения при попадании в вентилятор.

# Установка варочной панели

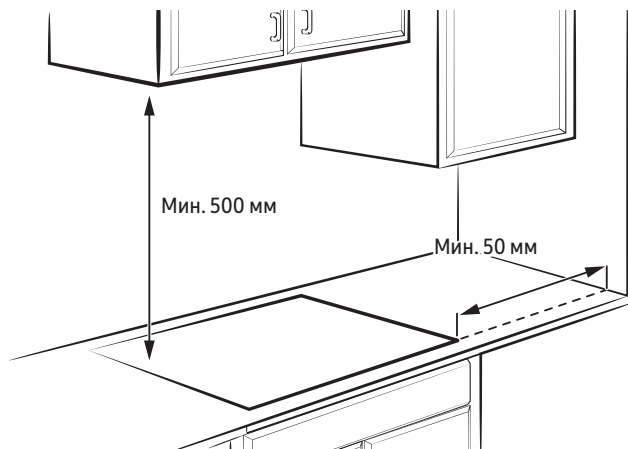

Выдвижная секция	Духовка
<p>Мин. 10 мм Мин. 15 мм Мин. 20 мм Мин. 59 мм</p>	<p>Мин. 2 мм Мин. 15 мм Мин. 20 мм Мин. 10 мм</p>

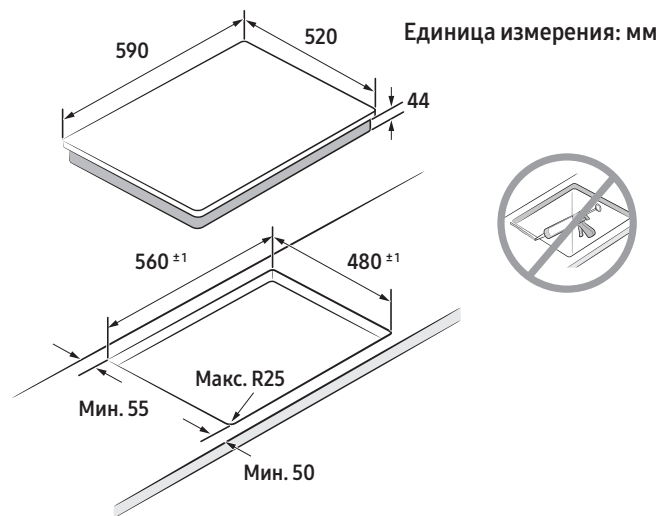

Утопленный монтаж (применимо только к модели NZ6\*\*\*\*FK)

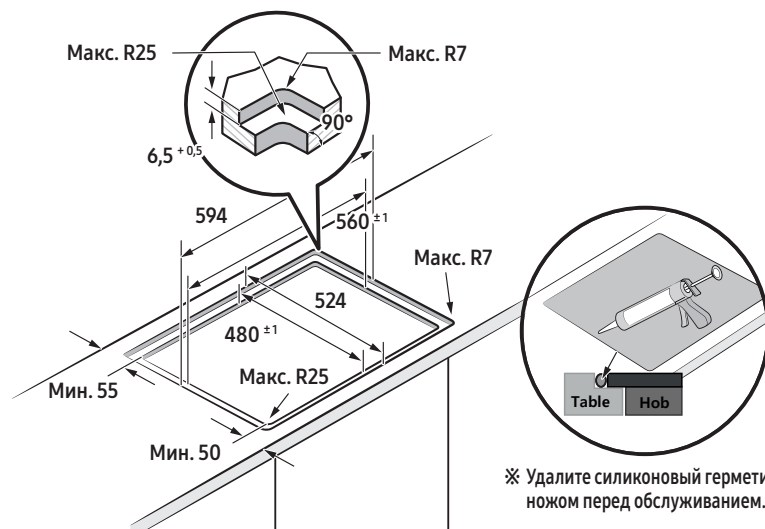

# Подготовка к использованию

## Конфорки

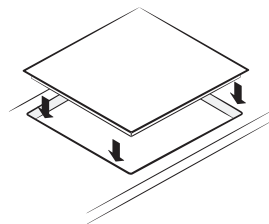
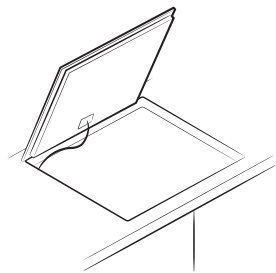
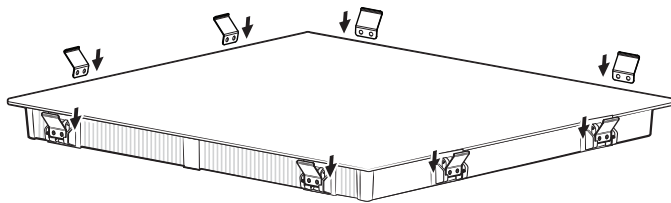

### Компоненты

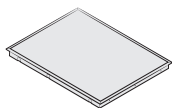

Индукционная варочная панель



Крепежные скобы



Assist Sensor



Беспроводное зарядное устройство

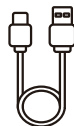

Кабель USB-C

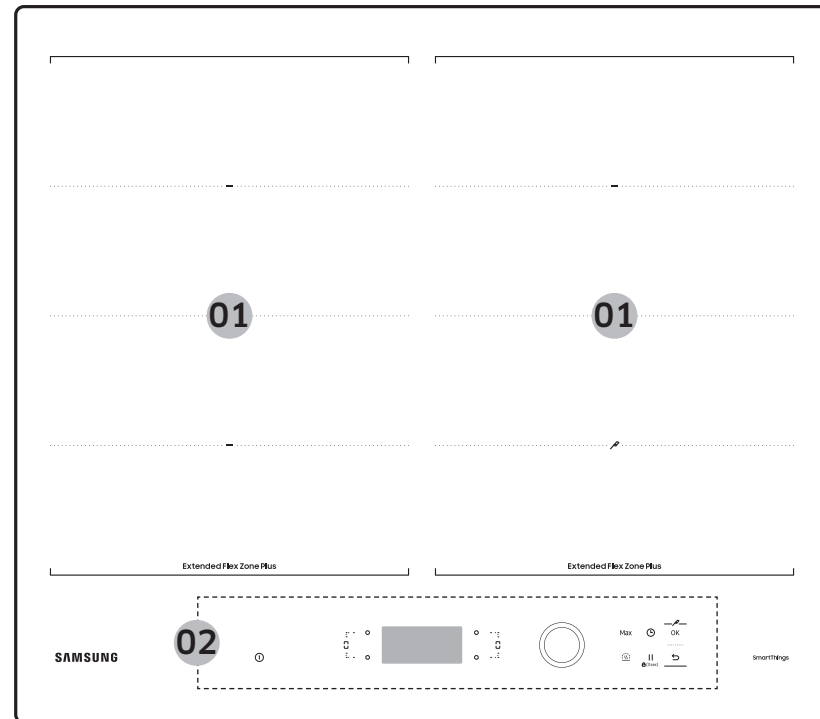

01	Индукционная конфорка
02	Панель управления

# Подготовка к использованию

## Панель управления

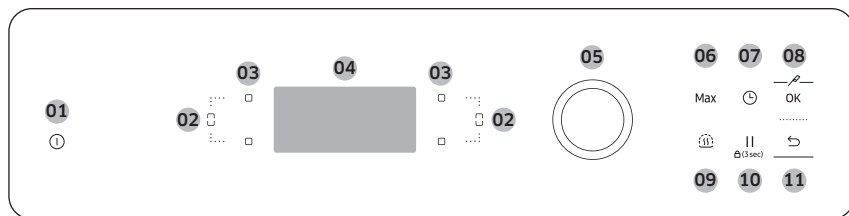

01	Включено/Выключено	Для включения и выключения варочной панели.
02	Flex Zone	Для выбора зоны Flex Zone.
03	Конфорка	Для выбора конфорок.
04	Дисплей	Для отображения параметров нагрева, остаточного тепла и подключения к сети Wi-Fi.
05	Колесо управления	Для установки степени нагрева, увеличения или уменьшения времени, а также для навигации по меню при включенной функции Assist Cook.
06	Max Max Boost	Для активации одноименной функции.
07	Таймер	Для включения или выключения таймера и его настройки.
08	Assist Cook	<b>Только в режиме Assist Cook</b> Можно войти в меню Assist Cook или выполнить настройку каждого параметра.
09	Поддержание тепла	Для поддержания приготовленного блюда в горячем состоянии.

10	Пауза и блокировка	Для переключения всех конфорок в режим малого уровня мощности. Нажмите кнопку и удерживайте ее в нажатом состоянии 3 секунды, чтобы заблокировать или разблокировать панель управления (режим защитной блокировки).
11	Возврат	<b>Только в режиме Assist Cook</b> Вы можете перейти на предыдущий этап или выйти из меню.

## Индукционный нагрев

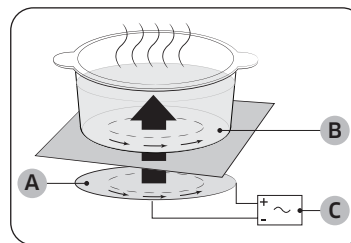

- A. Индукционная катушка
- B. Индуцированный ток
- C. Электрическая цепь

- **Принцип индукционного нагрева.** Когда вы ставите посуду на конфорку и включаете ее, электрические цепи и схемы индукционной варочной панели создают индуцированные (или наведенные) токи на поверхности дна посуды, в результате чего посуда быстро нагревается.
- **Более быстрое приготовление пищи.** По эффективности данная система превосходит все остальные, поскольку не допускает потери тепла, — нагревается непосредственно сама посуда, а не стеклянная панель. Большая часть поглощенной энергии преобразуется в тепло.

## Защитное автоматическое отключение

Если в течение длительного периода времени одна из конфорок оставалась включенной или ее уровень мощности не регулировался, данная конфорка автоматически выключится. Время автоматического отключения конфорок приведено ниже.

Уровень мощности	Выключение
1–3	Через 6 часов
4–6	Через 5 часов
7–9	Через 4 часа
10–15	Через 1,5 часа

### ПРИМЕЧАНИЕ



- Если варочная панель перегрелась из-за неправильной эксплуатации, на дисплее отобразится индикация **C1**. Варочная панель будет выключена.
- Если на конфорке нет посуды либо она слишком малого размера или несовместимого типа, отобразится индикация . Через 1 минуту соответствующая конфорка выключится.
- Если одна или несколько конфорок отключаются до истечения указанного времени, см. раздел **Устранение неисправностей**.

### Другие причины автоматического отключения конфорки



Все конфорки автоматически выключаются при попадании закипающей жидкости на панель управления.

Функция автоматического выключения также сработает при касании влажной ткани панели управления. В обоих случаях необходимо удалить воду или ткань и включить прибор повторно с помощью кнопки **Включено/Выключено** .

## Индикатор остаточного тепла

При выключении отдельной конфорки или всей варочной панели наличие остаточного тепла отображается с помощью индикации  **Ост.нагр**,  **Ост.нагр** на дисплее соответствующей конфорки. Даже после выключения конфорки индикатор остаточного тепла будет отображаться до тех пор, пока конфорка не остынет. Остаточное тепло можно использовать для размораживания или поддержания пищи в горячем состоянии.

### ПРЕДУПРЕЖДЕНИЕ

- Пока горит индикатор остаточного тепла, существует опасность ожогов.
- В случае прерывания подачи электропитания индикация  **Ост.нагр**,  **Ост.нагр** перестает отображаться на дисплее и информация об остаточном тепле конфорок будет недоступной. При этом тем не менее опасность получения ожога сохранится. Ожогов можно избежать, если всегда соблюдать осторожность, находясь рядом с варочной панелью.

## Определение температуры

Если по какой-либо причине температура на любой из конфорок превысит безопасный уровень, система автоматически уменьшит мощность нагрева этой конфорки до более низкого уровня.

По окончании использования варочной панели охлаждающий вентилятор будет работать до тех пор, пока все электронные компоненты не охладятся. Охлаждающий вентилятор автоматически выключается в зависимости от температуры электронных компонентов.

# Подготовка к использованию

## Кухонная посуда

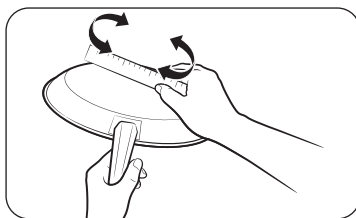

Используйте посуду с плоским дном, вся поверхность которого полностью соприкасается со всей площадью конфорки. Для проверки поверхности дна посуды на кривизну можно приложить к нему линейку, а затем повернуть ее. Обязательно следуйте всем рекомендациям по использованию посуды.

- Материал изготовления посуды должен подходить для использования на индукционной варочной панели.
- Для лучшего распределения тепла используйте качественную кухонную посуду с толстым дном. Это позволяет достичь наилучших результатов при приготовлении пищи.
- Подбирайте размер посуды в зависимости от количества приготавливаемой пищи.
- Не допускайте полного выкипания жидкости в посуде. Это может привести к неустраиваемым повреждениям в виде поломки, расплавления или появления царапин, которые могут негативно повлиять на нормальное функционирование керамической варочной панели. (На данный тип повреждений гарантия не распространяется.)
- Не используйте грязную посуду или посуду с большим количеством скопившегося жира. Старайтесь использовать посуду, которую легко отмыть после приготовления пищи.

### ВНИМАНИЕ

- После выключения конфорки могут выглядеть остывшими. Тем не менее стеклянная поверхность может оставаться горячей из-за остаточного тепла, передавшегося от нагретой посуды. Поэтому риск получения ожогов по-прежнему сохраняется.
- Не прикасайтесь голыми руками к горячей посуде. Для защиты рук от ожогов всегда используйте кухонные рукавицы или прихватки.
- Не двигайте посуду по поверхности варочной панели. Это может привести к неустраиваемым повреждениям варочной панели.

## Кухонная посуда для индукционных конфорок

Индукционную конфорку можно включать только тогда, когда на ней находится посуда с магнитным дном. В таблице ниже приведена классификация посуды по ее пригодности для использования.

Материал	Пригодность
Сталь, эмалированная сталь, чугун	Да
Нержавеющая сталь	Да (если к поверхности дна посуды притягивается магнит)
Алюминий, медь, латунь, стекло, керамика, фарфор	Нет

### ПРИМЕЧАНИЕ

- Посуда, подходящая для индукционной варочной панели, должна иметь соответствующую маркировку производителя.
- Некоторая посуда может издавать шум при нагреве на индукционных конфорках.
- Этот шум не указывает на неисправность варочной панели и никак не влияет на ее работу.
- Специальная посуда из нержавеющей стали может не подходить для использования на индукционной варочной панели. Проверьте, притягивается ли магнит к поверхности дна посуды.

### Размеры кухонной посуды для индукционных конфорок

Индукционные конфорки автоматически адаптируются к размеру дна посуды (до определенного предела). При этом магнитная область дна посуды должна иметь соответствующий минимальный диаметр в зависимости от размера конфорки. Для достижения максимальной эффективности используйте посуду, диаметр ферромагнитной области дна которой совпадает с соответствующим диаметром конфорки. Если посуда не распознается датчиком конфорки, попробуйте использовать конфорку большего размера.

#### ПРИМЕЧАНИЕ

Диаметр подходящей посуды указан в технических характеристиках конфорки модели.

### Другая кухонная посуда для индукционной варочной панели

На поверхности дна некоторой кухонной посуды имеется тонкий слой магнитного материала, что позволяет ее использовать на индукционной варочной панели. Такая посуда обладает слабыми магнитными свойствами и может отличаться недостаточной эффективностью при приготовлении пищи на индукционных конфорках. (Под слабыми магнитными свойствами подразумевается недостаточная надежность магнитной фиксации или небольшой размер области примагничивания.)

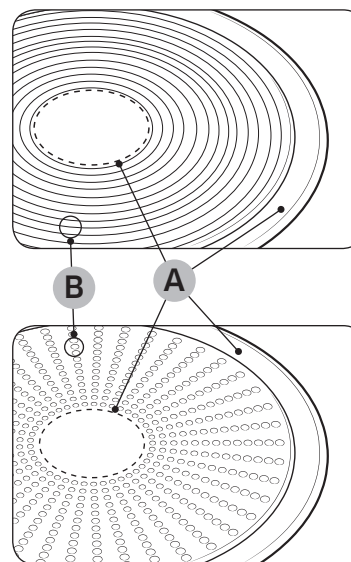

- A. Не магнитится
- B. Магнитится

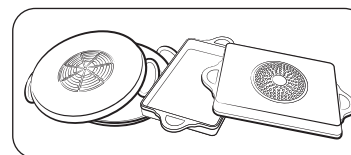

Хотя такая посуда может считаться совместимой с индукционными варочными панелями, эффективность ее нагрева может оказаться низкой, либо иногда варочная панель может не распознавать такую посуду из-за размера и характеристик ферромагнитной области на поверхности ее дна.

При использовании посуды большого размера с небольшим ферромагнитным элементом нагревается только ферромагнитный элемент. Таким образом, тепло может распределяться неравномерно.

# Подготовка к использованию

## Тест на пригодность

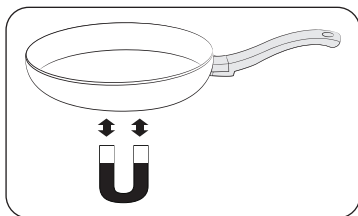

Кухонная посуда может применяться на индукционной варочной панели, если к дну этой посуды притягивается магнит и если на ней имеется соответствующая маркировка производителя.

- Пригодность посуды можно определить по ее дну. Дно должно быть как можно более толстым и плоским.
- При покупке новой посуды обращайте особое внимание на диаметр ее дна. Производители часто указывают только диаметр верхнего обода.
- Не используйте посуду с поврежденным дном, дном с шероховатыми краями или заусенцами. Использование поврежденной посуды может привести к появлению неустраняемых царапин на керамической варочной панели при перемещении такой посуды по ее поверхности.
- В холодном состоянии дно посуды обычно слегка вогнуто. Дно посуды не должно быть выгнуто наружу (то есть быть выпуклым).
- Если вы хотите использовать посуду особого типа, например скороварку, кастрюлю или котелок с выпуклым дном, следуйте инструкциям производителя.

## Правильное расположение посуды

Правильно	Неправильно
Посуда с плоским дном и прямыми стенками.	Посуда с изогнутым либо деформированным дном или стенками.
Размер посуды соответствует рекомендуемому минимальному размеру для конфорки или превышает его.	Размер посуды не соответствует минимальному размеру, который требуется для данной конфорки.
Дно посуды полностью соприкасается с варочной поверхностью.	Дно посуды располагается под наклоном на краю варочной панели или не полностью прилегает к поверхности варочной панели.
Посуда уравновешена на поверхности варочной панели надлежащим образом.	Из-за тяжелой ручки дно посуды располагается под наклоном к поверхности варочной панели.



## Советы по энергосбережению

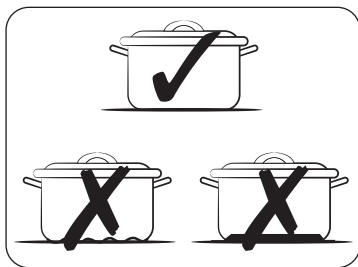

Следуйте этим советам, чтобы снизить потребление электроэнергии.

- Прежде чем включить конфорку, всегда ставьте на нее посуду.
- Содержите конфорки и поверхность дна посуды в чистоте. В противном случае потребление электроэнергии возрастает.
- Крышку посуды при ее наличии следует закрывать плотно. Это позволяет снизить потребление электроэнергии.
- Выключайте работающую конфорку до окончания времени приготовления. Используйте остаточное тепло для поддержания температуры пищи.

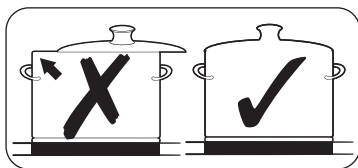

## Правильное расположение посуды

Вы можете протестировать кухонную посуду и убедиться, что она подходит для использования с данной варочной панелью.

1. Нажмите кнопку **Включено/Выключено** и удерживайте ее нажатой в течение 1–2 секунд, чтобы включить варочную панель.
2. Нажмите кнопку **Пауза и блокировка** и удерживайте ее нажатой в течение 3 секунд, чтобы активировать режим защитной блокировки.
3. Нажмите кнопку **Таймер** и удерживайте ее нажатой в течение 3 секунд, чтобы активировать режим теста на пригодность посуды.
4. Установите посуду на одну из конфорок, а затем нажмите и удерживайте нажатой кнопку соответствующей **конфорки** в течение 3 секунд.

Дисплей	Описание
0	Посуда не подходит
10–70 %	Посуда подходит, но неэффективна
80–100 %	Посуда подходит

## Использование сенсорных кнопок

При работе с сенсорными кнопками коснитесь требуемой кнопки кончиком указательного пальца и удерживайте палец до тех пор, пока соответствующий элемент индикации дисплея не включится или не выключится либо пока не будет активирована требуемая функция. Одновременно можно касаться только одной сенсорной кнопки. Касание кнопки всей подушечкой пальца может привести к срабатыванию соседней кнопки.

## Рабочие шумы

При использовании варочной панели могут возникать следующие звуки.

- **Потрескивание:** используемая посуда изготовлена из различных материалов.
- **Свист:** включено более двух конфорок и используется посуда, изготовленная из различных материалов.
- **Гудение:** используются высокие уровни мощности.
- **Щелчок:** происходит электрическое переключение.
- **Шипение или жужжание:** работает вентилятор.

Эти звуки возникают при нормальной работе и не свидетельствуют о наличии неисправностей.

## ПРЕДУПРЕЖДЕНИЕ

Не используйте одновременно посуду разных размеров и из разных материалов. В противном случае могут возникнуть шум и вибрация.

## ПРИМЕЧАНИЕ

При использовании низких уровней мощности (1–5) могут быть слышны щелчки.

## Первичная очистка

Протрите стеклокерамическую поверхность влажной тканью, смоченной специальным чистящим средством для стеклокерамических варочных панелей.

## ПРЕДУПРЕЖДЕНИЕ

Не используйте едкие или абразивные чистящие средства. Они могут повредить поверхность.

# Эксплуатация

## Включение прибора

Для включения прибора используется сенсорная кнопка **Включено/Выключено** ①. Нажмите кнопку **Включено/Выключено** ① и удерживайте ее в течение 1–2 секунд.

### 📖 ПРИМЕЧАНИЕ

В течение 20 секунд после включения прибора нажатием кнопки **Включено/Выключено** ① необходимо выбрать уровень мощности. В противном случае в целях безопасности прибор автоматически выключится.

## Выключение прибора

Для полного выключения прибора используется кнопка **Включено/Выключено** ①. Нажмите кнопку **Включено/Выключено** ① и удерживайте ее в течение 1–2 секунд.

### 📖 ПРИМЕЧАНИЕ

После выключения одной, нескольких или всех конфорок наличие остаточного тепла будет отображаться на цифровых дисплеях соответствующих конфорок в виде символической индикации одного из двух уровней остаточного тепла **⋮⋮⋮ Ост.нагр** и **⋮⋮ Ост.нагр**. По мере остывания конфорок индикация остаточного тепла **⋮⋮⋮ Ост.нагр** или **⋮⋮ Ост.нагр** исчезнет.

## Выбор конфорки и уровня мощности

1. Для выбора конфорки коснитесь сенсорной кнопки соответствующей **конфорки** □.
2. Для установки и регулировки уровня мощности используйте слайдер, кнопку или колесо настройки.

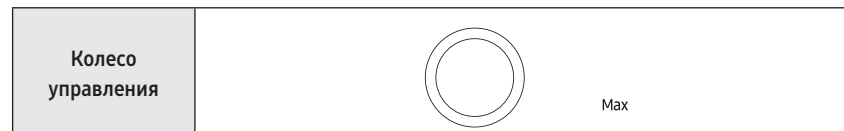

### 📖 ПРИМЕЧАНИЕ

- По умолчанию при выборе конфорки устанавливается уровень мощности 15.
- При касании и удержании нескольких кнопок в течение более 8 секунд на дисплее конфорок отображается индикация **d0**.

### Рекомендуемые настройки для приготовления определенных блюд

Значения в приведенной ниже таблице указаны в качестве рекомендаций. Уровень мощности для различных способов приготовления зависит от нескольких факторов, включая качество используемой посуды, а также тип и количествоготавливаемой пищи.

Уровень мощности	Способ приготовления	Примеры использования
14–15	Подогревание, пассерование или обжарка	Подогревание большого объема жидкости, варка макарон, обжарка мяса, поджаривание мяса для гуляша, тушение мяса
8–11	Интенсивная обжарка	Стейк, филе, картофельные оладьи, колбаса, блины/лепешки
7–10	Жарка	Шницель/отбивные, печень, рыба, котлеты, яичница
5–7	Кипячение	Кипячение до 1,5 л жидкости, варка картофеля, овощей
2–4	Приготовление на пару, тушение или варка	Приготовление пищи на пару и тушение небольшого количества овощей, варка риса и приготовление молочных блюд
1–2	Растапливание	Растапливание масла, растворение желатина, растапливание шоколада

#### ПРИМЕЧАНИЕ

Может потребоваться отрегулировать уровень мощности в соответствии с характеристиками определенной посуды и свойствами продуктов.

### Max Boost

Функция **Max Boost** позволяет дополнительно повысить мощность нагрева для каждой конфорки. (Например, когда нужно довести до кипения большой объем воды.)

По истечении времени действия функции **Max Boost** конфорки автоматически возвращаются к самому высокому регулируемому уровню мощности.

#### ПРИМЕЧАНИЕ

- В определенных условиях функция **Max Boost** может отключаться автоматически для защиты внутренних электронных компонентов варочной панели. Например, невозможно одновременно установить максимальную мощность для передней и задней конфорок Flex Zone.
- См. технические характеристики конфорок вашей модели в режиме **Max Boost**.

#### Управление мощностью

Мощность каждой конфорки ограничена максимально допустимым пределом.

При превышении этого предела в результате включения функции **Max Boost** система управления мощностью автоматически устанавливает для конфорки более низкий уровень мощности.

На дисплее конфорки в течение нескольких секунд попеременно отображается текущее установленное значение и максимально допустимое значение мощности. После этого индикация изменяется с текущего значения на максимально возможный уровень мощности.



# Эксплуатация

## Использование Flex Zone (только для моделей с поддержкой Flex Zone)

Функция Flex позволяет управлять всей левой зоной нагрева варочной панели для использования посуды большого размера (например, овальной посуды, судка для варки рыбы целиком).

1. Нажмите кнопку **Flex Zone**  .
2. Для установки и регулировки уровня мощности используйте кнопку **Уровень мощности**.

### ПРИМЕЧАНИЕ

- Если нажать кнопку **Flex Zone**  во время работы в этом режиме, функция **Flex Zone** отключается.
- Если нажать кнопку **Flex Zone**  во время работы каждой конфорки на разных уровнях мощности, автоматически устанавливается более высокий уровень.

## Функции Flex Plus



Flex Zone — это увеличенная «мультиварочная» зона с изменяемыми размерами и формой для одновременного приготовления пищи в разной посуде. Flex Zone может располагаться на левой/правой стороне индукционной варочной панели.

(См. рисунок слева.)

Каждая зона Flex Zone включает четыре конфорки, способные работать независимо друг от друга, что позволяет произвольно размещать посуду на любых конфорках в пределах увеличенной зоны нагрева.

Зоны Flex Plus позволяют комбинировать конфорки.

В приведенной ниже таблице указаны возможные комбинации конфорок, которые можно настроить кнопкой выбора конфорок.

Конфорка	Комбинация 1	Комбинация 2		Комбинация 3		Комбинация 4
1						
2						
3						
4						



## ПРИМЕЧАНИЕ

- При использовании одной конфорки диаметр дна посуды должен быть менее 14 см.
- Определение положения посуды на варочной панели может занимать 5–10 секунд.
- Во время определения положения посуды на варочной панели может быть слышен шум.
- Не убирайте посуду во время приготовления. В целях безопасности варочная панель автоматически выключится, если убрать посуду более чем на 5 секунд.



### Использование Flex Zone Plus (только для моделей с поддержкой Flex Zone Plus)

1. Нажмите кнопку **Flex Zone** .
2. Для установки и регулировки уровня мощности используйте кнопку **Уровень мощности**.

## ПРИМЕЧАНИЕ

- Если нажать кнопку **Flex Zone**  во время работы в этом режиме, функция **Flex Zone** отключается.
- Если нажать кнопку **Flex Zone**  во время работы каждой конфорки на разных уровнях мощности, автоматически устанавливается более высокий уровень.
- При перемещении или добавлении посуды на другую конфорку Flex Zone Plus необходимо остановить работу, а затем коснуться кнопки соответствующей **конфорки**  для включения этой конфорки.

## Поддержание тепла

1. Используйте эту функцию для сохранения приготовленного блюда в горячем состоянии. Нажмите кнопку соответствующей **конфорки** .
2. Нажмите кнопку **Поддержание тепла** .
3. Индикация на дисплее конфорки изменится.
4. Нажмите кнопку **Поддержание тепла**  еще раз, чтобы выключить конфорку.

# Эксплуатация

## Таймер

### Использование таймера для защитного автоматического отключения

Если установить для конфорки определенное время, она автоматически выключится по истечении этого времени.

Данную функцию можно использовать одновременно для нескольких конфорок.

### Установка таймера для защитного автоматического выключения

1. Включите конфорку, к которой вы хотите применить таймер для защитного отключения.
2. Нажмите кнопку Таймер (⌚) для этой работающей конфорки.
3. Установите время с помощью колеса управления.
  - Вы можете установить время с 30-секундным шагом от 30 секунд до 10 минут, с 1-минутным шагом от 10 до 60 минут и с 5-минутным шагом от 60 до 120 минут.
  - Нажмите и удерживайте кнопку Таймер (⌚) для быстрой установки времени.

### ПРИМЕЧАНИЕ



- Вы можете установить таймер максимум на 2 часа.
- Нажмите и удерживайте (в течение 1 секунды) кнопку Max Boost (Max), чтобы сразу же установить время на максимальное значение.
- Колесо управления позволяет точно отрегулировать таймер.

### Деактивация таймера для защитного автоматического выключения

1. Выберите конфорку, для которой нужно деактивировать таймер защитного автоматического выключения.
2. Нажмите и удерживайте кнопку Таймер (⌚) при работающей конфорке. Таймер отключен.

## Пауза/возобновить

Функция **Пауза/возобновить** обеспечивает одновременное переключение всех включенных конфорок на низкий уровень мощности, а затем обратно на ранее установленный уровень мощности. Эту функцию можно использовать, чтобы ненадолго прервать, а затем продолжить процесс приготовления, например когда требуется ответить на телефонный звонок.

При активации функции **Пауза/возобновить** отключаются все сенсорные кнопки, за исключением кнопок **Пауза и блокировка**  и **Включено/Выключено** .

Для возобновления процесса приготовления нажмите кнопку **Пауза/возобновить**  еще раз.

## Быстрая остановка

Данная функция позволяет быстро завершить процесс приготовления.

Для выключения конфорки удерживайте кнопку соответствующей **конфорки**  нажатой в течение 2 секунд.



### ПРИМЕЧАНИЕ

Кнопка **Flex Zone**  не поддерживает функцию быстрой остановки.



## Режим защитной блокировки

Вы можете использовать режим защитной блокировки с целью предотвращения непреднамеренного включения конфорки и активации варочной поверхности. Можно также заблокировать панель управления, за исключением кнопки **Включено/Выключено**  (управление только выключением), чтобы предотвратить непреднамеренное изменение настроек, например, протиранием панели тканью.





### Включение/выключение режима защитной блокировки

1. Для включения режима нажмите сенсорную кнопку **Пауза и блокировка**  и удерживайте ее в течение приблизительно 3 секунд. В качестве подтверждения прозвучит звуковой сигнал.
2. Нажмите любую кнопку. Появится индикатор , указывающий на включение режима защитной блокировки.
3. Для выключения режима защитной блокировки нажмите кнопку **Пауза и блокировка**  еще раз и удерживайте ее нажатой в течение 3 секунд. В качестве подтверждения прозвучит звуковой сигнал.

### ПРИМЕЧАНИЕ

- Режим защитной блокировки остается активным независимо от включения/выключения питания.
- Режим защитной блокировки может быть установлен во время приготовления пищи. Чтобы выключить конфорку при активированном режиме защитной блокировки, нажмите кнопку **Включено/Выключено**  либо сначала отключите режим блокировки, а затем нажмите кнопку соответствующей **конфорки** .

## Настройка языка

1. Нажмите и удерживайте нажатой кнопку **Включено/Выключено**  более 1 секунды, чтобы включить прибор.
2. Нажмите и удерживайте кнопку **OK**  вместе с кнопкой **Пауза и блокировка**  в течение 3 секунд.
3. Выберите язык с помощью колеса управления и нажмите кнопку **OK** .

## Ограничение максимальной мощности

Эта функция позволяет регулировать максимальную мощность прибора.

1. Отключите питание.
2. Нажмите кнопку **Пауза и блокировка**  и удерживайте ее в течение приблизительно 3 секунд для включения режима защитной блокировки.
3. Одновременно нажмите кнопку левой передней **конфорки**  и кнопку правой передней **конфорки**  и удерживайте их в течение приблизительно 3 секунд.
4. Нажмите кнопку **Таймер**  и удерживайте ее в течение приблизительно 3 секунд. На дисплеях отобразится индикация **Po** и текущая максимальная мощность.
5. Вы можете отрегулировать предел мощности с помощью кнопки **OK**  (4000 Вт, 7400 Вт).
6. Нажмите на кнопку **Включено/Выключено** , чтобы подтвердить настройку.

### ПРИМЕЧАНИЕ

В режиме малой мощности (4000 Вт) уровень мощности будет регулироваться автоматически.

# Эксплуатация

## Включение/выключение звукового сигнала

1. Нажмите кнопку **Включено/Выключено** и удерживайте ее в течение 1–2 секунд.
2. В течение 10 секунд после включения питания нажмите на кнопку **Таймер** и удерживайте ее 3 секунды.
3. Звук выключится, а на дисплее отобразится индикация **Звук выключен**.
4. Чтобы изменить настройку звука, повторите шаги 1 и 2. Звук будет включен, и на дисплее отобразится соответствующая индикация **Звук включен**.

### ПРИМЕЧАНИЕ

Изменение настройки звука по истечении 10 секунд после включения питания прибора невозможно.

## Подключение Assist Sensor

С помощью Assist Sensor можно измерять температуру пищи при управляемом и автоматическом приготовлении пищи в сковороде или кастрюле и аналогичной посуде.

1. Нажмите кнопку **Включено/Выключено** и удерживайте ее нажатой в течение не менее 1 секунды для включения прибора. Войдите в меню Assist Cook и задайте параметры, нажав кнопку .
2. На дисплее отобразится экран подключения Assist Sensor.
3. Нажмите кнопку на **Assist Sensor**.
4. По окончании подключения Assist Sensor отображается экран завершения.

### ПРИМЕЧАНИЕ



Дополнительные сведения по использованию Assist Sensor см. в руководстве к нему.

Для просмотра отсканируйте код со своего смартфона.

## Использование вспомогательных функций приготовления пищи Assist Cook

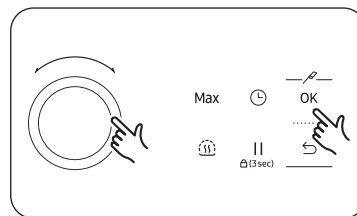

1. Войдите в меню Assist Cook и нажмите кнопку **Настройки** , чтобы воспользоваться приведенными ниже функциями с помощью колеса управления.
2. Поверните колесо управления для регулировки выходной мощности. Установленная выходная мощность отображается отдельно в зависимости от типа приготовления пищи.

Меню Assist Cook	Описание функций меню Assist Cook
Су-вид	Используйте Assist Sensor для поддержания желаемой температуры пищи (от 35 до 100 °C). <ul style="list-style-type: none"><li>• Для этой функции таймер может быть настроен на значение вплоть до 9 часов 59 минут. Подходит для разных способов готовки, включая приготовление в вакуумном пакете.</li></ul>
Термометр	Используйте Assist Sensor для проверки температуры текущего приготавливаемого блюда.
Подключитесь к SmartThings для просмотра рецептов	Кулинарный сервис позволяет выбрать и сохранить до пяти рецептов для дальнейшего использования. <ul style="list-style-type: none"><li>• Если вы не подключитесь к SmartThings, последний выбранный вами рецепт не будет активирован.</li></ul>

### ВНИМАНИЕ

Запускайте функции приготовления пищи Assist Cook при остывшей варочной панели.

### ПРИМЕЧАНИЕ

- Функции термометра и су-вид поддерживаются всеми конфорками. Опция «Подключитесь к SmartThings для просмотра рецептов» доступна только для правой передней конфорки.
- Если Assist Sensor не используется в течение более 5 минут после извлечения его из зарядного устройства, он переходит в спящий режим. Для вывода датчика из спящего режима и начала его использования нажмите один раз на кнопку **Assist Sensor**.



## Подключение мобильного приложения Easy Setup



Найдите приложение SmartThings в магазине Google Play Store, Galaxy Store или Apple App Store.

Загрузите приложение SmartThings компании Samsung Electronics на свое смарт-устройство. Для работы с приложением вам потребуется учетная запись Samsung.

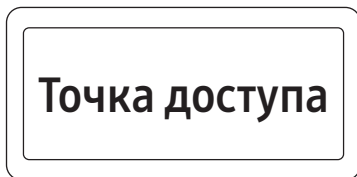

1. Нажмите и удерживайте не менее 1 секунды кнопку **Вкл./выкл.** ①, чтобы включить прибор, и запустите мобильное приложение SmartThings.



2. Нажмите кнопку **Пауза и блокировка**  и удерживайте ее в течение приблизительно 5 секунд. После этого подготовьтесь к подключению к мобильному приложению. Выполните подключение, следуя инструкциям в мобильном приложении.
- Продолжайте удерживать нажатой кнопку **Пауза и блокировка**  даже после появления на дисплее индикации **Экран настроек блокировки**.

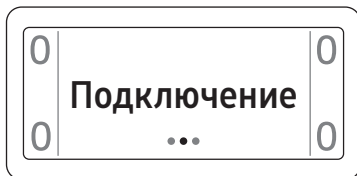

3. После подключения прибора к мобильному приложению на дисплее появится надпись **Подключение**. Процесс может занять до 5 минут в зависимости от среды использования.

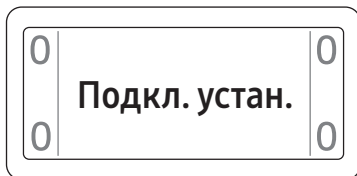

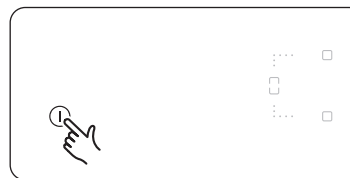

4. После завершения подключения на экране появится надпись **Успешное подключение**. Теперь вы можете следить за состоянием вашего прибора с помощью мобильного приложения.

## Настройки включения/выключения Wi-Fi

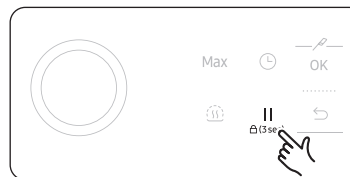

1. Нажмите и удерживайте не менее 1 секунды кнопку **Вкл./выкл.** ①, чтобы включить прибор.



2. В течение 10 секунд после включения прибора нажмите и удерживайте кнопку **Пауза и блокировка**  в течение приблизительно 3 секунд.

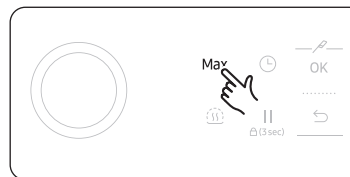

3. Нажмите и удерживайте кнопку **Max Boost Max** справа в течение приблизительно 3 секунд. Активирован модуль Wi-Fi прибора.



4. Нажмите кнопку **ОК** () для включения/отключения Wi-Fi.

### ПРИМЕЧАНИЕ

Пока на дисплее отображается индикатор остаточного тепла  **Ост.нагр**, вы не можете включить или отключить Wi-Fi из соображений безопасности.

# Эксплуатация

## Управление вытяжкой

Данный прибор оснащен модулем Bluetooth, который позволяет подключить варочную панель к управляемым вытяжкам Samsung. Через Bluetooth-соединение можно использовать функцию управления вытяжкой в приложении SmartThings. Посетите веб-сайт [www.samsung.com](http://www.samsung.com), чтобы узнать больше о моделях вытяжек Samsung с поддержкой внешнего управления.

### Подключение к управляемой вытяжке

1. Загрузите и запустите приложение SmartThings на своем смартфоне. Затем выполните процедуру Smart Connect для подключения к варочной панели.
2. Следуйте инструкциям для Bluetooth-модуля управляемой вытяжки и активируйте соединение Bluetooth.
3. Нажмите и удерживайте одновременно кнопки **Таймер**  и **Пауза и блокировка**  для установки соединения Bluetooth. Когда соединение Bluetooth будет успешно установлено, индикация **Bluetooth** появится на экране дисплея.
4. Следуйте инструкциям в руководстве пользователя управляемой вытяжки и в руководстве по работе с приложением, чтобы использовать функции управления вытяжкой.

### ПРИМЕЧАНИЕ

- Если соединение Smart Connect не установлено, вы не сможете использовать приложение SmartThings для контроля и управления вытяжкой.
- Без подключения к варочной панели по интерфейсу Smart Connect вы можете использовать Bluetooth-соединение для сопряжения варочной панели с вытяжкой и их синхронизации. Для этого выполните вышеописанные шаги 2 и 3.

# Уход за прибором

## Варочная панель

### ПРЕДУПРЕЖДЕНИЕ

Чистящие средства не должны попадать на нагретую стеклокерамическую поверхность варочной панели. После очистки все чистящие средства необходимо смыть достаточным количеством чистой воды, поскольку эти средства могут оказывать разъедающий эффект на нагретую стеклокерамическую поверхность. Не используйте агрессивные чистящие средства, такие как аэрозоли для чистки решетки для гриля и духового шкафа, губки с грубыми волокнами или шлифующие чистящие средства для кухонной посуды.

### ПРИМЕЧАНИЕ

Очищайте стеклокерамическую поверхность после каждого использования, пока она сохраняет тепло (на ощупь). Это предотвратит пригорание и засыхание на поверхности панели пролитой жидкости. Удаляйте осадок, следы воды, капли жира и пятна на металле с помощью имеющегося в продаже средства для чистки стеклокерамики или нержавеющей стали.

### Легкие загрязнения

1. Протрите стеклокерамическую поверхность влажной тканью.
2. После этого вытрите ее насухо чистой тканью. Остатки чистящего средства не должны оставаться на поверхности.
3. Раз в неделю следует тщательно очищать стеклокерамическую варочную поверхность с помощью имеющегося в продаже средства для чистки стеклокерамики или нержавеющей стали.
4. Протирайте стеклокерамическую поверхность тряпкой, смоченной достаточным количеством чистой воды, а затем сухой чистой безворсовой тканью.

## Стойкие въевшиеся загрязнения

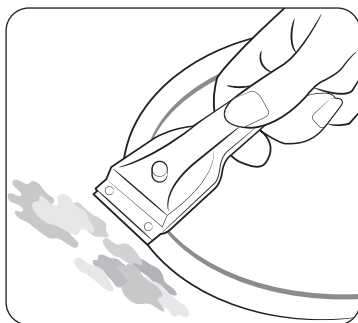

1. Для удаления остатков пищи и пятен от брызг, въевшихся в поверхность, используйте специальный скребок для стекла.
2. Располагайте скребок под углом к стеклокерамической поверхности.
3. Удаляйте загрязнения, соскабливая их заостренным концом скребка.

### ПРИМЕЧАНИЕ

Скребок для стекла и чистящие средства для стеклокерамической поверхности можно приобрести в специализированных розничных магазинах.

## Проблемные загрязнения

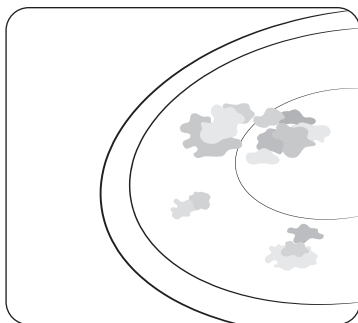

1. Удаляйте пригоревший сахар, расплавленную фольгу и другие подобные вещества и материалы скребком для стекла сразу, пока они еще горячие.

### ПРЕДУПРЕЖДЕНИЕ

При очистке горячей конфорки скребком для стекла существует риск получения ожога.

2. Очищайте варочную панель как обычно, когда она остынет. Если конфорка, на которой пригорело или расплавилось какое-либо вещество, совсем остыла, нагрейте ее для очистки.

### ПРИМЕЧАНИЕ

Царапины и темные пятна на стеклокерамической поверхности, появившиеся, например, в результате использования посуды с острыми краями, удалить невозможно. Но они не влияют на работу варочной панели.

## Рама варочной панели (приобретается дополнительно)

### ПРЕДУПРЕЖДЕНИЕ

Не используйте для очистки рамы варочной панели уксус, лимонный сок или средства для очистки от накипи. Это может привести к появлению на ней мутных пятен.

1. Протрите раму влажной тканью.
2. Смочите засохшую грязь мокрой тряпкой. Затем вытрите насухо.

## Во избежание повреждения прибора

- Не используйте варочную панель в качестве рабочей поверхности или для хранения вещей.
- Не включайте конфорку, если на ней нет посуды или если посуда пустая.
- Стеклокерамика очень прочная и устойчивая к температурным воздействиям, однако она не является небьющейся. Ее можно повредить в результате падения на нее острого или тяжелого предмета.
- Не ставьте посуду на раму варочной панели. Это может привести к появлению царапин и повреждению покрытия.
- Старайтесь не капать или проливать на раму варочной панели кислотосодержащие жидкости, такие как уксус, лимонный сок и средства для удаления накипи, поскольку от них остаются мутные пятна.
- Если на горячую конфорку попадет и расплавится сахар или продукт, содержащий сахар, его нужно сразу же удалить скребком, пока он еще горячий. Если дать ему остыть, то при удалении он может повредить поверхность.
- Не кладите на стеклокерамическую поверхность легкоплавкие предметы и материалы, такие как пластик, алюминиевая фольга и фольга для духовки. Если на варочной панели расплавилось что-то подобное, немедленно удалите это скребком.

# Устранение неисправностей и обслуживание

## Устранение неисправностей

Незначительные неполадки можно устранить самостоятельно, руководствуясь приведенными ниже инструкциями. Если эти инструкции не помогают, не пытайтесь самостоятельно отремонтировать прибор.





### **⚠ ПРЕДУПРЕЖДЕНИЕ**

Ремонт прибора должен выполняться только квалифицированным техническим специалистом. Неквалифицированно выполненный ремонт может представлять существенную опасность для пользователя. Если вашему прибору требуется ремонт, обратитесь в местный сервисный центр.

Проблема	Подтверждение	Причины и действия
Отсутствует индикация на дисплее.	<ul style="list-style-type: none"> <li>Сработал автоматический выключатель в домашней сети?</li> </ul>	<ul style="list-style-type: none"> <li>Проверьте выключатель.</li> <li>Позвоните специалисту сервисной службы.</li> </ul>
Электроприбор не работает и не реагирует на нажатие кнопок.	<ul style="list-style-type: none"> <li>На панели управления присутствует жидкость или влажная тряпка?</li> </ul>	<ul style="list-style-type: none"> <li>Очистите панель управления.</li> </ul>
	<ul style="list-style-type: none"> <li>Вы включили питание, нажав кнопку питания?</li> </ul>	<ul style="list-style-type: none"> <li>Нажмите кнопку питания, чтобы обеспечить подачу электроэнергии.</li> </ul>
	<ul style="list-style-type: none"> <li>Установлена ли функция блокировки?</li> </ul>	<ul style="list-style-type: none"> <li>Отключите функцию блокировки.</li> </ul>
	<ul style="list-style-type: none"> <li>Питание отключено?</li> </ul>	<ul style="list-style-type: none"> <li>Если вы включите питание и после этого не нажмете ни одну кнопку прибора в течение определенного периода времени, питание автоматически отключится.</li> </ul>

Проблема	Подтверждение	Причины и действия
Электроприбор неожиданно перестал работать.	<ul style="list-style-type: none"> <li>Питание отключено?</li> </ul>	<ul style="list-style-type: none"> <li>Могут случаться перебои в подаче электроэнергии. Попробуйте включить питание снова.</li> </ul>
	<ul style="list-style-type: none"> <li>На панели управления присутствует жидкость или влажная тряпка?</li> </ul>	<ul style="list-style-type: none"> <li>Очистите панель управления.</li> </ul>
Я выключил питание прибора после его использования, но индикация уровня остаточного тепла  Ост.нагр на дисплее не появляется.	<ul style="list-style-type: none"> <li>Вы использовали конфорку кратковременно?</li> </ul>	<ul style="list-style-type: none"> <li>Слишком низкий уровень нагрева конфорки и, соответственно, уровень остаточного тепла. Поэтому отсутствует индикация  Ост.нагр.</li> </ul>
	<ul style="list-style-type: none"> <li>Стеклокерамическая поверхность панели горячая?</li> </ul>	<ul style="list-style-type: none"> <li>Обратитесь в сервисную службу.</li> </ul>
Охлаждающий вентилятор продолжает работать даже после выключения питания прибора.	<ul style="list-style-type: none"> <li>Прибор работал перед этим длительное время?</li> </ul>	<ul style="list-style-type: none"> <li>Даже после отключения питания какое-то время вентилятор продолжает работать для охлаждения внутренних компонентов прибора. По окончании охлаждения вентилятор автоматически выключится.</li> </ul>

Проблема	Причины и действия
A2	<ul style="list-style-type: none"> <li>Сбой в работе электродвигателя постоянного тока из-за неполадки с печатной платой или электропроводкой либо из-за неисправности крыльчатки электродвигателя.</li> </ul>
C1	<ul style="list-style-type: none"> <li>Если возникла проблема с прибором вследствие нагревания пустой посуды или длительной некорректной эксплуатации, снимите посуду для приготовления и дайте прибору полностью остыть перед его дальнейшим использованием.</li> </ul>
C0, C2	<ul style="list-style-type: none"> <li>При повторном появлении этого сообщения следует обратиться в сервисный центр.</li> <li>Что-то не так с датчиком температуры. Обратитесь в сервисный центр.</li> </ul>
d0	<ul style="list-style-type: none"> <li>Проверьте, нет ли каких-либо посторонних веществ на рабочей поверхности, протрите начисто рабочую поверхность, попробуйте еще раз.</li> <li>Индикация появляется в целях безопасности, если вы не отпускаете кнопку более 8 секунд. Попробуйте выключить прибор, а затем включить снова.</li> <li>При повторном появлении этого сообщения следует обратиться в сервисный центр.</li> </ul>
F0, F2	<ul style="list-style-type: none"> <li>Эта индикация вызвана сбоями связи между электронными компонентами внутри прибора. Обратитесь в сервисный центр.</li> </ul>
UP	<ul style="list-style-type: none"> <li>Эта индикация указывает на отклонения в рабочем напряжении. Проверьте розетку питания.</li> </ul>

Проблема	Причины и действия
	<ul style="list-style-type: none"> <li>Эта индикация отображается, если посуда для приготовления пищи не подходит для индукционной конфорки или конфорка включена без посуды.</li> <li>Используйте кухонную посуду, предназначенную для индукционной конфорки.</li> <li>При повторном появлении этого сообщения следует обратиться в сервисный центр.</li> </ul>
	<ul style="list-style-type: none"> <li>Эта индикация отображается, когда установлена функция блокировки.</li> <li>При повторном появлении этого сообщения следует обратиться в сервисный центр.</li> </ul>
 Ост.нагр,  Ост.нагр	<ul style="list-style-type: none"> <li>Эта индикация отображается при наличии остаточного тепла на стеклокерамической панели после отключения питания.</li> <li>Если эта индикация не исчезает после полного остывания панели, обратитесь в сервисный центр.</li> </ul>

# Устранение неисправностей и обслуживание

## Что делать, если конфорка не включается или не выключается?

Это может быть вызвано несколькими причинами.

- Часть панели управления накрыта влажной тряпкой или залита жидкостью.
- Режим защитной блокировки включен и отображается индикация .

## Что делать, если на дисплее отображается индикация d0?

Проверьте следующее:

- Часть панели управления накрыта влажной тряпкой или залита жидкостью. Для сброса индикации нажмите кнопку **Включено/Выключено** .
- Если на панель управления попала жидкость, ее необходимо вытереть.

## Что делать, если на дисплее отображается индикация C1?

Проверьте следующее:

- Варочная панель перегрелась из-за неправильного использования.
- После остывания варочной панели нажмите кнопку **Включено/Выключено**  для выполнения сброса.

## Что делать, если на дисплее отображается индикация .

Проверьте следующее:

- На конфорке нет посуды либо она слишком малого размера или несовместимого типа.
- При использовании подходящей посуды эта индикация исчезнет.

## Что делать, если охлаждающий вентилятор продолжает работать после выключения варочной панели?

Проверьте следующее:

- После выключения варочной панели вентилятор работает автономно, охлаждая систему.
- После того как все электронные элементы будут охлаждены или по прошествии максимального периода времени (10 минут), вентилятор отключится.
- Если сбой вызван неправильным использованием прибора, услуги по устранению неисправности (включая вызов технического специалиста сервисного центра) могут быть платными даже в рамках гарантийного срока.

## Обслуживание

Перед обращением в сервисный центр за помощью или для проведения обслуживания ознакомьтесь с разделом **Устранение неисправностей**. Если своими силами справиться с неполадкой не удалось, руководствуйтесь следующими инструкциями.

### Неполадка вызвана техническим дефектом?

Если да, обратитесь в местный сервисный центр.

Подготовьтесь к разговору заранее. Это упростит процесс диагностики проблемы, а также позволит быстро решить, нужен ли визит специалиста сервисной службы.

Будьте готовы ответить на следующие вопросы.

- В чем заключается проблема?
- При каких обстоятельствах возникает проблема?

Готовясь к телефонному разговору, запишите модель и серийный номер прибора. Эти сведения приведены в заводской табличке.

- Описание модели
- Код серийного номера (15 цифр)

Для удобства рекомендуем сразу записать эти сведения здесь, в руководстве.

- Модель:
- Серийный номер:

### В каких случаях с пользователя взимается плата даже в рамках гарантийного периода?

- Если выясняется, что пользователь мог самостоятельно устранить неполадку, воспользовавшись одной из рекомендаций, приведенных в разделе **Устранение неисправностей**.
- Если техническому специалисту сервисного центра пришлось сделать несколько выездов на место из-за того, что он не получил сразу всю необходимую информацию и, например, вынужден был возвращаться за запасными деталями. Чтобы не нести дополнительные расходы, заранее подготовьтесь к телефонному разговору со специалистом, как описано выше. Это сэкономит вам деньги.



Символ «не для пищевой продукции» применяется в соответствии с техническим регламентом Таможенного союза "О безопасности упаковки" 005/2011 и указывает на то, что упаковка данного продукта не предназначена для повторного использования и подлежит утилизации. Упаковку данного продукта запрещается использовать для хранения пищевой продукции.



Символ "петля Мебиуса" указывает на возможность утилизации упаковки. Символ может быть дополнен обозначением материала упаковки в виде цифрового и/или буквенного обозначения.

Подлежит использованию по назначению в нормальных условиях Срок службы: 7 лет



**SAMSUNG**

**Производитель :** Samsung Electronics Co., Ltd

**Адрес производителя :**

Республика Корея, (Maetan-dong) 129, Samsung-ro, Yeongtong gu, Suwon-si, Gyeonggi-do, 16677

**Адрес мощностей производства :**

Китай, 19 Sanle Road, Beijiao, Shunde, Foshan, Guangdong

**Страна производства :** Китай

**Импортер в России :**

Российская Федерация 123242 г.Москва, Новинский бульвар, д. 31, помещение 1,2

**Информация о назначении:** для приготовления пищи

В СЛУЧАЕ ВОЗНИКНОВЕНИЯ ВОПРОСОВ ИЛИ КОММЕНТАРИЕВ

СТРАНА	ТЕЛЕФОН	ВЕБ-САЙТ
RUSSIA	8-800-555-55-55	<a href="http://www.samsung.com/ru/support">www.samsung.com/ru/support</a>
GEORGIA	0-800-555-555	<a href="http://www.samsung.com/ru/support">www.samsung.com/ru/support</a>
ARMENIA	0-800-05-555	<a href="http://www.samsung.com/ru/support">www.samsung.com/ru/support</a>
AZERBAIJAN	0-88-555-55-55	<a href="http://www.samsung.com/ru/support">www.samsung.com/ru/support</a>
KYRGYZSTAN	00-800-500-55-500 (GSM: 9977)	<a href="http://www.samsung.com/kz_ru/support">www.samsung.com/kz_ru/support</a>
UZBEKISTAN	00-800-500-55-500 (GSM: 7799, 0799 (Uztelecom))	<a href="http://www.samsung.com/uz_ru/support">www.samsung.com/uz_ru/support</a>
KAZAKHSTAN	8-10-800-500-55-500 (GSM: 7799)	<a href="http://www.samsung.com/kz_ru/support">www.samsung.com/kz_ru/support</a>
TAJIKISTAN	8-10-800-500-55-500 (GSM: 8888)	<a href="http://www.samsung.com/kz_ru/support">www.samsung.com/kz_ru/support</a>
MONGOLIA	1800-25-55	<a href="http://www.samsung.com/kz_ru/support">www.samsung.com/kz_ru/support</a>
BELARUS	810-800-500-55-500	<a href="http://www.samsung.com/ru/support">www.samsung.com/ru/support</a>
MOLDOVA	+373-22-667-400	<a href="http://www.samsung.com/ua/support">www.samsung.com/ua/support</a>
UKRAINE	0-800-502-000	<a href="http://www.samsung.com/ua/support">www.samsung.com/ua/support</a>



# Индукциялық плита

---

Пайдаланушы нұсқаулығы

NZ64B7799\*\*

---



**SAMSUNG**

# Мазмұны

## Бұл нұсқаулықты пайдалану 3

Осы пайдаланушы нұсқаулығында келесі белгілер пайдаланылады:	3
Модель атауы және сериялық нөмірі	3

## Қауіпсіздік бойынша нұсқаулар 3

Қаптама материалын кәдеге жарату	6
Ескі құрылғыны дұрыс кәдеге жарату	6
Бұл өнімді дұрыс кәдеге жарату (Электр және электрондық жабдық қалдықтары)	6

## Плитаны орнату 7

Орнатушыға арналған қауіпсіздік нұсқаулары	7
Сізге қажетті құралдар	7
Ток көзіне қосылу	7
Үстелге орнату	8
Құрамдас бөлшектер	10

## Жұмысты бастамас бұрын 10

Ас пісіру алаңдары	10
Басқару панелі	11
Индукциялық қыздыру	11
Қауіпсіз өшіру	12
Қалған жылу деңгейінің көрсеткіші	12
Температураны анықтау	12
Ыдыс-аяқ	13
Сенсорлық түймелерді пайдалану	16
Жұмыс шулары	16
Бастапқы тазалау	16

## Пайдалану 17

Құрылғыны қосу	17
Құрылғыны өшіру	17
Пісіру алаңы мен қуат деңгейін таңдау	17
Максималды күшейту	18
Икемді алаңды пайдалану (тек Flex Zone қолданылатын үлгілер үшін)	19
Flex Plus мүмкіндіктері	19
Жылы сақтау	20
Таймер	21
Кідірту/Жалғастыру	21
Жылдам тоқтату	21
Балаларға арналған қауіпсіздік құлпы	22
Тіл параметрі	22
Максималды қуат шегі	22
Дыбыс қосу/өшіру	23
Assist Sensor қосу	23
Көмекші аспаз функцияларын пайдалану	23
Easy Setup мобильді қолданбасын қосыңыз	24
Wi-Fi қосу/өшіру параметрлері	24
Сорғышты басқару	25

## Құрылғыңызға техникалық қызмет көрсету 25

Плита	25
Жеңіл ластану	25
Қатты ластану	26
Проблемалық ластану	26
Плитаның жақтауы (опция)	26
Құрылғыңызға зақым келтірмеу үшін	26

## Ақауларды жою және қызмет көрсету 27

Ақауларды жою	27
Қызмет көрсету	29

## Бұл нұсқаулықты пайдалану

Құрылғыны пайдаланбас бұрын келесі бөлімде ұсынылған қауіпсіздік туралы ақпаратқа ерекше назар аударып отырып, осы пайдаланушы нұсқаулығын оқып шығыңыз. Бұл нұсқаулықты келешекте қолданылатын анықтама ретінде сақтаңыз.

Құрылғы басқа біреуге берілсе, нұсқаулықты құрылғының жаңа иесіне беруді ұмытпаңыз.

### Осы пайдаланушы нұсқаулығында келесі белгілер пайдаланылады:

#### ЕСКЕРТУ

**Ауыр жарақатқа немесе өлімге** себеп болуы мүмкін тәуекелдер немесе қауіпті әрекеттер.

#### НАЗАР АУДАРЫҢЫЗ

**Жеңіл жарақатқа немесе мүлік зақымына** себеп болуы мүмкін тәуекелдер немесе қауіпті әрекеттер.

#### НАЗАР АУДАРЫҢЫЗ

Плитаны пайдалану кезінде өрт, жарылыс, электр тогының соғуы немесе жарақат алу қаупін азайту үшін негізгі қауіпсіздік шараларын орындаңыз.

#### ЕСКЕРТПЕ

Пайдаланушыларға өнімді пайдалануға көмектесетін пайдалы кеңестер, ұсыныстар немесе ақпарат.

### Модель атауы және сериялық нөмірі

Модель атауы да, сериялық нөмірі де плита негізінің астында көрсетілген.

Кейін пайдалану үшін ақпаратты жазып алыңыз немесе ағымдағы бетке қосымша өнім жапсырмасын (өнімнің жоғарғы жағында орналасқан) жапсырыңыз.

Модель атауы \_\_\_\_\_

Сериялық нөмір \_\_\_\_\_

## Қауіпсіздік бойынша нұсқаулар

Бұл құрылғының қауіпсіздікті қамтамасыз ету аспектілері барлық қабылданған техникалық және қауіпсіздік стандарттарына сәйкес келеді. Дегенмен, өндіруші ретінде сізді келесі қауіпсіздік нұсқауларымен таныстыру біздің міндетіміз деп санаймыз.

### ЕСКЕРТУ

Қауіпсіздігіне жауапты адамның қадағалауынсыз немесе құрылғыны пайдалану туралы нұсқауынсыз, бұл құрылғы физикалық, сезу немесе ақыл-ой қабілеттері шектеулі немесе тәжірибесі мен білімі жоқ адамдардың (оның ішінде балалардың) пайдалануына арналмаған.

Балалардың құрылғымен ойнамауы қадағалануы керек.

Құрылғыны қауіпсіз пайдалану туралы нұсқаулар берілген болса және қауіптер түсіндірілсе, бұл құрылғыны 8 жасқа толған және асқан балалар, сондай-ақ, физикалық, сезу немесе ақыл-ой қабілеттері шектеулі не тәжірибесі мен білімі жоқ адамдар пайдалана алады. Балалар құрылғымен ойнамауы керек. Ересектердің қадағалауынсыз, балалар құрылғыны тазаламауы және техникалық қызмет көрсетпеуі керек.

Яғни, құрылғы сымдарды қосу ережелеріне сәйкес жалғанып, ток көзінен ажыратылуы тиіс.

Бұл құрылғыны орнатқаннан кейін электр желісінен ажыратуға болады. Ашаны қолжетімді ету немесе сымдарды жалғау ережелеріне сәйкес электр сымна қосқышты жалғау арқылы құрылғыны ажыратуға болады.

Қоректендіру сымы зақымдалған болса, қауіпті жағдайларға жол бермеу үшін оны өндіруші, оның қызмет көрсетушісі немесе білікті мамандар ауыстыруы керек.

Көрсетілген бекіту әдісі желімдерді қолдануға байланысты емес, себебі олар сенімді бекіту құралдары болып саналмайды.

## Қауіпсіздік бойынша нұсқаулар

**ЕСКЕРТУ:** Үстіңгі беті жарылған болса, электр тогының соғу қаупіне жол бермеу үшін құрылғыны өшіріңіз.

Қолдану кезінде құрылғы қызып кетеді. Плитаның ішіндегі қыздыру элементтеріне тиіп кетпеу үшін абай болу керек.

**ЕСКЕРТУ:** Қол жеткізуге болатын бөлшектер пайдалану кезінде қызып кетуі мүмкін. Кішкентай балалар құрылғыға жақындамауы керек.

Бутазартқышты қолдануға болмайды.

Пышақтар, шанышқылар, қасықтар және қақпақтар сияқты металл заттарды плитаның бетіне қоюға болмайды, себебі олар қызып кетуі мүмкін.

Пайдаланғаннан кейін плита элементін басқару пәрмені арқылы өшіріп, таба детекторына сүйенбеңіз.

Құрылғы сыртқы таймер немесе бөлек қашықтан басқару жүйесі арқылы жұмыс істеуге арналмаған.

**НАЗАР АУДАРЫҢЫЗ:** Пісіру үдерісін қадағалау керек. Қысқа уақытта пісіру үдерісін үздіксіз бақылау қажет.

Қызып кетпеуі үшін құрылғыны декоративтік есіктің артына орнатуға болмайды.

**ЕСКЕРТУ:** Құрылғы мен оның қолжетімді бөлшектері пайдалану кезінде қызып кетеді. Қызып кететін элементтерге тиіп кетпеу үшін абай болуыңыз керек. 8 жасқа толмаған балаларды үнемі бақылау қажет.

**ЕСКЕРТУ:** Плитада майды пайдаланып қараусыз пісіру қауіпті жағдайға және өртке себеп болуы мүмкін.

Өртті ЕШҚАШАН сумен сөндіруге тырыспаңыз, құрылғыны өшіріңіз, содан кейін жалынды қақпақпен немесе өрт көрпемен жабыңыз.

**ЕСКЕРТУ:** Өрт қаупі: Пісіру бетінде заттарды қалдырмаңыз.

**ЕСКЕРТУ:** Пісіруге арналған құрылғы өндірушісі әзірлеген немесе құрылғы өндірушісінің пайдалану нұсқаулығында көрсетілген не құрылғыға кіріктірілген плита қорғағыштарын ғана пайдаланыңыз. Ұсынылмаған қорғағыштарды пайдалану жазатайым оқиғаларға себеп болуы мүмкін.

Қолдану кезінде үстіңгі беті қызып кетуі мүмкін.

Құрылғыны қауіпсіз пайдалану туралы нұсқаулар берілген болса және қауіптер түсіндірілсе, бұл құрылғыны 8 жасқа толған және асқан балалар, сондай-ақ, физикалық, сезу немесе ақыл-ой қабілеттері шектеулі не тәжірибесі мен білімі жоқ адамдар пайдалана алады. Балалар құрылғымен ойнамауы керек. Тазалау мен техникалық қызмет көрсету жұмыстарын тек ересектер қадағалауымен 8 жасқа толған балалар мен ересектер іске асыруы тиіс. Құрылғы мен оның сымын 8 жасқа толмаған балалардың қолы жетпейтін жерде сақтаңыз.

### НАЗАРАУДАРЫҢЫЗ

Құрылғыны білікті маман дұрыс орнатқанына және жерге тұйықтағанына көз жеткізіңіз.

Құрылғыға тек білікті қызмет көрсетуші мамандар қызмет көрсетуі керек. Білікті емес мамандар іске асырған жөндеу жұмыстары жарақатқа немесе елеулі ақауларға себеп болуы мүмкін. Құрылғыңыз жөндеуді қажет етсе, жергілікті қызмет көрсету орталығына хабарласыңыз. Бұл нұсқауларды орындамау зақым келтіруі және кепілдік күшін жоюы мүмкін.

Беттеу орнатылатын құрылғыларды тек тиісті стандарттарға сәйкес келетін шкафтар мен жұмыс орындарына орнатқаннан кейін ғана пайдалануға болады. Бұл негізгі қауіпсіздік стандарттары талап ететін электр қондырғылармен жанасудан жеткілікті қорғанысты қамтамасыз етеді.

Құрылғыңыз дұрыс жұмыс істемесе немесе құрылғыда сыну, жарылу не бөліну белгілері пайда болса:

- барлық пісіруге арналған құрылғыларды өшіріңіз;
- плитаны электр желісінен ажыратыңыз; және
- жергілікті қызмет көрсету орталығына хабарласыңыз.

Плитада жарылу белгілері пайда болса, электр тогының соғу қаупіне жол бермеу үшін құрылғыны өшіріңіз. Плитаны шыны беті ауыстырылмайынша пайдаланбаңыз.

Плитаны алюминий фольганы, алюминий фольгаға оралған өнімдерді немесе алюминий ыдысқа оралған мұздатылған тағамдарды қыздыру үшін пайдаланбаңыз.

Табаның түбі мен плитаның арасындағы сұйықтық бу қысымын тудыруы мүмкін. Бұл табаның қозғалуына себеп болуы мүмкін.

Ыстық плита мен табаның негізі әрқашан құрғақ екеніне көз жеткізіңіз.

Ас пісіру кезінде пісіру алаңдары қызып кетеді.

Кішкентай балалар құрылғыға ешқашан жақындамауы керек.

Барлық қаптама материалдары балалардың қолы жетпейтін жерде сақталуы тиіс, себебі қаптама материалдар балалар үшін қауіпті болуы мүмкін.

Бұл құрылғыны үйдегі қалыпты пісіру және қуыру мақсатында ғана пайдалану керек. Құрылғы коммерциялық немесе өнеркәсіптік пайдалануға арналмаған.

Плитаны ешқашан бөлмені жылыту үшін пайдаланбаңыз.

Электр құрылғыларын плитаның жанындағы розеткаға қосқанда абай болыңыз. Электр сымдары плитаға тиіп кетпеуі керек.

Қызып кеткен май тез жанып кетуі мүмкін. Майлы тағамдарды дайындаған кезде, мысалы, картоп қуырғанда, үстіңгі бетті ешқашан қараусыз қалдырмаңыз.

Пайдаланғаннан кейін пісіру алаңдарын өшіріңіз.

Басқару панелдерін әрқашан таза және құрғақ күйде сақтаңыз.

Жанғыш заттарды ешқашан пештің үстіне қоймаңыз, бұл өртке себеп болуы мүмкін.

Абайсыз пайдаланған жағдайда құрылғының күйіп қалу қаупі болады.

Электрлік құрылғылардың кабельдері плитаның немесе қызып кеткен ыдыстың ыстық бетіне тиіп кетпеуі керек.

Плитаны киімді кептіру үшін пайдаланбаңыз.

Кардиостимуляторды және белсенді жүрек имплантатын қолданатын пайдаланушылар қосулы кезде үстіңгі денесін индукциялық пісіру алаңдарынан кемінде 30 см қашықтықта ұстауы керек. Сенімді болмасаңыз, құрылғы өндірушісінен немесе дәрігерден кеңес алу керек. (Тек индукциялық плита моделі)

Құрылғыны өзіңіз жөндеуге, бөлшектеуге немесе өзгертуге әрекеттенбеңіз.

Тазаламас бұрын құрылғыны әрқашан өшіріңіз.

Плитаны осы нұсқаулықта көрсетілген тазалау және күтім жасау нұсқауларына сәйкес тазалаңыз.

Үй жануарларын құрылғыдан алыс ұстаңыз, себебі үй жануарлары құрылғының басқару элементтерін басып, ақаулық тудыруы мүмкін.

## Қауіпсіздік бойынша нұсқаулар

### Қаптама материалын кәдеге жарату

#### ⚠ ЕСКЕРТУ

Құрылғыны орау үшін пайдаланылатын барлық материалдар толығымен қайта өңдеуге жарамды. Үстіңгі қаптама мен қатты көбік бөліктері тиісті түрде белгіленген. Қауіпсіздік пен қоршаған ортаны ескере отырып, қаптама материалдар мен ескі құрылғыларды кәдеге жаратыңыз.

### Ескі құрылғыны дұрыс кәдеге жарату

#### ⚠ ЕСКЕРТУ

Ескі құрылғыны кәдеге жаратпас бұрын, қауіп көзі болмас үшін оны жұмысқа жарамсыз етіңіз. Бұны орындау үшін білікті маманнан құрылғыны электр желісінен ажыратып, электр сымын алып тастауды сұраңыз.

Құрылғыны тұрмыстық қоқысқа тастауға болмайды.

Қоқыстарды жинау мерзімі және қоқыс шығару орындары туралы ақпаратты жергілікті кәдеге жаратумен айналысатын бөлімдерден немесе кеңесінен алуға болады.

### Бұл өнімді дұрыс кәдеге жарату (Электр және электрондық жабдық қалдықтары)



(Бөлшектеп жинау жүйесі бар елдерде қолданылады)

Өнімдегі, керек-жарақтардағы немесе құжаттардағы бұл белгі өнімді және оның электрондық керек-жарақтарын (мысалы, зарядтағыш, гарнитура, USB кабелі) жұмыс мерзімі аяқталғаннан кейін басқа тұрмыстық қалдықтармен бірге тастауға болмайтынын көрсетеді. Қалдықтарды бақылаусыз тастаудан қоршаған ортаға немесе адам денсаулығына ықтимал зиянның алдын алу үшін осы заттарды басқа қалдықтар түрінен бөліп, материалдық ресурстарды тұрақты түрде қайта пайдалануды қамтамасыз ету үшін оларды жауапкершілікпен қайта өңдеңіз.

Тұрмыстық пайдаланушылар бұл заттарды қоршаған ортаға зиянсыз қайта өңдеу үшін қайда және қалай алуға болатыны туралы мәліметтер алу үшін осы өнімді сатып алған сатушыға немесе жергілікті үкімет кеңсесіне хабарласуы керек.

Іскерлік пайдаланушылар жеткізушілерімен байланысып, сатып алу келісімінің талаптары мен шарттарын тексеруі керек. Бұл өнімді және оның электрондық керек-жарақтарын кәдеге жарату үшін басқа коммерциялық қалдықтармен араластыруға болмайды.

Samsung компаниясының қоршаған ортаға қатысты міндеттемелері және REACH сияқты өнімге қатысты нормативтік міндеттері туралы ақпарат алу үшін мына сайтқа кіріңіз: [www.samsung.com/uk/aboutsamsung/sustainability/environment/our-commitment/data/](http://www.samsung.com/uk/aboutsamsung/sustainability/environment/our-commitment/data/)

# Плитаны орнату

## ▲ ЕСКЕРТУ

Жаңа құрылғыны тек білікті мамандар орнатып, жерге тұйықтағанына көз жеткізіңіз. Осы нұсқаулықты орындаңыз. Кепілдік дұрыс емес орнату нәтижесінде пайда болуы мүмкін кез келген зақымдарды қамтымайды.

Техникалық деректер осы нұсқаулықтың соңында ұсынылған.

## Орнатушыға арналған қауіпсіздік нұсқаулары

- Электр қондырғысында контакті саңылауының ені кемінде 3 мм болатын барлық полюстерде құрылғыны желіден ажыратуға мүмкіндік беретін құрылғы болуы керек. Қолайлы оқшаулағыш құрылғыларға желіні қорғайтын саңылаулар, сақтандырғыштар (бұрандалы сақтандырғыштар ұстағыштан алынуы керек), жерге тұйықтау және контакторлар жатады.
- Өрттен қорғау бойынша бұл құрылғы EN 60335 - 2 - 6 стандартына сәйкес келеді. Құрылғының бұл түрі бір жағында биік шкафпен немесе қабырғамен орнатылуы мүмкін.
- Орнату соққыдан қорғауды қамтамасыз етуі керек.
- Құрылғы орнатылған ас үй бөлігі DIN 68930 тұрақтылық талаптарына сай болуы керек.
- Ылғалдан қорғау үшін барлық кесілген беттер сәйкес тығыздағышпен тығыздалуы керек.
- Плиткамен қапталған жұмыс беттерінде плита орналасқан жердегі түйіспелер толығымен ерітіндімен толтырылуы керек.
- Табиғи, жасанды тастан немесе керамикалық төбелерде серіппелерді тиісті жасанды шайырман немесе аралас желіммен бекіту керек.
- Тығыздағыштың жұмыс бетіне ешқандай бос орындарсыз дұрыс орнатылғанына көз жеткізіңіз. Қосымша кремний тығыздағышты қолдануға болмайды; бұл қызмет көрсету кезінде оны алып тастауды қиындатады.
- Алынған кезде плитаны төменнен басып шығару керек.
- Плитаның астына тақтаны орнатуға болады.
- Жұмыс үстелі мен оның астындағы құрылғының алдыңғы бөлігі арасындағы желдету саңылауын жабуға болмайды.

## Сізге қажетті құралдар



Қарындаш



Айқара тәрізді бұрағышы



Сызғыш немесе теңестіру тақтасы



Қауіпсіздік көзілдірігі



Ара білдек

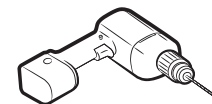

Бұрғы

## Ток көзіне қосылу

Қосар алдында құрылғының номиналды кернеуі, яғни техникалық ақпарат тақтайшасында көрсетілген кернеу қолда бар қуат кернеуіне сәйкес келетінін тексеріңіз. Техникалық ақпарат тақтайшасы плитаның төменгі корпусында орналасқан.

## ▲ ЕСКЕРТУ

Сымдарды тізбекке қоспас бұрын тізбектегі қуатты өшіріңіз.

- Қыздыру элементінің кернеуі 230 В~ (айнымалы ток). Құрылғы 220 В~ (айнымалы ток) немесе 240 В~ (айнымалы ток) желілерде де тамаша жұмыс істейді. Плитаны желіге контакт ені кемінде 3 мм болатын барлық полюстерде құрылғыны желіден ажыратуға мүмкіндік беретін құрылғы арқылы қосу керек, мысалы, автоматты желіні қорғайтын ажырату, жерге ағып кетуі немесе сақтандырғыш.
- Кабель қосылымдары ережелерге сәйкес жасалуы және клемма бұрандалары мықтап тартылуы керек.
- Плитаны электр желісіне қосқаннан кейін қолайлы ыдыс-аяқпен максималды параметрде әрқайсысын қысқа уақытқа қосу арқылы барлық пісіру алаңдарының пайдалануға дайын екенін тексеріңіз.

## ▲ ЕСКЕРТУ

Үйдің қосылуы мен құрылғысының фазалық және бейтарап орналасуына (сәйкестікке) назар аудару (қосу схемалары); әйтпесе компоненттер зақымдалуы мүмкін. Кепілдік дұрыс емес орнатудан болатын зақымдарды қамтымайды.

# Плитаны орнату

## ⚠ ЕСКЕРТУ

Қоректендіру сымы зақымдалған болса, қауіпті жағдайларға жол бермеу үшін оны өндіруші, оның қызмет көрсетушісі немесе білікті мамандар ауыстыруы керек.

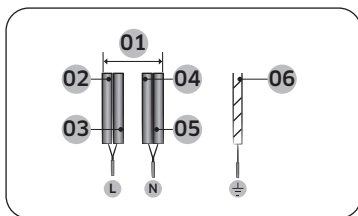

1N~ (32A)

01	220–240 В~	04	Көк
02	Қара	05	Сұр
03	Қоңыр	06	Жасыл/Сары

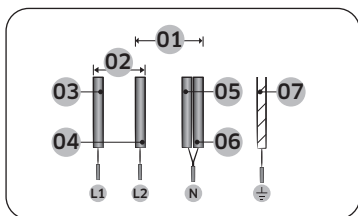

2N~ (16A): Қосар алдында 2-фазалы сымдарды (L1 және L2) ажыратыңыз.

01	220–240 В~	05	Көк
02	380–415 В~	06	Сұр
03	Қара	07	Жасыл/Сары
04	Қоңыр		

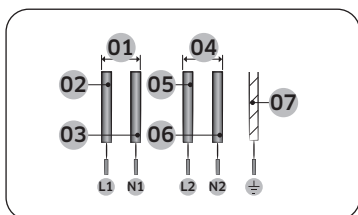

2 x 1N~ (16A): Қосар алдында сымдарды ажыратыңыз.

01	220–240 В~	05	Қоңыр
02	Қара	06	Сұр
03	Көк	07	Жасыл/Сары
04	220–240 В~		

## ⚠ ЕСКЕРТУ

Дұрыс қоректендіру қосылымы үшін клеммалардың жанында бекітілген сым схемасын орындаңыз.

## Үстелге орнату

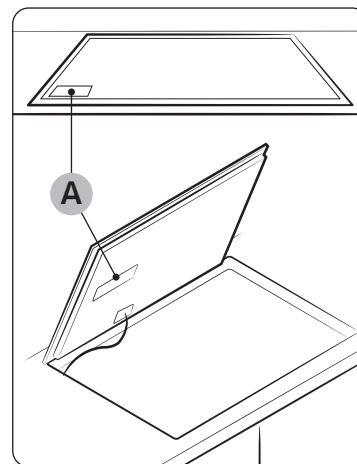

A. Сериялық нөмір

## 📖 ЕСКЕРТПЕ

Орнатпас бұрын құрылғының төлқұжат тақтайшасындағы сериялық нөмірді жазып алыңыз. Бұл нөмір қызмет көрсетуге сұраулар болған жағдайда қажет болады және құрылғының үстіңгі немесе астыңғы жағындағы бастапқы техникалық ақпарат тақтайшасында болғандықтан, орнатудан кейін енді қолжетімсіз болады.

## 📖 ЕСКЕРТПЕ

- Ең аз кеңістік пен тазарту талаптарына ерекше назар аударыңыз.
- Плитаның төменгі жағы желдеткішпен жабдықталған. Плитаның астында жәшік болса, оны кішкене заттарды немесе қағазды сақтау үшін пайдаланбау керек, себебі олар желдеткішті зақымдауы немесе сорып алған жағдайда салқындату процесіне кедергі келтіруі мүмкін.



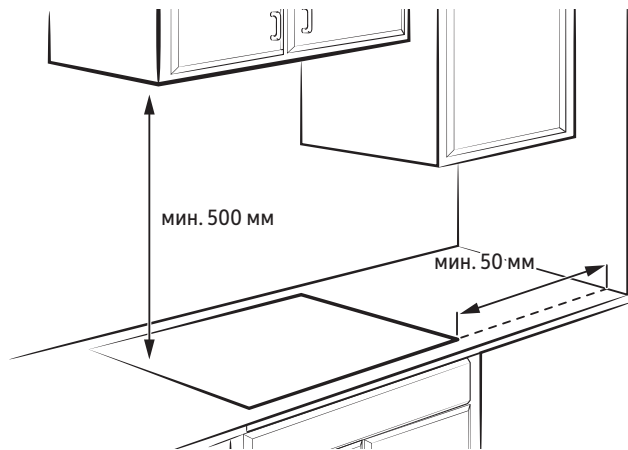

Тартпа	Пеш
<p>Мин. 10 мм Мин. 15 мм Мин. 20 мм Мин. 59 мм</p>	<p>Мин. 2 мм Мин. 15 мм Мин. 20 мм Мин. 10 мм</p>

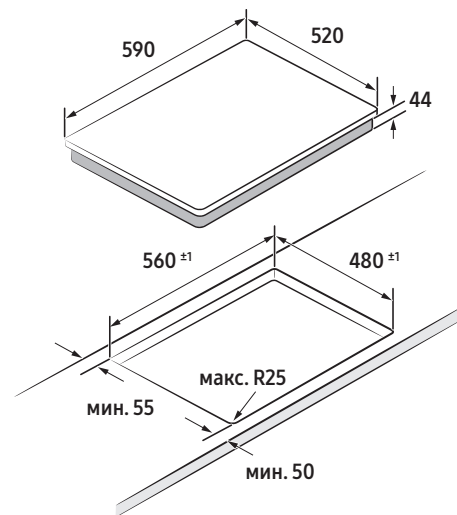

Өлш. бірлік: мм

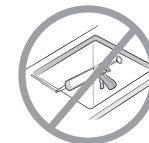

Flushed Fit түрі (тек NZ6\*\*\*\*FK моделін орнатуға болады)

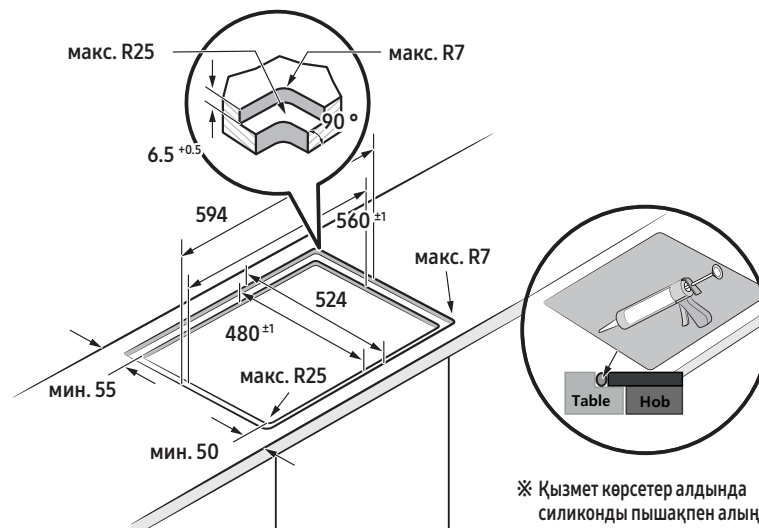

※ Қызмет көрсетер алдында силиконды пышақпен алыңыз.

## Плитаны орнату

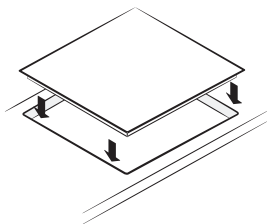
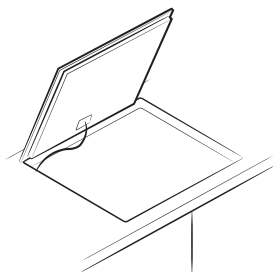
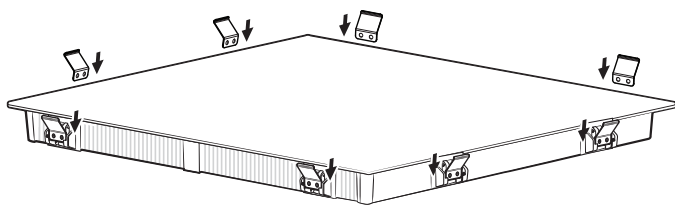

### Құрамдас бөлшектер

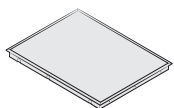

Индукциялық плита



Кронштейн серіппесі



Assist Sensor



Сымсыз зарядтағыш

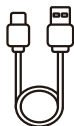

USB кабелі (C-түрі)

## Жұмысты бастамас бұрын

### Ас пісіру алаңдары

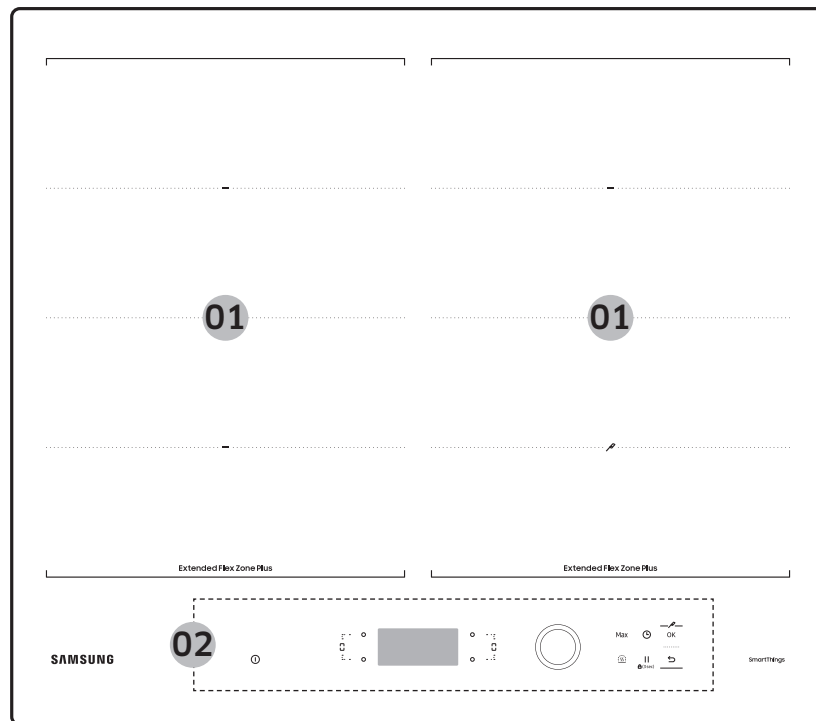

01 Индукциялық пісіру алаңы

02 Басқару панелі

## Басқару панелі

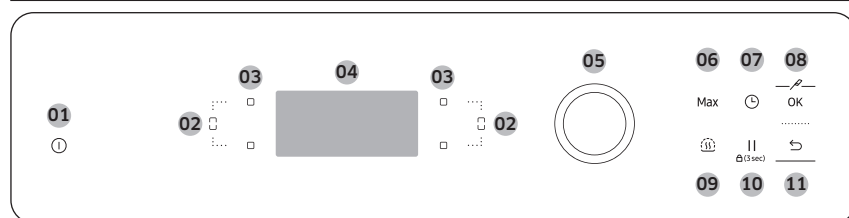

01	Қосу/Өшіру	Плитаны қосу және өшіру.
02	Икемді аймақ	Икемді аймақты таңдау.
03	Ас пісіру алаңы	Ас пісіру алаңын таңдау.
04	Дисплей	Қызу параметрлерін, қалған қызу деңгейін және Wi-Fi қосылымын көрсету.
05	Басқару тұтқасы	Қызу параметрін орнату және уақытты арттыру немесе азайту көмекші аспаз функциясын пайдаланған кезде мәзірді жылжытуға болады.
06	Max Максималды күшейту	Функцияны іске қосу.
07	Таймер	Таймерді қосу немесе өшіру және таймерді орнату.
08	Көмекші аспаз	<b>Тек көмекші аспаз</b> Көмекші аспаз мәзіріне кіруге немесе әрбір параметрді орнатуға болады.
09	Жылы сақтау	Пісірілген тағамды жылы күйде сақтау.

10	Кідірту және құлыптау	Барлық пісіру алаңдарын төмен қуат параметріне қосу. Басқару тақтасын құлыптау немесе құлпын ашу үшін 3 секунд басып тұрыңыз. (Балаларға арналған қауіпсіздік құлпы)
11	Артқа сырғу	<b>Тек көмекші аспаз</b> Алдыңғы кезеңге өтуге немесе шығуға болады.

## Индукциялық қыздыру

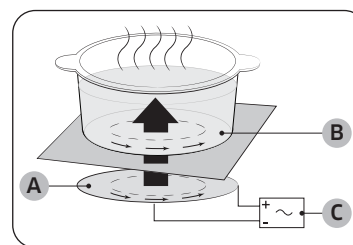

- A. Индукциялық катушка
- B. Индукцияланған ток
- C. Электрондық схемалар

- Индукциялық қыздыру принципі: Ыдыстарды пісіру алаңына қойып, оны қосқанда, индукциялық плитадағы электронды тізбектер ыдыстың түбінде ыдыстың температурасын бірден көтеретін «индукциялық токтар» шығарады.
- Пісіру мен қуырудың жоғары жылдамдығы: Табаға шыны емес, тікелей қыздырылғандықтан, тиімділік басқа жүйелерге қарағанда жоғарырақ, себебі жылу жоғалмайды. Жұтылған энергияның көп бөлігі жылуға айналады.

# Жұмысты бастамас бұрын

## Қауіпсіз өшіру

Ұзақ уақыт өткеннен кейін пісіру алаңдарының бірі өшірілмесе немесе қуат деңгейі реттелмесе, сол пісіру алаңы автоматты түрде өшеді.

Пісіру алаңдары келесі уақытта өздігінен өшеді.

Қуат деңгейі	Өшіру
1–3	6 сағаттан кейін
4–6	5 сағаттан кейін
7–9	4 сағаттан кейін
10–15	1,5 сағаттан кейін

### ⓘ ЕСКЕРТПЕ

- Қалыпты жұмыс істеу себебінен плита қызып кетсе, **C1** жазуы көрсетіледі. Ал плита өшеді.
- Ыдыс жарамсыз болса, тым кішкентай немесе пісіру алаңына ешбір ыдыс қойылмаған болса,  көрсетіледі. Ал 1 минуттан кейін тиісті пісіру алаңы өшеді.
- Көрсетілген уақыт өткенге дейін бір немесе бірнеше пісіру алаңдары өшсе, «Ақауларды жою» қараңыз.

### Пісіру алаңының өздігінен өшетін басқа себептері

Басқару панелінде сұйықтық қайнаса, барлық пісіру алаңдары өздігінен өшеді.

Сондай-ақ, басқару панеліне дымқыл шүберекті қойсаңыз да, автоматты өшіру іске қосылады. Осы екі жағдайда да сұйықтық немесе шүберек алынғаннан кейін құрылғыны

**Қосу/Өшіру**  пернесі арқылы қайта қосу қажет болады.

## Қалған жылу деңгейінің көрсеткіші

Жеке пісіру алаңы немесе плита өшірілгенде, қалған жылудың болуы тиісті пісіру алаңының дисплейінде **Жылу**, **Жылу** арқылы көрсетіледі. Пісіру алаңы өшірілгеннен кейін де қалған жылу деңгейінің индикаторы пісіру алаңы суығаннан кейін ғана сөнбеді.

Қалған жылуды тағамды еріту немесе жылы ұстау үшін пайдалануға болады.

### ⚠ ЕСКЕРТУ

- Қалған жалу деңгейінің индикаторы жанып тұрғанда, күйіп қалу қаупі бар.
- Қуат беру үзілсе, **Жылу**, **Жылу** таңбасы өшеді және қалдық жылу туралы ақпарат қолжетімді болмайды. Дегенмен, өзіңіз күйіп қалуыңыз мүмкін. Плитаның жанында әрқашан сақтық таныту арқылы мұны болдырмауға болады.

## Температураны анықтау

Қандай да бір себептермен пісіру алаңдарының кез келгеніндегі температура қауіпсіздік деңгейінен асып кетсе, пісіру алаңы автоматты түрде төменгі қуат деңгейіне дейін төмендейді.

Плитаны пайдаланып болған соң, салқындату желдеткіші плитаның электроникасы суығанша жұмысын жалғастырады. Ал салқындатқыш желдеткіш электрониканың температурасына байланысты өздігінен өшеді.

## Ыдыс-аяқ

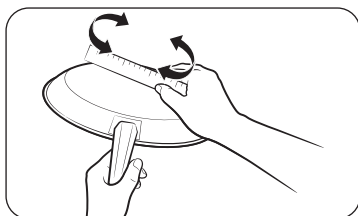

Бүкіл пісіру алаңына толығымен жанасатын тегіс түбі бар ыдыстарды пайдаланыңыз. Сызғышты ыдыстың түбі бойымен айналдыру арқылы тегістігін тексеріңіз. Ыдыстарды пайдалану бойынша барлық ұсыныстарды міндетті түрде орындаңыз.

- Индукциялық пісіру үшін дұрыс материалдан жасалған ыдыстарды пайдаланыңыз.
- Жылудың жақсы таралуы үшін түбі ауыр сапалы ыдыстарды пайдаланыңыз. Бұл пісірудің ең жақсы нәтижелерін береді.
- Ыдыс өлшемін дайындалып жатқан тағам мөлшеріне сәйкестендіріңіз.
- Ыдыстарды кептіруге жол бермеңіз. Бұл керамикалық плитаға әсер ететін сыну, еру немесе бұзылу түріндегі жөнделмейтін зақым келтіруі мүмкін. (Зақымның бұл түрі кепілдікпен қамтылмайды).
- Кір ыдысты немесе қатты майы бар ыдыстарды пайдаланбаңыз. Әрқашан пісіргеннен кейін оңай тазалауға болатын ыдыстарды пайдаланыңыз.

### НАЗАР АУДАРЫҢЫЗ

- Пісіру алаңдары өшірілгеннен кейін суыған болып көрінуі мүмкін. Дегенмен, ыдыстан қалған жылудан шыны беті ыстық болуы мүмкін. Күйіп қалу қаупі әлі де болады.
- Ыстық ыдысты тікелей қолыңызбен ұстамаңыз. Қолыңызды күйіп қалудан қорғау үшін әрқашан пеш қолғаптарын немесе кәстрөл ұстағыштарын пайдаланыңыз.
- Ыдыстарды плитаның бетінен сырғытпаңыз. Бұл плитаны жөндеу мүмкіндігіңіз зақымдауы мүмкін.

## Индукциялық пісіру алаңдарына арналған ыдыс

Индукциялық оттықты тек магнитті негізі бар ыдыс пісіру алаңдарының біріне қойғанда ғана қосуға болады. Төменде көрсетілген сәйкес келетін ыдысты пайдалануға болады.

Материал	Жарамдылық
Болат, эмальданған болат, шойын	Иә
Тот баспайтын болат	Иә (магнит ыдыстың түбіне жабысып қалса)
Алюминий, мыс, жез, шыны, керамика, фарфор	Жоқ

### ЕСКЕРТПЕ

- Индукциялық пісіруге жарамды ыдыстар өндірушімен сәйкес деп белгіленген.
- Кейбір ыдыстарды индукциялық пісіру алаңдарында пайдаланған кезде олар дыбыс шығаруы мүмкін.
- Бұл шу плитаның дұрыс жұмыс істемейтінін көрсетпейді және оның жұмысына ешқандай әсер етпейді.
- Тот баспайтын болаттан жасалған арнайы ыдыс индукциялық пісіруге жарамсыз болуы мүмкін. Ыдыстың негізі магнитпен тартылғанын тексеріңіз.

# Жұмысты бастамас бұрын

## Индукциялық пісіру алаңдарына арналған ыдыс өлшемдері

Индукциялық пісіру алаңдары белгілі бір шекке дейін ыдыстың төменгі өлшеміне автоматты түрде бейімделеді. Дегенмен, ыдыс түбінің магниттік бөлігі пісіру алаңының өлшеміне байланысты ең аз диаметрге ие болуы керек.

Жақсы нәтиже алу үшін ферромагниттік диаметрі оттыққа сәйкес келетін ыдыстарды пайдаланыңыз. Ыдыстарды оттық сезбесе, үлкенірек оттықты қолданып көріңіз.

### ЕСКЕРТПЕ

Ыдыс диаметрі үшін осы модельдің пісіру аймақтарының сипаттамаларын қараңыз.

## Басқа индукциялық ыдыстар

Кейбір ыдыс-аяқтардың астыңғы жағында индукциялық жылыту плитасымен жұмыс істеуге арналған жұқа магниттік материал бар. Бұл ыдыстар әлсіз магнитті және жақсы жұмыс істемеуі мүмкін. (Әлсіз магнетизм магниттің қатты жабыспайтынын немесе магнит жабысатын жердің кішкентай екенін білдіреді.)

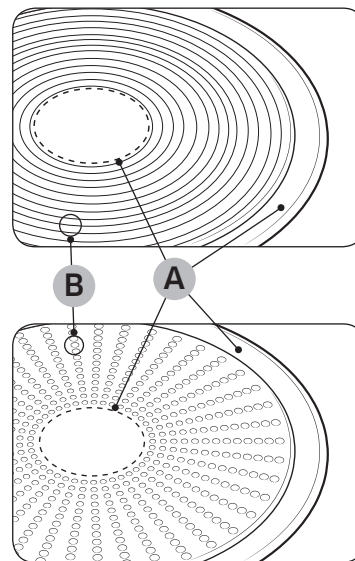

- A. Магнит жабыспайтын аймақ
- B. Магнит жабысатын аймақ

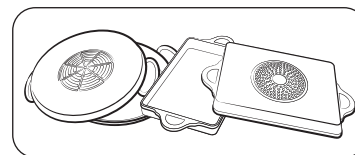

Ыдыс индукциялық плитаға арналған болса да, қыздыру өнімділігі әлсіз болуы мүмкін немесе кейде ыдыстың төменгі жағындағы магниттік аймақтың өлшемі мен күшіне байланысты плита ыдысты анықтамауы мүмкін.

Кішірек ферромагниттік элементі бар үлкен ыдыстарды пайдаланған кезде тек ферромагниттік элемент қызады. Демек, жылу біркелкі бөлінбеуі мүмкін.

## Жарамдылық сынағы

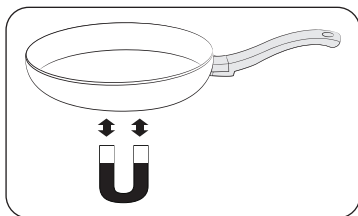

Магнит ыдыстың түбіне жабысып қалса және ыдыс өндіруші ыдыс-аяқты жарамды деп белгілессе, ыдыс-аяқ индукциялық пісіруге жарамды болады.

- Жақсы ыдыстарды түбіне қарап анықтауға болады. Түбі мүмкіндігінше қалың және тегіс болуы керек.
- Жаңа ыдысты сатып алғанда, түбінің диаметріне ерекше назар аударыңыз. Өндірушілер көбінесе жоғарғы жиектің диаметрін ғана береді.
- Негіздері бүлінген, жиектері кедір-бұдыр немесе саңылаулары бар ыдыстарды қолданбаңыз. Зақымдалған ыдыс-аяқ керамикалық плитаны бетімен сырғытсаңыз, оны біржола сызып тастауы мүмкін.
- Ыдыс-аяқтың түбі салқын кезде, әдетте, аздап ішке қарай иілген (шұңқыр). Олар сыртқа бүгілмеуі керек (дөңес).
- Ыдыстардың арнайы түрін, мысалы, қысымды пешті, қайнату табасын немесе wok табасын пайдаланғыңыз келсе, өндірушінің нұсқауларын орындаңыз.

## Дұрыс орналастыру

Дұрыс	Дұрыс емес
Тегіс табаны бар ыдыс-аяқ және тік жақтары.	Түбі немесе бүйірлері қисық не майысқан ыдыстар.
Ыдыс пісіру алаңы үшін ұсынылған ең аз өлшемге сәйкес келеді немесе осы өлшемнен асады.	Ыдыс ағымдағы пісіру алаңы үшін талап етілетін ең төменгі өлшемге сәйкес келмейді.
Ыдыс толығымен плитаның бетіне тіреледі.	Ыдыс плитаның жиектеріне тіреледі немесе плитаның бетіне толығымен тірелмейді.
Ыдыс дұрыс теңестірілген.	Ауыр тұтқа ыдыстың қисаюына әкеледі.

# Жұмысты бастамас бұрын

## Энергияны үнемдеу бойынша кеңестер

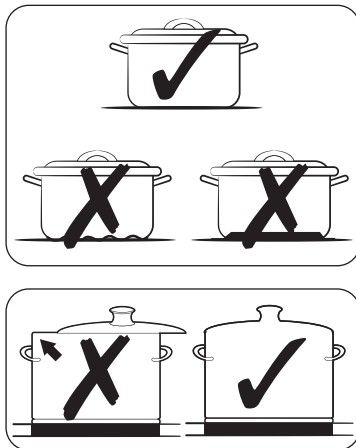

Қуатты тұтынуды үнемдеу үшін мына кеңестерді орындаңыз.

- Сәйкес оттықты қоспас бұрын әрқашан ыдысты пісіру алаңына қойыңыз.
- Пісіру алаңдары мен ыдыстардың астын таза ұстаңыз. Әйтпесе, көбірек қуат тұтынылады.
- Бар болса, ыдыстың қақпағын мықтап жабыңыз. Бұл қуат тұтынуды азайтады.
- Жұмыс істеп тұрған оттықты пісіру уақыты аяқталмай тұрып өшіріңіз. Тамақты жылы ұстау үшін қалдық жылуды пайдаланыңыз.

## Дұрыс орналастыру

Ыдыстарды өніммен пайдалануға жарамдылығын тексеру үшін сынауға болады.

1. Плитаны қосу үшін **Қосу/Өшіру** түймесін 1–2 секунд басыңыз.
2. Балаларға арналған қауіпсіздік құлпын белсендіру үшін **Кідірту және құлыптау** түймесін 3 секунд басыңыз.
3. Ыдыстардың жарамдылығын тексеру режимін қосу үшін **Таймер** түймесін 3 секунд басыңыз.
4. Ыдыстарды пісіру алаңдарының біріне қойыңыз, содан кейін **Пісіру аймағы** түймесін 3 секунд басып тұрыңыз.

Дисплей	Сипаттамасы
0	Ыдыс жарамсыз
10 ~ 70 %	Ыдыс қолайлы, бірақ тиімсіз
80 ~ 100 %	Ыдыс жарамды

## Сенсорлық түймелерді пайдалану

Сенсорлық түймелерді пайдалану үшін тиісті дисплейлер жанғанша немесе сөнгенше не қажетті функция белсендірілгенше саусақ ұшымен керек түймені түрткіңіз.

Құралды пайдаланған кезде тек бір түймені басып тұрғаныңызға көз жеткізіңіз. Саусағыңыз түймеде тым жалпақ болса, көрші түйме де іске қосылуы мүмкін.

## Жұмыс шулары

Егер сіз ести алсаңыз.

- **Жарылған шу:** ыдыс әртүрлі материалдардан жасалған.
- **Ысқырық:** сіз екіден көп пісіру алаңын пайдаланасыз және ыдыс әртүрлі материалдардан жасалған.
- **Гыңылдау:** сіз жоғары қуат деңгейлерін пайдаланасыз.
- **Шерту:** электрлік ауысу орын алады.
- **Сыбырлау, ызылдау:** желдеткіш жұмыс істейді.

Шу қалыпты және ешқандай ақауларды көрсетпейді.

### ⚠ ЕСКЕРТУ

Әртүрлі өлшемдегі және материалдағы ыдыстарды қолданбаңыз.

Әртүрлі өлшемдегі немесе материалдардан жасалған ыдыстарды пайдалану шу мен дірілді тудыруы мүмкін.

### 📖 ЕСКЕРТПЕ

Төмен қуат деңгейлерін (1–5) пайдалану шерту дыбыстарын тудыруы мүмкін.

## Бастапқы тазалау

Керамикалық шыны бетін дымқыл шүберекпен және керамикалық плитаның шыны тазалағышымен сүртіңіз.

### ⚠ ЕСКЕРТУ

Каустикалық немесе абразивті тазартқыштарды қолданбаңыз. Үстіңгі беті зақымдалуы мүмкін.



## Пайдалану

### Құрылғыны қосу

Құрылғы **Қосу/Өшіру** ① түймесі арқылы қосылады. **Қосу/Өшіру** ① түймесін шамамен 1–2 секунд басыңыз.

#### ⓘ ЕСКЕРТПЕ

Құрылғыны қосу үшін **Қосу/Өшіру** ① пернесі іске қосылғаннан кейін шамамен 20 секунд ішінде қуат деңгейі таңдалуы керек. Әйтпесе, қауіпсіздік мақсатында құрылғы өздігінен өшеді.

### Құрылғыны өшіру

Құрылғыны толығымен өшіру үшін **Қосу/Өшіру** ① пернесін пайдаланыңыз.

**Қосу/Өшіру** ① түймесін шамамен 1–2 секунд басыңыз.

#### ⓘ ЕСКЕРТПЕ

Бір пісіру алаңын немесе бүкіл пісіру бетін өшіргеннен кейін қалған жылудың болуы сәйкес пісіру алаңдарының сандық дисплейлерінде «ыстық» үшін **Жылу**, **Жылу** екі қадамы түрінде көрсетіледі.

Температура төмендеген кезде, **Жылу**, **Жылу** жазуы жоғалады.

### Пісіру алаңы мен қуат деңгейін таңдау

1. Пісіру алаңын таңдау үшін тиісті **Пісіру аймағы**  пернесін басыңыз.
2. Қуат деңгейін орнату және реттеу үшін басқару жолағын немесе басқару пернесін не басқару тұтқасын пайдаланыңыз.

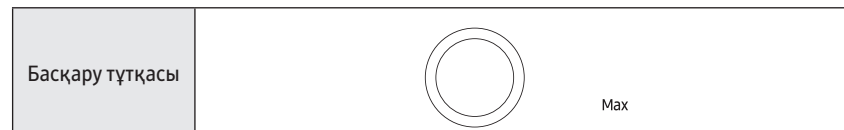

#### ⓘ ЕСКЕРТПЕ

- Пісіру алаңын таңдау кезінде әдепкі деңгей 15-ке орнатылады.
- Егер бірнеше перне 8 секундтан артық басылса, пісіру алаңының дисплейінде **d0** жазуы көрсетіледі.

# Пайдалану

## Арнайы тағамдарды пісіруге арналған ұсынылған параметрлер

Төмендегі кестедегі сандар нұсқаулық болып табылады. Әртүрлі пісіру әдістеріне қажетті қуат деңгейі пайдаланылатын ыдыстың сапасын және пісірілетін тағамның түрі мен мөлшерін қоса алғанда, бірқатар айнымалыларға байланысты болады.

Қуат деңгейі	Пісіру әдісі	Қолдануға арналған мысалдар
14–15	Жылыту / пассерлеу / қуыру	Көп мөлшердегі сұйықтықты жылыту, кеспе қайнату, етті қуыру, гуляшты қуыру, етті бұқтыру
8–11	Қарқынды қуыру	Стейк, сүбе, драниктер, шұжық, жұқа құймақ / қалың құймақ
7–10	Қуыру	Шницель / котлеттер, бауыр, балық, домалатпалар, қуырылған жұмыртқа
5–7	Қайнату	1,5 л сұйықтыққа дейін пісіру, картоп, көкөністер
2–4	Бумен пісіру / Бұқтыру / Қайнату	Аз мөлшердегі көкөністерді, қайнаған күріш пен сүт тағамдарын бумен пісіру және бұқтыру
1–2	Еріту	Сары майды еріту, желатинді еріту, шоколадты еріту

### ЕСКЕРТПЕ

Қуат деңгейін арнайы ыдыстар мен тағамдарға сәйкес реттеу қажет болады.

## Максималды күшейту

**Максималды күшейту** функциясы әрбір пісіру алаңына қосымша қуат береді. (мысалы: судың үлкен көлемін қайнатыңыз)

**Максималды күшейту** уақытынан кейін пісіру алаңдары автоматты түрде ең жоғары қызу параметріне қайта оралады.

### ЕСКЕРТПЕ

- Белгілі бір жағдайларда, пештің ішкі электрондық бөліктерін қорғау үшін **Максималды күшейту** функциясы автоматты түрде өшірілуі мүмкін. Мысалы, икемді алаңның артқы және алдыңғы жағында бір уақытта максималды қуатты шығару мүмкін емес. максималды күшейту уақыты үшін үлгіңіздің пісіру аймақтарының сипаттамасын қараңыз.
- **Максималды күшейту** уақыты үшін үлгіңіздің пісіру аймақтарының сипаттамасын қараңыз.

### Қуатты реттеу

Пісіру алаңдарының максималды қуаты бар.

Егер бұл қуат ауқымынан **Максималды күшейту** функциясын қосу арқылы асып кетсе, қуатты басқару (Power Management) функциясы пісіру алаңының қуат деңгейін автоматты түрде төмендетеді.



Бұл пісіру алаңының дисплейі орнатылған қуат деңгейі мен ең жоғары мүмкін қуат деңгейі арасында бірнеше секундқа ауысып тұрады. Осыдан кейін дисплей орнатылған қуат деңгейінен максималды мүмкін қуат деңгейіне ауысады.

## Икемді алаңды пайдалану (тек Flex Zone қолданылатын үлгілер үшін)

Flex функциясы үлкен өлшемді ыдыстарды пайдалану мақсатында толық сол жақтағы пісіру алаңын басқара алады. (мысалы: сопақ ыдыс, балық шәйнегі)

1. **Flex zone**  пернесін басыңыз.
2. Қуат деңгейін орнату және реттеу үшін **Қуат деңгейі** пернесін пайдаланыңыз.

### ЕСКЕРТПЕ





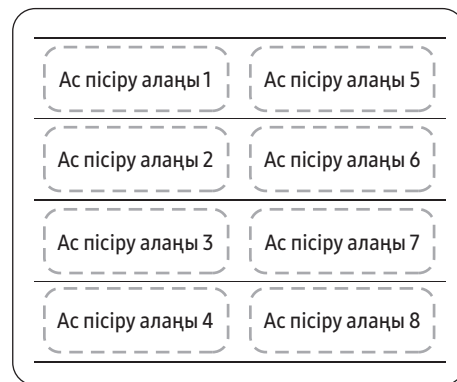



- Жұмыс кезінде **Flex zone**  пернесін басыңыз, **Flex zone** функциясы өшіріледі.
- Оттық әр түрлі деңгейде жұмыс істеп тұрғанда **Flex zone**  пернесін бассаңыз, оттық жоғары деңгейде орнатылады.

## Flex Plus мүмкіндіктері



Flex Zone – көп ыдысты, көп пішінді, көп өлшемді желдеткіштерді бір уақытта пісіруге реттелген. Ол пісіру алаңы ретінде индукцияның сол/оң жағында орналасқан. (Сол жақтағы суретті қараңыз)  
Әрбір икемді аймақта төрт пісіру алаңы бар. Пісіру ыдысын пісіру аймағына қай жерге қойсаңыз да, бұл ыңғайлы, себебі кратерді бөлек пайдалануға болады.

Flex Plus аймақтарын әртүрлі пісіру аймақтарын біріктіру арқылы пайдалануға болады. Кратерді таңдау түймесі арқылы пісіру алаңдарын біріктіру жолын көру үшін төмендегі кестені қараңыз.

Ас пісіру алаңы	Кратер 1	Кратер 2		Кратер 3		Кратер 4
1						
2						
3						
4						

## Пайдалану



### ЕСКЕРТПЕ

- Тек бір пісіру алаңын пайдаланған кезде ыдыс түбінің диаметрі 14 см-ден аз болуы керек.
- Плитаға ыдыстың орнын тану үшін 5–10 секунд кетуі мүмкін.
- Плита ыдысты таныған кезде шу пайда болуы мүмкін.
- Пісіру кезінде ыдысты алмаңыз. Қауіпсіздік мақсатында ыдыс 5 секундтан астам уақыт бойы алынса, плита автоматты түрде тоқтайды.



### Flex Zone Plus пайдалану (тек Flex Zone Plus қолданбалы модельдер үшін)

1. **Flex zone**  пернесін басыңыз.
2. Қуат деңгейін орнату және реттеу үшін **Қуат деңгейі** пернесін пайдаланыңыз.

### ЕСКЕРТПЕ

- Жұмыс кезінде **Flex zone**  пернесін бассаңыз, **Flex zone** функциясы өшіріледі.
- Әрбір пісіру алаңы әртүрлі деңгейде жұмыс істеп тұрғанда, **Flex zone**  пернесін бассаңыз, ол автоматты түрде жоғарырақ деңгейге реттеледі.
- Ыдысты жаңа Flex аймағына жылжитқанда немесе қосқанда, ағымдағы операциядан бас тартыңыз, содан кейін пісіру аймағын белсендіру үшін сәйкес **Пісіру аймағы**  пернесін басыңыз.

### Жылы сақтау

1. Бұл функцияны пісірілген тағамды жылы ұстау үшін пайдаланыңыз. Тиісті **Пісіру аймағы**  пернесін басыңыз.
2. **Жылы ұстау**  пернесін басыңыз.
3. Пісіру алаңының дисплейі өзгертіледі.
4. Пісіру алаңын өшіру үшін **Жылы сақтау**  пернесін қайта басыңыз.

---

## Таймер

---

### Қауіпсіз өшіру таймері ретінде пайдалану

Оттыққа белгілі бір уақытты орнатсаңыз, уақыт өткеннен кейін ол автоматты түрде өшеді. Бұл функция бір уақытта бірнеше оттықты пайдаланған кезде пайдалы.

### Қауіпсіз өшіру таймерін орнату

1. Қауіпсіз өшіру таймерін қолданатын оттықты қосыңыз.
2. Жұмыс істеп тұрған оттықтағы Таймер (🕒) пернесін басыңыз.
3. Уақытты орнату үшін тұтқаны пайдаланыңыз.
  - Уақытты 30 секундтық аралықпен 30 секундтан 10 минутқа дейін, 1 минуттық аралықпен 10 минуттан 60 минутқа дейін және 5 минуттық аралықпен 60 минуттан 120 минутқа дейін орнатуға болады.
  - Уақытты жылдам орнату үшін Таймер (🕒) пернесін басып тұрыңыз.

### 📖 ЕСКЕРТПЕ

- Таймерді ең көбі 2 сағатқа орнатуға болады.
- Уақытты бірден максималды мәнге орнату үшін Max Boost (Max) түймесін (1 секунд) басып тұрыңыз.
- Таймерді егжей-тегжейлі орнату үшін тұтқаны пайдаланыңыз.

### Қауіпсіз өшіру таймерін өшіру

1. Қауіпсіз өшіру таймерін өшіру үшін оттықты таңдаңыз.
2. Жұмыс істеп тұрған оттықтағы Таймер (🕒) пернесін басып тұрыңыз. Таймер өшіріледі.

---

## Кідірту/Жалғастыру

---

Кідірту/Жалғастыру функциясы қосұлы барлық пісіру алаңдарын бір уақытта төмен қуат параметріне ауыстырады, содан кейін бұрын орнатылған қуат деңгейіне қайтады. Бұл функцияны пісіру процесін қысқа уақытқа үзу және одан кейін жалғастыру, мысалы, телефон қоңырауын қабылдау үшін пайдалануға болады.

Кідірту/Жалғастыру функциясы белсендірілгенде, **Кідірту және құлыптау** <sup>II</sup><sub>0.3sec</sub> және **Қосу/өшіру** <sup>I</sup> пернелерінен басқа барлық пернелер өшіріледі. Пісіруді жалғастыру үшін **Кідірту және құлыптау** <sup>II</sup><sub>0.3sec</sub> пернесін қайта басыңыз.

### Жылдам тоқтату

---

Бұл опция пісіруді тоқтатуға кететін қадам мен уақытты азайтады. Пісіру алаңын өшіру үшін **Пісіру аймағы**  пернесін 2 секунд басыңыз.

### 📖 ЕСКЕРТПЕ

**Flex zone**  пернесі жылдам тоқтату функциясын қолдамайды.

# Пайдалану

## Балаларға арналған қауіпсіздік құлпы

Пісіру алаңын байқаусызда қосудан және пісіру бетін белсендіруден қорғау үшін балалар қауіпсіздігі құлпын пайдалануға болады. Сондай-ақ, басқару тақтасын **Қосу/өшіру** (Тек басқаруды өшіру) пернесін қоспағанда, параметрлердің байқаусызда өзгертілуін болдырмау үшін, мысалы, панельді шүберекпен сұрту арқылы құлыптауға болады.

### Балаларға арналған қауіпсіздік құлпын қосу/өшіру

1. **Кідірту және құлыптау** пернесін шамамен 3 секунд басыңыз. Растау ретінде дыбыстық сигнал естіледі.
2. Кез келген пернені басыңыз. Дисплейлерде балаларға арналған қауіпсіздік құлпы іске қосылғанын білдіретін пайда болады.
3. Балаларға арналған қауіпсіздік құлпын өшіру үшін **Кідірту және құлыптау** пернесін 3 секунд бойы қайта басыңыз. Растау ретінде дыбыстық сигнал естіледі.

### ЕСКЕРТПЕ

- Қуатты қосу/өшіру режиміне қарамастан, балалардан қорғау функциясы қосылады.
- Тағам әзірлеу кезінде балаларға арналған қауіпсіздік құлпын орнатуға болады. Оттықты балаларға арналған қауіпсіздік құлпы қосылу күйде өшіру үшін алдымен **Қосу/Өшіру** түймесін басыңыз немесе балаларға арналған қауіпсіздік құлпын өшіріңіз, содан кейін сәйкес **Пісіру аймағы** пернесін басыңыз.

## Тіл параметрі

1. Өнімді қосу үшін **Қосу/өшіру** түймесін ұзақ уақыт (1 секундтан астам) басыңыз.
2. **OK** пернесін + **Кідірту және құлыптау** пернесін 3 секунд басып тұрыңыз.
3. Тұтқаны пайдаланып тілді таңдап, **OK** түймесін басыңыз.

## Максималды қуат шегі

Бұл функция құрылғының максималды қуатын реттеуге мүмкіндік береді.

1. Қуатты өшіріп қойыңыз.
2. Балаларға арналған қауіпсіздік құлпын қосу үшін **Кідірту және құлыптау** пернесін шамамен 3 секунд басыңыз.
3. Сол жақ алдыңғы **Пісіру аймағы** пернесін және оң жақ алдыңғы **Пісіру аймағы** пернесін бір уақытта шамамен 3 секунд басыңыз.
4. **Таймер** пернесін шамамен 3 секунд басыңыз. Дисплейлерде **Ro** және ағымдағы максималды қуат көрсетіледі.
5. **OK** пернесін пайдаланып қуат шегін реттеуге болады. (4000 Вт, 7400 Вт)
6. Параметрді орнату үшін **Қосу/Өшіру** түймесін басыңыз.

### ЕСКЕРТПЕ

Төмен қуат (4000 Вт) режимінде қуат деңгейі автоматты түрде реттеледі.

## Дыбыс қосу/өшіру

1. **Қосу/Өшіру** түймесін шамамен 1–2 секунд басыңыз.
2. Қуат қосылғаннан кейін 10 секунд ішінде **Таймер** түймесін 3 секунд басыңыз.
3. Дыбыс өшеді және дисплейде **Дыбыс өшірулі** жазуы көрсетіледі.
4. Дыбыс параметрін өзгерту үшін 1 және 2 қадамдарды қайталаңыз. Дыбыс қосылады және дисплейде **Дыбыс қосулы** жазуы көрсетіледі.

### ЕСКЕРТПЕ

Қуатты қосқаннан кейін 10 секундтан кейін дыбыс параметрлерін өзгерту мүмкін емес.

## Assist Sensor қосу

Assist Sensor арқылы табаны/қастрәлді пісірген кезде тағамның температурасын реттелген пісіру және автоматты пісіру үшін өлшеуге болады.

1. Өнімді қосу үшін **Қосу/Өшіру** пернесін ұзақ уақыт (1 секундтан астам) басыңыз. Оны қосыңыз, Көмекші аспаз мәзіріне кіріңіз және орнатыңыз. Пернені басыңыз.
2. Экранда Assist Sensor Connection экраны көрсетіледі.
3. **Assist Sensor** пернесін басыңыз.
4. Assist Sensor қосылымы аяқталғанда, аяқтау экраны көрсетіледі.

### ЕСКЕРТПЕ



Assist Sensor қалай басқару керектігін білу үшін Assist Sensor нұсқаулығын қараңыз.  
Мұны смартфонмен сканерлеңіз.

## Көмекші аспаз функцияларын пайдалану

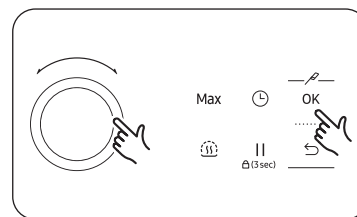

1. Көмекші аспаз мәзіріне кіріп, түймені пайдаланып келесі функцияларды пайдалану үшін **Параметрлер** түймесін басыңыз.
2. Шығу қуатын реттеу үшін тұтқаны бұраңыз. Реттелген шығыс қуаты пісіру түріне байланысты бөлек көрсетіледі.

Көмекші аспаз мәзірі	Көмекші аспаз мәзірінің мәліметтері
Су-вид	Тағамды қажетті температурада ұстау үшін Assist Sensor пайдаланыңыз (35 °C–100 °C). <ul style="list-style-type: none"> <li>• Бұл функция үшін таймерді 9 сағат 59 минутқа дейін орнатуға болады. Оны әртүрлі пісіру стильдері үшін оның ішінде су-вид үшін пайдаланыңыз.</li> </ul>
Термометр	Ағымдағы тағамның температурасын тексеру үшін Assist Sensor пайдаланыңыз.
SmartThings-re қосылып, рецептілерді көріңіз	Асхана қызметінен рецепт алғаннан кейін бес рецептке дейін сақтап, оларды бірден пайдалануға болады. <ul style="list-style-type: none"> <li>• SmartThings қолданбасына қосылмасаңыз, соңғы рецептіңіз іске қосылмайды.</li> </ul>

### НАЗАРАУДАРЫҢЫЗ

Пісіруге көмекші құрылғыны плита салқын болғанда іске қосыңыз.

### ЕСКЕРТПЕ

- Су-вид және Термометр барлық қыздырғыштар үшін қолжетімді. Керемет рецепттерді тек оң жақ алдыңғы қыздырғышта қолдануға болатынын көру үшін SmartThings қолданбасына қосылыңыз.
- Егер Assist Sensor зарядтағыштан шығарылғаннан кейін 5 минуттан артық пайдаланылмаса, ол ұйқы режиміне өтеді. Қайта пайдалану үшін **Assist Sensor** түймесін бір рет басыңыз.

# Пайдалану

## Easy Setup мобильді қолданбасын қосыңыз

Google Play Store, Galaxy Store немесе Apple App Store дүкендерінде «SmartThings» іздеңіз. Samsung Electronics ұсынған SmartThings қолданбасын смарт құрылғыңызға жүктеп алыңыз. Қолданбаны пайдалану үшін сізге Samsung тіркелгісі қажет.



1. Өнімді қосу және мобильді қолданбаны (SmartThings) іске қосу үшін **Қуат** (⏻) түймесін басып тұрыңыз (кемінде 1 секунд).

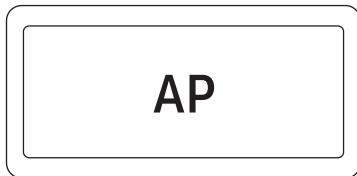

2. **Кідірту және құлыптау** (⏸) пернесін шамамен 5 секунд басып тұрыңыз. Осыдан кейін мобильді қосымшаға қосылуға дайындалыңыз. Мобильді қолданбада көрсетілген нұсқаулықты орындау арқылы қосылымды жалғастырыңыз.

- «**Құлыптау параметрлері экраны**» пайда болғаннан кейін де **Кідірту және құлыптау** (⏸) пернесін басып тұруды жалғастырыңыз.

3. Құрылғы мобильді қолданбаға қосылғаннан кейін экранда «**Қосылуда**» жазуы пайда болады. (Қолдану ортаңызға байланысты бұл ең көбі 5 минутқа созылуы мүмкін.)

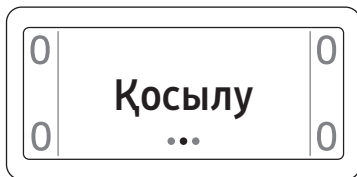

4. Қосылым аяқталғаннан кейін экранда «**Сәтті қосылды**» пайда болады. Енді мобильді қолданба арқылы құрылғының күйін бақылай аласыз.



## Wi-Fi қосу/өшіру параметрлері

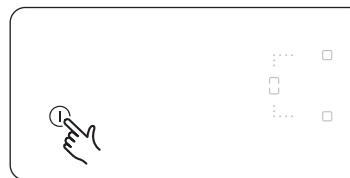

1. Өнімді қосу үшін **Қуат** (⏻) түймесін басып тұрыңыз (кемінде 1 секунд).

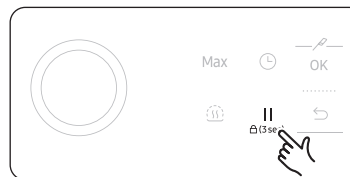

2. Өнім қосылғаннан кейін 10 секунд ішінде **Кідірту және құлыптау** (⏸) түймесін шамамен 3 секунд басып тұрыңыз.

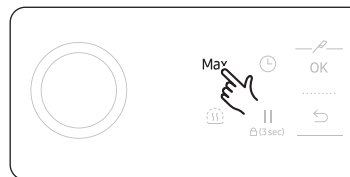

3. Оң жақтағы **Максималды күшейту** (Max) пернесін шамамен 3 секунд басып тұрыңыз. Өнімнің Wi-Fi қосылды.



4. Wi-Fi қосу/өшіру үшін **OK** (OK) пернесін басыңыз.

### ЕСКЕРТПЕ

Экранда «( **Жылу** ) қалған жылу» көрсетіліп тұрғанда, қауіпсіздік мақсатында Wi-Fi қосу/өшіру мүмкіндігін орнату мүмкін емес.



## Сорғышты басқару

Бұл өнімде плитаны Samsung сорғышты басқару үлгілеріне қосу үшін пайдалануға болатын Bluetooth құрылғысы бар. Bluetooth қосылымы арқылы SmartThings қолданбасындағы сорғышты басқару функциясын пайдалануға болады.

Samsung сорғышты басқару мүмкіндігі қосылған үлгілер туралы қосымша ақпарат алу үшін [www.samsung.com](http://www.samsung.com) сайтына кіріңіз.

### Сорғышты басқару үлгісіне қосылу үшін

1. SmartThings қолданбасын смартфонға жүктеп алып, іске қосыңыз. Содан кейін плитаға қосылу үшін Smart Connect процедурасын аяқтаңыз.
2. Сорғышты басқару моделінің Bluetooth нұсқауларын орындаңыз және Bluetooth қосылымын іске қосыңыз.
3. Bluetooth байланысын орнату үшін **Таймер** ⌚ және **Кідірту және құлыптау** II на 3 сек пернелерін бір уақытта басып тұрыңыз. Bluetooth қосылымы сәтті орнатылғанда дисплейде **Bluetooth** белгішесі пайда болады.
4. Сорғышты басқару үлгісінің пайдаланушы нұсқаулығындағы және сорғышты басқару құралын пайдалану үшін қолданба нұсқаулығындағы нұсқауларды орындаңыз.

### ⓘ ЕСКЕРТПЕ

- Smart Connect қосылымы сәтті болмаса, сорғышты бақылау және басқару үшін SmartThings қолданбасын пайдалана алмайсыз.
- Плитаға Smart Connect қосылымынсыз, плитаны сорғышпен жұптастыру және оларды синхрондау үшін Bluetooth қосылымын пайдалануға болады. Ол үшін жоғарыдағы 2 және 3 қадамдарды орындаңыз.

## Құрылғыңызға техникалық қызмет көрсету

### Плита

#### ⚠ ЕСКЕРТУ

Тазалау құралдары қыздырылған керамикалық шыны бетке тиіп кетпеуі керек: Барлық тазартқыштарды тазалаудан кейін тиісті мөлшерде таза сумен алып тастау керек, себебі олар беті қызған кезде күйдіргіш әсер етуі мүмкін. Гриль немесе пеш спрейлері, қырғыш төсемдер немесе абразивті таба тазалағыштар сияқты агрессивті тазалағыштарды пайдаланбаңыз.

#### ⓘ ЕСКЕРТПЕ

Керамикалық әйнек бетін әр қолданғаннан кейін әлі жылы болған кезде тазалаңыз. Бұл төгілген заттардың бетке күйіп кетуіне жол бермейді. Сатылатын керамикалық шыны немесе тот баспайтын болаттан жасалған тазартқышты пайдаланып, қабыршақтарды, су таңбаларын, май тамшыларын және металл түсінің өзгеруін кетіріңіз.

### Жеңіл ластану

1. Керамикалық шыны бетін дымқыл шүберекпен сүртіңіз.
2. Таза шүберекпен құрғатыңыз. Тазалағыш заттың қалдықтары бетінде қалмауы керек.
3. Барлық керамикалық шыны пісіру бетін аптасына бір рет сатылатын керамикалық шыны немесе тот баспайтын болаттан жасалған тазалағышпен мұқият тазалаңыз.
4. Керамикалық шыны бетін жеткілікті мөлшерде таза сумен сүртіңіз және таза түксіз шүберекпен сүртіңіз.

# Құрылғыңызға техникалық қызмет көрсету

## Қатты ластану

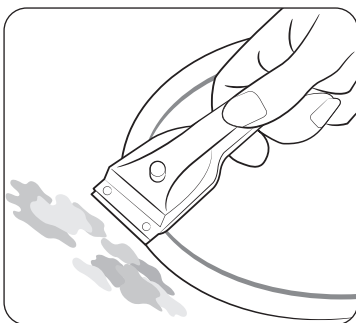

1. Қайнаған тағамды және қатты шашырандыларды кетіру үшін шыны қырғышты пайдаланыңыз.
2. Шыны қырғышты керамикалық шыны бетіне бұрышта орналастырыңыз.
3. Пышақпен сұрту арқылы ластануды кетіріңіз.

### ЕСКЕРТПЕ

Шыны қырғыштар мен керамикалық шыны тазалағыштарды арнайы сатушылардан алуға болады.

## Проблемалық ластану

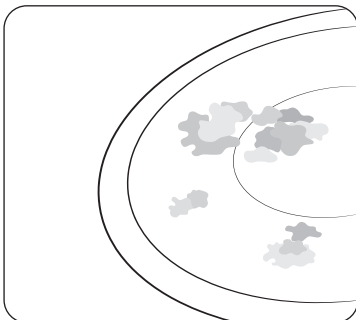

1. Күйіп қалған қатты, балқытылған пластикті, алюминий фольганы немесе басқа материалдарды дереу және әлі ыстық күйінде шыны қырғышпен алып тастаңыз.

### ЕСКЕРТУ

Шыны қырғышты ыстық пісіру алаңында пайдаланған кезде өзіңізді күйдіріп алу қаупі бар:

2. Плитаны салқындаған кезде әдеттегідей тазалаңыз. Бірдеңе еріген пісіру алаңын суытуға рұқсат етілсе, тазалау үшін оны қайтадан жылытыңыз.

### ЕСКЕРТПЕ

Керамикалық шыны бетіндегі, мысалы, өткір жиектері бар табадан туындаған сызаттар немесе қара дақтарды жою мүмкін емес. Дегенмен, олар плитаның жұмысын бұзбайды.

## Плитаның жақтауы (опция)

### ЕСКЕРТУ

Плитаның жақтауында сірке суын, лимон шырынын немесе қақ кетіргішті қолданбаңыз; әйтпесе күңгірт дақтар пайда болады.

1. Жақтауды дымқыл шүберекпен сүртіңіз.
2. Кептірілген қоқысты дымқыл шүберекпен сулаңыз. Сүртіңіз және құрғатыңыз.

## Құрылғыңызға зақым келтірмеу үшін

- Плитаны жұмыс беті немесе сақтау үшін пайдаланбаңыз.
- Пісіру алаңын, егер плитада таба болмаса немесе таба бос болса, пайдаланбаңыз.
- Керамикалық шыны өте қатты және температура соққысына төзімді, бірақ ол сынбайды. Ол әсіресе өткір немесе қатты заттың платаға түсуінен зақымдалуы мүмкін.
- Кәстрөлдерді плита жақтауына қоймаңыз. Аяқтаудың сызаттары және зақымдалуы мүмкін.
- Плитаның жақтауына қышқыл сұйықтықтарды, мысалы, сірке суын, лимон шырынын және қақтан кетіретін заттарды төгуге жол бермеңіз, өйткені мұндай сұйықтықтар күңгірт дақтарды тудыруы мүмкін.
- Қант немесе құрамында қант бар препарат ыстық пісіру алаңына тиіп, ерісе, оны ыстық күйінде дереу ас үй қырғышымен тазалау керек. Салқындатуға рұқсат етілсе, оны алып тастаған кезде бетін зақымдауы мүмкін.
- Балқуы мүмкін барлық заттар мен материалдарды, мысалы, пластмассаларды, алюминий фольгаларды және пеш фольгаларын керамикалық шыны бетінен алыс ұстаңыз. Плитада осындай сипаттағы бірдеңе еріп кетсе, оны тез арада қырғышпен алып тастау керек.

## Ақауларды жою және қызмет көрсету

### Ақауларды жою

Қате келесі нұсқаулардың көмегімен өзіңіз түзете алатын болмашы ақпараттан туындауы мүмкін. Төмендегі нұсқаулар әрбір нақты жағдайда көмектеспесе, одан әрі жөндеуге әрекет жасамаңыз.

#### **▲** ЕСКЕРТУ



Құрылғыны жөндеуді тек білікті қызмет көрсетуші маман орындауы керек. Дұрыс орындалмаған жөндеу пайдаланушыға айтарлықтай қауіп төндіруі мүмкін. Құрылғыңызға жөндеу қажет болса, тұтынушыларға қызмет көрсету орталығына хабарласыңыз.

Көрсеткіштер	Растау	Әрекет әдісі
Экранда дисплей жоқ.	<ul style="list-style-type: none"> <li>Үйдегі ток сөндіргіш бұзылады ма?</li> </ul>	<ul style="list-style-type: none"> <li>Ажыратқышты тексеріңіз.</li> <li>Қызмет көрсетуші инженерге қоңырау шалыңыз.</li> </ul>
Тіпті жұмыс істемейді түймені бассам.	<ul style="list-style-type: none"> <li>Жұмыс бөлігінде су немесе дымқыл шүберек бар ма?</li> </ul>	<ul style="list-style-type: none"> <li>Тұтқаны таза ұстаңыз.</li> </ul>
	<ul style="list-style-type: none"> <li>Қуат түймесін басу арқылы қуатты қостыңыз ба?</li> </ul>	<ul style="list-style-type: none"> <li>Қуатты қосу үшін қуат түймесін басыңыз.</li> </ul>
	<ul style="list-style-type: none"> <li>Құлыптау функциясы орнатылған ба?</li> </ul>	<ul style="list-style-type: none"> <li>Құлыптау функциясын өшіріңіз.</li> </ul>
	<ul style="list-style-type: none"> <li>Қуат өшірулі ме?</li> </ul>	<ul style="list-style-type: none"> <li>Қуатты қосып, белгілі бір уақыт аралығында ешбір түймені баспаңыз, қуат автоматты түрде өшеді.</li> </ul>

Көрсеткіштер	Растау	Әрекет әдісі
Пайдалану блогы кенеттен жұмыс істемейді.	<ul style="list-style-type: none"> <li>Қуат өшірулі ме?</li> </ul>	<ul style="list-style-type: none"> <li>Электр қуатын өшіру немесе қауіпсіздікті қамтамасыз ету іске қосылуы және қуат өшірілуі мүмкін. Оны қайта қосуға болады.</li> </ul>
	<ul style="list-style-type: none"> <li>Жұмыс бөлігінде су немесе дымқыл шүберек бар ма?</li> </ul>	<ul style="list-style-type: none"> <li>Тұтқаны таза ұстаңыз.</li> </ul>
Мен оны пайдаланғаннан кейін қуатты өшірдім, бірақ <b>!!! Жылу</b> белгісі пайда болмайды.	<ul style="list-style-type: none"> <li>Сіз кратерді аз уақытқа ғана пайдаландыңыз ба?</li> </ul>	<ul style="list-style-type: none"> <li>Менде қалған жылу көп емес. Ол <b>!!! Жылу</b> белгісін көрсетпейді.</li> </ul>
	<ul style="list-style-type: none"> <li>Керамикалық шынының беті ыстық па?</li> </ul>	<ul style="list-style-type: none"> <li>Қызметті сұрау.</li> </ul>
Салқындату желдеткіші қуат өшірулі болса да жұмысын жалғастырады.	<ul style="list-style-type: none"> <li>Сіз оны көптен бері өшірген жоқсыз ба?</li> </ul>	<ul style="list-style-type: none"> <li>Өнімнің ішін салқындату үшін қуат өшірілсе де, салқындату желдеткіші белгілі бір уақыт аралығында жұмыс істейді. Салқындату аяқталғанда, салқындату желдеткішінің әрекеті автоматты түрде тоқтатылады.</li> </ul>

## Ақауларды жою және қызмет көрсету

Көрсеткіштер	Себептері мен қарсы шаралары
A2	<ul style="list-style-type: none"> <li>Бұл тұрақты ток қозғалтқышы ПХД ақаулары, сымдар немесе қозғалтқыш қалақшасындағы кейбір бұзылуларға байланысты жұмыс істей алмайтын кезде орын алады.</li> </ul>
C1	<ul style="list-style-type: none"> <li>Бос кәстрөлде қыздыру немесе ұзақ уақыт бойы қалыпты жұмыс істемеу салдарынан өнімде ақаулық туындаса, пісіруге арналған ыдысты алып тастап, оны қолданар алдында өнімді жеткілікті түрде суытыңыз.</li> </ul>
C0, C2	<ul style="list-style-type: none"> <li>Егер сіз әрекет жасасаңыз да, сол хабарды алсаңыз, қызмет көрсету орталығына хабарласыңыз.</li> <li>Температура сенсорында ақау бар болса, ол көрсетіледі. Оны қызмет көрсету орталығына хабарласыңыз.</li> </ul>
d0	<ul style="list-style-type: none"> <li>Пайдалану блогында бөгде заттардың бар-жоғын тексеріңіз, пайдалану блогын сүртіңіз, қайталап көріңіз.</li> <li>Түймені 8 секундтан астам басып тұрсаңыз, қауіпсіздік туралы хабар пайда болады. Оны өшіріп, қайта қосып көріңіз.</li> <li>Егер сіз әрекет жасасаңыз да, сол хабар пайда болса, қызмет көрсету орталығына хабарласыңыз.</li> </ul>
F0, F2	<ul style="list-style-type: none"> <li>Бұл хабар өнімнің ішіндегі чиптердің нашар байланысынан туындады. Оны қызмет көрсету орталығына хабарласыңыз.</li> </ul>
ЖОҒАРЫ	<ul style="list-style-type: none"> <li>Ол пайдалану кернеуінде ауытқу болған кезде көрсетіледі. Розеткасын тексеріңіз.</li> </ul>
	<ul style="list-style-type: none"> <li>Пісіруге арналған ыдыс индукцияға жарамсыз болса немесе пісіруге арналған ыдыссыз жұмыс істесе.</li> <li>Индукцияға жарамды пісіру ыдыстарын пайдаланыңыз.</li> <li>Егер сіз әрекет жасасаңыз да, сол хабар пайда болса, қызмет көрсету орталығына хабарласыңыз.</li> </ul>

Көрсеткіштер	Себептері мен қарсы шаралары
	<ul style="list-style-type: none"> <li>Ол құлыптау функциясы орнатылған кезде көрсетіледі.</li> <li>Егер сіз әрекет жасасаңыз да, сол хабар пайда болса, қызмет көрсету орталығына хабарласыңыз.</li> </ul>
 Жылу,  Жылу	<ul style="list-style-type: none"> <li>Ол қуат өшірілгеннен кейін шыны үстіңгі тақтайшада қалдық қызу болған кезде көрсетіледі.</li> <li>Егер өнім толығымен суығаннан кейін жоғалып кетпесе, қызмет көрсету орталығына хабарласыңыз.</li> </ul>

### Пісіру алаңы қосылмаса немесе өшпесе не істеуім керек?

Бұл келесі мүмкіндіктердің біріне байланысты болуы мүмкін:

- Басқару панелі ішінара дымқыл шүберекпен немесе сұйықтықпен жабылған.
- Балаларға арналған қауіпсіздік құлпы және дисплей қосуды .

### d0 дисплейі жанып тұрса, не істеуім керек?

Төмендегілерді тексеріңіз:

- Басқару панелі ішінара дымқыл шүберекпен немесе сұйықтықпен жабылған. Қалпына келтіру үшін **Қосу/Өшіру**  пернесін басыңыз.
- Басқару панелінде сұйықтық толып кетсе, сұйықтықты сүртіңіз.

### C1 дисплейі жанып тұрса, не істеуім керек?

Төмендегілерді тексеріңіз:

- Қалыпты жұмыс істеу себебінен плита қызып кеткен.
- Плита салқындағаннан кейін қалпына келтіру үшін **Қосу/өшіру**  түймесін басыңыз.

### дисплейі жанып тұрса, не істеуім керек?

Төмендегілерді тексеріңіз:

- Ыдыс жарамсыз, тым кішкентай немесе пісіру алаңына ешқандай ыдыс қойылмаған.
- Сәйкес ыдысты пайдалансаңыз, көрсетілген хабар автоматты түрде жоғалады.

### Плитаны өшіргеннен кейін желдеткіш жұмыс істеп тұрса, не істеуім керек?

Төмендегілерді тексеріңіз:

- Плитаны пайдаланып болған соң, салқындату желдеткіші салқындату үшін өздігінен жұмыс істейді.
- Плитаның электроникасы суығаннан кейін немесе максималды уақыт өткеннен кейін (10 минут) салқындату желдеткіші өшеді.
- Құрылғыны пайдалану кезінде жасалған ақпаратқа байланысты қызметке қоңырау шалуды сұрасаңыз, тұтынушыларға қызмет көрсету маманының келуі кепілдік мерзімінде де ақы алуы мүмкін.

### Қызмет көрсету

Көмекке немесе қызметке қоңырау шалмас бұрын «Ақауларды жою» бөлімін тексеріңіз. Егер сізге әлі де көмек қажет болса, төмендегі нұсқауларды орындаңыз.

#### Бұл техникалық ақау ма?

Олай болса, тұтынушыларға қызмет көрсету орталығына хабарласыңыз.

Әрқашан талқылауға алдын ала дайындалыңыз. Бұл мәселені диагностикалау процесін жеңілдетеді, сонымен қатар тұтынушыларға қызмет көрсету орталығына бару қажеттігін шешуді жеңілдетеді.

Келесі ақпаратты ескеріңіз.

- Мәселе қандай формада болады?
- Мәселе қандай жағдайларда туындайды?

Қоңырау шалған кезде құрылғыңыздың үлгісі мен сериялық нөмірін біліңіз. Бұл ақпарат техникалық ақпарат тақтайшасында келесідей берілген:

- Модель сипаттамасы
- S/N коды (15 сан)



Жылдам анықтама алу үшін ақпаратты осында жазуды ұсынамыз.

- Модель:
- Сериялық нөмір:

#### Кепілдік мерзімінің өзінде сіз қашан шығындарға ұшырайсыз?

- Егер сіз «Ақауларды жою» тарауында берілген шешімдердің бірін қолдану арқылы мәселені өзіңіз шеше алатын болсаңыз.
- Егер тұтынушыға қызмет көрсету маманы барар алдында барлық тиісті ақпаратпен қамтамасыз етілмегендіктен бірнеше рет қызмет көрсетуге қоңырау шалу керек болса және оның салдарынан, мысалы, бөлшектерге қосымша сапарлар жасау керек болса. Жоғарыда сипатталғандай, қоңырау шалуға дайындалу сізге осы сапарлардың құнын үнемдейді.

## Ақауларды жою және қызмет көрсету

	<p>Символ Кедендік одақтың 005/2011 техникалық регламентіне сәйкес қолданылады және осы өнімнің қаптамасын екінші рет пайдалануға арналмағанын және жоюға жататынын көрсетеді. Осы өнімнің қаптамасын азық-түлік өнімдерін сақтау үшін пайдалануға тыйым салынады.</p>
	<p>Символ қаптаманы жою мүмкіндігін көрсетеді. Символ сандық код және/немесе әріп белгілері түріндегі қаптама материалының белгісімен толықтырылуы мүмкін.</p>

Қалыпты жағдайда қолдануға арналған Қолдану мерзімі:  
7 жыл

Жазба

---



**SAMSUNG**

**Өндіруші :** Samsung Electronics Co., Ltd / Самсунг Электроникс Ко., Лтд

**Өндірушінің мекенжайы :**

(Маетан-донг) 129, Самсунг-ро, Йонгтонг-гу, Сувон-си, Гйонгги-до, Корея, 443-742

**Зауыттың мекен-жайы :**

№18, хуанженкси роуд, Пекин, Шунде, Фошан, Гуандонг, Қытай. GuangDong Midea Kitchen Manufacturing Co., Ltd.

**Өнімнің өндірілген жерінің атауы :** Қытай Халық Республикасы

**Импорттаушы :**

«SAMSUNG ELECTRONICS CENTRAL EURASIA» (САМСУНГ ЭЛЕКТРОНИКС ЦЕНТРАЛЬНАЯ ЕВРАЗИЯ) ЖШС,  
Қазақстан Республикасы, А05D7M5, Алматы қаласы, Алмалы ауданы, Желтоқсан көшесі, 115, 3 қабат/ТОО

«SAMSUNG ELECTRONICS CENTRAL EURASIA» (САМСУНГ ЭЛЕКТРОНИКС ЦЕНТРАЛЬНАЯ ЕВРАЗИЯ), Республика  
Казахстан, А05D7M5, город Алматы, Алмалинский район, улица Желтоқсан, 115, 3 этаж

Сұрақтар немесе ұсыныстар пайда болған жағдайда төмендегі телефондаға хабарласыңыз

ЕЛ	ҚОҢЫРАУ ШАЛҒЫҢЫЗ	НЕМЕСЕ МЫНА САЙТҚА БАРҒЫҢЫЗ
РЕСЕЙ	8-800-555-55-55	<a href="http://www.samsung.com/ru/support">www.samsung.com/ru/support</a>
ГРУЗИЯ	0-800-555-555	<a href="http://www.samsung.com/ru/support">www.samsung.com/ru/support</a>
АРМЕНИЯ	0-800-05-555	<a href="http://www.samsung.com/ru/support">www.samsung.com/ru/support</a>
ӘЗІРБАЙЖАН	0-88-555-55-55	<a href="http://www.samsung.com/ru/support">www.samsung.com/ru/support</a>
ҚЫРҒЫЗСТАН	00-800-500-55-500 (GSM: 9977)	<a href="http://www.samsung.com/kz_ru/support">www.samsung.com/kz_ru/support</a>
ӨЗБЕКСТАН	00-800-500-55-500 (GSM: 7799, 0799 (Uztelecom))	<a href="http://www.samsung.com/uz_ru/support">www.samsung.com/uz_ru/support</a>
ҚАЗАҚСТАН	8-10-800-500-55-500 (GSM: 7799)	<a href="http://www.samsung.com/kz_ru/support">www.samsung.com/kz_ru/support</a>
ТӘЖІКСТАН	8-10-800-500-55-500 (GSM: 8888)	<a href="http://www.samsung.com/kz_ru/support">www.samsung.com/kz_ru/support</a>
МОҢҒОЛИЯ	1800-25-55	<a href="http://www.samsung.com/kz_ru/support">www.samsung.com/kz_ru/support</a>
БЕЛАРУСЬ	810-800-500-55-500	<a href="http://www.samsung.com/ru/support">www.samsung.com/ru/support</a>
МОЛДОВА	+373-22-667-400	<a href="http://www.samsung.com/ua/support">www.samsung.com/ua/support</a>
УКРАИНА	0-800-502-000	<a href="http://www.samsung.com/ua/support">www.samsung.com/ua/support</a>



# Індукційна варильна поверхня

---

Посібник користувача

NZ64B7799\*\*

---



**SAMSUNG**

# Зміст

## Як користуватися цим посібником 3

У цьому посібнику користувача використовуються такі позначення:	3
Назва моделі та серійний номер	3

## Вказівки з техніки безпеки 3

Утилізація пакувального матеріалу	7
Належна утилізація старого пристрою	7
Правильна утилізація цього продукту (використане електричне та електронне обладнання)	7

## Установка варильної поверхні 8

Інструкція з техніки безпеки для спеціаліста з установки	8
Необхідні інструменти	8
Під'єднання до електромережі	8
Установлення в стільницю	9
Компоненти	11

## Перед початком роботи 11

Конфорки	11
Панель керування	12
Індукційне нагрівання	12
Захисне вимкнення	13
Індикатор залишкового тепла	13
Визначення температури	13
Кухонний посуд	14
Користування сенсорними кнопками	17
Робочі шуми	17
Перше очищення	17

## Використання 18

Увімкнення пристрою	18
Вимкнення пристрою	18
Вибір конфорки та рівня потужності	18
Максимальна потужність	19
Використання зони Flex (лише для моделей із зоною Flex)	20
Функції Flex Plus	20
Зберігання тепла	21
Таймер	22
Пауза/Відновлення	22
Швидка зупинка	22
Блокування від дітей	23
Налаштування мови	23
Обмеження максимальної потужності	23
Увімкнення/вимкнення звуку	24
Підключення Assist Sensor	24
Використання функцій Assist Cook	24
Підключення мобільної програми Easy Setup	25
Налаштування увімкнення/вимкнення Wi-Fi	25
Керування витяжкою	26

## Догляд за пристроєм 26

Варильна поверхня	26
Незначні забруднення	26
Стійкі забруднення	27
Проблематичні забруднення	27
Рамка варильної поверхні (додатково)	27
Щоб уникнути пошкодження пристрою	27

## Усунення несправностей і обслуговування 28

Усунення несправностей	28
Обслуговування	30

## Як користуватися цим посібником

Перш ніж використовувати пристрій, прочитайте цей посібник користувача та зверніть особливу увагу на інформацію з техніки безпеки у відповідному розділі. Збережіть цей посібник на майбутнє для довідки.

У разі продажу пристрою не забудьте передати посібник новому власнику.

### У цьому посібнику користувача використовуються такі позначення:

#### **ЗАСТЕРЕЖЕННЯ**

Ризиковані дії чи недотримання заходів безпеки, які можуть призвести до **серйозної травми або смерті користувача**.

#### **УВАГА**

Ризиковані дії чи недотримання заходів безпеки, які можуть призвести до **незначної травми користувача або пошкодження майна**.

#### **УВАГА**

Щоб зменшити ризик пожежі, вибуху, ураження електричним струмом або травмування під час використання варильної поверхні, дотримуйтеся цих основних правил техніки безпеки.

#### **ПРИМІТКА**

Корисні підказки, рекомендації чи відомості, що допомагають користувачам використовувати пристрій належним чином.

### Назва моделі та серійний номер

І назву моделі, і серійний номер зазначено з нижнього боку основи варильної поверхні.

Запишіть ці дані або прикріпіть додаткову наклейку з відомостями про виріб (розташована на верхньому боці виробу) на цій сторінці для подальшого використання.

Назва моделі \_\_\_\_\_

Серійний номер \_\_\_\_\_

## Вказівки з техніки безпеки

Вимоги з безпеки цього пристрою відповідають усім прийнятим технічним стандартам і нормам безпеки. Проте ми, як виробник, переконані, що зобов'язані ознайомити вас із поданими далі вказівками з техніки безпеки.

### **ЗАСТЕРЕЖЕННЯ**

Цей пристрій не призначено для використання особами (зокрема дітьми) з обмеженими фізичними, сенсорними чи розумовими можливостями або особами, які не мають достатнього досвіду чи знань, якщо вони перебувають без нагляду відповідальної за їхню безпеку людини чи не навчені безпечно користуватися пристроєм. Діти мають перебувати під наглядом і не гратися з пристроєм.

Діти, старші за 8 років, особи з обмеженими фізичними, сенсорними або розумовими можливостями або особи, які не мають достатнього досвіду чи знань, можуть користуватися пристроєм, лише якщо перебувають під наглядом або навчені безпечно користуватися пристроєм і усвідомлюють небезпеку, спричинену неправильним використанням. Не дозволяйте дітям гратись із цим пристроєм. Дітям заборонено чистити та обслуговувати цей пристрій, якщо вони не перебувають під наглядом дорослих.

Засоби відключення має бути вмонтовано в стаціонарну проводку відповідно до правил монтажу.

## Вказівки з техніки безпеки

---

Пристрій слід встановлювати так, щоб завжди була змога відключити його від мережі живлення. Для відключення пристрою використовуйте штекер, який має бути легкодоступним, або перемикач, установлений у стаціонарну проводку відповідно до правил монтажу.

Якщо кабель живлення пошкоджено, з метою уникнення небезпеки його має замінити представник виробника, працівник сервісної служби чи кваліфікований спеціаліст.

Не використовуйте для вказаної фіксації пристрою клейкі засоби, оскільки вони ненадійні.

**ЗАСТЕРЕЖЕННЯ:** Якщо на поверхні є тріщини, вимкніть пристрій, щоб уникнути ризику ураження електричним струмом.

Під час використання пристрій нагрівається. Уникайте контакту з нагрівальними елементами, розташованими всередині варильної поверхні.

**ЗАСТЕРЕЖЕННЯ:** Доступні частини пристрою можуть сильно нагріватися під час використання. Не підпускайте до пристрою малих дітей.

Не використовуйте парочищувач.

Не кладіть на варильну поверхню металеві предмети, як-от ножі, виделки, ложки та кришки, оскільки вони можуть нагрітися.

Після використання вимкніть варильну поверхню за допомогою відповідного засобу керування та не покладайтеся на детектор посуду.

Цим пристроєм не можна керувати за допомогою зовнішнього таймера або окремої системи дистанційного керування.

**УВАГА:** Процес приготування їжі вимагає уваги. Короткочасний процес приготування їжі вимагає постійної уваги.

Не встановлюйте пристрій за декоративними дверцятами, щоб уникнути перегрівання.

**ЗАСТЕРЕЖЕННЯ:** Пристрій і його легкодоступні частини нагріваються під час використання. Уникайте контакту з нагрівальними елементами. Дітей до 8 років, які не перебувають під постійним наглядом дорослих, не можна підпускати до пристрою.

**ЗАСТЕРЕЖЕННЯ:** Не залишайте на варильній поверхні страви, які готуються з використанням жиру чи олії. Це може бути небезпечно й призвести до займання.

**НІКОЛИ** не намагайтеся загасити полум'я водою, натомість вимкніть пристрій, а потім накрийте полум'я кришкою чи протипожежною ковдрою.

**ЗАСТЕРЕЖЕННЯ:** Небезпека займання: не зберігайте речі на варильній поверхні.

**ЗАСТЕРЕЖЕННЯ:** Використовуйте лише захист для варильної поверхні від виробника пристрою або засоби захисту, які виробник пристрою зазначив у цій інструкції з використання як належні, чи безпосередньо вбудовані в пристрій засоби. Нехтування цією вимогою може призвести до нещасних випадків.

Під час використання поверхні нагріваються.

Діти, старші за 8 років, особи з обмеженими фізичними, сенсорними або розумовими можливостями або особи, які не мають достатнього досвіду чи знань, можуть користуватися пристроєм, лише якщо перебувають під наглядом або навчені безпечно користуватися пристроєм і усвідомлюють небезпеку, спричинену неправильним використанням. Не дозволяйте дітям гратись із цим пристроєм. Дітям заборонено чистити та обслуговувати цей пристрій, хіба що вони старші за 8 років і перебувають під наглядом дорослих. Пильнуйте, щоб пристрій і його кабель живлення не були в межах досяжності дітей, яким ще немає 8 років.

### УВАГА

Переконайтеся, що пристрій належно встановлено та заземлено кваліфікованим спеціалістом.

Цей пристрій має обслуговувати лише кваліфіковані представники сервісної служби. Ремонти, які виконують некваліфіковані особи, можуть призвести до травмування користувача або серйозних збоїв у роботі пристрою. З питань ремонту пристрою звертайтеся до місцевого сервісного центру. Недотримання цих інструкцій може призвести до пошкодження пристрою або втрати права на гарантійне обслуговування.

Вбудований пристрій можна використовувати тільки після встановлення в корпус чи робочу поверхню відповідно до стандартів. Це забезпечує достатній рівень захисту від контакту з електричними компонентами відповідно до основних правил техніки безпеки. Якщо ваш пристрій несправний або на ньому з'явилися розломи, тріщини чи розколи:

- вимкніть усі конфорки;
- відключіть пристрій від мережі;
- зверніться до місцевого сервісного центру.

Якщо варильна поверхня тріснула, вимкніть пристрій, щоб уникнути ризику ураження електричним струмом. Не використовуйте пристрій, доки не буде замінено скляну поверхню.

## Вказівки з техніки безпеки

Не використовуйте варильну поверхню для нагрівання алюмінієвої фольги, продуктів, загорнутих в алюмінієву фольгу, або заморожених продуктів, упакованих в алюмінієвий посуд.

Рідина, наявна між дном посуду та варильною поверхнею, може створювати тиск пари. Це може призвести до підстрибування посуду.

Завжди перевіряйте, чи сухі конфорка та дно посуду.

Конфорки нагріваються під час приготування їжі.

Не пускайте маленьких дітей до пристрою.

Зберігайте всі пакувальні матеріали в недоступному для дітей місці, оскільки вони можуть бути для дітей небезпечними.

Цей пристрій можна використовувати лише для звичайного приготування та смаження їжі в домашніх умовах. Його не призначено для комерційного чи промислового використання.

Ніколи не використовуйте варильну поверхню для обігрівання приміщення.

Будьте обережні, вмикаючи електропристрої в розетки біля варильної поверхні. Кабелі живлення не мають торкатися варильної поверхні.

Перегріті жир і олія можуть швидко спалахнути. Ніколи не лишайте поверхню пристрою без нагляду під час приготування їжі з використанням жиру чи олії, наприклад під час приготування картоплі фрі.

Вимикайте конфорки після використання.

Завжди тримайте панелі керування чистими та сухими.

Ніколи не ставте легкозаймисті предмети на варильну поверхню, оскільки це може призвести до пожежі.

У разі необережного використання пристрою є ризик отримання опіків. Кабелі електропристроїв не мають торкатися гарячої поверхні цього пристрою або гарячого посуду.

Не сушіть одяг на варильній поверхні.

**Користувачі з кардіостимуляторами та активними серцевими імплантатами мають тримати верхню частину тіла на відстані щонайменше 30 см від увімкнених індукційних конфорок. Якщо маєте сумніви, проконсультуйтеся з виробником пристрою або лікарем. (Лише для моделі з індукційною варильною поверхнею)**

Не намагайтеся ремонтувати, розбирати або модифікувати пристрій самостійно.

Перед очищенням пристрою завжди його вимикайте.

Очищуйте варильну поверхню відповідно до інструкцій з очищення та догляду, наведених у цьому посібнику.

Тримайте домашніх тварин подалі від пристрою, оскільки вони можуть наступити на засоби керування пристроєм, що призведе до його несправності.

---

## Утилізація пакувального матеріалу

---

### ⚠ ЗАСЕРЕЖЕННЯ

Усі матеріали, використані для упаковки пристрою, підлягають повторній переробці. Прокладний матеріал і пінопласт мають відповідне маркування. Утилізуйте пакувальні матеріали та старі пристрої з урахуванням безпеки та довкілля.

## Належна утилізація старого пристрою

---

### ⚠ ЗАСЕРЕЖЕННЯ

Перш ніж утилізувати старий пристрій, виведіть його з ладу, щоб він не став джерелом небезпеки. Для цього попросіть кваліфікованого фахівця від'єднати пристрій від електромережі та вийняти шнур живлення.

Цей пристрій не можна викидати разом із побутовим сміттям.

Інформацію про дати збору такого сміття та громадські місця його утилізації можна отримати в місцевих органах влади або організації, яка займається такою утилізацією.

---

## Правильна утилізація цього продукту (використане електричне та електронне обладнання)

---



(Застосовується в країнах із системами роздільного збору сміття)

Це маркування на виробі, приладді або документації вказує на те, що виріб і його електронне приладдя (наприклад, зарядний пристрій, гарнітура, USB-кабель) не можна викидати разом з іншими побутовими відходами після закінчення строку експлуатації. Щоб запобігти можливій шкоді довкіллю або здоров'ю людини через неконтрольовану утилізацію відходів, відокремте ці предмети від інших видів відходів і переробляйте їх відповідально, щоб сприяти екологічно безпечному повторному використанню матеріальних ресурсів.

Побутовим користувачам потрібно звернутися до роздрібного продавця, у якого вони придбали цей виріб, або до місцевої державної установи, щоб дізнатися, куди та як можна здати ці предмети для екологічно безпечної переробки.

Бізнес-користувачам потрібно звернутися до свого постачальника та перевірити умови договору придбання. Цей продукт і його електронне приладдя не можна змішувати з іншими комерційними відходами для утилізації.

Інформацію про принципи екологічної відповідальності компанії Samsung і нормативні зобов'язання щодо продукції, наприклад REACH, див. на сайті: [www.samsung.com/uk/aboutsamsung/sustainability/environment/our-commitment/data/](http://www.samsung.com/uk/aboutsamsung/sustainability/environment/our-commitment/data/)

# Установка варильної поверхні

## ⚠ ЗАСТЕРЕЖЕННЯ

Переконайтеся, що новий пристрій встановлювали і заземлювали тільки кваліфіковані спеціалісти.

Дотримуйтеся цієї інструкції. Гарантія не поширюється на пошкодження, які можуть виникнути внаслідок неправильного встановлення.

Технічні характеристики наведено наприкінці цього посібника.

## Інструкція з техніки безпеки для спеціаліста з установки

- Електромонтаж має бути виконано так, щоб для від'єднання пристрою від мережі був наявний прилад, у якого роз'єднуються всі полюси з відстанню між контактами щонайменше 3 мм. До таких пристроїв належать: автоматичний вимикач для захисту від перенапруги, плавкий запобіжник (запобіжники пробкового типу слід усунути з тримача), вимикачі в разі витоку на землю і контактори.
- Стосовно протипожежного захисту цей пристрій відповідає стандарту EN 60335-2-6. Цей тип пристрою можна встановлювати одним боком до високої шафи або стіни.
- Монтаж має гарантувати захист від ударів.
- Комплект кухонних меблів, у якому встановлено пристрій, має відповідати вимогам до стійкості DIN 68930.
- З метою захисту від вологи всі поверхні зрізів необхідно закрити належним герметиком.
- На кахельних робочих поверхнях шви в зоні розміщення пристрою мають бути повністю заповнені будівельним розчином.
- На поверхнях із натурального чи штучного каменю або кераміки пружини фіксувальної дії необхідно прикріпити відповідною синтетичною смолою або комбінованим клеєм.
- Переконайтеся, що ущільнювач правильно прилягає до робочої поверхні, не утворюючи зазорів. Додатковий силіконовий герметик застосовувати не можна, оскільки це ускладнить розбирання під час обслуговування.
- Під час зняття на варильну поверхню необхідно натиснути знизу.
- Під варильну поверхню можна встановити дошку.
- Вентиляційний зазор між робочою поверхнею та передньою частиною пристрою закривати не можна.

## Необхідні інструменти



Олівець



Викрутка з хрестоподібною  
головкою



Лінійка або косинець



Захисні окуляри



Шабельна пила

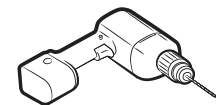

Дриль

## Під'єднання до електромережі

Перш ніж виконувати під'єднання, переконайтеся, що номінальна напруга пристрою, тобто напруга, указана на табличці з технічними даними, відповідає наявній напрузі живлення. Табличку з технічними даними розміщено на нижній частині пристрою.

## ⚠ ЗАСТЕРЕЖЕННЯ

**Перш ніж під'єднувати кабелі до мережі, вимкніть живлення.**

- Напруга нагрівального елемента становить 230 В змінного струму. Пристрій також чудово працює в мережах із напругою 220 В або 240 В змінного струму. Варильну поверхню слід під'єднати до електромережі так, щоб для від'єднання пристрою від мережі був наявний прилад, у якого роз'єднуються всі полюси з відстанню між контактами щонайменше 3 мм, наприклад автоматичний вимикач для захисту від перенапруги, вимикач у разі витоку на землю і плавкий запобіжник.
- Під'єднувати кабелі необхідно відповідно до норм, а гвинти клем слід надійно затягнути.
- Після під'єднання варильної поверхні до електромережі перевірте, чи всі конфорки готові до використання, увімкнувши ненадовго кожну з них по черзі на максимальну потужність із відповідним посудом.

## ⚠ ЗАСТЕРЕЖЕННЯ

Враховуйте (сумісність) розподіл фази та нейтралі під'єднання будинку та пристрою (схеми під'єднання); інакше компоненти може бути пошкоджено.

Гарантія не поширюється на пошкодження через неправильне встановлення.



### ⚠ ЗАСЕРЕЖЕННЯ

Якщо кабель живлення пошкоджено, з метою уникнення небезпеки його має замінити представник виробника, працівник сервісної служби чи кваліфікований спеціаліст.

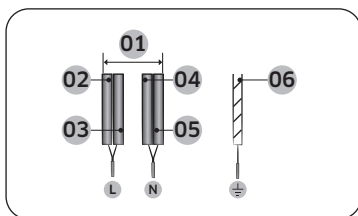

1N~ (32 A)

01	220–240 В змінного струму	04	Синій
02	Чорний	05	Сірий
03	Коричневий	06	Зелений/ Жовтий

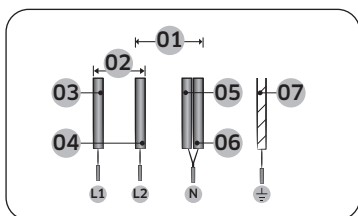

2N~ (16 A): перед під'єднанням розділіть  
двофазові дроти (L1 і L2).

01	220–240 В змінного струму	05	Синій
02	380–415 В змінного струму	06	Сірий
03	Чорний	07	Зелений/ Жовтий
04	Коричневий		

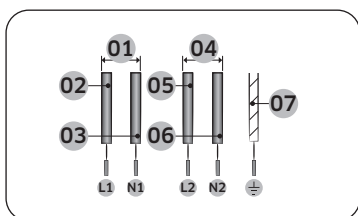

2x1N~ (16 A): перед під'єднанням розділіть дроти.

01	220–240 В змінного струму	05	Коричневий
02	Чорний	06	Сірий
03	Синій	07	Зелений/ Жовтий
04	220–240 В змінного струму		

### ⚠ ЗАСЕРЕЖЕННЯ

Для правильного під'єднання живлення дотримуйтеся схеми біля клем.

### Установлення в стільницю

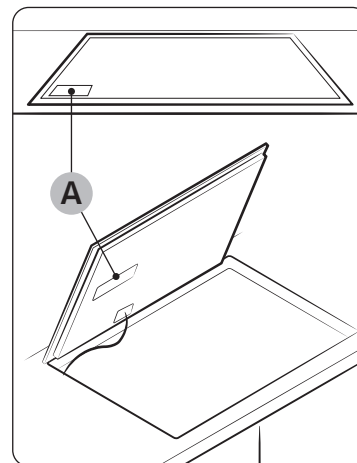

A. Серійний номер

### 📖 ПРИМІТКА

Перш ніж установити пристрій, запишіть серійний номер із таблиці з технічними даними. Цей номер буде потрібен у разі звернення щодо обслуговування. Він буде недоступним після встановлення пристрою, оскільки табличка з технічними даними розташована у верхній або нижній частині пристрою.

### 📖 ПРИМІТКА

- Зверніть особливу увагу на вимоги щодо мінімальної відстані та допусків.
- Нижня частина варильної поверхні обладнана вентилятором. Якщо під варильною поверхнею є шухляда, у ній не слід зберігати дрібні предмети чи папір, оскільки вони можуть пошкодити вентилятор чи перешкоджати охолодженню, якщо потраплять всередину нього.

# Установка варильної поверхні

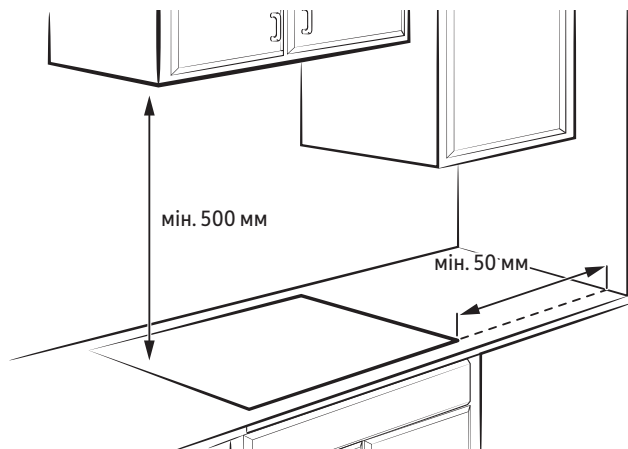

Шухляда	Духова шафа
<p>мін. 10 мм мін. 15 мм мін. 20 мм мін. 59 мм</p>	<p>мін. 2 мм мін. 15 мм мін. 20 мм мін. 10 мм</p>

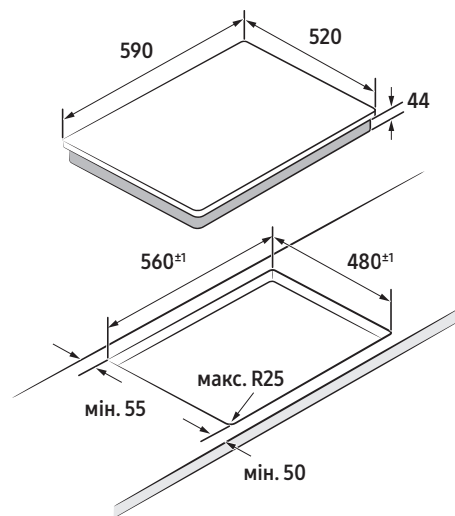

Одиниця: мм

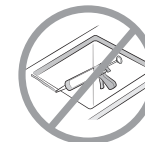

Тип монтажу врівень (можна встановити тільки модель NZ6\*\*\*\*FK)

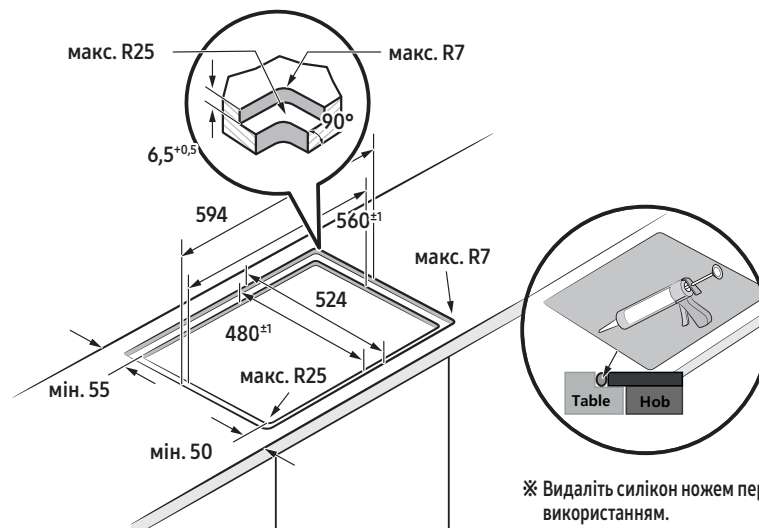

※ Видаліть силікон ножем перед використанням.

## Перед початком роботи

### Конфорки

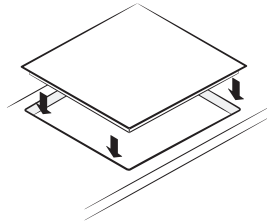
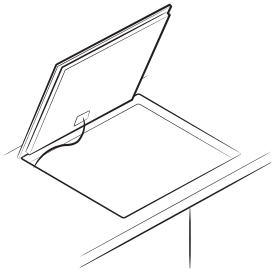
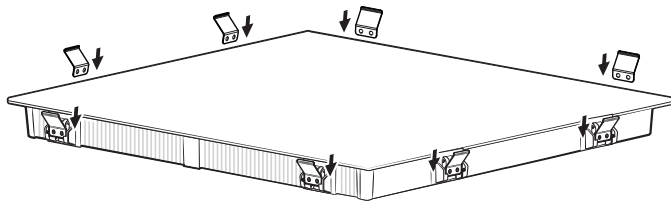

### Компоненти

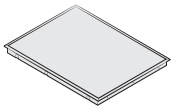

Індукційна варильна поверхня



Кронштейн із пружиною



Assist Sensor



Бездротовий зарядний пристрій

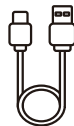

USB-кабель (типу C)

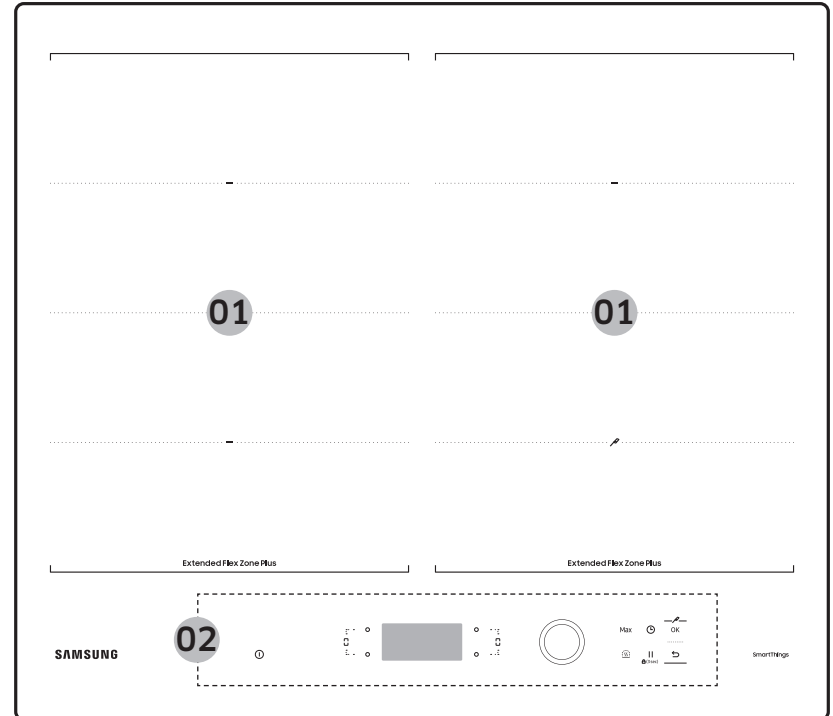

01 Індукційна конфорка

02 Панель керування

# Перед початком роботи

## Панель керування

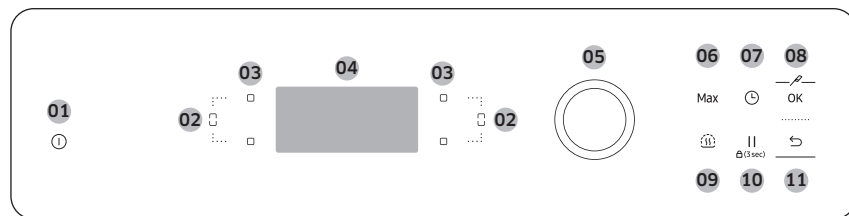

01	Увімк./Вимк.	Вмикає або вимикає варильну поверхню.
02	Зона Flex	Вибір зони Flex.
03	Конфорка	Вибір конфорки.
04	Відображення	Відображення рівнів нагрівання, залишкового тепла та з'єднання Wi-Fi.
05	Ручка керування	Дає змогу встановити рівень нагрівання та збільшити або зменшити час переходу в меню під час використання функції Assist Cook.
06	Max Максимальна потужність	Активує функцію.
07	Таймер	Увімкнення, вимкнення та установка таймера.
08	Assist Cook	<b>Тільки для Assist Cook</b> Ви можете увійти в меню Assist Cook або визначити кожен параметр.
09	Зберігання тепла	Для підтримання приготованої їжі теплою.
10	Пауза та блокування	Ввімкнення всіх конфорок на низьку потужність. Натисніть і утримуйте 3 секунди, щоб заблокувати або розблокувати панель керування. (Блокування від дітей)
11	Повернення	<b>Тільки для Assist Cook</b> Дає змогу перейти до попереднього етапу або вийти.

## Індукційне нагрівання

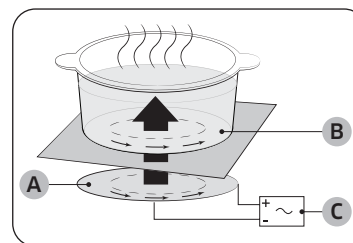

- A. Індукційна котушка
- B. Індукційний струм
- C. Електронні схеми

- **Принцип індукційного нагрівання.** Коли ви ставите посуд на конфорку та вмикаєте її, електронні схеми вашої індукційної плити виробляють «індукційний струм» на дні посуду, який миттєво підвищує його температуру.
- **Більша швидкість приготування їжі.** Оскільки безпосередньо нагрівається каstrуля, а не скло, ефективність приготування вища, ніж в інших системах, бо не втрачається тепло. Великий обсяг поглиненої енергії перетворюється на тепло.

## Захисне вимкнення

Якщо одну з конфорок не вимкнути або рівень потужності не регулювати протягом тривалого часу, ця конфорка вимкнеться автоматично.

Конфорки вимикаються самостійно за таких умов:

Рівень потужності	Вимкнення
1–3	Через 6 год
4–6	Через 5 год
7–9	Через 4 год
10–15	Через 1,5 год

### ПРИМІТКА



- Якщо внаслідок неправильної роботи варильна поверхня перегрілася, на дисплеї з'явиться текст **C1**.  
Після цього варильна поверхня вимкнеться.
- Якщо посуд не підходить, наприклад замалий, або на конфорку не поставлено жодного посуду, відобразиться . А через 1 хвилину відповідна конфорка вимкнеться.
- Якщо одна чи декілька конфорок вимкнуться до завершення вказаного часу, див. розділ «Усунення несправностей».

### Інші причини самостійного вимкнення конфорки

Якщо під час варіння рідина потрапить на панелі керування, усі конфорки вимкнуться самостійно.



Автоматичне відключення також активується, якщо на панель керування потрапить волога ганчірка. В обох цих випадках після видалення рідини або ганчірки пристрій потрібно буде знову увімкнути, натиснувши кнопку **Увімк./Вимк.** .

## Індикатор залишкового тепла

Коли окрема конфорка або варильна поверхня вимкнена, наявність залишкового тепла позначається символом  **Скин. нагр.**,  **Скин. нагр.** на дисплеї відповідної конфорки. Навіть після вимкнення конфорки індикатор залишкового тепла гасне лише після охолодження конфорки.

Залишкове тепло можна використовувати для розморожування продуктів або підтримання їжі теплою.

### ЗАСТЕРЕЖЕННЯ

- Поки індикатор залишкового тепла горить, існує ризик отримати опіки.
- Якщо подача електроенергії припиниться, символ  **Скин. нагр.**,  **Скин. нагр.** згасне, а інформація про залишкове тепло буде недоступною. Однак ризик отримання опіку залишиться. Щоб уникнути опіків, завжди обережно поведіться з варильною поверхнею.

## Визначення температури

Якщо з будь-якої причини температура на конфорці перевищить безпечні рівні, конфорка автоматично зменшить потужність до нижчого рівня.

Після того як ви завершите використання варильної поверхні, охолоджувальний вентилятор продовжуватиме працювати, доки електроніка пристрою не охолоне. Вимкнення охолоджувального вентилятора залежить від температури електроніки.

## Перед початком роботи

### Кухонний посуд

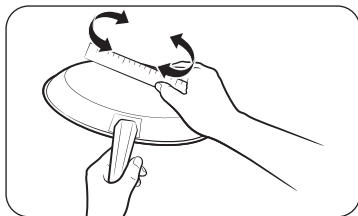

Використовуйте посуд із плоским дном, яке повністю прилягає до всієї конфорки. Перевірте плоскість, обертаючи лінійку по дну посуду. Обов'язково дотримуйтеся всіх рекомендацій щодо використання посуду.

- Використовуйте посуд, виготовлений із матеріалу для індукційного приготування.
- Використовуйте якісний посуд із товщим дном, що забезпечить кращий розподіл тепла. Це гарантуватиме найкращі результати приготування.
- Розмір посуду має відповідати обсягу їжі, що готується.
- Пильнуйте, щоб рідина в посуді повністю не викапала. Це може призвести до незворотного пошкодження – розламування, розплавлення або псування, що може вплинути на керамічну варильну поверхню. (Гарантія не покриває цей тип пошкодження).
- Не використовуйте брудний посуд або посуд із великим накопиченням жиру. Завжди використовуйте посуд, який легко очистити після приготування.

#### УВАГА

- Після вимкнення конфорки можуть здаватись охолодженими. Однак скляна поверхня може бути гарячою через залишкове тепло, яке передається від посуду, через що залишатиметься ризик отримати опік.
- Не торкайтеся гарячого посуду незахищеними руками: завжди використовуйте рукавиці або тримачі для каструль, щоб захиститися від опіків.
- Переміщуйте посуд так, щоб він не ковзав по варильній поверхні. Інакше варильну поверхню може бути пошкоджено остаточно.

### Посуд для індукційних конфорок

Індукційну конфорку можна ввімкнути, лише коли на ній стоїть посуд із магнітним дном. Використовувати можна посуд, який нижче визначено як придатний.

Матеріал	Придатність
Сталь, емальована сталь, чавун	Так
Нержавіюча сталь	Так (якщо магніт прилипає до дна посуду)
Алюміній, мідь, латунь, скло, кераміка, порцеляна	Ні

#### ПРИМІТКА

- Посуд, який підходить для індукційного приготування, позначено виробником як придатний.
- Під час використання певного посуду на індукційних конфорках може утворюватися шум.
- Ці звуки не свідчать про несправність варильної поверхні та жодним чином не впливають на її роботу.
- Спеціальний посуд із нержавіючої сталі може бути непридатним для індукційного приготування. Перевірте, чи дно посуду реагує на магніт.

### Розміри посуду для індукційних конфорок

Індукційні конфорки автоматично адаптуються до розміру дна посуду в певних межах. Однак магнітна частина дна посуду повинна мати відповідний мінімальний діаметр залежно від розміру конфорки.

Для досягнення найкращих результатів використовуйте посуд, феромагнітний діаметр якого відповідає діаметру конфорки. Якщо певна конфорка не ідентифікує посуд, спробуйте перемістити його на конфорку більшого розміру.

#### ПРИМІТКА

Діаметр посуду див. в характеристиках конфорок моделі.

### Інший посуд для індукційної варильної поверхні

Дно деяких каструль покрито тонким магнітним матеріалом, призначеним для використання на індукційній варильній поверхні. Такий посуд має слабкий магнетизм і може погано працювати. (Слабкий магнетизм означає, що магніт не прилягає щільно або площа прилягання магніту замала.)

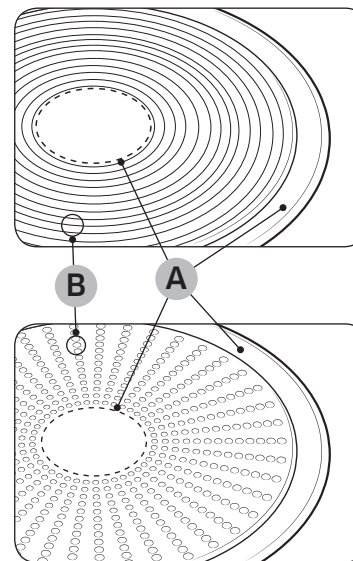

- A. Місце, де магніт не прилягає
- B. Місце прилягання магніту

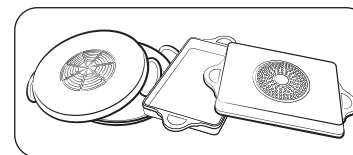

Незважаючи на те, що посуд призначено для індукційної варильної поверхні, потужність нагрівання може бути слабкою або інколи пристрій може не розпізнавати посуд через його розмір і силу магнітної зони на дні.

Під час використання великого посуду з малим феромагнітним елементом нагрівається лише феромагнітний елемент. Тож тепло може розподілятися нерівномірно.

## Перед початком роботи

### Перевірка придатності

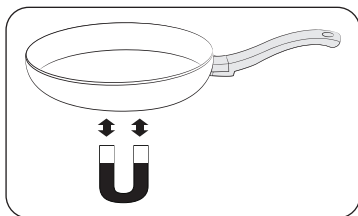

Посуд вважається придатним для індукційного приготування, якщо магніт притягує його дно й виробник позначив цей посуд як придатний.

- Хороший посуд можна визначити за його дном. Дно має бути максимально товстим і плоским.
- Купуючи новий посуд, зверніть особливу увагу на діаметр дна. Часто виробники вказують лише діаметр верхнього обода.
- Не використовуйте посуд із пошкодженим дном із шорсткими краями або задирками. Пошкоджений посуд може остаточно подрпати керамічну варильну поверхню, якщо ковзати ним по поверхні.
- У холодному стані дно посуду зазвичай трохи зігнуте всередину (увігнуте). Воно не має вигнутися назовні (бути опуклим).
- Під час використання особливого типу посуду, наприклад сковорарки, сотейника чи вок, дотримуйтеся інструкцій виробника.

### Правильне розміщення

Правильно	Неправильно
Посуд із плоским дном і прямими стінками.	Посуд із вигнутим або деформованим дном або стінками.
Посуд відповідає рекомендованому мінімальному розміру для конфорки або перевищує його.	Посуд не відповідає мінімальному розміру, необхідному для поточної конфорки.
Посуд щільно прилягає до варильної поверхні.	Посуд стоїть на варильній поверхні під кутом або нещільно прилягає до неї.
Посуд правильно збалансовано.	Через важку ручку посуд нахилиється.



## Поради щодо енергозбереження

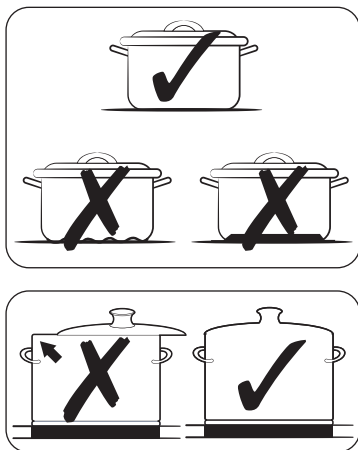





Дотримуйтеся цих порад, щоб заощадити енергоспоживання.

- Завжди ставте посуд на конфорку, перш ніж увімкнути її.
- Конфорка та дно посуду завжди мають бути чистими. Інакше споживання енергії збільшиться.
- Щільно закривайте кришку посуду (за наявності). Це знизить енергоспоживання.
- Вимкніть увімкнену конфорку перед завершенням приготування. Використовуйте залишкове тепло, щоб підтримувати їжу теплою.

## Правильне розміщення

Ви можете протестувати посуд, щоб перевірити, чи підходить він для використання з пристроєм.

1. Щоб увімкнути варильну поверхню, натисніть кнопку **Увімк./Вимк.**  і утримуйте її протягом 1–2 секунд.
2. Натисніть кнопку **Пауза та блокування**  та утримуйте її протягом 3 секунд, щоб увімкнути блокування від дітей.
3. Натисніть кнопку **Таймер**  і утримуйте її протягом 3 секунд, щоб увімкнути режим перевірки придатності посуду.
4. Поставте посуд на одну з конфорок, а потім натисніть кнопку **Конфорка** , утримуючи її протягом 3 секунд.

Відображення	Опис
0	Посуд непридатний
10 ~ 70 %	Посуд придатний, але малоефективний
80 ~ 100 %	Посуд придатний

## Користування сенсорними кнопками

Щоб керувати сенсорними кнопками, торкніться потрібної кнопки кінчиком вказівного пальця, доки відповідні дисплеї не засвіяться або не згаснуть чи потрібну функцію не буде активовано.

Під час роботи пристрою натискайте лише одну потрібну кнопку. Якщо сильно натискати, можна зачепити пальцем сусідню кнопку й активувати її.

## Робочі шуми

Ви можете почути вказані нижче шуми.

- **Тріск:** посуд виготовлено з різних матеріалів.
- **Свист:** використовується більше двох конфорок і посуд виготовлено з різних матеріалів.
- **Гудіння:** використовуються високі рівні потужності.
- **Клацання:** електричне перемикання.
- **Шипіння, дзижчання:** працює вентилятор.

Цей шум нормальний, він не свідчить про наявність дефекту.

## ⚠ ЗАСТЕРЕЖЕННЯ

Не використовуйте посуд іншого розміру та матеріалу.

Одночасне використання посуду різних розмірів або матеріалів може спричинити шум і вібрацію.

## 📖 ПРИМІТКА

Використання низьких рівнів потужності (1–5) може спричинити клацання.

## Перше очищення

Протріть склокерамічну поверхню вологою ганчіркою, на яку нанесено засіб для очищення склокерамічної варильної поверхні.

## ⚠ ЗАСТЕРЕЖЕННЯ

Не використовуйте для очищення їдкі чи абразивні засоби: це може пошкодити поверхню.

# Використання

## Увімкнення пристрою

Щоб увімкнути пристрій, натисніть кнопку **Увімк./Вимк.** ①. Натисніть кнопку **Увімк./Вимк.** ① і утримуйте її приблизно 1–2 секунди.

### ПРИМІТКА

Після натискання кнопки **Увімк./Вимк.** ① для ввімкнення пристрою потрібно протягом приблизно 20 секунд вибрати рівень потужності. Інакше пристрій буде автоматично вимкнено з міркувань безпеки.

## Вимкнення пристрою

Щоб повністю вимкнути пристрій, скористайтесь кнопкою **Увімк./Вимк.** ①. Натисніть кнопку **Увімк./Вимк.** ① і утримуйте її приблизно 1–2 секунди.

### ПРИМІТКА

Після вимкнення окремої конфорки або всієї варильної поверхні наявність залишкового тепла буде відображатися на цифрових дисплеях відповідних конфорок у вигляді двох етапів для «гаряче» **|||| Скин. нагр.**, **||| Скин. нагр.**.

Коли температуру буде знижено, позначка **|||| Скин. нагр.**, **||| Скин. нагр.** зникне.

## Вибір конфорки та рівня потужності

1. Щоб вибрати конфорку, натисніть відповідну кнопку **Конфорка** □.
2. Для встановлення та регулювання рівня потужності використовуйте панель керування, кнопку керування чи ручку керування.

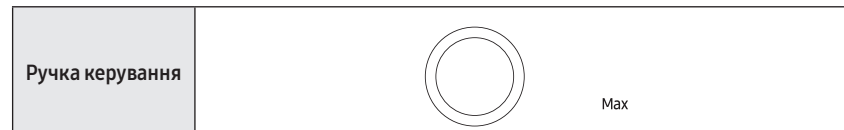

### ПРИМІТКА

- Під час вибору конфорки за замовчуванням встановлено рівень 15.
- Якщо затиснути декілька кнопок протягом більше ніж 8 секунд, на дисплеї конфорки з'явиться **d0**.

### Рекомендовані налаштування для приготування певних страв

У таблиці нижче наведено орієнтовні цифри. Рівень потужності, необхідний для різних способів приготування, залежить від певних чинників, зокрема від якості використовуюваного посуду, типу та кількості страв, які потрібно приготувати.

Рівень потужності	Спосіб приготування	Приклади використання
14–15	Нагрівання/пасерування/смаження	Нагрівання великого об'єму рідини, варіння локшини, обсмажування м'яса, підсмажування гуляшу, тушкування м'яса
8–11	Інтенсивне смаження	Стейк, філе, деруни, сосиски, млинці чи коржі
7–10	Смаження	Шніцель або відбивна, печінка, риба, котлети, яєчня
5–7	Варіння	Кип'ятіння до 1,5 л рідини, варіння картоплі, овочів
2–4	Приготування на пару, тушкування, варіння	Приготування на пару та тушкування невеликої кількості овочів, варіння рису й молочних страв
1–2	Розтоплення	Розтоплення вершкового масла, розчинення желатину, розтоплення шоколаду

#### ПРИМІТКА

Рівень потужності потрібно регулювати відповідно до посуду та продуктів, що використовуються.

### Максимальна потужність

Функція **Максимальна потужність** дає змогу збільшити потужність на кожній конфорці. (Наприклад, коли потрібно закип'ятити великий об'єм води.)

Після закінчення роботи функції **Максимальна потужність** конфорки автоматично перемикаються в режим найвищого нагрівання.

#### ПРИМІТКА

- За певних умов функція **Максимальна потужність** може автоматично вимикатися для захисту внутрішніх електронних компонентів варильної поверхні. Наприклад, максимальну потужність неможливо одночасно встановити для передньої та задньої зони Flex.
- Час роботи функції **Максимальна потужність** див. в характеристиках конфорок моделі.

#### Керування потужністю

Для конфорок встановлено максимальний рівень потужності.

Якщо цю межу перевищено під час увімкнення функції **Максимальна потужність**, то для конфорки автоматично встановлюється нижчий рівень потужності.

Для конфорки протягом кількох секунд по чергово відображається поточне значення та максимально можливий рівень потужності. Після цього індикація змінюється з поточного значення на максимально можливий рівень потужності.



# Використання

## Використання зони Flex (лише для моделей із зоною Flex)

Завдяки функції Flex можна використовувати всю ліву варильну зону для приготування їжі в посуді великого розміру. (Наприклад, у посуді овальної форми, у казанку для риби.)

1. Натисніть кнопку **Зона Flex** .
2. Щоб настроїти та регулювати рівень потужності, натисніть кнопку **Рівень потужності**.

### ПРИМІТКА

- Натискання під час роботи кнопки **Зона Flex**  вимкне функцію **Зона Flex**.
- Якщо натиснути кнопку **Зона Flex** , коли кожна конфорка працює на різному рівні, тоді для конфорки буде встановлено вищий рівень.











## Функції Flex Plus



Зона Flex – це зона, на яку можна одночасно встановити кілька предметів посуду різних форм і розмірів. Вона розташована з лівого й правого боків індукційної варильної поверхні у вигляді конфорок. (Див. рисунок ліворуч.)  
Кожна зона Flex має чотири зони нагрівання. Це зручно, адже де б ви не поставили ємність для приготування в зоні нагрівання, ви можете використовувати окремі конфорки.

За допомогою зон Flex Plus ви можете комбінувати різні конфорки.

У наведеній нижче таблиці вказано, як за допомогою кнопки вибору комбінувати конфорки.

Конфорка	1 конфорка	2 конфорка		3 конфорка		4 конфорка
1						
2						
3						
4						



### ПРИМІТКА

- Під час використання однієї зони нагрівання діаметр дна посуду не має перевищувати 14 см.
- Визначення положення посуду на варильній поверхні може тривати 5–10 секунд.
- Під час визначення положення посуду на варильній поверхні може бути шум.
- Не прибирайте посуд під час приготування. З метою безпеки варильна поверхня автоматично вимкнеться, якщо прибрати посуд більше ніж на 5 секунд.



### Використання функції Flex zone Plus (лише для моделей із Flex zone Plus)

1. Натисніть кнопку **Зона Flex** .
2. Щоб настроїти та регулювати рівень потужності, натисніть кнопку **Рівень потужності**.

### ПРИМІТКА

- Якщо під час роботи натиснути кнопку **Зона Flex** , то функцію **Зона Flex** буде вимкнено.
- Якщо натиснути кнопку **Зона Flex** , коли кожна конфорка працює на різному рівні, для конфорки буде автоматично встановлено вищий рівень.
- Під час переміщення або додавання посуду на іншу зону Flex необхідно зупинити роботу, а потім торкнутися відповідної кнопки **Зона нагрівання** , щоб увімкнути конфорку.

### Зберігання тепла

1. Використовуйте цю функцію, щоб зберегти тепло приготованої страви. Торкніться відповідної кнопки **Зона нагрівання** .
2. Натисніть кнопку **Зберігання тепла** .
3. Індикація на дисплеї зони нагрівання зміниться.
4. Знову натисніть кнопку **Зберігання тепла** , щоб вимкнути зону нагрівання.

# Використання

## Таймер

### Використання таймера для захисного вимкнення

Якщо на конфорці встановити певний час, після його закінчення вона автоматично вимкнеться.

Ця функція корисна, якщо ви одночасно використовуєте кілька конфорок.

### Установлення таймера для захисного вимкнення

1. Увімкніть конфорку, для якої потрібно застосувати таймер захисного вимкнення.
2. Натисніть кнопку «Таймер» (⌚) на ввімкненій конфорці.
3. За допомогою ручки керування встановіть час.
  - Ви можете встановити час з інтервалами 30 секунд (загальною тривалістю від 30 секунд до 10 хвилин), з інтервалами 1 хвилину (загальною тривалістю від 10 хвилин до 60 хвилин) і з інтервалами 5 хвилин (загальною тривалістю від 60 хвилин до 120 хвилин).
  - Натисніть та утримуйте кнопку «Таймер» (⌚), щоб швидко встановити час.

### ПРИМІТКА



- Таймер можна встановити максимум на 2 години.
- Натисніть і утримуйте (упродовж 1 секунди) кнопку «Максимальна потужність» (Max), щоб одразу встановити максимальне значення часу.
- Щоб точніше налаштувати таймер, використовуйте ручку керування.

### Вимкнення таймера для захисного вимкнення

1. Виберіть конфорку, щоб вимкнути таймер для захисного вимкнення.
2. Натисніть і утримуйте кнопку «Таймер» (⌚) на ввімкненій конфорці. Таймер буде вимкнено.

## Пауза/Відновлення

Функція **Пауза/Відновлення** забезпечує одночасне перемикання всіх увімкнених конфорок на низький рівень потужності, а також відновлення встановленого раніше рівня потужності. Цю функцію можна використовувати, щоб ненадовго призупинити процес приготування, а потім продовжити (наприклад, якщо вам необхідно відповісти на телефонний виклик).

Якщо активувати функцію **Пауза/Відновлення**, усі кнопки, крім кнопки **Пауза та блокування**  і кнопки **Увімк./Вимк.** , буде вимкнено.

Щоб відновити процес приготування, натисніть ще раз кнопку **Пауза та блокування** .

## Швидка зупинка

Ця функція дає змогу швидко завершити процес приготування.

Щоб вимкнути конфорку, утримуйте кнопку **Зона нагрівання**  протягом 2 секунд.



### ПРИМІТКА

Кнопка **Зона Flex**  не підтримує функцію швидкої зупинки.



## Блокування від дітей

Блокування від дітей можна використовувати, щоб запобігти ненавмисному ввімкненню конфорки та активації варильної поверхні. Крім того, панель керування, за винятком кнопки **Увімк./Вимк.**  (тільки вимкнення керування), можна заблокувати, щоб випадково не змінити налаштування, наприклад під час протирання панелі ганчіркою.





### Увімкнення/вимкнення функції блокування від дітей

1. Натисніть і утримуйте кнопку **Пауза та блокування**  близько 3 секунд. Як підтвердження пролунає звуковий сигнал.
2. Натисніть будь-яку кнопку.  з'явиться на дисплеї, що вказує на те, що блокування від дітей активовано.
3. Щоб вимкнути блокування від дітей, знову натисніть і утримуйте кнопку **Пауза та блокування**  протягом 3 секунд. Як підтвердження пролунає звуковий сигнал.

### ПРИМІТКА







- Блокування від дітей активується незалежно від того, чи ввімкнено живлення.
- Його також можна встановити під час приготування їжі. Щоб вимкнути конфорку з увімкненим блокуванням від дітей, натисніть кнопку **Увімк./Вимк.**  або спочатку вимкніть блокування від дітей, а потім натисніть відповідну кнопку **Зона нагрівання** .

## Налаштування мови

1. Щоб увімкнути пристрій, натисніть кнопку **Увімк./Вимк.**  і утримуйте її протягом 1 секунди.
2. Натисніть та утримуйте кнопки **OK**  і **Пауза та блокування**  протягом 3 секунд.
3. Виберіть мову за допомогою ручки керування та натисніть кнопку **OK** .

## Обмеження максимальної потужності

Ця функція дає змогу настроїти максимальну потужність пристрою.

1. Вимкніть живлення.
2. Натисніть кнопку **Пауза та блокування**  та утримуйте її приблизно 3 секунди, щоб увімкнути блокування від дітей.
3. Одночасно натисніть ліву передню кнопку **Зона нагрівання**  та праву передню кнопку **Зона нагрівання**  і утримуйте їх приблизно 3 секунди.
4. Натисніть і утримуйте кнопку **Таймер**  приблизно 3 секунди. На дисплеї з'явиться **Po** та поточна максимальна потужність.
5. Обмеження потужності можна налаштувати за допомогою кнопки **OK** . (4000 Вт, 7400 Вт)
6. Натисніть кнопку **Увімк./Вимк.** , щоб установити налаштування.

### ПРИМІТКА

У режимі низької потужності (4000 Вт) рівень потужності регулюється автоматично.

# Використання

## Увімкнення/вимкнення звуку

1. Натисніть кнопку **Увімк./Вимк.** і утримуйте її приблизно 1–2 секунди.
2. Протягом 10 секунд після увімкнення живлення натисніть кнопку **Таймер** і утримуйте її впродовж 3 секунд.
3. Звук вимкнеться, а на дисплеї з'явиться напис **Звук вимкнено**.
4. Щоб змінити налаштування звуку, повторіть кроки 1 і 2. Звук увімкнеться, і на дисплеї з'явиться напис **Звук увімкнено**.

### ПРИМІТКА

Змінювати налаштування звуку не можна, якщо після увімкнення живлення минуло більше 10 секунд.

## Підключення Assist Sensor

Під час приготування їжі в каstrулi чи сковороді за допомогою Assist Sensor можна вимірювати температуру їжі для індивідуального та автоматичного приготування.

1. Натисніть кнопку **Увімк./Вимк.** і утримуйте її довше ніж 1 секунду, щоб увімкнути пристрій. Увійдіть у меню Assist Cook (натисніть кнопку) і налаштуйте його.
2. На дисплеї з'явиться екран підключення Assist Sensor.
3. Натисніть кнопку **Assist Sensor**.
4. Після цього з'явиться екран завершення підключення Assist Sensor.

### ПРИМІТКА



Інформацію про те, як керувати датчиком Assist Sensor, читайте в посібнику з експлуатації Assist Sensor.

Відскануйте цей QR-код за допомогою смартфона.

## Використання функцій Assist Cook

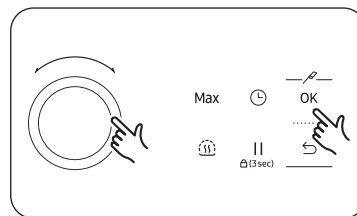

1. Увійдіть у меню Assist Cook і натисніть кнопку **Налаштування** , щоб перемикнути наведені нижче функції за допомогою ручки керування.
2. Поверніть ручку керування, щоб налаштувати вихідну потужність. Налаштована вихідна потужність відображається окремо залежно від типу приготування.

Меню Assist Cook	Відомості про пункти меню Assist Cook
<b>Sous-vid</b>	Використовуйте Assist Sensor, щоб перевірити, чи належна температура у страві (від 35 до 100 °C). <ul style="list-style-type: none"><li>• Для цієї функції можна встановити таймер до 9 годин 59 хвилин. Використовується для різних стилів приготування, зокрема су-від.</li></ul>
<b>Термометр</b>	Використовуйте Assist Sensor, щоб перевірити температуру поточної страви.
<b>Підключіться до SmartThings, щоб переглянути рецепти</b>	Отримайте рецепт від кухонного сервісу, зберігайте до п'яти рецептів і відразу використовуйте їх. <ul style="list-style-type: none"><li>• Якщо ви не підключитесь до SmartThings, нещодавній рецепт не буде активовано.</li></ul>

### УВАГА

Запускайте функцію Assist Cook, коли варильна поверхня холодна.

### ПРИМІТКА

- Пункти Sous-vid і «Термометр» доступні для всіх конфорок. Підключіться до SmartThings, щоб переглянути рецепти (можна використовувати лише на правій передній конфорці).
- Якщо Assist Sensor не використовується більше ніж 5 хвилин після того, як його було від'єднано від зарядного пристрою, пристрій перейде в режим сну. Щоб використати його знову, натисніть кнопку **Assist Sensor** один раз.



## Підключення мобільної програми Easy Setup

Знайдіть SmartThings у магазині Google Play, Galaxy Store або Apple App Store. Завантажте на свій пристрій програму SmartThings від Samsung Electronics. Щоб використовувати програму, потрібен обліковий запис Samsung.



1. Натисніть і утримуйте (принаймні 1 секунду) кнопку **Живлення** (🔌), щоб увімкнути пристрій і запустити мобільну програму (SmartThings).

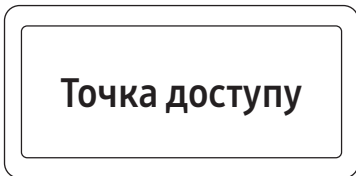

2. Натисніть і утримуйте кнопку **Пауза та блокування** (⏸) приблизно 5 секунд. Після цього приготуйтеся підключитися до мобільної програми. Щоб підключитися, дотримуйтеся вказівок, відображених у мобільній програмі.

- Продовжуйте утримувати кнопку **Пауза та блокування** (⏸) навіть після того, як з'явиться **екран налаштування блокування**.

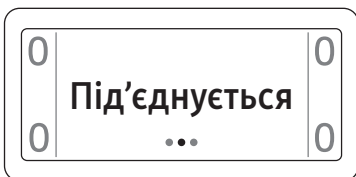

3. Після підключення пристрою до мобільної програми на екрані з'явиться напис **Під'єднується**. (Це може тривати до 5 хвилин, залежно від умов використання).

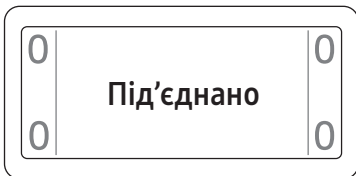

4. Після завершення підключення на екрані з'явиться напис **Під'єднано**. Тепер за допомогою мобільної програми можна відстежувати стан пристрою.

## Налаштування ввімкнення/вимкнення Wi-Fi

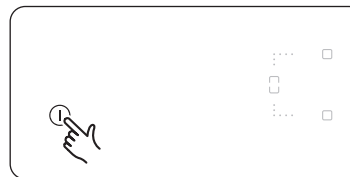

1. Натисніть і утримуйте (принаймні 1 секунду) кнопку **Живлення** (🔌), щоб увімкнути пристрій.

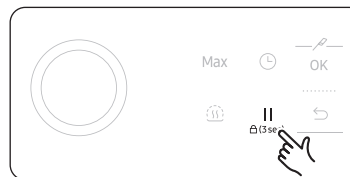

2. Протягом 10 секунд після ввімкнення пристрою натисніть кнопку **Пауза та блокування** (⏸) і утримуйте її приблизно 3 секунди.

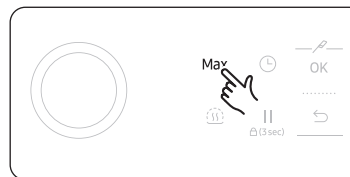

3. Праворуч натисніть і утримуйте кнопку **Максимальна потужність** (Max) приблизно 3 секунди. Wi-Fi пристрою ввімкнено.



4. Натисніть кнопку **ОК** (OK), щоб налаштувати ввімкнення/вимкнення Wi-Fi.

### ПРИМІТКА



Поки на екрані відображається «Остат. скін. нагр. (Skin. нагр.)», ви не зможете налаштувати ввімкнення/вимкнення Wi-Fi із міркувань безпеки.

## Використання

### Керування витяжкою

Цей вибір оснащено пристроєм Bluetooth, який можна використовувати для підключення варильної поверхні до моделей керування витяжкою від Samsung. Через з'єднання Bluetooth можна використовувати функцію керування витяжкою в програмі SmartThings. Щоб дізнатися більше про моделі від Samsung із функцією керування витяжкою, відвідайте сайт [www.samsung.com](http://www.samsung.com).

#### Підключення до моделі з функцією керування витяжкою

1. Завантажте та запустіть програму SmartThings на своєму смартфоні. Потім виконайте процедуру Smart Connect, щоб підключитися до варильної поверхні.
2. Дотримуйтесь інструкцій на моделі з функцією керування витяжкою та активуйте з'єднання Bluetooth.
3. Одночасно натисніть і утримуйте кнопки **Таймер**  і **Пауза та блокування**  <sup>II</sup> щоб установити з'єднання Bluetooth. Після встановлення з'єднання Bluetooth на дисплеї з'явиться напис **Bluetooth**.
4. Щоб скористатися функцією керування витяжкою, дотримуйтесь інструкцій у посібнику користувача для моделі з функцією керування витяжкою та в посібнику з програми.

#### ПРИМІТКА

- Якщо підключення Smart Connect встановити не вдалося, ви не можете використовувати програму SmartThings, щоб відстежувати й контролювати роботу витяжки.
- Якщо підключення Smart Connect до варильної поверхні не встановлено, її можна з'єднати з витяжкою та синхронізувати їх за допомогою підключення Bluetooth. Для цього виконайте кроки 2 й 3, наведені вище.

## Догляд за пристроєм

### Варильна поверхня

#### ЗАСТЕРЕЖЕННЯ

Очисні засоби не мають потрапляти на нагріту склокерамічну поверхню. Усі очисні засоби потрібно змивати достатньою кількістю чистої води після очищення, оскільки вони можуть розтігати поверхню після її нагрівання. Не використовуйте агресивні засоби для очищення, як-от спреї для грилю або духовки, металічні губки або абразивні засоби для очищення посуду.

#### ПРИМІТКА

Очищуйте склокерамічну поверхню після кожного використання, коли вона ще тепла на дотик. Завдяки цьому розлита рідина не підгоратиме на поверхні. Видаляйте залишки їжі, сліди від води, краплі розбризаного жиру та плями на металі за допомогою наявних у продажу засобів для очищення для склокерамічних поверхонь або поверхонь із нержавіючої сталі.

#### Незначні забруднення

1. Протріть склокерамічну поверхню вологою ганчіркою.
2. Витріть насухо чистою ганчіркою. На поверхні не має бути залишків очисних засобів.
3. Ретельно очищуйте всю склокерамічну варильну поверхню раз на тиждень за допомогою наявних у продажу засобів для очищення для склокерамічних поверхонь або поверхонь із нержавіючої сталі.
4. Промивайте склокерамічну поверхню достатньою кількістю води та витирайте насухо чистою безворсовою ганчіркою.

## Стойкі забруднення

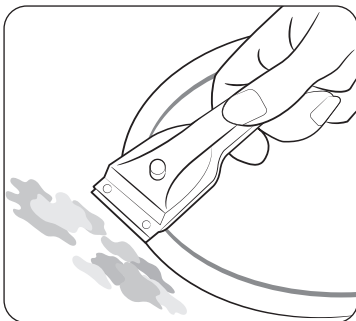

1. Щоб видалити їжу, яка прикипіла, і бризки, які не змиваються, скористайтеся шкребок для скла.
2. Розташуйте шкребок для скла під кутом до склокерамічної поверхні.
3. Видаліть забруднення, зішкрябаючи його лезом.



### ПРИМІТКА

Шкребки для скла та засоби для очищення склокераміки можна придбати в спеціалізованих магазинах.

## Проблематичні забруднення

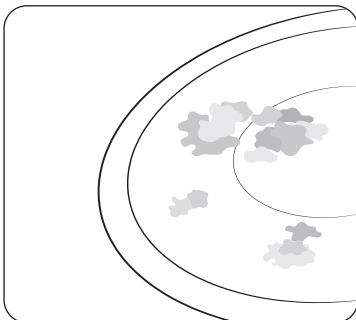

1. Відразу видаляйте підгорілий цукор, розплавлений пластик, алюмінієву фольгу та інші матеріали шкребок для скла, поки поверхня ще тепла.



### ЗАСТЕРЕЖЕННЯ

У разі використання шкребка для скла на гарячій поверхні є ризик обпектисся.

2. Очистьте варильну поверхню звичайним способом, коли вона охолола. Якщо варильна поверхня, на якій щось розплавилось, охолола, нагрійте її знову.



### ПРИМІТКА

Подряпини або темні плями на склокерамічній поверхні, спричинені, наприклад, посудом із гострими краями, видалити не вдасться. Тим не менш, такі дефекти не впливають на функціонування варильної поверхні.

## Рамка варильної поверхні (додатково)

### ⚠ ЗАСТЕРЕЖЕННЯ

Не використовуйте оцет, лимонний сік або засіб для видалення вапняного нальоту на рамці варильної поверхні; інакше на ній з'являться темні плями.

1. Протріть рамку вологою ганчіркою.
2. Змочіть засохлі залишки мокрою ганчіркою. Протріть і витріть насухо.

## Щоб уникнути пошкодження пристрою

- Не використовуйте варильну поверхню як робочу поверхню або для зберігання приладдя.
- Не вмикайте варильну поверхню, якщо на ній немає посуду або якщо він порожній.
- Склокераміка дуже міцна й стійка до високих температур, але вона все одно може розбитися. Поверхню можна пошкодити гострим посудом або ударом важкого посуду об неї.
- Не ставте посуд на рамку варильної поверхні, бо на ній можуть з'явитися подряпини або пошкодження.
- Не проливайте кислотні рідини, наприклад оцет, лимонний сік чи засоби для видалення вапняного нальоту, на рамку варильної поверхні, оскільки такі рідини можуть спричинити появу темних плям.
- Якщо на гарячу конфорку потрапить цукор або їжа, що містить цукор, і розтане, таке забруднення слід відразу прибрати кухонним шкребок, поки воно ще гаряче. Якщо забруднення охололо, то під час його видалення є ризик пошкодити склокерамічну поверхню.
- Будь-які матеріали, які можуть розтанути, наприклад пластик, алюмінієва фольга та фольга для духовки, слід тримати подалі від склокерамічної поверхні. Якщо щось із цього розтане на варильній поверхні, таке забруднення слід негайно видалити шкребок.

# Усунення несправностей і обслуговування



## Усунення несправностей

Проблема може виникнути через брак інформації; це можна виправити, виконавши наведені далі інструкції. Не вживайте жодних дій, якщо наведені далі вказівки не допоможуть у кожному конкретному випадку.





### ⚠ ЗАСТЕРЕЖЕННЯ

Ремонт пристрою може виконувати лише кваліфікований технічний спеціаліст. Виконаний неналежним чином ремонт становить значний ризик для користувача. Якщо ваш пристрій потребує ремонту, зверніться до сервісного центру.

Ознака	Підтвердження	Спосіб дії
На екрані нічого не відображається.	<ul style="list-style-type: none"> <li>Чи спрацював вимикач живлення в оселі?</li> </ul>	<ul style="list-style-type: none"> <li>Перевірте вимикач.</li> <li>Викличте сервісного спеціаліста.</li> </ul>
Не працює, навіть якщо натиснути кнопку.	<ul style="list-style-type: none"> <li>Чи є у функціональному блоці вода або мокра ганчірка?</li> </ul>	<ul style="list-style-type: none"> <li>Підтримуйте чистоту маніпулятора.</li> </ul>
	<ul style="list-style-type: none"> <li>Чи вмикали ви живлення шляхом натискання кнопки живлення?</li> </ul>	<ul style="list-style-type: none"> <li>Натисніть кнопку живлення, щоб увімкнути живлення.</li> </ul>
	<ul style="list-style-type: none"> <li>Чи налаштовано функцію блокування?</li> </ul>	<ul style="list-style-type: none"> <li>Вимкніть функцію блокування.</li> </ul>
	<ul style="list-style-type: none"> <li>Чи вимкнено живлення?</li> </ul>	<ul style="list-style-type: none"> <li>Якщо ви ввімкнули живлення та не натискали жодної кнопки протягом певного часу, живлення автоматично вимикається.</li> </ul>

Ознака	Підтвердження	Спосіб дії
Функціональний блок раптово перестав працювати.	<ul style="list-style-type: none"> <li>Чи вимкнено живлення?</li> </ul>	<ul style="list-style-type: none"> <li>Живлення вимикається, якщо вимкнулося електроживлення або спрацювали запобіжні прилади. Його можна ввімкнути знову.</li> </ul>
	<ul style="list-style-type: none"> <li>Чи є у функціональному блоці вода або мокра ганчірка?</li> </ul>	<ul style="list-style-type: none"> <li>Підтримуйте чистоту маніпулятора.</li> </ul>
Вимкнули живлення після користування, але позначка  Скин. нагр. не з'являється.	<ul style="list-style-type: none"> <li>Чи використовували ви конфорку на короткий час?</li> </ul>	<ul style="list-style-type: none"> <li>Мало залишкового тепла. Позначка  Скин. нагр. не відображається.</li> </ul>
	<ul style="list-style-type: none"> <li>Чи гаряча склокерамічна поверхня?</li> </ul>	<ul style="list-style-type: none"> <li>Викличте сервісного спеціаліста.</li> </ul>
Вентилятори охолодження продовжують працювати, хоча живлення вимкнено.	<ul style="list-style-type: none"> <li>Чи не вмикали ви його на тривалий час?</li> </ul>	<ul style="list-style-type: none"> <li>Навіть якщо живлення для охолодження всередині пристрою вимкнено, вентилятор охолодження продовжує працювати ще певний час. Після завершення роботи вентилятора буде автоматично припинено.</li> </ul>

Ознака	Причини й заходи щодо усунення
A2	<ul style="list-style-type: none"> <li>Відбувається, коли двигун постійного струму не може функціонувати через дефекти блоку керування процесами, проводки або деякі порушення в розподілі на лопаті двигуна.</li> </ul>
C1	<ul style="list-style-type: none"> <li>Якщо проблема з пристроєм виникла через нагрівання в порожньому посуді або ненормальне функціонування протягом тривалого часу, приберіть варильну посудину й дайте пристрою достатньо охолонути, перш ніж використовувати його.</li> </ul>
C0, C2	<ul style="list-style-type: none"> <li>Якщо ви отримуєте те саме повідомлення навіть після вжитих заходів, викличте спеціаліста із сервісного центру.</li> <li>Відображається, якщо щось не так із датчиком температури. Повідомте про це в сервісний центр.</li> </ul>
d0	<ul style="list-style-type: none"> <li>Перевірте, чи є на функціональній частині якісь сторонні речовини, протріть її. Спробуйте знову.</li> <li>Якщо утримувати кнопку живлення натиснутою довше ніж 8 секунд, це повідомлення з'явиться з міркувань безпеки. Спробуйте вимкнути й увімкнути знову.</li> <li>Якщо з'являється те саме повідомлення навіть після вжитих заходів, викличте спеціаліста із сервісного центру.</li> </ul>
F0, F2	<ul style="list-style-type: none"> <li>Це повідомлення з'являється через поганий зв'язок між чипами всередині пристрою. Повідомте про це в сервісний центр.</li> </ul>
UP	<ul style="list-style-type: none"> <li>Вказує на відхилення споживання напруги від норми. Перевірте розетку.</li> </ul>

Ознака	Причини й заходи щодо усунення
	<ul style="list-style-type: none"> <li>Якщо варильна посудина не підходить для індукційної поверхні або пристрій функціонує без такої посудини.</li> <li>Використовуйте варильні посудини, які підходять для індукційної поверхні.</li> <li>Якщо з'являється те саме повідомлення навіть після вжитих заходів, викличте спеціаліста із сервісного центру.</li> </ul>
	<ul style="list-style-type: none"> <li>Відображається, якщо налаштовано функцію блокування.</li> <li>Якщо з'являється те саме повідомлення навіть після вжитих заходів, викличте спеціаліста із сервісного центру.</li> </ul>
 Скин. нагр.,  Скин. нагр.	<ul style="list-style-type: none"> <li>Відображається, коли на скляній поверхні є надлишкове тепло після вимкнення живлення.</li> <li>Якщо повідомлення не зникає після повного охолодження виробу, викличте спеціаліста із сервісного центру.</li> </ul>

Призначено для використання в нормальних умовах  
Термін служби: 7 років

# Усунення несправностей і обслуговування

## Що робити, якщо конфорка не вмикається або не вимикається?

Це може статися з таких причин:

- Панель керування частково накрита вологою ганчіркою або на ній є рідина.
- Функцію захисту від доступу дітей увімкнено й відображається .

## Що робити, якщо відображається d0?

Перевірте таке:

- Панель керування частково накрита вологою ганчіркою або на ній є рідина. Щоб скинути налаштування, натисніть кнопку **Увімк./Вимк.** .
- Якщо на панелі керування розлито рідину, витріть її.

## Що робити, якщо відображається C1?

Перевірте таке:

- Варильна поверхня перегрілася через ненормальне функціонування.
- Після охолодження варильної поверхні натисніть кнопку **Увімк./Вимк.** , щоб скинути налаштування.

## Що робити, якщо відображається .

Перевірте таке:

- Посуд не підходить, замалий або його взагалі немає на конфорці.
- Якщо ви використаєте відповідний посуд, відображуване повідомлення автоматично зникне.

## Що робити, якщо вентилятор охолодження працює після вимкнення живлення?

Перевірте таке:

- Після завершення користування варильною поверхнею вентилятор охолодження працює самостійно для охолодження.
- Після охолодження електроніки варильної поверхні або через 10 хвилин (максимальний час) вентилятор охолодження буде вимкнено.
- Якщо ремонт необхідний у результаті помилки експлуатації пристрою, виклик спеціаліста може бути платним навіть у період гарантійного обслуговування.

## Обслуговування

Перш ніж звертатися по допомогу або викликати спеціаліста із сервісного центру, перегляньте розділ «Усунення несправностей». Якщо вам усе ще потрібна допомога, дотримуйтеся вказівок, наведених нижче.

### Це технічна несправність?

Якщо так, зверніться до сервісного центру.

Завжди готуйтеся до обговорення заздалегідь. Це спростить процес діагностики проблеми та дасть змогу вирішити, чи потрібен візит спеціаліста.

Підготуйте таку інформацію.

- У чому саме полягає проблема?
- За яких обставин виникає проблема?

Перш ніж телефонувати, дізнайтеся модель і серійний номер пристрою. Цю інформацію вказано на табличці із технічними даними:

- Опис моделі
- Код серійного номера (15 цифр)

Ми рекомендуємо записати цю інформацію для зручності.

- Модель:
- Серійний номер:

### Коли з вас стягується плата навіть під час гарантійного періоду?

- Якщо ви могли б усунути проблему самостійно, скориставшись одним із рішень, наведених у розділі «Усунення несправностей».
- Якщо технічному спеціалісту довелося здійснити кілька виїздів до вас, оскільки йому не було надано всю потрібну інформацію перед візитом, через що, наприклад, довелося додатково їздити за запчастинами. Підготувавшись до телефонного виклику, як описано вище, ви заощадите кошти на таких поїздках.

Нотатки

---

**SAMSUNG**

**Виробник :** Samsung Electronics Co., Ltd /Самсунг Електронікс Ко., Лтд

**Адреса виробника :** (Маєтан-дон) 129, Самсунг-ро, Йонгтонг-гу, Сувон-сі, Гйонггі-до, Корея, 16677

**Адреса фабрики :** Гуангдонг Мідеа Консюмер Електрик Мануфекчурінг Ко., Лтд., 19 Санле жоли, Джекяю, Шунде, Фошань, Гуандун, Китай

**Країна виробництва :** Китай

**Імпортер в Україні :**

ТОВ «Самсунг Електронікс Україна Компані» (адреса: 01032, м. Київ, вул. Льва Толстого, 57) виконує функції виробника щодо прийняття претензій від споживача, а також забезпечує організацію ремонту та технічного обслуговування виробів.

МАЄТЕ ЗАПИТАННЯ АБО ЗАУВАЖЕННЯ?

КРАЇНА	ТЕЛЕФОН	ВЕБ-САЙТ
UKRAINE	0-800-502-000	<a href="http://www.samsung.com/ua/support">www.samsung.com/ua/support</a>
MOLDOVA	+373-22-667-400	<a href="http://www.samsung.com/ua/support">www.samsung.com/ua/support</a>
RUSSIA	8-800-555-55-55	<a href="http://www.samsung.com/ru/support">www.samsung.com/ru/support</a>
GEORGIA	0-800-555-555	<a href="http://www.samsung.com/ru/support">www.samsung.com/ru/support</a>
ARMENIA	0-800-05-555	<a href="http://www.samsung.com/ru/support">www.samsung.com/ru/support</a>
AZERBAIJAN	0-88-555-55-55	<a href="http://www.samsung.com/ru/support">www.samsung.com/ru/support</a>
KYRGYZSTAN	00-800-500-55-500 (GSM: 9977)	<a href="http://www.samsung.com/kz_ru/support">www.samsung.com/kz_ru/support</a>
UZBEKISTAN	00-800-500-55-500 (GSM: 7799, 0799 (Uztelecom))	<a href="http://www.samsung.com/uz_ru/support">www.samsung.com/uz_ru/support</a>
KAZAKHSTAN	8-10-800-500-55-500 (GSM: 7799)	<a href="http://www.samsung.com/kz_ru/support">www.samsung.com/kz_ru/support</a>
TAJIKISTAN	8-10-800-500-55-500 (GSM: 8888)	<a href="http://www.samsung.com/kz_ru/support">www.samsung.com/kz_ru/support</a>
MONGOLIA	1800-25-55	<a href="http://www.samsung.com/kz_ru/support">www.samsung.com/kz_ru/support</a>
BELARUS	810-800-500-55-500	<a href="http://www.samsung.com/ru/support">www.samsung.com/ru/support</a>



# Induksion elektr plita

---

Foydalanuvchi uchun qo'llanma

NZ64B7799\*\*

---



**SAMSUNG**

# Mundarija

## Ushbu qo'llanmadan foydalanish 3

Ushbu Foydalanuvchi qo'llanmasida quyidagi yorliqlardan foydalaniladi:	3
Model nomi va seriya raqami	3

## Xavfsizlik ko'rsatmalari 3

Qadoqlash materilallarini utilizatsiya qilish	7
Eski jihozlaringizni to'g'ri utilizatsiya qilish	7
Bu mahsulotni to'g'ri utilizatsiya qilish (Elektr va elektron moslamalar chiqindilari)	7

## Elektr plitani o'rnatish 8

O'rnatuvchi uchun xavfsizlik ko'rsatmalari	8
Asboblari kerak bo'ladi	8
Quvvat ta'minoti vositalariga ulanish	8
Stol ustiga o'rnatish	9
Tarkibiy qismlar	11

## Ishni boshlashdan oldin 11

Pishirish zonalarini	11
Boshqaruv paneli	12
Induksion isitish	12
Himoya o'chirilishi	13
Qoldiq issiqlik indikatorini	13
Haroratni aniqlash	13
Oshxonada anjomlarni	14
Sensorli tugmalardan foydalanish	17
Ishlash vaqtidagi shovqin	17
Birlamchi tozalash	17

## Harakat 18

Jihozni yoqish	18
Jihozni o'chirish	18
Pishirish zonasi va quvvat darajasini tanlash	18
Maksimal kuchlanish	19
Fleks zonadan foydalanuvchi (Faqat Fleks zona qo'llab-quvvatlanadigan modellar uchun)	20
Fleks Plus funksiyalari	20
Iliq saqlash	21
Taymer	22
Pauza/Davom ettirish	22
Tezkor to'xtatish	22
Bolalar xavfsizlik bloki	23
Tilni sozlash	23
Maksimal quvvat cheklovi	23
Tovushni yoqish/o'chirish	24
Assist Sensor'ni ulash	24
Yordamchi oshpaz funksiyalaridan foydalanish	24
Oson o'rnatish mobil ilovasini ulash	25
Wi-Fi Yoqish/O'chiq sozlamalari	25
Dudburon nazorati	26

## Jihozingizni ta'mirlash 26

Elektr plita	26
Yengil ifloslanish	26
Kuchli ifloslanish	27
Muammoli ifloslanish	27
Elektr plita korpusi (variant)	27
Jihozingizga zarar yetishining oldini olish uchun	27

## Muammolarni bartaraf etish va xizmat ko'rsatish 28

Muammoni bartaraf etish	28
Xizmat ko'rsatish	30

## Ushbu qo'llanmadan foydalanish

Ushbu foydalanuvchi qo'llanmasini o'qib chiqish uchun vaqt ajrating, jihozingizdan foydalanishdan oldin quyidagi bo'limda berilgan xavfsizlik ma'lumotlariga diqqatingizni qarating. Kelajakda foydalanish uchun ushbu qo'llanmani saqlab qo'ying. Jihoz egalik huquqini boshqa insonga o'tkazayotgan bo'lsangiz, qo'llanmani yangi egasiga berishni unutmang.

### Ushbu Foydalanuvchi qo'llanmasida quyidagi yorliqlardan foydalaniladi:

#### OGOHLANTIRISH

**Jiddiy shikast yoki o'limga olib kelishi** mumkin bo'lgan xavflar va xavfli qismlar.

#### DIQQAT

**Jiddiy bo'lmagan shikast yoki mulkka zarar yetkazishi** mumkin bo'lgan xavflar va xavfli qismlar.

#### DIQQAT

Elektr plitadan foydalanayotganda yong'in chiqishi, portlashi, elektr toki urishi yoki shikast yetishi xavfini kamaytirish uchun asosiy xavfsizlik ko'rsatmalariga rioya qiling.

#### ESLATMA

Foydali maslahatlar, tavsiyalar yoki foydalanuvchilarga mahsulot bilan ishlashga yordam beradigan ma'lumot.

### Model nomi va seriya raqami

Model nomi va seriya raqami elektr plita korpusining tag qismidagi yorliqda berilgan.

Keyinroq foydalanish uchun ma'lumotni yozib qo'ying yoki qo'shimcha mahsulot yorlig'ini (mahsulotning ustki qismida joylashgan) mazkur sahifaga birlashtiring.

Model nomi \_\_\_\_\_

Seriya raqami \_\_\_\_\_

## Xavfsizlik ko'rsatmalari

Ushbu jihozning xavfsizlik masalalari barcha qabul qilingan texnik va xavfsizlik standartlariga mos keladi. Vaholanki, ishlab chiqaruvchi sifatida, biz sizni quyidagi xavfsizlik ko'rsatmalari bilan tanishtirib chiqishni o'z majburiyatimiz deb hisoblaymiz.

### OGOHLANTIRISH

Bu jihoz jismoniy, aqliy yoki sezish qobiliyati cheklangan (jumladan, bolalar) yoki tajriba va bilimi kam insonlar tomonidan foydalanish uchun mo'ljallanmagan, agar ular nazorat ostida bo'lmasa, yoki ularning xavfsizligiga javobgar bo'lgan inson tomonidan jihozdan foydalanish bo'yicha ko'rsatmalar taqdim etilmagan bo'lsa.

Bolalar jihoz bilan o'ynamasliklari uchun ular nazorat ostida bo'lishlari zarur.

Jihozdan 8 yosh va undan katta bolalar hamda jismoniy, aqliy yoki sezish qobiliyati cheklangan yoki tajriba va bilimi kam insonlar foydalanishi mumkin, agar ular nazorat ostida bo'lishsa yoki ularga jihozdan xavfsiz usulda foydalanish bo'yicha ko'rsatmalar taqdim etilsa va mavjud xavflarni tushunishsa. Bolalar jihoz bilan o'ynamasliklari zarur. Tozalash va ta'mirlash bolalar tomonidan nazoratsiz amalga oshirilmasligi zarur.

Jihozni o'chirish vositalari statsionar elektr kabelga elektromontaj qoidalariga mos tarzda sozlangan bo'lishi zarur.

O'rnatgandan so'ng, bu Jihoz elektr tarmog'idan uzilishiga ruxsat berilishi zarur. Shtekerdan foydalanish imkoniyatini yaratish yoki yoqish/o'chirish tugmasini ulash qoidalariga rioya qilgan holda yerga ulash orqali uzilishga erishish mumkin.

## Xavfsizlik ko'rsatmalari

Agar quvvat kabeli shikastlangan bo'lsa, xavfning oldini olish uchun u ishlab chiqaruvchi, uning xizmat ko'rsatish agentliklari yoki shunga o'xshash malakaga ega bo'lgan insonlar tomonidan almashtirilishi zarur.

Ko'rsatilgan mahkamlash usuli yelimlardan foydalanish bilan bog'liq bo'lmasligi zarur, chunki ular ishonchli mahkamlash vositasi hisoblanmaydi.

**OGOHLANTIRISH:** Yuza qirilgan bo'lsa, elektr toki urish xavfidan qochish uchun jihozni o'chiring.

Foydalanish vaqtida jihoz qiziydi. Elektr plitadagi issiq joylarga tegishdan saqlanish orqali o'zingizni ehtiyot qilishingiz zarur.

**OGOHLANTIRISH:** Foydalanish vaqtida ushlaydigan qismlar ham qizib ketishi mumkin. Yosh bolalar jihozga yaqinlashtirilmasliklari zarur.

Par bilan tozalash vositasi ishlatilmaydi.

Pichoq, sanchqi, qoshiq va qopqoqlar kabi metall anjomlar elektr plita yuzasiga qo'yilmasligi kerak, chunki ular qizib ketishi mumkin.

Foydalangandan so'ng, elektr plita elementini boshqaruv murvati yordamida o'chiring va idishni aniqlash vositasiga suyanmang.

Jihoz tashqi taymer vositalari yoki alohida masofadan boshqarish tizimi yordamida boshqarish uchun mo'ljallanmagan.

**DIQQAT:** Pishirish jarayoni nazorat qilinishi zarur. Qisqa muddatli pishirish jarayoni oxirigacha nazorat ostida bo'lishi zarur.

Qizib ketmasligi uchun jihoz dekorativ eshik yoniga o'rnatilmasligi zarur.

**OGOHLANTIRISH:** Foydalanish vaqtida jihoz va uning ushlaydigan qismlari qiziydi. Issiq joylarga tegishdan saqlanish orqali o'zingizni ehtiyot qilishingiz zarur. 8 yoshdan kichik bo'lgan bolalar nazorat ostida bo'lsa ham, jihozga yaqinlashtirilmasliklari zarur.

**OGOHLANTIRISH:** Yog' yoki moy bilan tayyorlanadigan taomni elektr plitada pishirishni nazorat qilmaslik xavfli bo'lishi mumkin va yong'inga olib kelishi mumkin.

**HECH QACHON** olovni suv yordamida o'chirishga urinmang, lekin jihozni o'chiring va undan so'ng olovni, masalan, qopqoq yoki yong'inga qarshi material bilan yoping.

**OGOHLANTIRISH:** Yong'in xavfi: Pishirish yuzasidan narsalarni saqlamang.

**OGOHLANTIRISH:** Ishlab chiqaruvchisi tomonidan maxsus mo'ljallangan yoki jihoz ishlab chiqaruvchisi tomonidan qo'llanmada foydalanish mumkinligi ko'rsatilgan yoki jihoz bilan birgalikda kelgan himoya vositalaridan foydalaning. Mos kelmaydigan himoya vositalaridan foydalanish baxtsiz hodisaga sabab bo'lishi mumkin.

Foydalanish vaqtida yuzalar qizishi mumkin.

---

Jihozdan 8 yosh va undan katta bolalar hamda jismoniy, aqliy yoki sezish qobiliyati cheklangan yoki tajriba va bilimi kam insonlar foydalanishi mumkin, agar ular nazorat ostida bo'lishsa yoki ularga jihozdan xavfsiz usulda foydalanish bo'yicha ko'rsatmalar taqdim etilsa va mavjud xavflarni tushunishsa. Bolalar jihaz bilan o'ynamasliklari zarur. Tozalash va foydalanuvchi tomonidan ta'mirlash ishlari 8 yoshdan kichik bolalar tomonidan va kattalar nazoratisiz amalga oshirilmasligi zarur. Jihaz va uning kabellarini 8 yoshdan kichik bolalar qo'li yetmaydigan joyda saqlang.

---

### **DIQQAT**

Jihaz to'g'ri o'rnatilganligiga va malakali texnik xodim tomonidan yerga ulanganligiga ishonch hosil qiling.

Jihaz faqat malakali texnik xizmat ko'rsatish xodimi tomonidan ta'mirlanishi zarur. Malakasiz xodimlar tomonidan amalga oshirilgan ta'mirlashlar shikastlanishga yoki jiddiy nosozliklarga olib kelishi mumkin. Jihozingiz ta'mirlanishi zarur bo'lsa, mahalliy xizmat ko'rsatish markazi bilan bog'laning. Ushbu ko'rsatmalarga rioya qilmaslik zarar keltirib chiqarishi va kafolat taqdim etilmasligiga olib kelishi mumkin.

Yashirin montaj moslamalari faqat tegishli standartlarga mos keladigan shkaflar hamda ish joylariga o'rnatilgandan keyingina ishlatilishi mumkin. Bu asosiy xavfsizlik standartlari tomonidan talab qilingan elektr bloklar uchun qisqa tutashuv bo'lishidan yetarli darajada himoya qilinishini ta'minlaydi.

Jihozingizda nosozliklar, qirilishlar yoki qismlar ajralishi kuzatilsa:

- barcha pishirish zonalarini o'chiring;
- elektr plitani elektr ta'minotidan uzing; va
- mahalliy xizmat ko'rsatish markaziga murojaat qiling.

Jihaz qirilgan bo'lsa, elektr toki urish xavfidan qochish uchun jihazni o'chiring. Jihazning shisha yuzasi almashtirilgunga qadar undan foydalanmang.

## Xavfsizlik ko'rsatmalari

Elektr plitadan alyumin qog'ozni, alyumin qog'ozga o'ralgan mahsulotlarni yoki alyumin idishda qadoqlangan muzlatilgan oziq-ovqat mahsulotlarini qizdirish uchun foydalanmang.

Idishning pastki qismi va elektr plita orasidagi suyuqlik par bosimini keltirib chiqarishi mumkin. Bu idishning sakrab ketishiga sabab bo'lishi mumkin.

Issiqlik paneli va idishning ostki qismini har doim quruq holda saqlang.

Pishirayotganingizda pishirish zonalarini qiziydi.

Yosh bolalarni jihozga yaqinlashtirmang.

Barcha qadoqlash materiallariga bolalarni yaqinlashtirmang, chunki qadoqlash materiallari bolalar uchun xavfli bo'lishi mumkin.

Bu jihoz faqat uy sharoitida oddiy ovqat pishirish va qovurish uchun ishlatishga mo'ljallangan. U tijorat yoki sanoat maqsadlarida foydalanish uchun mo'ljallanmagan.

Jihozdan hech qachon xonani isitish uchun foydalanmang.

Jihoz yaqinida elektr qurilmalarni elektr tarmog'i rozetkalariga ulash vaqtida ehtiyot bo'ling. Rozetkalar elektr plita bilan qisqa tutashuvni keltirib chiqarish zarur.

Qizib ketgan yog' va moy tezda yong'inni keltirib chiqarishi mumkin. Yog' yoki moyda ovqat tayyorlash vaqtida, masalan, chipslarni qovurayotganda, hech qachon yuza qismlarini nazoratsiz qoldirmang.

Foydalangandan so'ng pishirish zonalarini o'chiring.

Boshqaruv panellarini har doim toza va quruq saqlang.

Yonuvchan narsalarni hech qachon elektr plita ustiga qo'ymang, bu yong'inga olib kelishi mumkin.

Agar jihozdan ehtiyotsizlik bilan foydalanilsa, kuyish xavfi mavjud.

Elektr qurilmalardagi kabellar elektr plitaning qaynoq yuzasiga yoki qaynoq pishirish qismiga tegmasligi zarur.

Kiyimlarni quritish uchun elektr plitadan foydalanmang.

**Kardiostimulyator va Faol yurak implantlari qo'yilgan foydalanuvchilar induksion pishirish zonalarini yoqilgan vaqtda tananing yuqori qismini undan kamida 30 sm masofada ushlashlari zarur. Agar ishonchingiz komil bo'lmasa, qurilma ishlab chiqaruvchisi yoki shifokoringiz bilan maslahatlashishingiz zarur. (Faqat induksion elektr plita modeli)**

Jihozni o'zingiz ta'mirlashga, qismlarga ajratishga yoki modifikatsiya qilishga urinmang.

Tozalashdan oldin har doim jihozni o'chiring.

Elektr plitani ushbu qo'llanmadagi tozalash va ta'mirlash ko'rsatmalariga rioya qilgan holda tozalang.

Uy hayvonlarini jihozga yaqinlashtirmang, chunki uy hayvonlari jihoz boshqarish elementlarini bosib yuborishlari mumkin, bu esa uning buzilishiga olib keladi.

---

## Qadoqlash materilallarini utilizatsiya qilish

---

### ⚠ OGOHLANTIRISH

Jihozni qadoqlash uchun foydalanilgan barcha materiallarni qayta ishlash mumkin. Temir list va qattiq penoplastdan yasalgan detallar mos markirovkaga ega bo'lishi zarur. Qadoqlash materiallari va eski jihozlarni xavfsizlik va atrof-muhit nuqtai nazaridan to'g'ri utilizatsiya qiling.

## Eski jihozlaringizni to'g'ri utilizatsiya qilish

---

### ⚠ OGOHLANTIRISH

Eski jihozlaringizni utilizatsiya qilishdan oldin uni ishlamaydigan qiling va u xavf manbaiga aylanmasligi zarur. Buni amalga oshirish uchun malakali mutaxassis jihozni tarmoqdan o'chiradi va quvvat kabelini uzadi.

Jihozni maishiy chiqindilar bilan birgalikda utilizatsiya qilib bo'lmasligi mumkin.

To'plash sanalari va chiqindi tashlash joylari haqidagi ma'lumotlarni mahalliy maxsustrans bo'limglari yoki filiallaridan olish mumkin.

---

## Bu mahsulotni to'g'ri utilizatsiya qilish (Elektr va elektron moslamalar chiqindilari)

---



(Alohida to'plash tizimlariga ega mamlakatlarda mavjud) Mahsulot, aksessuarlar yoki matnlardagi mazkur belgi mahsulot va uning elektron aksessuarlari (masalan, quvvatlash qurilmasi, quloqchini, USB-kabeli) yaroqsiz holga kelgandan so'ng, boshqa xo'jalik chiqindilari bilan birga utilizatsiya qilish mumkin emasligini anglatadi. Chiqindilarning nazoratsiz utilizatsiya qilinishi oqibatida atrof-muhit yoki inson salomatligiga zarar yetmasligi uchun bu elementlarni boshqa turdagi chiqindilardan ajratib oling va moddiy resurslardan samarali foydalanishni ta'minlash uchun ularni tegishli tartibda utilizatsiya qiling.

Ushbu elementlarning atrof-muhit nuqtai nazaridan xavfsiz utilizatsiya qilish bo'yicha batafsil ma'lumot olish uchun uy sharoitida foydalanuvchilar bu mahsulot sotib olingan sotuvchiga yoki o'zlarining mahalliy o'zini-o'zi boshqarish organlariga murojaat qilishlari zarur. Tijorat maqsadida foydalanuvchilar o'z ta'minotchilari bilan bog'lanishlari hamda xarid shartnomasining talab va shartlarini tekshirishlari zarur. Ushbu mahsulot va uning elektron aksessuarlari utilizatsiya qilinayotganda boshqa tijorat chiqindilari bilan aralashtirilmasligi zarur.

Samsung'ning ekologik majburiyatlari va ma'lum bir mahsulotlar, masalan, REACH, bo'yicha normativ majburiyatlar haqidagi ma'lumotlar uchun quyidagi saytga tashrif buyuring: [www.samsung.com/uk/aboutsamsung/sustainability/environment/our-commitment/data/](http://www.samsung.com/uk/aboutsamsung/sustainability/environment/our-commitment/data/)

# Elektr plitani o'rnatish

## ▲ OGOHLANTIRISH

Yangi jihoz makalali xodim tomonidan o'rnatilganligiga va yerga ulanganligiga ishonch hosil qiling.

Ushbu qo'llanmani o'rganib chiqing. Noto'g'ri o'rnatish oqibatida yetkazilgan zarar kafolat tomonidan qoplab berilmaydi.

Texnik ma'lumotlar ushbu qo'llanma oxirida berilgan.

## O'rnatuvchi uchun xavfsizlik ko'rsatmalari

- Qurilma elektr qismlarining o'rnatilishida jihozning barcha fazalarda o'chirish imkonini beruvchi kamida 3 mm kenglikdagi elektr o'rnatmalar bilan ta'minlanishi zarur. Qurilmalarnin to'g'ri izolatsiyalashga liniyani himoyalovchi o'chirish tugmalari, himoya o'chirish vositalari (buraladigan himoya o'chirish vositalari ushlagichdan chiqarib olinishi zarur), yerga sizib ketishdan himoyalovchi tasmalar va kontaktorlar.
- Yong'indan himoyalaniish bo'yicha jihoz EN 60335 - 2 - 6 toifaga mansub. Bu turdagi jihoz baland javon ustiga yoki devorga bir tomonlama o'rnatilishi mumkin.
- O'rnatilgan qurilma tok urishidan himoyaga ega bo'lishi shart.
- Jihoz o'rnatilgan oshxona mebeli DIN 68930 barqarorlik talablariga mos kelishi zarur.
- Namlikdan saqlanish uchun barcha qirqib olingan yuzalar mos keladigan germetik bilan germetiklangan bo'lishi zarur.
- Plita ishchi yuzalarida elektr plita o'rnatilgan joydagi choklar eritma bilan to'liq to'ldirilgan bo'lishi zarur.
- Tabiiy, sun'iy tosh yoki keramik yuzalarda qulflanadigan prujinalar kerakli joyga mos keladigan sun'iy rezina yoki yelim aralashmasi yordamida mahkamlanishi zarur.
- Yelim ishchi yuzaga hech qanday bo'shliqlarsiz surilganligiga ishonch hosil qiling. Qo'shimcha silikon germetik qo'llanilmasligi zarur; bu ta'mirlash vaqtida ajratib olishni qiyinlashtiradi.
- Elektr plita olinayotganda quyidagi joydan bosib chiqarib olinishi zarur.
- Taxta elektr plita tagiga o'rnatilishi mumkin.
- Ishchi yuza va jihoz old qismi orasidagi havo aylanish bo'shlig'i to'sib qo'yilmasligi zarur.

## Asbobl kerak bo'ladi



Qalam



Phillips Burama mixni qotirish vositasi



Chizg'ich va lineyka



Xavfsizlik shishalari



Saber arrasi

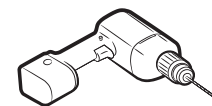

Drel

## Quvvat ta'minoti vositalariga ulanish

Ulanishdan oldin, jihozning zavod tablichasida berilgan kuchlanish, ya'ni boshlang'ich elektr kuchlanishi ta'minlanayotgan kuchlanishga mos kelishini tekshiring. Zavod tablichasi elektr plita korpusining pastki qismida joylashgan.

## ▲ OGOHLANTIRISH

Kabelni zanjirga ulashdan oldin zanjirni o'chiring.

- Isitish elementi kuchlanishi AC 230 V~. Jihoz, shuningdek, AC 220 V~ yoki AC 240 V~ kuchlanishdagi tarmoqlarda ham mukammal tarzda ishlaydi. Jihoz elektr tarmog'iga moslamani tarmoqdan barcha fazalarda uzish imkonini beruvchi kamida 3 mm kenglikdagi elektr qurilmalar yordamida ulanishi zarur, masalan, liniyani himoyalovchi o'chirish tugmalari, yerga sizib ketishdan himoyalovchi tasmalar va kontaktorlar.
- Kabel ulanishlari qoidalarga rioya qilgan holda amalga oshirilishi va klemma burama mixlari xavfsiz tarzda mahkamlangan bo'lishi zarur.
- Elektr plita elektr ta'minotiga ulangandan so'ng barcha pishirish zonalarini foydalanish uchun tayyorligini tekshiring, buning uchun har birini mos keladigan idish qo'ygan holda maksimal sozlamaga qo'yib qisqa muddatga yoqishingiz zarur.

## ▲ OGOHLANTIRISH

Faza va uying neytral ulanishi hamda jihozga (ulanish sxemasi) e'tibor qarating (mos ekanligiga), aks holda, tarkibiy qismlar shikastlanishi mumkin.

Noto'g'ri o'rnatish oqibatida yetkazilgan zarar kafolat tomonidan qoplab berilmaydi.



### ⚠ OGOHLANTIRISH

Agar quvvat kabeli shikastlangan bo'lsa, xavfning oldini olish uchun u ishlab chiqaruvchi, uning xizmat ko'rsatish agentliklari yoki shunga o'xshash malakaga ega bo'lgan insonlar tomonidan almashtirilishi zarur.

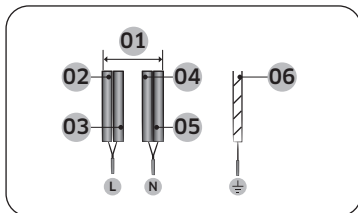

1N\_ (32A)

01	220-240 V~	04	Ko'k
02	Qora	05	Kulrang
03	Jigarrang	06	Yashil/Sariq

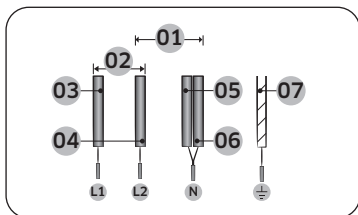

2N\_ (16A): Ulanishdan oldin 2 fazali simlarni (L1 va L2) ajrating.

01	220-240 V~	05	Ko'k
02	380-415 V~	06	Kulrang
03	Qora	07	Yashil/Sariq
04	Jigarrang		

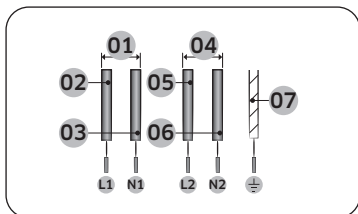

2 x 1N\_ (16A): Ulanishdan oldin simlarni ajrating.

01	220-240 V~	05	Jigarrang
02	Qora	06	Kulrang
03	Ko'k	07	Yashil/Sariq
04	220-240 V~		

### ⚠ OGOHLANTIRISH

Elektr ta'minoti to'g'ri bo'lishi uchun klemmlar yoniga birlashtirilgan ulanish sxemasiga amal qiling.

## Stol ustiga o'rnatish

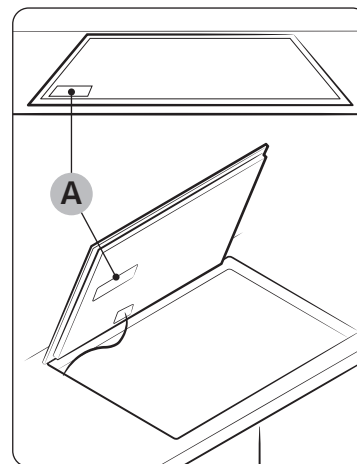

A. Seriya raqami

### 📖 ESLATMA

O'rnatishdan oldin jihozning zavod tablichkasidagi seriya raqamini qayd qiling. Ta'mirlash so'rovida bu raqam talab qilinadi va o'rnatilgandan keyin uni ko'rib bo'lmaydi, chunki u jihoz pastki yoki ustki qismidagi asl zavod tablichkasida berilgan.

### 📖 ESLATMA

- Minimal joy va oraliq talablariga alohida diqqat qarating.
- Elektr plitaning pastki qismiga parrak o'rnatilgan. Agar elektr plita tagida javon bo'lsa, undan mayda jismlar yoki qog'oz saqlash uchun foydalanish mumkin emas, chunki ular parrakni ishdan chiqarishi yoki uning ichiga kirib ketsa, sovitish tizimiga zarar yetkazishi mumkin.

# Elektr plitani o'rnatish

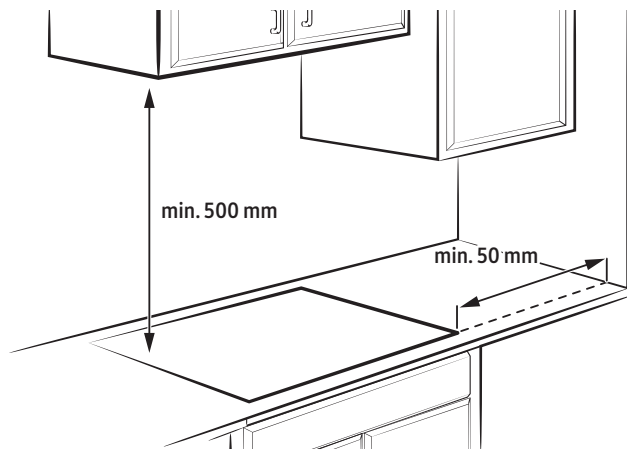

Tortma	Pechka

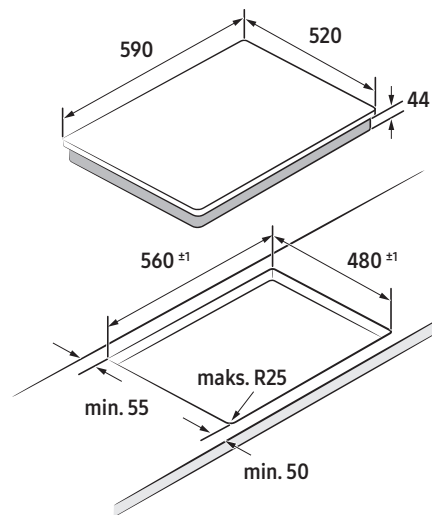

O'lchov birligi : mm

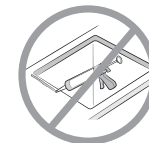

Zina shaklida joylashtirish turi (Faqat NZ6\*\*\*\*\*FK modeli o'rnatilishi mumkin)

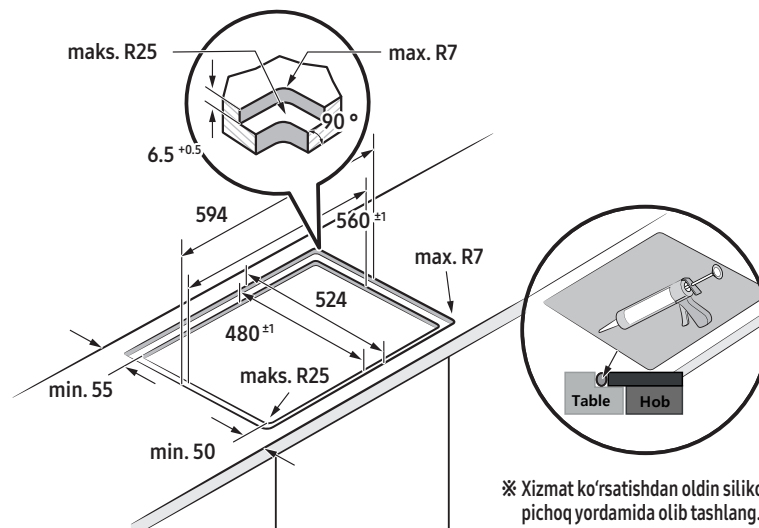

※ Xizmat ko'rsatishdan oldin silikonn pichoq yordamida olib tashlang.

## Ishni boshlashdan oldin

### Pishirish zonalari

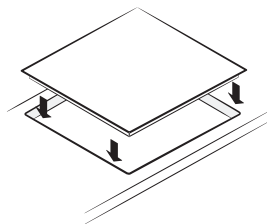
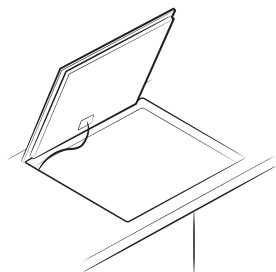
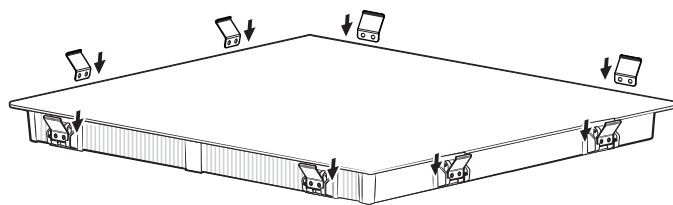

### Tarkibiy qismlar

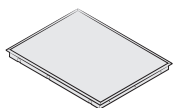

Induksion elektr plita



Ushlab turuvchi kronshteyn



Assist Sensor



Simsiz quvvatlash vositasi

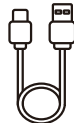

USB-kabel (C-Type)

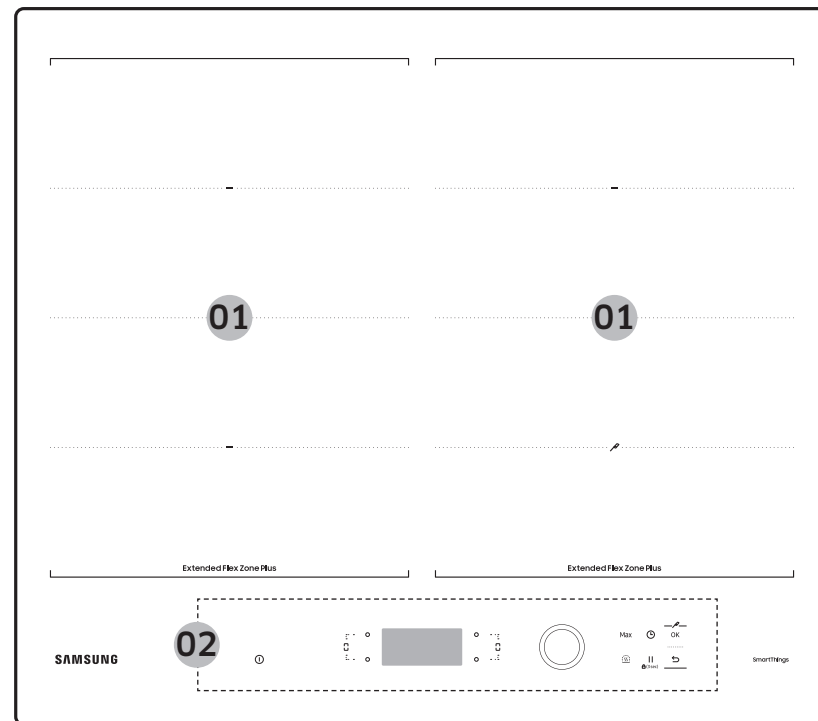

01 Induksion pishirish zonalari

02 Boshqaruv paneli

# Ishni boshlashdan oldin

## Boshqaruv paneli

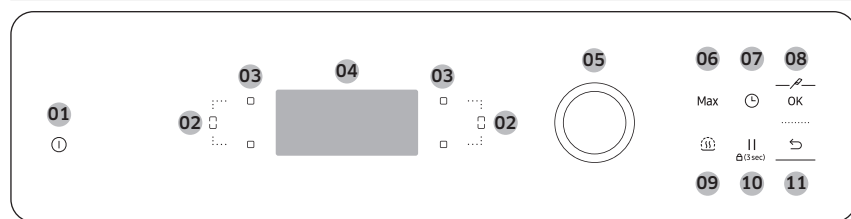

01	Yoqish/ O'chirish	Sensorli plitani yoqish va o'chirish uchun.
02	Fleks zona	Fleks zonani tanlash uchun.
03	Pishirish zonasi	Pishirish zonasini tanlash uchun.
04	Display	Issqlik sozlamalarini qoldiq issiqlikni va Wi-Fi ulanishini ko'rsatish uchun.
05	Boshqaruv murvati	Issqlik sozlamasini o'rnatish va vaqtni ko'paytirish yoki pasaytirish uchun Yordamchi oshpaz funksiyasidan foydalanayotganingizda menyuni surishingiz mumkin.
06	Max Maksimal kuchlanish	Funksiyani faollashtirish uchun.
07	Taymer	Taymerni yoqish yoki o'chirish va taymerni o'rnatish uchun.
08	Yordamchi oshpaz	<b>Faqat Yordamchi oshpaz</b> Yordamchi oshpaz menyusiga kirishingiz yoki har bir sozlamani o'rnatishingiz mumkin.
09	Iliq saqlash	Pishirilgan taomni iliq saqlash uchun.

10	Pauza va bloklash	Barcha pishirish zonalarini past quvvatli sozlamaga o'tkazish uchun. Boshqaruv panelini bloklash yoki blokdan chiqarish uchun 3 soniya davomida bosib turing. (Bolalar xavfsizlik bloki)
11	Orqaga qaytish	<b>Faqat Yordamchi oshpaz</b> Avvalgi bosqichga qaytishingiz yoki chiqib ketishingiz mumkin.

## Induksion isitish

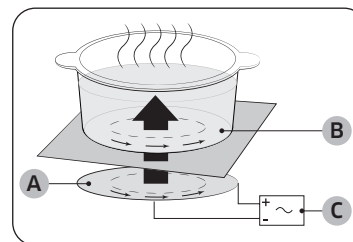

- A. Induksion katushka
- B. O'tkazilgan toklar
- C. Elektron sxemalar

- **Induksion isitish prinsplari:** Ovqat tayyorlaydigan idishingizni pishirish zonasiga qo'yganingizda va uni yoqqaningizda, induksion elektr plitada elektron zanjirlar idishning pastki qismida "indukslangan toklar"ni hosil qiladi, bu esa idish haroratini darhol oshiradi.
- **Pishirish va qovurishda ajoyib tezlik:** Shisha emas, balki idishning to'g'ridan-to'g'ri qizishi sababli samaradorlik boshqa tizimlarga nisbatan yuqoriroq bo'ladi, chunki issiqlik umuman yo'qotilmaydi. Yutilayotgan energiyanning aksariyat qismi issiqlikka aylanadi.

## Himoya o'chirilishi

Agar pishirish zonalaridan birortasi o'chirilmagan yoki quvvat darajasi uzoq muddatdan beri sozlanmagan bo'lsa, mazkur pishirish zonasi avtomatik tarzda o'zini-o'zi o'chiradi.

Pishirish zonalarini quyidagi vaqtlarda o'zini-o'zi o'chiradi.

Quvvat darajasi	O'chirish
1-3	6 soatdan keyin
4-6	5 soatdan keyin
7-9	4 soatdan keyin
10-15	1,5 soatdan keyin



### ESLATMA

- Noto'g'ri ishlash sababli Elektr plita juda qizib ketsa, **C1** ko'rsatiladi. Elektr plita o'chiriladi.
- Agar idish barqaror turmasa, juda kichkina bo'lsa yoki pishirish zonasiga idish joylashtirilmagan bo'lsa,  aks ettiriladi. Va 1 daqiqadan keyin tegishli pishirish zonasi o'chiriladi.
- Belgilangan vaqt tugashidan avval bir yoki bir nechta pishirish zonalarini o'chirilishi zarur, quyidagini ko'rib chiqing: **"Muammoni bartaraf etish"**.

### Pishirish zonasining o'zini-o'zi o'chirishiga boshqa sabablar



Boshqaruv paneli ustida suv qaynab chiqsa, barcha pishirish zonalarini o'zini-o'zi o'chiradi. Boshqaruv paneliga nam mato qo'yilsa ham, avtomatik o'chirish faollashtiriladi. Yuqoridagi har ikkala holatda, suyuqlik yoki mato olib tashlangandan keyin jihozni **Yoqish/O'chirish**  tugmasini bosish oqali yoqish zarur bo'ladi.

## Qoldiq issiqlik indikatorini

Alohida pishirish zonasi yoki elektr plitaning o'zi o'chirilganda, qoldiq issiqlik mavjudligi tegishli pishirish zonasi displeyida  **Issiqlik**,  **Issiqlik** bilan ko'rsatiladi. Pishirish zonasi o'chirilgandan keyin ham, qoldiq issiqlik indikatorini faqat pishirish zonasi yopilgandan keyingina yo'qoladi.

Qoldiq issiqlikdan muzdan tushirish yoki ovqatni issiq saqlash uchun foydalanishingiz mumkin.

### OGOHLANTIRISH

- Qoldiq issiqlik indikatorini yonib turgan vaqtda kuyish xavfi mavjud bo'ladi.
- Agar quvvat ta'minoti uzilib qolsa,  **Issiqlik**,  **Heat** yorlig'i o'chadi va qoldiq issiqlik haqidagi ma'lumot boshqa ko'rsatilmaydi. Vaholanki, o'zingizni kuydirib olish xavfi saqlanib qolgan bo'lishi mumkin. Har doim elektr plita yoniga borganingizda ehtiyot bo'lish orqali buning oldini olish mumkin.

## Haroratni aniqlash

Agar biron-bir sababga ko'ra, pishirish zonalaridan birortasining harorati xavfsiz darajadan ortib ketsa, pishirish zonasi pastroq quvvat darajasiga avtomatik tarzda pasaytiriladi.

Elektr plitadan foydalanishni nihoyasiga yetkazganingizda, sovitish parragi elektr plita elektronika tizimi sovguniga qadar ishlashda davom etadi. Va elektronikalar haroratiga qarab sovitish parraklari o'zini-o'zi o'chiradi.

# Ishni boshlashdan oldin

## Oshxona anjomlari

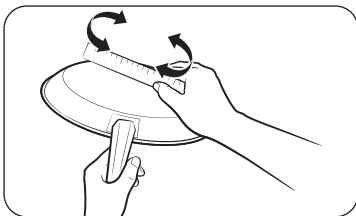

Pishirish zonasini to'liq egallaydigan pastki qismi tekis bo'lgan idishdan foydalaning. Idishning pastki qismi bo'ylab chizg'ichni yurgizish orqali uning tekisligini tekshiring. Idishdan foydalanish bo'yicha tavsiyalarning barchasiga rioya qilayotganingizga ishonch hosil qiling.

- Induksion pishirishga mos materialdan tayyorlangan idishdan foydalaning.
- Issiqlik yaxshiroq taqsimlanishi uchun sifatli idishdan foydalaning. Bu eng yaxshi pishirish natijalarini beradi.
- Idish hajmini tayyorlanayotgan ovqat miqdoriga moslang.
- Idish bo'sh holatda qaynashiga yo'l qo'ymang. Bu buzilish, erish yoki elektr plitaning keramik yuzasiga salbiy ta'sir qiladigan ta'mirlab bo'lmaydigan nosozliklarga sabab bo'lishi mumkin. (Bu turdagi zarar kafolatingiz tomonidan qoplab berilmaydi).
- Kir idishdan yoki kuchli qasmoqlangan idishdan foydalanmang. Har doim pishirishdan keyin tozalash oson bo'lgan idishdan foydalaning.

### ⚠️ DIQQAT

- Pishirish zonalarini o'chirilgandan so'ng sovishi mumkin. Vaholanki, shisha yuzasi idishdan kelgan qoldiq issiqlik sababli issiq bo'lishi mumkin. Kuyish xavfi hali ham mavjud.
- Issiq idishni qo'lingiz bilan ushlamang. Qo'lingizni kuyishdan himoya qilish uchun har doim pech ushlagichlaridan yoki qaynoq idish ushlagichlaridan foydalaning.
- Idishni elektr plita yuzasida surmang. Bunday qilish elektr plitaga zarar yetkazishi mumkin.

## Induksion pishirish zonalarini uchun mo'ljallangan idish

Magnitli asosga ega idish pishirish zonalaridan birining ustiga qo'yilgandan keyingina induksion isitish vositasini yoqish mumkin. Quyida mos ekanligi belgilangan idishdan foydalanishingiz mumkin.

Material	Mos kelishi
Po'lat, sirlangan po'lat, quyma temir	Ha
Zanglamaydigan po'lat	Ha (Agar magnit idishning pastki qismiga yopishsa)
Alyumin, mis, latun, shisha, keramika, chinni	Yo'q

### 📖 ESLATMA

- Induksion pishirish uchun mos keladigan idish ishlab chiqaruvchi tomonidan mos keladigan sifatida belgilanadi.
- Ayrim idishlar induksion pishirish zonasida ishlatilayotganda shovqin hosil qilishi mumkin.
- Bunday shovqinlar elektr plita noto'g'ri ishlayotganligini anglatmaydi va uning funksiyalariga hech qanday ta'sir qilmaydi.
- Maxsus zanglamaydigan po'latdan yasalgan idishlar induksion pishirish uchun mos kelmasligi mumkin. Idish asosi magnit tomonidan qaytarilishini tekshiring.

### Induksion pishirish zonalari uchun mo'ljallangan idish o'lchamlari

Induksion pishirish zonalari ma'lum bir o'lchamdagi idish asosi o'lchamiga avtomatik tarzda moslashadi. Vaholanki, idish asosining magnitli qismi pishirish zonasi o'lchamiga qaraganda minimal diametriga ega bo'lishi zarur.

Yaxshi natijaga erishish uchun ferromagnitli diametri konforkaga mos keladigan idishdan foydalaning. Agar konforka idishni aniqlay olmasa, kattaroq o'lchamdagi konforkadan foydalaning.

#### ESLATMA

Idish diametriga kelsak, modelning Pishirish zonasi turlari bo'limiga qarang.

### Boshqa induksion pishirish uchun mo'ljallangan idishlar

Ayrim idishlar asosidagi magnit materiali juda ingichka, bu esa induksion isitish plitasi bilan ishlashga mos kelmaydi. Bu juda past magnitli yopishishga ega bo'ladi va yaxshi ishlamasligi mumkin. (Past magnitli yopishish magnit yaxshi yopishmayotganini yoki magnit yopishadigan soha juda kichikligini anglatadi.)

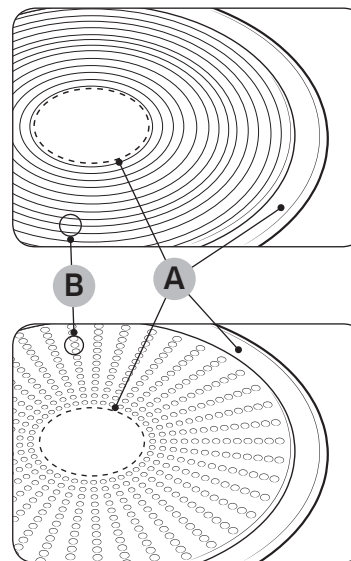

- A. Magnit mos kelmaydigan soha
- B. Magnitli yopishtirgichlar sohasi

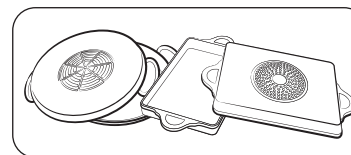

Idish induksion elektr plita uchun mo'ljallangan bo'lsa ham, isitish unumdorligi past bo'lishi yoki ayrim hollarda elektr plita idishning pastki qismidagi magnitli soha o'lchami va kuchiga qarab idishni aniqlay olmasligi mumkin.

Ferromagnitli qismi kichkina bo'lgan katta idishdan foydalanayotganda, faqat ferromagnitli qismi qiziydi. Natijada, issiqlik kerakli tarzda taqsimlanmasligi mumkin.

# Ishni boshlashdan oldin

## Moslik sinovi

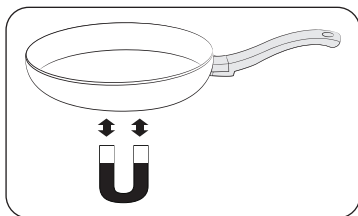

Agar magnit idishning pastki qismiga yopishsa va idish ishlab chiqaruvchi tomonidan mos ekanligi belgilab qo'yislgan bo'lsa, idish induksion pishirish uchun mos hisoblanadi.

- Yaxshi idishlarni ularning pastki qismiga qarab aniqlashingiz mumkin. Asosiy imkoni boricha qalin va tekis bo'lishi zarur.
- Yangi idish sotib olayotganda, asos diametriga alohida e'tibor qarating. Ishlab chiqaruvchilar odatda faqat yuqori halqa diametrini beradilar.
- Qo'pol qirrali yoki burmali shikastlangan asosga ega idishdan foydalanmang. Shikastlangan idishni yuza bo'ylab sursangiz, u elektr plita keramik yuzasini qirib yuborishi mumkin.
- Sovuq holatda idish asosi ichkariga ozroq kiradi (bukilgan). Ular tashqariga bo'rtib chiqmasligi kerak (bo'rtib chiqqan).
- Maxsus turdagi idishdan, masalan, bosimli pishirish moslamasi, dimlash skovorodkasi yoki vokdan, foydalanmoqchi bo'lsangiz, quyidagi ishlab chiqaruvchi ko'rsatmalariga amal qiling.

## To'g'ri holatga qo'yish

To'g'ri	Noto'g'ri
Yon tomonlari tekis va pastki qismi tekis idish.	Pastki qismi yoki yon tomonlari egri yoki bukilgan idish.
Idish pishirish zonasini uchun tavsiya etilgan minimal o'lchamga mos keladi yoki undan katta.	Idish pishirish zonasini uchun tavsiya etilgan minimal o'lchamga mos kelmaydi.
Idish elektr plita yuzasini to'liq egallaydi.	Idish elektr plita korpusini egallaydi yoki elektr plita yuzasini to'liq qoplamaydi.
Idish to'g'ri muvozanatlangan.	Og'ir ushlagich idish og'ishiga sabab bo'lmoqda.



## Quvvat tejash bo'yicha maslahatlar

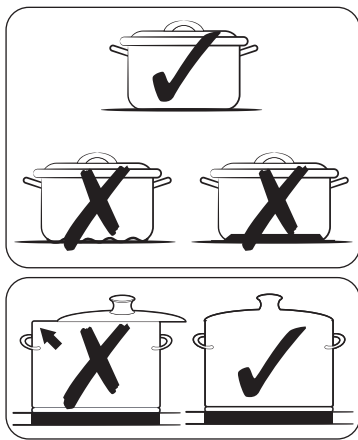

Quvvat sarfini kamaytirish uchun ushbu uchta maslahatga rioya qiling.

- Har doim idishni tegishli konforkani yoqishdan oldin pishirish zonasiga joylashtiring.
- Pishirish zonolari va idish asoslarini toza saqlang. Aks holda, ko'proq quvvat sarflanadi.
- Idish qopqog'i mavjud bo'lsa, uni yaxshilab yoping. Bu quvvat sarfini kamaytiradi.
- Ovqat tayyorlash vaqti nihoyasiga yetishidan oldin ishlayotgan konforkani o'chiring. Ovqatni iliq saqlash uchun qoldiq issiqlikdan foydalaning.

## To'g'ri holatga qo'yish

Idish mahsulot bilan foydalanish uchun mos kelishini ko'rish uchun uni sinab ko'rishingiz mumkin.

1. Jihozni yoqish uchun **Yoqish/O'chirish** tugmasini 1-2 soniya davomida bosib turing.
2. Bolalar xavfsizlik blokini yoqish uchun **Pauza va Bloklash** tugmasini 3 soniya davomida bosib turing.
3. Idish mos kelish sinov rejimini yoqish uchun **Taymer** tugmasini 3 soniya davomida bosib turing.
4. Idishni pishirish zonalaridan birining ustiga qo'ying va undan so'ng **Pishirish zonasi** tugmasini 3 soniya davomida bosib turing.

Display	Tavsif
0	Idish mos kelmaydi
10 ~ 70 %	Idish mos keladi, lekin hech qanday effekt bermaydi
80 ~ 100 %	Idish mos keladi

## Sensorli tugmalardan foydalanish

Sensorli tugmalardan foydalanish uchun kerakli tugmaga ko'rsatkich barmog'ingiz uchi bilan tegishli displeylar yongunga yoki kerakli funksiya faollashgunga qadar tegib turing. Jihozdan foydalanayotganda faqat bitta tugmaga tekkaningizga ishonch hosil qiling. Agar barmog'ingiz tugma ustida juda tekis turgan bo'lsa, qo'shni turgan tugma ham bosilib ketishi mumkin.

## Ishlash vaqtidagi shovqin

Agar eshita olsangiz.

- **Sinish tovushi** : idishlar turli materiallardan yasalgan.
- **Xushtak tovushi**: ikkita dan ortiq pishirish zonalaridan foydalanasiz va idishlar turli materiallardan yasalgan.
- **Gumburlash tovushi**: yuqori quvvat darajalaridan foydalanasiz.
- **Chertki tovushi**: elektr almashinuvi amalga oshdi.
- **Shivirlash, G'uvillash tovushi**: parrak ishlamoqda.

Shovqin normal holat hisoblanadi va hech qanday nuqsonga kirmaydi.

## ⚠ OGOHLANTIRISH

Boshqa o'lchamdagi va materialdan yasalgan idishdan foydalanmang.

Boshqa o'lchamdagi va materialdan yasalgan idishdan foydalanish shovqin va vibratsiyalar hosil bo'lishiga olib kelishi mumkin.

## 📖 ESLATMA

Past quvvat daralaridan foydalanish (1-5) chertki tovushi hosil bo'lishiga olib kelishi mumkin.

## Birlamchi tozalash

Keramik shisha yuzani nam mato va plitaning keramik shishasini tozalash vositasi bilan arting.

## ⚠ OGOHLANTIRISH

Kaustik yoki abrasiv tozalash vositalaridan foydalanmang. Yuzasi shikastlanishi mumkin.

# Harakat

## Jihozni yoqish

Jihoz **Yoqish/O'chirish** ① tugmasi yordamida yoqiladi. **Yoqish/O'chirish** ① tugmasini taxminan 1-2 soniya bosib turing.

### 📖 ESLATMA

Jihozingizni yoqish uchun **Yoqish/O'chirish** ① tugmasi bosilgandan keyin taxminan 20 soniya ichida quvvat darajasi tanlanishi zarur. Aks holda, xavfsizlik maqsadida jihoz o'zini-o'zi o'chiradi.

## Jihozni o'chirish

Jihozni to'liq o'chirish uchun **Yoqish/O'chirish** ① tugmasidan foydalaning.

**Yoqish/O'chirish** ① tugmasini taxminan 1-2 soniya davomida bosib turing.

### 📖 ESLATMA

Bitta pishirish zonasini yoki butun pishirish yuzasini o'chirgandan so'ng, mavjud qoldiq issiqlik tegishli pishirish zonalarining raqamli displeylarida **SSS Issiqlik**, **SS Issiqlik** "qaynoq" uchun ikki qadam shaklida ko'rsatiladi.

Harorat pasaytirildi, **SSS Issiqlik**, **SS Issiqlik** yo'qoladi.

## Pishirish zonasi va quvvat darajasini tanlash

1. Pishirish zonasini tanlash uchun tegishli **Pishirish zonasi**  tugmasini bosing.
2. Quvvat darajasini o'rnatish va sozlash uchun Boshqaruv paneli yoki Boshqaruv tugmasi yoki Boshqaruv murvatidan foydalaning.

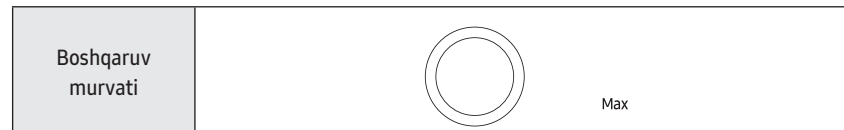

### 📖 ESLATMA

- Pishirish zonasini tanlayotganda birlamchi daraja 15 darajaga qo'yiladi.
- Bittadan ortiq tugma 8 soniyadan ortiq muddat davomida bosib turilsa, **d0** pishirish zonasi displeyini ko'rsatadi.

### Ma'lum bir tudagi taomlarni pishirish uchun tavsiya etilgan sozlamalar

Quyidaig jadvaldagi raqamlar ko'rsatma hisoblanadi. Turli usullarda taom tayyorlash uchun talab qilingan quvvat darajasi, o'zgaruvchilar soni, jumladan, ishlatilayotgan idish sifati hamda pishirilayotgan taom turi va miqdoriga bog'liq bo'ladi.

Quvvat darajasi	Pishirish usuli	Foydalanish namunalari
14-15	Isitish / Dimlash / Qovurish	Katta hajmdagi suyuqlikni isitish, lapsha qaynatish, go'sht qovurish, gulyashni qizartirish, go'shtni dimlash
8-11	Intensiv qovurish	Skovorodkada steyk, lahm go'sht, kartoshka oladilari, sosiskalar, blinchiklar / kekklar
7-10	Qovurish	Shnitsel / perzola, jigar, baliq, rizola, qovurilgan tuxum
5-7	Qaynatish	1,5 litrgacha suyuqlik, pomidor, sabzavotlarni pishirish
2-4	Bug'da pishirish / Dimlash / Qaynatish	Kichik miqdordagi sabzavotlarni parda pishirish va dimlash, guruch va sutli taomlarni qaynatish
1-2	Eritish	Yog'ni eritish, jelatinni eritish, shokoladni eritish

#### ESLATMA

Quvvat darajasini ma'lim bir idish va taomlarga ko'ra sozlashingiz zarur bo'ladi.

### Maksimal kuchlanish

Maksimal kuchlanish funksiyasi har bir pishirish zonasi uchun qo'shimcha quvvatdan foydalanish imkonini yaratadi. (masalan : qaynatish uchun ko'p miqdorda suv olib keling)

Maksimal kuchlanish vaqti tugagandan keyin, pishirish zonasi yana maksimal isitish sozlamasiga avtomatik tarzda qaytariladi.

#### ESLATMA

- Ma'lum bir shartlarda, elektr plita ichki elektronikasini himoya qilish uchun **Maksimal kuchlanish** funksiyasi avtomatik tarzda o'chirilishi mumkin. Masalan, Fleks zonaning old va orqa qismlariga bir vaqtda maksimal chiqish quvvatini chiqarish imkoni yo'q.
- **Maksimal kuchlanish** vaqti uchun modelingizning Pishirish zonalari turiga qarang.

#### Quvvatni boshqarish

Pishirish zonalari ruxsat berilgan maksimal quvvatda ishlamoqda.

Agar ushbu quvvat diapazoni **Maksimal kuchlanish** funksiyasini yoqish orqali ortib ketsa, Quvvat boshqaruvi pishirish zonasi quvvat darajasini avtomatik tarzda pasaytiradi.

Ushbu pishirish zonasi bir necha soniyaga o'rnatilgan quvvat darajasi va maksimal quvvat darajasi o'rtasida almashadi. Shundan so'ng, displey o'rnatilgan quvvat darajasidan maksimal quvvat darajasiga o'zgaradi.



# Harakat

## Fleks zonadan foydalanuvchi (Faqat Fleks zona qo'llab-quvvatlanadigan modellar uchun)

Fleks funksiyasi katta o'lchamdagi idishlarda pishirish uchun chap tomondagi pishirish zonasini to'liq boshqarishi mumkin. (masalan : oval shakldagi idishlar, baliq uchun idish)

1. **Fleks zona**  tugmasini bosib.
2. Quvvat darajasini o'rnatish va sozlash uchun **Quvvat darajasi** tugmasidan foydalaning.

### ESLATMA





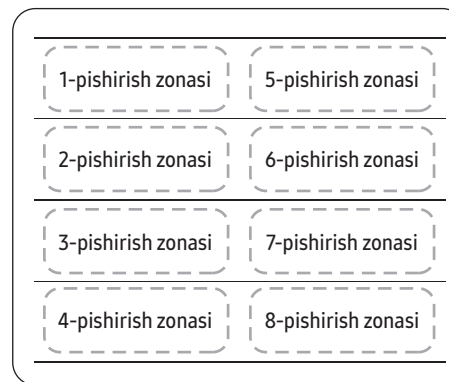





- Ishlayotgan vaqtda **Fleks zonasi**  tugmasini bosib, **Fleks zona** funksiyasi o'chiriladi.
- Agar siz har bir konforka har xil darajada ishlayotgan vaqtda **Fleks zona**  tugmasini bossangiz, konforka eng yuqori darajaga qo'yiladi.

## Fleks Plus funksiyalari



Fleks zona – bu turli idish, shakl va hajmdagi, Ovqat tayyorlash uchun mo'ljallangan ko'p maqsadli pishirish zonalarini, shu bilan birga, u pishirish zonasini sifatida induksion plitaning chap/o'ng tomonida joylashgan. (Chap tomondagi rasmga qarang) Har bir fleks zona to'rtta pishirish zonasiga ega, Pishirish idishini pishirish zonasining qayeriga qo'yishingizdan qat'i nazar, u holay, chunki kraterdan alohida foydalanishingiz mumkin.

Fleks Plus zonalaridan turli pishirish zonalarini birlashtirgan holda foydalanish mumkin. Kraterni tanlash tugmasidan foydalangan holda pishirish zonalarini birlashtirish usuli haqida bilib olish uchun quyidagi jadvalga qarang.

Pishirish zonasi	1-krater	2-krater		3-krater		4-krater
1						
2						
3						
4						



## ESLATMA

- Faqat bitta pishirish zonasidan foydalanayotganda idishning pastki qismi diametri 14 sm'dan kam bo'lishi zarur.
- Elektr pliita idish holatini aniqlashi uchun 5-10 soniya vaqt kerak bo'ladi.
- Elektr plita idishni tanigunga qadar shovqin hosil bo'lishi mumkin.
- Pishirish vaqtida idishni jihozdan olmang. Xavfsizlik maqsadida, idish 5 soniyadan ko'proq vaqt davomida olinsa, elektr plita avtomatik tarzda ishlashdan to'xtaydi.



### Fleks zona Plus'dan foydalanuvchi (Faqat Fleks zona plus qo'llab-quvvatlanadigan modellar uchun)

1. **Fleks zona**  tugmasini bosing.
2. Quvvat darajasini o'rnatish va sozlash uchun **Quvvat darajasi** tugmasidan foydalaning.

## ESLATMA

- Ishlayotgan vaqtda **Fleks zonasi**  tugmasini bossangiz, **Fleks zona** funksiyasi o'chiriladi.
- Har bir pishirish zonasi har xil darajada ishlayotganda, **Fleks zona**  tugmasini bossangiz, u avtomatik tarzda yuqoriroq darajaga ko'tariladi.
- Idishni yangi Fleks zonaga ko'chirayotganingizda yoki qo'shayotganingizda, joriy operatsiyani bekor qiling va undan so'ng pishirish zonasini faollashtirish uchun tegishli **Pishirish zonasi**  tugmasini bosing.

## Iliq saqlash

1. Pishirilgan taomni iliq saqlash uchun bu funksiyadan foydalaning. Tegishli **Pishirish zonasi**  tugmasini bosing.
2. **Iliq saqlash**  tugmasini bosing.
3. Pishirish zonasi displeyi o'zgartiriladi.
4. Pishirish zonasini o'chirish uchun **Iliq saqlash**  tugmasini yana bosing.

# Harakat

## Taymer

### Himoya o'chirish taymeri sifatida foydalanish

Konforkada ma'lum bir vaqt davomiyligini o'rnatgan bo'lsangiz, belgilangan vaqt tugagandan keyin u o'zini-o'zi o'chiradi.

Bir vaqtda bittadan ortiq konforka ishlatilayotganda bu funktsiya foyda beradi.

### Himoya o'chirish taymerini o'rnatish

1. Himoya o'chirish taymerini qo'llamoqchi bo'lgan konforkani yoqing.
2. Ishlayotgan konforkada Taymer (🕒) tugmasini bosib.
3. Vaqtni o'rnatish uchun murvatdan foydalaning.
  - Siz vaqtni 30 soniyali interval bilan 30 soniyadan 10 daqiqagacha, 1 daqiqali interval bilan 10 daqiqadan 60 daqiqagacha va 5 daqiqali interval bilan 60 daqiqadan 120 daqiqagacha o'rnatishingiz mumkin.
  - Vaqtni tezda o'rnatish uchun Taymer (🕒) tugmasini bosib turing.

### 📖 ESLATMA

- Taymerni ko'pi bilan 2 soat qilib o'rnatishingiz mumkin.
- Vaqtni darhol maksimal qiymatga qo'yish uchun Maksimal kuchlanish (Max) tugmasini (1 soniya) bosib turing.
- Taymerni aniq o'rnatish uchun murvatdan foydalaning.

### Himoya o'chirish taymerini o'chirish

1. Himoya o'chirish taymerini o'chirish uchun konforkani tanlang.
2. Ishlayotgan konforkada Taymer (🕒) tugmasini bosib turing. Taymer o'chirilgan

## Pauza/Davom ettirish

Pauza/Davom ettirish funktsiyasi barcha pishirish zonalarini birdaniga past quvvat sozlasiga va undan so'ng avvalgi o'rnatilgan quvvat darajasiga o'tkazadi. Bu funktsiyadan pishirish jarayonini qisqa muddatga to'xtatish va undan so'ng yana davom ettirish uchun foydalanish mumkin, masalan, telefon qo'ng'irog'iga javob berish uchun.

Pauza/Davom ettirish funktsiyasi faollashtirilganda barcha tugmalar, **Pauza va Bloklash** <sup>II</sup><sub>⏸</sub> tugmasi bundan mustasno va **Yoqish/O'chirish** <sup>I</sup><sub>🔥</sub> tugmalari o'chiriladi.

Pishirish jarayonini davom ettirish uchun **Pauza va Bloklash** <sup>II</sup><sub>⏸</sub> tugmasini yana bosib.

## Tezkor to'xtatish

Bu xususiyat pishirishni to'xtatish qadamlari va vaqtini kamaytiradi.

Pishirish zonasini o'chirish uchun **Pishirish zonasi**  tugmasini 2 soniya davomida bosib turing.



### 📖 ESLATMA

**Fleks zonasi**  tugmasi tezkor to'xtatish funktsiyasini qo'llab-quvvatlamaydi.



## Bolalar xavfsizlik bloki

Pishirish zonasining behosdan yoqilishi va pishirish yuzasining faollashtirilishiga qarshi xavfsizlik choralari uchun bolalar xavfsizlik blokidan foydalanishingiz mumkin. Sozlamalar behosdan o'zgartirilmashligi, masalan, mato bilan paneli ustini artayotganda, uchun boshqaruv paneli ham, **Yoqish/O'chirish**  tugmasi bundan mustasno (Faqat o'chirish nazorati), bloklanishi mumkin.





### Bolalar xavfsizlik blokini Yoqish/O'chirish

1. **Pauza va Bloklash**  tugmasini taxminan 3 soniya davomida bosib turing. Tasdiq sifatida akustik signal chalinadi.
2. Istalgan tugmani bosib,  displeylarda ko'rsatiladi, bu esa bolalar xavfsizlik bloki faollashtirilganligini anglatadi.
3. Bolalar xavfsizlik blokini o'chirish uchun **Pauza va Bloklash**  tugmasini yana 3 soniya bosib turing. Tasdiq sifatida akustik signal chalinadi.

### ESLATMA







- Jihoz yoqilgan yoki o'chirilganligidan qat'i nazar, bolalar bloki faollashtiriladi.
- Pishirish vaqtida bolalar xavfsizlik blokini o'rnatishingiz mumkin. Bolalar xavfsizlik bloki yoqilgan konforkani o'chirish uchun **Yoqish/O'chirish**  tugmasini bosib yoki avval bolalar xavfsizlik blokini o'chirib va undan so'ng tegishli **Pishirish zonasi**  tugmasini bosib.

## Tilni sozlash

1. Mahsulotni yoqish uchun **Yoqish/O'chirish**  tugmasini uzoq vaqt davomida (1 soniyadan ortiq) bosib turing.
2. 3 soniya davomida **OK**  tugmasini + **Pauza va Bloklash**  tugmasini bosib turing.
3. Muvrat yordamida tilni tanlang va **OK**  tugmasini bosib.

### Maksimal quvvat cheklovi

Bu funktsiya qurilmaning maksimal quvvatini sozlash imkonini beradi.

1. O'chirilgan holda saqlang.
2. Bolalar xavfsizlik blokini yoqish uchun **Pauza va Bloklash**  tugmasini taxminan 3 soniya davomida bosib turing.
3. Chap old **Pishirish zonasi**  tugmasini va o'ng old **Pishirish zonasi**  tugmasini bir vaqtda taxminan 3 soniya davomida bosib turing.
4. **Taymer**  tugmasini taxminan 3 soniya davomida bosib turing. Displeylar **Po.** va joriy maksimal quvvatni ko'rsatadi.
5. Siz **OK**  tugmasi yordamida quvvat cheklovini sozlashingiz mumkin. (4000 W, 7400 W)
6. Sozlamani o'rnatish uchun **Yoqish/O'chirish**  tugmasini bosib.

### ESLATMA

Past quvvat (4000 W) rejimi, quvvat darajasi avtomatik tarzda sozlanadi.

# Harakat

## Tovushni yoqish/o'chirish

1. **Yoqish/O'chirish** (🔊) tugmasini taxminan 1-2 soniya davomida bosib turing.
2. Jihoz yoqilgandan keyin 10 soniya ichida **Taymer** (⌚) tugmasini 3 soniya davomida bosib turing.
3. Tovush o'chiriladi va displeyda **Tovush o'chiq** yozuvi ko'rsatiladi.
4. Tovush sozlamasini o'zgartirish uchun 1- va 2-qadamlarni takrorlang. Tovush yoqiladi va displeyda **Tovush yoniq** yozuvi ko'rsatiladi.

### ESLATMA

Jihoz yoqilgandan 10 soniya o'tgandan keyin ovozni o'zgartirish imkoni bo'lmaydi.

## Assist Sensor'ni ulash

Assist Sensor yordamida qozon/idishda pishirayotganda, maxsus pishirish yoki avtomatik pishirish uchun ovqat haroratini o'lchash mumkin.

1. Ushbu **Yoqish/O'chirish** (🔊) tugmasini uzoq muddat davomida bosib turing (1 soniyadan ortiq) va Mahsulotni yoqing, kiring va Yoqdamchi oshpaz menyusini o'rnatish (🔊) tugmani bosib.
2. Ekranida Assist Sensor Ulanish ekrani ko'rsatiladi.
3. **Assist Sensor** tugmasini bosib.
4. Assist Sensor ulanishi yakunlangandan so'ng, yakunlash ekrani ko'rsatiladi.

### ESLATMA



Assist Sensor qanday ishlashi haqida ma'lumot olish uchun Assist Sensor qo'llanmasiga qarang.

Buni smartfoningiz yordamida skanerlang.

## Yordamchi oshpaz funksiyalaridan foydalanish

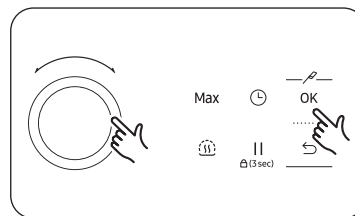

1. Yordamchi oshpaz menyusiga kiring va murvatni ishlatmasdan, quyidagi funksiyalardan foydalanish uchun **Sozlamalar** (🔊) tugmasini bosib.
2. Chiqish kuchlanishini sozlash uchun murvatni burang. Sozlangan chiqish kuchlanishi

Yordamchi oshpaz menyusini	Yordamchi oshpaz menyusini tafsilotlari
Vakuimli qadoqda pishirish	Ovqatni o'zingiz xohlagan haroratda saqlash uchun assist sensor'dan foydalaning (35 °C dan 100°C gacha). <ul style="list-style-type: none"><li>• Bu funksiya uchun taymer 9 soat va 59 daqiqaga qo'yilishi mumkin. Undan turli pishirish usulatri, jumladan, vakuumli qadoqda pishirish uchun foydalanish mumkin.</li></ul>
Termometr	Mazkur ovqat haroratini tekshirish uchun assist sensor'dan foydalaning.
Ajoyib retseptlarni ko'rish uchun SmartThings'ga ulanish	Oshxona xizmatidan retseptni olgandan keyin, beshtagacha retseptni saqlashingiz va ulardan bir vaqtda foydalanishingiz mumkin. <ul style="list-style-type: none"><li>• SmartThings'ga ulanmagan bo'lsangiz, oxirgi retseptingiz faollashtirilmaydi.</li></ul>

### DIQQAT

Elektr plita sovuq bo'lganda, Yordamchi oshpazni ishga tushiring.

### ESLATMA

- Vakuimli qadoqda pishirish va Termometrdan barcha konforkalar uchun foydalanish mumkin. Faqat o'ng old konforkadan foydalangan holda tayyorlash mumkin bo'lgan ajoyib retseptlarni ko'rish uchun SmartThings'ga ulanish.
- Assist Sensor zaryadlash qurilmasidan chiqarilgandan keyin 5 daqiqa ichida ishlatilmasa, u Uyqu rejimiga o'tadi. Yana foydalanish uchun **Assist Sensor** tugmasini bosib.



## Oson o'rnatish mobil ilovasini ulash

Google Play Store, Galaxy Store yoki Apple App Store'da "SmartThings"ni qidiring. Aqlli qurilmangizda Samsung Electronics tomonidan taqdim etilgan SmartThings ilovasini yuklab oling. Ilovadan foydalanish uchun Samsung account'iga ega bo'lishingiz kerak.

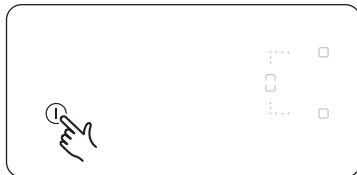

1. Mahsulotni yoqish uchun **Yoqish** (ⓘ) tugmasini bosib turing (kamida 1 soniya) va mobil ilovani (SmartThings) qayta ishga tushiring.

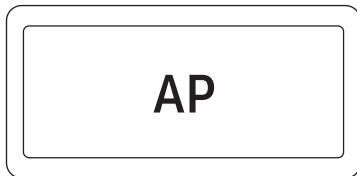

2. **Pauza va Bloklash** (⏸) tugmasini taxminan 5 soniya davomida bosib turing. Shundan so'ng, mobil ilovaga ulanishga tayyorlaning. Mobil ilovada ko'rsatilgan ko'rsatmaga rioya qilish orqali ulanishda davom eting.
  - **Pauza va Bloklash** (⏸) tugmasini davomiy bosib turish, hatto "**Bloklash sozlamalari ekrani**" paydo bo'lganda ham.
3. Qurilma mobil ilovaga ulangandan so'ng, ekranda "**Ulanmoqda**" yozuvi ko'rsatiladi. (Foydalanayotgan muhitingizga qarab bu 5 daqiqagacha vaqtni olishi mumkin.)

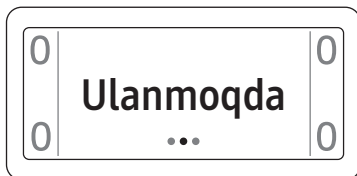

4. Ulanish yakunlangandan so'ng, ekranda "**Muvaffaqiyatli ulandi**" yozuvi ko'rsatiladi. Endilikda mobil ilova yordamida qurilmangiz holatini kuzatishingiz mumkin.

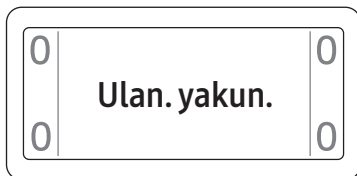

## Wi-Fi Yoqish/O'chiq sozlamalari

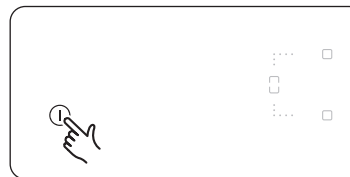

1. Mahsulotni yoqish uchun **Yoqish** (ⓘ) tugmasini bosib turing (kamida 1 soniya).

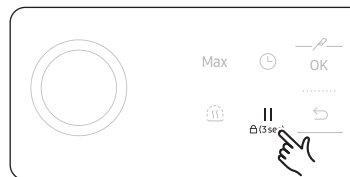

2. Mahsulot yongandan keyin 10 soniya ichida **Pauza va Bloklash** (⏸) tugmasini taxminan 3 soniya bosib turing.

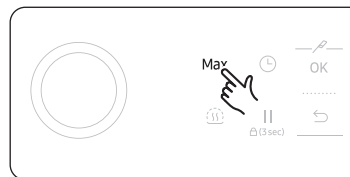

3. O'ng tomondagi **Maksimal kuchlanish** (Max) tugmasini taxminan 3 soniya davomida bosib turing. Mahsulot Wi-Fi yoqildi.



4. Wi-Fi Yoqish/O'chiq tugmasini sozlash uchun **OK** (OK) tugmasini bosib turing.

### ESLATMA

Ekranda "(U Issiqlik) Qoldiq issiqlik" ko'rsatilganda, xavfsizlik nuqtai nazaridan Wi-Fi Yoqish/O'chiq tugmasini sozlay olmaysiz.



# Harakat

## Dudburon nazorati

Mazkur mahsulotga elektr plitani Samsung dudburon nazorat modellariiga ulashingiz mumkin bo'lgan Bluetooth qurilmasi o'rnatilgan. Bluetooth ulanishi orqali SmartThings ilovasida dudburon nazorat funksiyasidan foydalanishingiz mumkin.

Samsung dudburon nazorati yoqilgan modellar haqidagi ko'proq ma'lumot olish uchun [www.samsung.com](http://www.samsung.com) saytiga kiring.

### Dudburon boshqaruv modeliga ulanish uchun

1. Smartfoningizda SmartThings ilovasini yuklab oling va ishga tushiring. So'ngra, elektr plitani ulash uchun Smart Ulanish protsedurasini nihoyasiga yetkazing.
2. Dudburon boshqaruv modeli Bluetooth ko'rsatmalariga rioya qiling va Bluetooth ulanishini faollashtiring.
3. Bluetooth ulanishini amalga oshirish uchun **Taymer**  hamda **Pauza va Bloklash**  tugmalarini bir vaqtda bosing. Bluetooth ulanishi o'rnatilgandan so'ng, **Bluetooth** belgisi ekranda paydo bo'ladi.
4. Dudburon boshqaruv modeli bilan birga kelgan foydalanuvchi qo'llanmasidagi ko'rsatmalarga va dudburon boshqaruvidan foydalanish uchun Ilova qo'llanmasiga rioya qiling.

### ESLATMA

- Agar Smart Ulanish muvaffaqiyatli ulanmasa, SmartThings ilovasidan dudburonni boshqarish va nazorat qilish uchun foydalana olmaysiz.
- Jihozga Smart Ulanishsiz Bluetooth ulanishi yordamida elektr bilani dudburon bilan bog'lashingiz va ularni sinxronlashingiz mumkin. Buni amalga oshirish uchun yuqoridagi 2-va 3-qadamlarni bajaring

# Jihozingizni ta'mirlash

## Elektr plita

### OGOHLANTIRISH

Tozalash vositalari qizib turgan keramik shisha yuzaga tegmasligi kerak: Barcha tozalash vositalari yetarli miqdordagi toza suv bilan tozalanishi zarur, chunki yuza qizigan vaqtda ular kaustik effektni berishi mumkin. Grill yoki pech spreylari, tozalash salftokalari yoki abrazivli qozon tozalash mochalkalari kabi kuchli tozalash vositalaridan foydalanmang.

### ESLATMA

Har bir foydalanishdan keyin keramik shisha yuza hali iliq holatda bo'lganda uni tozalang. Bu yuza ustiga to'kilgan suyuqlikning kuyishiga yo'l qo'ymaydi. Sotuvda mavjud bo'lgan keramik shisha yoki zanglamaydigan po'latdan yasalgan idishlarni tozalash vositasi yordamida yuzadagi dog'larni, suv izlarini, tomgan yog'larni va metall rangi o'chishlarini tozalang.

### Yengil ifloslanish

1. Keramik shisha yuzani nam mato bilan arting.
2. Toza mato bilan quruq holatda arting. Yuzada tozalash vositasi qoldiqlari qolmasligi zarur.
3. Haftada bir marta keramik shishali pishirish yuzasini sotuvda mavjud bo'lgan keramik shisha yoki zanglamaydigan po'latdan yasalgan idishlarni tozalash vositasi bilan yaxshilab tozalang.
4. Keramik shisha yuzani yetarli miqdordagi suv va junsiz quruq mato bilan artish zarur.

## Kuchli ifloslanish

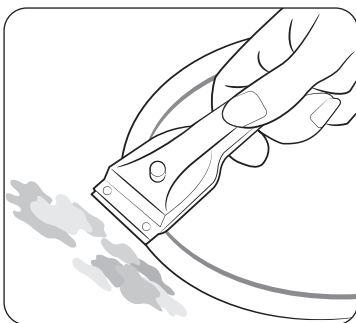

1. Qaynab chiqish oqibatida to'kilgan ovqat yoki ketishi qiyin bo'lgan sachrashlarni tozalash uchun shishani qirib tozalash vositasidan foydalaning.
2. Shishani qirib tozalash vositasini keramik shisha yuzaga burchak ostida joylashtiring.
3. Dog'larni tig' bilan qirish orqali tozalang.

### **ESLATMA**

Shishani qirib tozalash vositalari va keramik shisha tozalaichlari faqat maxsus savdo do'konlarida sotiladi.

## Muammoli ifloslanish

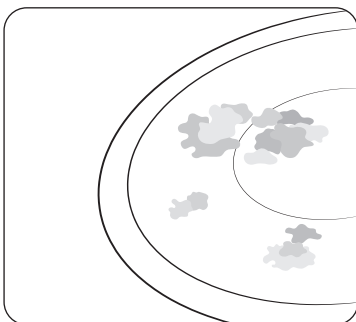

1. Kuygan shakar, erigan plastik, alyumin qog'oz yoki boshqa materialarni hali sovimasdan oldin darhol shishani qirib tozalash vositasi yordamida tozalang.

### **OGOHLANTIRISH**

Shishani qirib tozalash vositasidan issiq pishirish zonasini tozalash uchun foydalanayotganda, kuyish xavfi mavjud bo'ladi.

2. Elektr plita sovigandan keyin uni oddiy tarzda tozalang. Ustida biror narsa erigan pishirish zonasi sovishiga yo'l qo'yib berilsa, tozalash uchun uni yana isiting.

### **ESLATMA**

O'tkir chetli qozon tomonidan keramik shisha yuzasida hosil bo'lgan qirilishlar yoki qora dog'larni tozalash imkoni yo'q. Vaholanki, ular elektr plita funksiyasiga ta'sir qilmaydi.

## Elektr plita korpusi (variant)

### **OGOHLANTIRISH**

Elektr plita korpusini tozalash vaqtida uksus, limon sharbati yoki qasmoqdan tozalash vositasidan foydalanmang, aks holda korpusda dog'lar paydo bo'ladi.

1. Korpusni nam mato bilan arting.
2. Qurigan chiqindini nam mato bilan namlang. Quruq holatda artib tozalang.

### Jihozingizga zarar yetishining oldini olish uchun

- Elektr plitadan ishchi yuza sifatida yoki narsalarni saqlash uchun foydalanmang.
- Elektr plita ustida idish bo'lmasa yoki idish bo'sh bo'lsa, pishirish zonasini yoqming.
- Keramik shisha juda mustahkam va haroratning keskin o'zgarishlariga chidamli, lekin u sinishi mumkin. Elektr plitasi ustiga o'tkir yoki qattiq jism tushishi oqibatida unga zarar yetishi mumkin.
- Idishlarni elektr plita korpusiga qo'ymang. Qoplama qirilishi va unga zarar yetishi mumkin.
- Elektr plita korpusiga uksus, limon sharbati va qasmoqdan tozalash vositalari kabi kislotalarning tushishiga yo'l qo'ymang, chunki bunday suyuqliklar dog' paydo bo'lishiga sabab bo'lishi mumkin.
- Agar shakar yoki tarkibida shakar mavjud bo'lgan aralashma pishirish zonasini ustiga tushsa va erisa, u hali qaynoq bo'lgan vaqtda uni oshxona qirib tozalash vositasi yordamida darhol tozalab tashlash mumkin bo'ladi. Agar sovitishga ruxsat berilsa, u olib tashlanganda, yuzaga zarar yetishi mumkin.
- Erisi mumkin bo'lgan barcha narsa va materiallarni, masalan, plastikdan tayyorlangan narsalar, alyumin qog'oz va pech uchun qog'ozlar, keramik shisha yuzasidan uzoqda saqlang. Bunday turdagi biror narsa elektr plita ustiga erib tushsa, u tozalash vositasi yordamida darhol olib tashlanishi zarur.

# Muammolarni bartaraf etish va xizmat ko'rsatish

## Muammoni bartaraf etish

Muammo quyidagi ko'rsatmalar yordamida o'zingiz bartaraf etishingiz mumkin bo'lgan kichik ma'lumot sababli yuzaga kelgan bo'lishi mumkin. Har bir muayyan holatda quyidagi ko'rsatmalar yordam bermagan bo'lsa, boshqa harakatlarni amalga oshirishga urinmang.





### ⚠ OGOHLANTIRISH

Jihozni ta'mirlash ishlari faqat malakali texnik xizmat ko'rsatish xodimi tomonidan amalga oshirilishi zarur. Noto'g'ri amalga oshirilgan ta'mirlashlar foydalanuvchi xavf tug'dirishi mumkin. Agar jihazingiz ta'mirlanishi zarur bo'lsa, mijozlarga xizmat ko'rsatish markaziga murojaat qiling.

Alomat	Tasdiq	Harakat uslubi
Ekranida displey mavjud emas.	<ul style="list-style-type: none"> <li>Uyda quvvatni avtomatik uzish vositasi uzadimi?</li> </ul>	<ul style="list-style-type: none"> <li>Quvvatni avtomatik uzish vositasini tekshiring.</li> <li>Xizmat ko'rsatish muhandisiga qo'ng'iroq qiling.</li> </ul>
U hatto ishlamayapti ham Tugmani bossam.	<ul style="list-style-type: none"> <li>Boshqaruv qismida suv yoki nam mato bormi?</li> </ul>	<ul style="list-style-type: none"> <li>Manipulyatorni toza saqlang.</li> </ul>
	<ul style="list-style-type: none"> <li>Quvvat tugmasini bosish orqali yoqdingizmi?</li> </ul>	<ul style="list-style-type: none"> <li>Yoqish uchun quvvat tugmasini bosing.</li> </ul>
	<ul style="list-style-type: none"> <li>Bloklash funksiyasi o'rnatilganmi?</li> </ul>	<ul style="list-style-type: none"> <li>Bloklash funksiyasini o'chiring.</li> </ul>
	<ul style="list-style-type: none"> <li>O'chirilganmi?</li> </ul>	<ul style="list-style-type: none"> <li>Agar jihazni yoqsangiz va ma'lum bir muddat davomida birorta ham tugmani bosmasangiz, jihaz avtomatik tarzda o'chiriladi.</li> </ul>

Alomat	Tasdiq	Harakat uslubi
Boshqaruv qismi behosdan ishlamay qoldi.	<ul style="list-style-type: none"> <li>O'chirilganmi?</li> </ul>	<ul style="list-style-type: none"> <li>Elektr ta'minotidagi uzilishlar yoki himoyaviy avtomatlar ishlab ketishi va jihaz o'chirilishi mumkin. Uni yana yoqishingiz mumkin.</li> </ul>
	<ul style="list-style-type: none"> <li>Boshqaruv qismida suv yoki nam mato bormi?</li> </ul>	<ul style="list-style-type: none"> <li>Manipulyatorni toza saqlang.</li> </ul>
Jihozdan foydalangandan keyin uni o'chirdim, lekin <b>ISSIQLIK</b> belgisi yo'qolmadi.	<ul style="list-style-type: none"> <li>Kraterdan qisqa vaqt davomida foydalandingizmi?</li> </ul>	<ul style="list-style-type: none"> <li>Menda ortiqcha qoldiq issiqlik yo'q. U <b>ISSIQLIK</b> belgisini ko'rsatmayapti.</li> </ul>
	<ul style="list-style-type: none"> <li>Keramik shisha yuzasi issiqmi?</li> </ul>	<ul style="list-style-type: none"> <li>Xizmat ko'rsatishni so'rang.</li> </ul>
Sovitish parragi jihaz o'chirilgandan keyin ham ishlashda davom etadi.	<ul style="list-style-type: none"> <li>Uni ancha vaqtdan beri o'chirmadingizmi?</li> </ul>	<ul style="list-style-type: none"> <li>Mahsulot ichidagi tizimni o'chirish uchun u o'chirilsa ham, sovitish parragi ma'lum bir muddat davomida ishlab turadi. Sovitish nihoyasiga yetgandan so'ng, sovitish parragi harakati avtomatik tarzda to'xtaydi.</li> </ul>

Alomat	Sabablari va qarshi kurashish chora-tadbirlari
A2	<ul style="list-style-type: none"> <li>Bu doimiy tok dvigateli PCB, elektr o'tkazgichlar yoki dvigatel parragidagi nosozliklar sababli ishlay olmaganda yuzaga keladi.</li> </ul>
C1	<ul style="list-style-type: none"> <li>Bo'sh idish qizib ketishi yoki uzoq muddat davomida noto'g'ri ishlashi sababli mahsulotda muammo yuzaga kelsa, pishirish idishini plitadan oling va undan foydalanishdan oldin mahsulotni yetarli darajagacha soviting.</li> </ul>
C0, C2	<ul style="list-style-type: none"> <li>Tavsiya etilgan harakatlarni bajarganingizdan keyin ham avvalgi xabarni olsangiz, xizmat ko'rsatish markazidan so'rang.</li> <li>Hararorat sensorida muammo mavjud bo'lganda, bu xabar ko'rsatiladi. Uni xizmat ko'rsatish markaziga olib boring.</li> </ul>
d0	<ul style="list-style-type: none"> <li>Funksional qismlarda yot jismlar mavjudligini tekshiring, funksional qismni toza saqlang, qayta urinib ko'ring.</li> <li>Agar tugmani 8 soniyadan ortiq muddat davomida bosib tursangiz, xavfsizlik uchun xabar aks ettiriladi. Uni o'chirishga va keyin yoqishga urinib ko'ring.</li> <li>Tavsiya etilgan harakatlarni bajarganingizdan keyin ham avvalgi xabar paydo bo'lsa, xizmat ko'rsatish markazidan so'rang.</li> </ul>
F0, F2	<ul style="list-style-type: none"> <li>Bu xabarning aks ettirish sababi mahsulot ichidagi Chiplar bilan aloqa yaxshi emasligidir. Uni xizmat ko'rsatish markaziga olib boring.</li> </ul>
UP	<ul style="list-style-type: none"> <li>Foydalanish kuchlanishidagi nosozliklar bu ko'rsatiladi. Iltimos, rozetkani tekshiring.</li> </ul>

Alomat	Sabablari va qarshi kurashish chora-tadbirlari
	<ul style="list-style-type: none"> <li>Agar pishirish idishi induksiyaga mos kelmasa yoki pishirish idishisiz ishlayotgan bo'lsa.</li> <li>Induksiya uchun mos keladigan pishirish idishlaridan foydalaning.</li> <li>Tavsiya etilgan harakatlarni bajarganingizdan keyin ham avvalgi xabar paydo bo'lsa, xizmat ko'rsatish markazidan so'rang.</li> </ul>
	<ul style="list-style-type: none"> <li>Bloklash funksiyasi o'rnatilganda bu ko'rsatiladi.</li> <li>Tavsiya etilgan harakatlarni bajarganingizdan keyin ham avvalgi xabar paydo bo'lsa, xizmat ko'rsatish markazidan so'rang.</li> </ul>
 <b>Issiqlik,</b>  <b>Issiqlik</b>	<ul style="list-style-type: none"> <li>Bu elektr tokidan uzilgandan keyin shisha yuzada qoldiq issiqlik mavjud bo'lganda, bu ko'rsatiladi.</li> <li>Agar jihoz butunlay sovigandan keyin ham mahsulot yo'qolmasa, mijozlarga xizmat ko'rsatish markazidan so'rang.</li> </ul>

Normal sharoitlarda belgilangan maqsadda foydalanishi kerak Xizmat muddati: 7 yil

# Muammolarni bartaraf etish va xizmat ko'rsatish

Pishirish zonasi yonmasa yoki o'chamasa, nima qilishim kerak?

Bunga quyidagilardan biri sabab bo'lishi mumkin:

- Boshqaruv paneli nam mato yoki suyuqlik bilan qisman qoplangan.
- Bolalar xavfsizlik bloki yoqilgan va  ko'rsatilgan.

Agar **dO** displeyi yonsa, nima qilishim kerak?

Quyidagini tekshiring:

- Boshqaruv paneli nam mato yoki suyuqlik bilan qisman qoplangan. Birlamchi holatiga tashlash uchun **Yoqish/O'chirish**  tugmasini bosing.
- Agar boshqaruv paneliga suyuqlik to'kilgan bo'lsa, suyuqlikni artib tashlang.

Agar **C1** displeyi yonsa, nima qilishim kerak?

Quyidagini tekshiring:

- Noto'g'ri ishlashi sababli elektr plita qizib ketdi.
- Elektr plita sovigandan keyin birlamchi holatiga tashlash uchun **Yoqish/O'chirish**  tugmasini bosing.

Agar  displeyi yonsa, nima qilishim kerak?

Quyidagini tekshiring:

- Agar idish barqaror turmayapti, juda kichkina yoki pishirish zonasiga idish joylashtirilmagan.
- Agar siz mos keladigan idishdan foydalansangiz, ko'rsatilgan xabar avtomatik tarzda yo'qoladi.

Elektr plita o'chirilgandan keyin sovitish parragi ishlab ketsa, nima qilishim kerak?

Quyidagini tekshiring:

- Elektr plitadan foydalanishni yakunlaganingizdan keyin, sovitish parragi jihozni sovitish uchun o'zidan-o'zi ishlaydi.
- Elektr plita elektronikasi sovigandan keyin yoki belgilangan maksimal vaqtdan (10 daqiqa) keyin sovitish parragi o'chiriladi.
- Jihozdan foydalanish vaqtida yuzaga kelgan ma'lumot sababli xizmat ko'rsatish markaziga qo'ng'iroq qilsangiz, mijozlarga xizmat ko'rsatish markazi xodimi tashrifi uchun to'lov olinishi mumkin, hatto kafolat davrida ham.

## Xizmat ko'rsatish

Yordam yoki xizmat ko'rsatish uchun qo'ng'iroq qilishdan oldin "Muammoni bartaraf etish" bo'limini tekshiring. Agar hali ham yordamga muhtoj bo'lsangiz, quyidagi ko'rsatmalarga rioya qiling.

**Bu texnik xatolikmi?**

Agar shunday bo'lsa, mijozlarga xizmat ko'rsatish markaziga murojaat qiling.

Muhokama uchun oldindan tayyorlaning. Bu muammoni diagnostika qilish jarayonini o'chiradi va mijozlarga xizmat ko'rsatish markaziga borish yoki bormaslikka qaror qilishni osonlashtiradi.

Quyidagi ma'lumotlarni qayd qiling.

- Muammo qanday shaklda yuzaga chiqadi?
- Qanday holatlarda maummo yuzaga keladi?

Qo'ng'iroq qilayotganda jihozingiz modeli va seriya raqamini bilib oling. Bu ma'lumot zavod tablichkasida quyidagicha ko'rsatiladi:

- Model tavsifi
- S/N kod(15 ta raqam)

Osongina topish uchun bu yerdagi ma'lumotlarni qayd qilib qo'yishni tavsiya qilamiz.

- Model:
- Seriya raqami:

**Kafolat amal qiladigan davrda ham sizdan to'lov olinayotganda?**

- Agar "Muammoni bartaraf etish" bo'limida taqdim etilgan yechimlarni qo'llash orqali muammoni mustaqil ravishda bartaraf eta olsangiz.
- Agar mijozlarga xizmat ko'rsatish xodimi tashrifidan oldin barcha tegishli ma'lumotlarni olmaganligi sababli bir necha marta xizmat qo'ng'irog'ini amalga oshirishiga to'g'ri kelsa, ehtiyot qismlari uchun qo'shimcha tashriflarni amalga oshirishi zarur bo'ladi. Telefon qo'ng'irog'ingizni yuqorida bayon qilingan usulda tayyorlash bu tashriflar uchun xarajatlaringizni kamaytiradi.

Yozuv

---

XITOI ISHLAB CHIQRILGAN  
ISHLAB CHIQRUVCHI : SAMSUNG  
TOVAR SERTIFIKATLANGAN : ALTTEST

MANZIL:  
№18 Xuanjehi yo'li,Bejiao shahri,Shunde ko'chasi,  
Foshan shahri,Guandong provinsiyasi,Xitoy  
GuangDong Midea oshxon a jihazlarini ishlab  
chiqarilishi Co., Ltd.

## SAVOLLARYOKI FIKRLAR PAYDO TUG'ILGANIDA

MAMLAKAT	QO'NG'IROQ QILING	YOKI TASHRIF BUYURING:
RUSSIA	8-800-555-55-55	<a href="http://www.samsung.com/ru/support">www.samsung.com/ru/support</a>
GEORGIA	0-800-555-555	<a href="http://www.samsung.com/ru/support">www.samsung.com/ru/support</a>
ARMENIA	0-800-05-555	<a href="http://www.samsung.com/ru/support">www.samsung.com/ru/support</a>
AZERBAIJAN	0-88-555-55-55	<a href="http://www.samsung.com/ru/support">www.samsung.com/ru/support</a>
KYRGYZSTAN	00-800-500-55-500 (GSM: 9977)	<a href="http://www.samsung.com/kz_ru/support">www.samsung.com/kz_ru/support</a>
UZBEKISTAN	00-800-500-55-500 (GSM: 7799, 0799 (Uztelecom))	<a href="http://www.samsung.com/uz_ru/support">www.samsung.com/uz_ru/support</a>
KAZAKHSTAN	8-10-800-500-55-500 (GSM: 7799)	<a href="http://www.samsung.com/kz_ru/support">www.samsung.com/kz_ru/support</a>
TAJIKISTAN	8-10-800-500-55-500 (GSM: 8888)	<a href="http://www.samsung.com/kz_ru/support">www.samsung.com/kz_ru/support</a>
MONGOLIA	1800-25-55	<a href="http://www.samsung.com/kz_ru/support">www.samsung.com/kz_ru/support</a>
BELARUS	810-800-500-55-500	<a href="http://www.samsung.com/ru/support">www.samsung.com/ru/support</a>
MOLDOVA	+373-22-667-400	<a href="http://www.samsung.com/ua/support">www.samsung.com/ua/support</a>
UKRAINE	0-800-502-000	<a href="http://www.samsung.com/ua/support">www.samsung.com/ua/support</a>