

ARDESTO

ІРИГАТОР

Інструкція з експлуатації

IRRIGATOR

Instruction manual

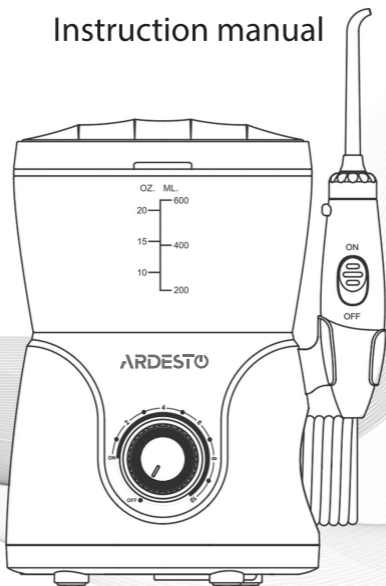

OI-MD600W

ЗДОРОВЕ ЖИТТЯ ПОЧИНАЄТЬСЯ З ЗУБІВ ТА ЯСЕН! ДОПОМОГА У ЧИЩЕННІ ОРТОДОНТИЧНИХ КОНСТРУКЦІЙ

З іригатором Ardesto можна ефективно та легко дбати про здоров'я ясен, зубів і красиву усмішку, використовуючи його щодня! Завдяки тиску води та пульсації іригатор видаляє шкідливі бактерії та залишки їжі у проміжках між зубами та яснами, брекетами чи іншими ортодонтичними конструкціями, куди неможливо дістатися звичайною зубною щіткою та, навіть, зубною ниткою.

Звичайне чищення

Звичайна зубна щітка не може досягнути віддалених проміжків і видалити всі бактерії.



Зубна нитка чистить вздовж обмеженої ділянки між зубами і яснами та може пошкодити ясна.

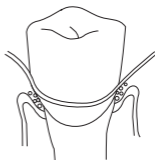

Чищення за допомогою іригатора

Іригатор видаляє залишки їжі та шкідливі бактерії за допомогою імпульсного струменя води. За щоденного використання швидко надає диханню чистоти, яснам та зубам здоров'я, полегшує чи взагалі робить нарешті можливим чищення ортодонтичних конструкцій! Порадьтеся з дантистом щодо режимів використання іригатора.

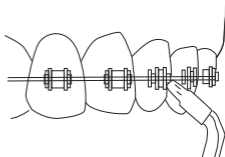
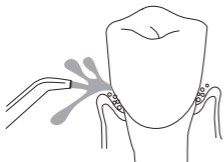

ЗМІСТ





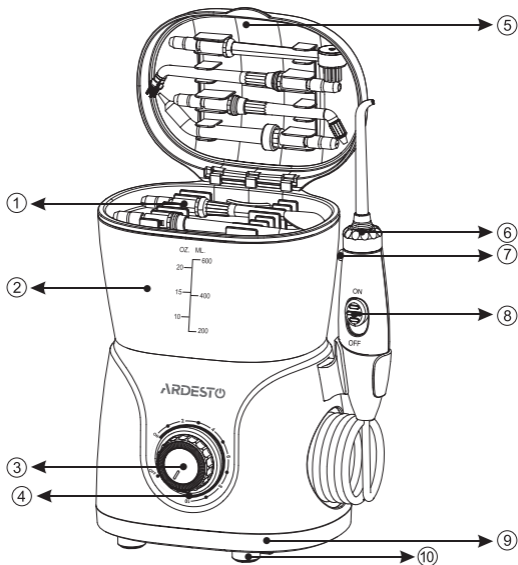

Деталі приладу.....	4
Опис приладу.....	5
Поради щодо використання.....	6
Очищення і догляд.....	10
Комплектація.....	11
Заходи безпеки.....	12
Усунення несправностей.....	13
Умови гарантії.....	26

ДЕТАЛІ ПРИЛАДУ



- | | |
|--------------------------------------|----------------------------------|
| 1. Насадки та бокс для їх зберігання | 6. Насадка (обертається на 360°) |
| 2. З'ємна ємність для води | 7. Кнопка відокремлення насадки |
| 3. Перемикач живлення ON/OFF | 8. Перемикач подачі води ON/OFF |
| 4. Регулятор тиску води | 9. Прогумована основа |
| 5. Кришка-бокс ємності для води | 10. Прогумовані ніжки |

ОПИС ПРИЛАДУ

					
Класична насадка для чищення під високим тиском	Пародонтологічна насадка	Ортодонтична насадка	Насадка для видалення зубного нальоту	Очищувач язика	Зубна щітка з гідравлічним обертанням

- Класична насадка для чищення під високим тиском: у комплекті три насадки, які відрізняються за кольором (для кожного члена родини).

Інші насадки в комплекті

- Пародонтологічна насадка x 1
- Ортодонтична насадка x 1
- Насадка для видалення зубного нальоту x 1
- Очищувач язика x 1
- Зубна щітка з гідравлічним обертанням x 1

Розташуйте пристрій у недоступному для дітей місці.



Увімкнення

Підключіть пристрій до електричної розетки.

ПОРАДИ ЩОДО ВИКОРИСТАННЯ

Спрямуйте потік води до ясен під 90° кутом, щоб уникнути розбризкування води. Для найкращих результатів почніть з очищення кутніх зубів і чистіть у напрямку до передніх зубів. Просуньте кінець насадки по лінії ясен для очищення проміжків між яснами та зубами. Продовжуйте чищення, поки всі ділянки навколо та між зубами не будуть очищені.

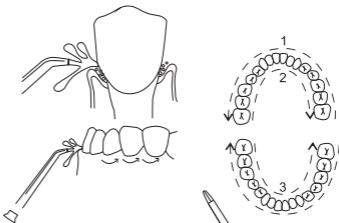
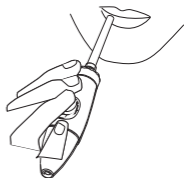

Призупинення

Переведіть перемикач в положення OFF, щоб призупинити процес очищення в будь-який момент.

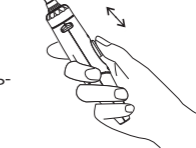

Завершення

Вимкніть прилад, видаліть залишки рідини в ємності. Від'єднайте кабель живлення від мережі.

Використання насадок

Пародонтологічна насадка

Пародонтологічна насадка може спрямовувати воду або ополіскувач в конкретні ділянки вздовж лінії ясен.

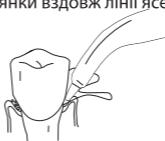

Класична насадка

Глибоко очищує віддалені ділянки в ротовій порожнині в діапазоні 360°, додатково охоплюючи важкодоступні місця, усуваючи залишки їжі та шкідливі бактерії в щілинах між зубами або під яснами.

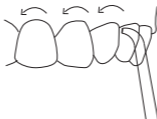

Очищувач язика

Перед увімкненням іригатора помістіть очищувач по центру задньої частини язика. Очищуйте язик, рухаючи насадкою по поверхні язика вперед.



Насадка для видалення зубного нальоту

Зубний наліт – це бактерії, які прилипають до поверхні зубів, але ще не мінералізується. Ця насадка ефективна для запобігання утворення зубного нальоту. Насадка призначена для очищення важкодоступних ділянок, підходить зокрема для очищення імплантів, зубних мостів і коронок.



Ортодонтична насадка

Спеціальна ортодонтична насадка розроблена для одночасного чищення та промивання важкодоступних ділянок навколо брекетів, протезів тощо.

Для ефективного використання нахиліться над раковину і використовуйте насадку для чищення брекетів. Вода буде протікати через щітку, змиваючи залишки їжі та бактерії.

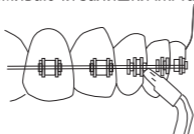

Зубна щітка з гідравлічним обертанням

Голівка насадки відрізняється від традиційної зубної щітки. Конструкція щітки з гідравлічним обертанням дає змогу виправити попереднє неправильне чищення звичайною зубною щіткою. Щітка охоплює весь зуб, ретельно очищуючи поверхню кожного зуба від нальоту, захovanого в щілинах між зубами, та між зубами і яснами, водночас не пошкоджуючи їх.

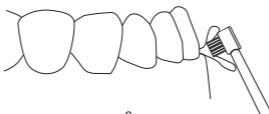

Підготовка ємності для води

Зніміть кришку та ємність з основи, наповніть ємність теплою водою.

Встановіть ємність на основу, міцно притисніть та накрийте кришкою.

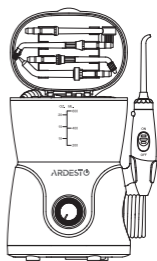

Встановлення та видалення насадок

Вставте насадку в ручку, як показано на зображенні. Якщо кольорове кільце розташоване ближче до кінця насадки, це означає, що насадка встановлена правильно. Щоб зняти насадку, натисніть кнопку видалення насадки і зніміть її.

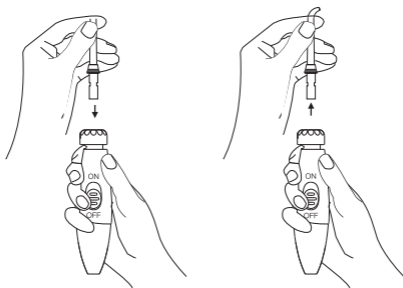

Регулювання тиску

Коли ви почуєте клацання, це означає, що перемикач готовий до використання. Поверніть перемикач за годинниковою стрілкою, щоб регулювати тиск від низького до високого. Пристрій автоматично вимикатиметься після 3 хвилин роботи у будь-якому режимі. Наступного разу при запуску потрібно повернути перемикач, поки не почуєте клацання.

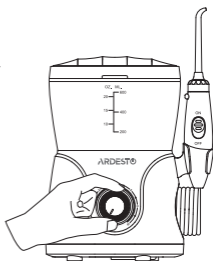

Використання іригатора

Нахиліться над раковиною і спрямуйте насадку до ротової порожнини, та наведіть на зуби. Увімкніть пристрій. Встановіть бажаний рівень тиску. Спрямувайте потік, обертаючи насадку на верхній частині ручки.

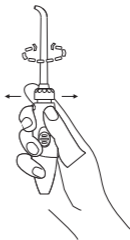
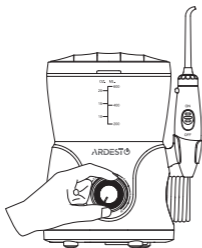

ОЧИЩЕННЯ

Після використання будь-якого спеціального розчину в ємності для води - ємність необхідно промити.

Частково наповніть ємність теплою водою, спрямуйте насадку

у раковину, увімкніть пристрій і дайте йому працювати, поки ємність не спорожниться. Це допоможе запобігти засміченню насадки та сприятиме ефективнішій роботі іригатора.

У разі потреби використовуйте м'яку тканину для чищення корпусу пристрою.

Перед очищенням пристрою відключіть його від електричної розетки. Перш ніж піддавати пристрій дії температури замерзання, переконайтеся що в ємності відсутня рідина.

ДОГЛЯД

1. Після використання іригатора обов'язково відключіть кабель живлення і розташуйте ємність догори дном на рівній поверхні, щоб він повністю висох. Зберігайте пристрій в прохолодному сухому місці, якщо він не використовується протягом тривалого періоду часу.
2. У разі несправності пристрою зверніться в авторизований сервісний центр.
3. Не розбирайте і не намагайтеся самостійно ремонтувати пристрій.
4. У разі пошкодження кабелю живлення для його заміни зверніться в авторизований сервісний центр. Не замінійте кабель живлення самостійно.

КОМПЛЕКТАЦІЯ

- Іригатор (з ємністю для води) x 1
- Інструкція користувача з гарантійним талоном x 1
- Класична насадка x 3
- Парадентологічна насадка x 1
- Ортодонтична насадка x 1
- Насадка для видалення зубного нальоту x 1
- Очищувач язика x 1
- Зубна щітка з гідравлічним обертанням x 1

ЗАХОДИ БЕЗПЕКИ

При використанні електричних виробів завжди слід дотримуватися заходів безпеки.

ПЕРЕД ВИКОРИСТАННЯМ ЗАВЖДИ ЧИТАЙТЕ ІНСТРУКЦІЮ КОРИСТУВАЧА.

ПОПЕРЕДЖЕННЯ

Щоб зменшити ризик ураження струмом:

- ◆ Після використання завжди відключайте живлення пристрою.
- ◆ Не використовуйте під час купання.
- ◆ Не розміщуйте та не зберігайте прилад там, де він може впасти у ванну, душову кабінку або раковину.
- ◆ Не занурюйте у воду чи іншу рідину.
- ◆ Не торкайтеся до приладу, який впав у воду. Відключіть вилку з розетки негайно.

Щоб зменшити ризики опіків, ураження струмом, пожежі, травмування або пошкодження:

- ◆ Не залишайте пристрій підключеним до джерела живлення без нагляду.
- ◆ Прилад не призначений для використання особами (зокрема дітьми) зі зниженими фізичними, психічними і розумовими здібностями або при відсутності у них досвіду або знань, якщо вони не перебувають під контролем або не проінструктовані щодо використання приладу особою, відповідальною за їхню безпеку.
- ◆ Використовуйте прилад тільки відповідно до інструкції. Не використовуйте аксесуари, nereкомендовані виробником.
- ◆ Не використовуйте прилад, якщо у нього пошкоджений кабель, штепсельна вилка або якщо він упав у воду, навіть якщо він працює нормально. Зверніться в авторизований сервісний центр.
- ◆ Тримайте зарядний пристрій та кабель подалі від нагрітих поверхонь.
- ◆ Не заблокуйте вентиляційні отвори приладу, не розміщуйте його на м'якій поверхні, наприклад, на ліжку або дивані, де

отвори для повітря можуть бути заблоковані. Стежте, щоб у вентиляційні отвори не потрапляло волосся, пил, бруд тощо.

- ◆ Не вставляйте в прилад сторонні предмети.
- ◆ Не використовуйте на відкритому повітрі і в середовищі, де використовуються кисневі або аерозольні розпилювачі.
- ◆ Не підключайте прилад до системи напруги, яка відрізняється від системи напруги, зазначеної на приладі або зарядному пристрої.
- ◆ Перед тим як заповнювати ємність для води, відключіть пристрій від електричної розетки. Не перевищуйте максимальний рівень заповнення.
- ◆ Це нормальне явище, якщо ясна трохі кровоточать під час першого використання іригатора.

ЗБЕРЕЖІТЬ ІНСТРУКЦІЮ КОРИСТУВАЧА ДЛЯ ПОДАЛЬШОГО ВИКОРИСТАННЯ.

УСУНЕННЯ НЕСПРАВНОСТЕЙ

Проблема	Причина	Рішення
Витік води між насадкою і корпусом	Насадка встановлена нещільно	Правильно встановіть насадку
Витік води з насадки	Несправність насадки	Замініть насадку
Витік води з корпусу	Пошкодження корпусу	Зверніться в авторизований сервісний центр
Витік води з ємності	Клапан для ємності відсутній або встановлений неправильно	Правильно встановіть клапан
Недостатній тиск	Ємність встановлена неправильно	Переконайтеся, що електричне живлення увімкнено
Помилка під час увімкнення	Відсутня вода в ємності	Заповніть ємність водою

Якщо вищезгадані рішення не допомагають усунути несправність, зверніться в авторизований сервісний центр.

HEALTHY TEETH AND GUMS! EASY CLEANING OF ORTHODONTIC CONSTRUCTIONS!

You can effectively and easily take care of your gums, teeth, and beauty of your smile, using Ardesto irrigator on a daily basis! You are on your way to better gum health and a healthier smile! With the combination of water pressure and pulsation, the irrigator removes harmful bacteria and food debris deep between teeth and below gumline braces and other orthodontic constructions where brushing and even dental floss won't reach.

Traditional Clean

Traditional brushing can't easily reach hidden food debris and harmful bacteria



Flossing has limited access below the gumline and may damage gums

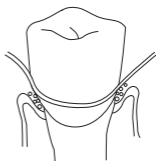

Irrigator Clean

Removes trapped food debris and harmful bacteria with high frequency pulse water floss.

If you use irrigator on a daily basis, it gives you fresh breath, makes gums and teeth healthier, and helps to clean orthodontic constructions! Consult with your dentist on the irrigator modes usage.

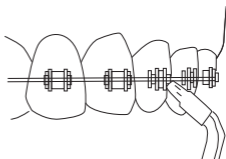
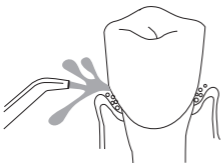

CONTENT

Product Structure.....	16
Product Description.....	17
Recommended technique.....	18
Cleaning and Maintenance.....	22
Equipment.....	23
Important Safeguards.....	24
Common Malfunction and Treatment.....	25
Warranty conditions.....	26



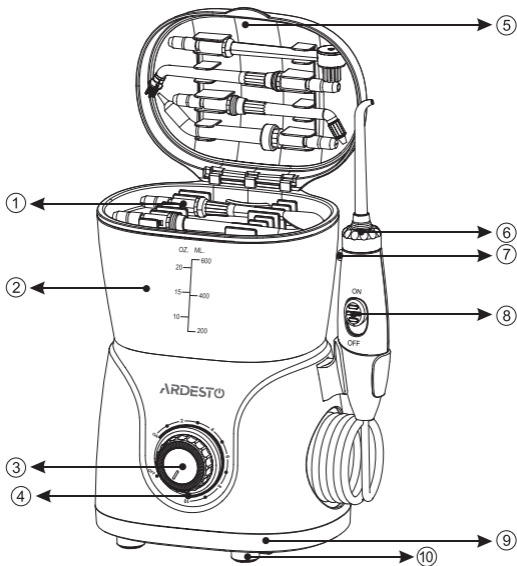



PRODUCT STRUCTURE



1. Tips and storage box
2. Removable reservoir
3. OFF / ON
4. Water pressure regulator
5. Reservoir Lid box

6. 360° Rotating Tip
7. Tip Removing Knob
8. Water flow stop button
9. Base suction cups
10. Rubberized feet

PRODUCT DESCRIPTION

					
Ordinary High-Pressure Tip	Periodontal Tip	Orthodontic Tip	Dental Plaque Tip	Tongue Cleaner	Hydraulic rotating toothbrush

- Ordinary High-Pressure Tip: 3 color ring. For hygienic purpose. Recommend using by 3 people respectively (family pack).

The other 4 special tips

- Periodontal Tip x 1
- Orthodontic Tip x 1
- Dental Plaque Tip x 1
- Tongue Cleaner x 1
- Hydraulic rotating toothbrush x 1

See more instructions on page 22-23

This appliance should be kept out of reach of children at all times



Instructions

Plug into socket. If the socket is controlled by a wall switch, make sure the switch is turned on.

RECOMMENDED TECHNIQUE

Direct the jet stream at 90-degree angle to your gumline, slightly close lips to avoid splashing but allow water to flow freely from mouth into the sink, For best results, start in the molar area (back teeth) working towards the front teeth, Glide jet tip along gumline and pause briefly between teeth. Continue the process until all areas around and between the teeth have been cleaned.

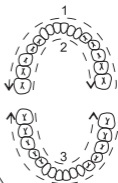
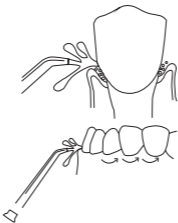

Pause Control

You can temporarily stop the flow at any time by slide down button on the handle.

When finished

Turn the unit off, any liquids left in the reservoir. Unplug the unit.

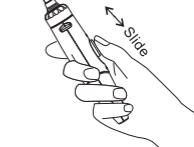

Introduction to the jet tips

Periodontal Tip

The periodontal tip can direct water or liquid oral medicines in specific locations beneath the gum lining.

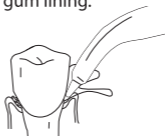

Ordinary High-Pressure Tip

Flosses deep locations within the oral cavity with a 360 degree range, supplementally covering places which are hard to clean, food scraps and harmful bacteria located deep within dental cracks or beneath the gum. This provides you with a pleasant dental experience.

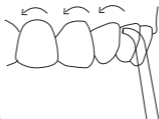

Tongue Cleaner Tip

Place the tongue scraper on the tongue before switching on the Irrigator. Lightly place the tongue scraper on the centre-rear part of the tongue, lightly pulling it forwards while keeping it in contact with the surface of the tongue.



Dental Plaque Tip

Dental plaque is a group of bacteria that stick to the surface of the teeth yet has not mineralized. The jet tip is very effective at preventing dental plaque. The special-use dental plaque tip is for cleaning areas which is difficult to reach in braces and other dental devices.

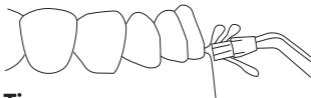

Orthodontic Tip

The special Orthodontic Tip is uniquely designed to simultaneously brush and rinse hard-to-reach areas around braces and other dental work.

To use the Orthodontic Tip, lean low over the sink and use the brush bristles to clean around dental work. Water will flow through the brush to rinse away any debris that is removed.

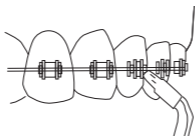

Hydraulic rotating toothbrush

The brush head is designed according to the dental scaling tools, which is different from the traditional toothbrush and just covers the whole tooth, thoroughly cleaning the surface of each tooth, the plaque hidden inside the tooth and the gingiva crevice, and will not hurt And gums.

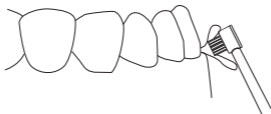

Preparing for reservoir

Remove the lid & reservoir from the base, Fill the reservoir with lukewarm water, Put the reservoir back to the base and press down firmly and put on the lid.

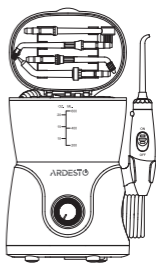

Inserting and removing tips

Insert the tip into the center of the knob at top of the dental the colored ring will be flush with the end of the knob if the correctly locked into place. To remove the tip from the handle, press the jet tip eject button and pull the tip from the handle.

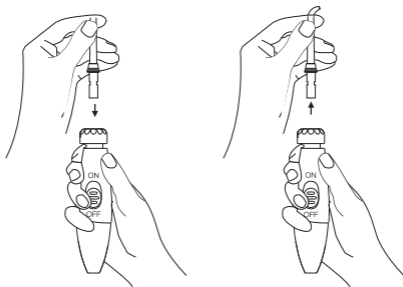

Adjusting The Pressure Setting

When you hear «click», said the switch has been opened. Then turn the clockwise to adjust the pressure from small to large. The machine will stop automatically in excess of 3 minutes at any stall. Next time when opening need to return to a «click», again to start the machine.

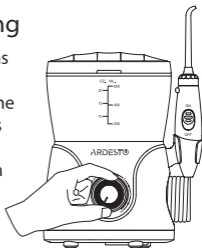

Using the Irrigator

lean low over sink and place the jet tip in mouth. Aim the tip toward teeth. With your free hand, turn the on/off button on. Set pressure at desired setting. Direct the stream by turning the knob at the top of the handle.

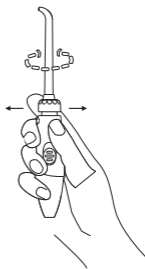
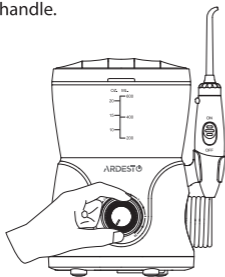

CLEANING

After using any special solution in the reservoir, take a moment after every use to rinse the unit.

Partially fill the reservoir with warm tap water, aim the jet tip into your sink, turn on the unit and let it run until the reservoir is empty.

This will help keep the tip from clogging and help your unit to last longer. Clean the product when necessary by using a soft cloth and mild non-abrasive cleanser.

Before cleaning, please unplug from the electrical outlet.

Before exposing the dental jet to freezing temperatures, remove the reservoir and run the unit until completely empty.

SERVICE MAINTENANCE

1. After using the our irrigator, be sure to unplug the power cord, and the tank upside down on a flat surface, when the water is completely dry, put it into a cool, dry place together with the cleaned and dry host, it should be placed in the box or similar storage when not in use for a long time.
2. When a machine malfunctions, you can contact the seller to inquiry related maintenance methods.
3. Do not disassemble or attempt to resolve this product resulting in any problem, not within the company's warranty.
4. When the power cord is damaged, go to our designated service point or related maintenance shop for maintenance. Do not replace the power cord or plug yourself.
5. If the product is out of the warranty period, we will provide repairing service as well, we will charge the cost of materials appropriately and small amount of labor cost.

EQUIPMENT

- Main Unit (Including Reservoir) x 1
- Instruction Manual (Warranty card included) x 1
- Ordinary High-Pressure Tip x 3
- Periodontal Tip x 1
- Orthodontic Tip x 1
- Dental Plaque Tip x 1
- Tongue Cleaner x 1
- Hydraulic rotating toothbrush x 1

IMPORTANT SAFEGUARDS

When using electrical products, especially when children are present, basic safety precautions should always be followed, including the following:

READ ALL INSTRUCTIONS BEFORE USING

DANGER — To reduce the risk of electrocution:

- ◆ Always unplug this product immediately after using.
- ◆ Do not use while bathing.
- ◆ Do not place or store product where it can fall or be pulled into a tub or sink.
- ◆ Do not place in or drop into water or other liquid.
- ◆ Do not reach for a product that has fallen into water. Unplug immediately.

WARNING — To reduce the risk of burns, electrocution, fire, or injury to persons.

- ◆ A product should never be left unattended when plugged in.
- ◆ Close supervision is necessary when this product is used by, on, or near children or invalids.
- ◆ Use this product only for its intended use as described in this manual. Do not use attachments not recommended by the manufacturer.
- ◆ Never operate this product if it has a damaged cord or plug, if it is not working properly, if it has been dropped or damaged, or dropped into water. Return the product to a service center for examination and repair.
- ◆ Keep the cord away from heated surfaces.
- ◆ Never block the air openings of the product or place it on a soft surface, such as a bed or couch, where the air openings may be blocked. Keep the air openings free of lint, hair, and the like.
- ◆ Never use while sleeping or drowsy.
- ◆ Never drop or insert any object into any opening or hose.
- ◆ Do not use outdoors or operate where aerosol (spray) products are being used or where oxygen is being administered.
- ◆ Connect this product to a properly grounded outlet only. See Grounding Instructions.

- ◆ Unplug this product before filling. Fill (reservoir) with water only unless otherwise specified by manufacturer. Do not overfill (or specify filling instructions).
- ◆ It's normal phenomenon that caused gum bleeding when you use the water flosser in the first time, which depended on different gum bearing ability.

SAVE THESE INSTRUCTIONS

COMMON PROBLEMS AND SOLUTIONS

Problem	Cause	Solution
Jet Tips and Tongue Cleaner Leakage Between the top and handle knob	Tip not fully engaged	Remove tip and reinstall
Periodontal Tip Tear in soft tip	Tip is worn	Replace with new tip
Irrigator Base hose to the handle leaks	Damage to the hose	Can be replaced by the seller for a self-service repair kit
Reservoir leaks	Missing water tank valve or water tank valve is upside down	Replace Reservoir valve (contact the seller); Turn the valve right side up
Inadequate pressure	Reservoir not positioned properly	Be sure outlet is working, test with another appliance (check electrical reset button and or wall switch)
Unit without water flow out	Motor not running	Fill out reservoir

We warrant to the original purchaser/owner of this new product that it is free for defects in materials and workmanship for 1 year from the date of purchase.

УМОВИ ГАРАНТІЇ:

Завод гарантує нормальну роботу виробу протягом 12 місяців з моменту його продажу за умови дотримання споживачем правил експлуатації і догляду, передбачених цією інструкцією. Термін служби виробу 5 років.

Щоб уникнути непорозумінь, переконливо просимо Вас уважно вивчити Інструкцію з експлуатації, умови гарантійних зобов'язань, перевірити правильність заповнення гарантійного талона. Гарантійний талон дійсний тільки за наявності правильно та чітко зазначених: моделі, серійного номера виробу, дати продажу, чітких відбитків печаток фірми-продавця, підпису покупця. Модель та серійний номер виробу повинні відповідати зазначеним у гарантійному талоні.

При порушенні цих умов, а також у випадку, коли дані, зазначені в гарантійному талоні змінені, стерті або переписані, гарантійний талон визнається недійсним.

Налаштування та установка (монтаж, підключення тощо) виробу, описані в документації, що додається до нього, можуть бути виконані як самим користувачем, так і фахівцями АСЦ відповідного профілю і фірм-продавців (на платній основі). При цьому особа (організація), що встановила виріб, несе відповідальність за правильність і якість установки (налаштування). Просимо Вас звернути увагу на важливість правильної установки виробу як для його надійної роботи, так і для отримання гарантійного та безкоштовного сервісного обслуговування. Вимагайте від спеціаліста з налаштування внести всі необхідні відомості про установку до гарантійного талона.

У разі виходу виробу з ладу протягом гарантійного терміну експлуатації з вини виробника, власник має право на безкоштовний гарантійний ремонт при пред'явленні правильно заповненого гарантійного талона, виробу в заводській комплектації та упаковці до гарантійної майстерні або до місця придбання. Задволення претензій споживача через провину виробника провадиться відповідно до закону України «Про захист прав споживачів». При гарантійному ремонті термін гарантії подовжується на час ремонту та пересилання.

WARRANTY CONDITIONS:

The plant guarantees normal operation of the product within 12 months from the date of the sale, provided that the consumer complies with the rules of operation and care provided by this Manual. Service life of the product is 5 years. In order to avoid any misunderstanding we kindly ask you to carefully study the Owner's Manual, the terms of warranty, and check the correctness of filling the Warranty Card. The Warranty Card is valid only if the following information is correctly and clearly stated: model, serial number of the product, date of sale, clear seals of the company-seller, signature of the buyer. The model and serial number of the product must correspond to those specified in the Warranty Card. If these terms are violated, and if the information specified in the Warranty Card is changed, erased or rewritten, the Warranty Card is considered invalid. Setup and installation (assembly, connection, etc.) of the appliance are described in the attached documentation; they can be carried out both by the user, and by specialists having the necessary qualification sent by SC or selling companies (on a paid basis). In this case, the person (the institution) installing the appliance shall be responsible for the correctness and quality of installation (setup). Please pay attention to the importance of the correct installation of the appliance, both for its reliable operation, and for obtaining warranty and free service. Require the installation specialist to enter all the necessary information about the installation in the Warranty Card. In case of failure of the appliance during the warranty period by the fault of the manufacturer, the owner is entitled to free warranty repair upon presentation of the correctly filled Warranty Card together with the appliance in the factory configuration packed in the original packaging to the warranty workshop or the place of its purchase. Satisfaction of the customer's claim due to the fault of the manufacturer shall be made in accordance with the law of Ukraine «On Protection of Consumers' Rights». In the case of warranty repair the warranty period shall be extended for the period of repair and shipment.

ГАРАНТІЙНИЙ ТАЛОН ARDESTO

Шановний Покупець! Вітаємо Вас з придбанням приладу торговельної марки ARDESTO, який був розроблений та виготовлений у відповідності до найвищих стандартів якості, та дякуємо Вам за те, що Ви обрали саме цей прилад.

Просимо Вас зберігати талон протягом гарантійного періоду. При купівлі виробу вимагайте повного заповнення гарантійного талону.

1. Гарантійне обслуговування здійснюється лише за наявності правильно і чітко заповненого оригінального гарантійного талону, у якому вказані: модель виробу, дата продажу, серійний номер, термін гарантійного обслуговування, та печатки фірми-продавця.*
2. Строк служби побутової техніки складає 5 років.
3. Виріб призначений для використання у споживчих цілях. У разі використання виробу в комерційній діяльності продавець/виробник не несуть гарантійних зобов'язань, сервісне обслуговування виконується на платній основі.
4. Гарантійний ремонт виконується впродовж терміну, вказаного в гарантійному талоні на виріб, в уповноваженому сервіс-центрі на умовах та в строки, визначені чинним законодавством України.
5. Виріб знімається з гарантії у випадку порушення споживачем правил експлуатації, викладених в інструкції з виробу.
6. Виріб знімається з гарантійного обслуговування у випадках:
 - використання не за призначенням та не у споживчих цілях;
 - механічні пошкодження;
 - пошкодження, що виникли у наслідок потрапляння всередину виробу сторонніх предметів, речовин, рідин, комах;
 - пошкодження, що викликані стихійними лихами (дощем, вітром, блискавкою та ін.), пожежею, побутовими факторами (надмірна вологість, запиленість, агресивне середовище та ін.);
 - пошкодження, що викликані невідповідністю параметрів живлення, кабельних мереж державним стандартам та інших подібних факторів;
 - при експлуатації обладнання в електромережі з відсутнім єдиним контуром заземлення;
 - при порушенні пломб встановлених на виробі;
 - відсутності серійного номера пристрою, або неможливості його ідентифікувати.
7. Гарантія не розповсюджується на витратні матеріали та аксесуари, а також фільтри, полиці, ящики, підставки та інші ємності для зберігання продуктів.
8. Термін гарантійного обслуговування складає 12 місяців з дня продажу.

* Відривні талони на технічне обслуговування надаються авторизованим сервісним центром.

Комплектність виробу перевірено. Із умовами гарантійного обслуговування ознайомлений, претензій не маю.

Підпис покупця _____

Авторизований сервісний центр ІП «І-АР-СІ»

Адреса: вул. Марка Вовчка, 18-А, Київ, 04073, Україна

Тел.: 0 800 300 345; (044) 230 34 84; 390 55 12

www.erc.ua/service

Інформація про виріб

Виріб Іригатор

Модель OI-MD600W

Серійний номер

Інформація про продавця

Назва торгової організації

Адреса

Дата продажу

Штамп продавця

Талони на гарантійне обслуговування

Талон № 3

Штамп продавця

Дата звернення

Причина
пошкодження

Дата
виконання

Талон № 2

Штамп продавця

Дата звернення

Причина
пошкодження

Дата
виконання

Талон № 1

Штамп продавця

Дата звернення

Причина
пошкодження

Дата
виконання