

SAMSUNG

РУКОВОДСТВО ПОЛЬЗОВАТЕЛЯ

QLED 8K QE65Q900RBU QE75Q900RBU QE82Q900RBU

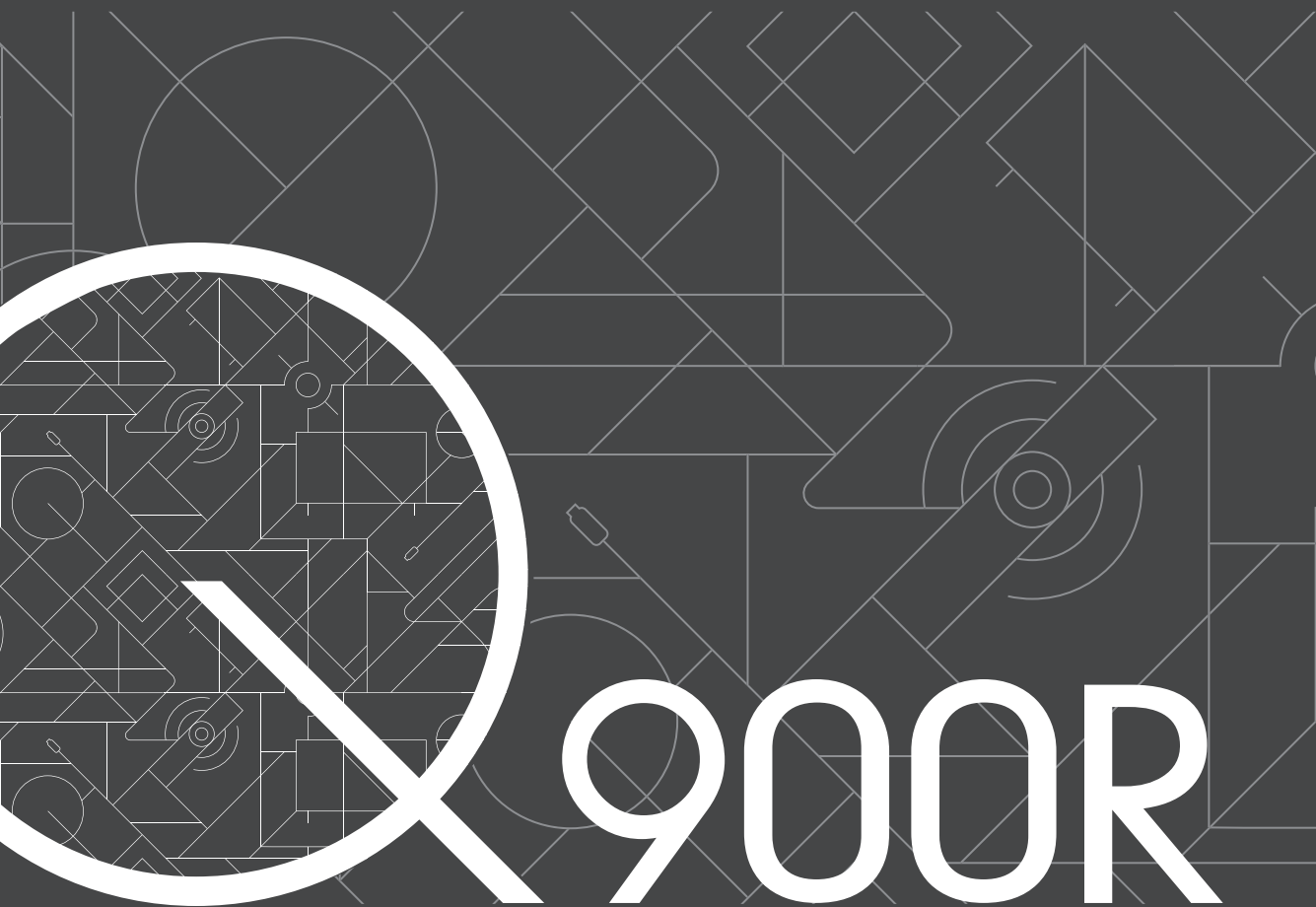



Благодарим за приобретение изделия компании Samsung.

Для наилучшего обслуживания зарегистрируйте свое устройство по адресу: www.samsung.com

Модель _____ Серийный номер _____

Перед изучением этого руководства пользователя

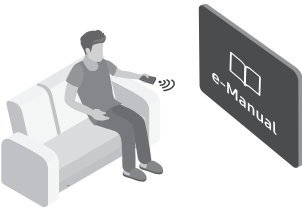

К телевизору прилагается данное руководство пользователя и встроенное электронное руководство. Прежде чем приступить к изучению этого руководства пользователя, обратите внимание на следующее:

	Руководство пользователя	Прилагаемое руководство пользователя содержит сведения о безопасности изделия, его установке, комплектующих, начальной конфигурации и технических характеристиках.
	e-Manual	Дополнительные сведения об этом телевизоре приведены во встроенном в него электронном руководстве. <ul style="list-style-type: none">• Чтобы открыть e-Manual, выберите  >  Настройки > Поддержка > Открыть e-Manual



Руководства пользователя можно загрузить с веб-сайта (www.samsung.com) и просматривать их содержимое на ПК или мобильном устройстве.

Знакомство с функциями, упрощающими работу с электронным руководством

- Некоторые экраны меню недоступны из электронного руководства.

	Поиск	Выбор элемента из списка результатов поиска для отображения соответствующей страницы.
A-Z	Указатель	Выбор ключевого слова для перехода на соответствующую страницу. – В некоторых регионах отдельные меню могут не отображаться.
	Последние	Выбор темы из списка недавно просмотренных тем.

Знакомство с функциями кнопок на страницах электронного руководства

	Попроб.	Позволяет получить доступ к соответствующему элементу меню и сразу же опробовать функцию.
	Связать	Мгновенный переход к теме, указанной на странице указателя тем руководства e-Manual.

Предупреждение! Важные указания по безопасности

Перед эксплуатацией телевизора ознакомьтесь с указаниями по безопасности.

Пояснения к символам на вашем изделии Samsung см. в таблице ниже.

ОСТОРОЖНО!			Изделие класса II: этот символ означает, что данное изделие не требует заземления. Если на изделии с силовым проводом этот символ отсутствует, НЕОБХОДИМО предусмотреть надежное соединение с защитным заземлением.
ОПАСНОСТЬ ПОРАЖЕНИЯ ТОКОМ! НЕ ОТКРЫВАТЬ!			
ВНИМАНИЕ! ВО ИЗБЕЖАНИЕ ПОРАЖЕНИЯ ЭЛЕКТРИЧЕСКИМ ТОКОМ НЕ ОТКРЫВАЙТЕ КРЫШКУ (ИЛИ ЗАДНЮЮ ПАНЕЛЬ) ИЗДЕЛИЯ. ВНУТРИ ИЗДЕЛИЯ ОТСУТСТВУЮТ ДЕТАЛИ, РЕМОНТ КОТОРЫХ МОЖЕТ ВЫПОЛНЯТЬ ПОЛЬЗОВАТЕЛЬ. ОБРАТИТЕСЬ К КВАЛИФИЦИРОВАННОМУ СПЕЦИАЛИСТУ.			Напряжение переменного тока: номинальное напряжение, обозначенное этим символом, соответствует напряжению переменного тока.
	Этот символ свидетельствует о том, что внутри изделия имеется высокое напряжение. Любой контакт с деталями внутри изделия представляет опасность.		Напряжение постоянного тока: номинальное напряжение, обозначенное этим символом, соответствует напряжению постоянного тока.
	Этот символ обозначает, что к изделию прилагается важный документ, касающийся его эксплуатации и технического обслуживания.		Внимание! Перед использованием ознакомьтесь с инструкциями: этот символ призывает пользователей ознакомиться со сведениями о безопасности, приведенными в руководстве пользователя.

- Щели и отверстия в корпусе, а также в задней и нижней части предназначены для обеспечения необходимой вентиляции. Чтобы обеспечить надежную работу данного устройства, а также защитить его от перегрева, не перекрывайте эти щели и отверстия.
 - Не устанавливайте данное устройство в изолированном пространстве, например в книжном шкафу или во встроенной мебели, если не обеспечивается надлежащая вентиляция.
 - Не устанавливайте данное устройство вблизи или поверх радиатора, нагревателя или в местах, подверженных воздействию прямых солнечных лучей.
 - Во избежание возгорания или поражения электрическим током не размещайте на устройстве сосуды с водой (вазы и т. д.).
- Не подвергайте данное устройство воздействию воды и влаги (не размещайте его возле ванны, раковины, кухонной мойки или стирального бака, на влажной поверхности, около бассейна и т. п.) При попадании воды в устройство отсоедините его от электросети и немедленно обратитесь к официальному дилеру.
- В данном устройстве установлены батарейки. В вашем регионе могут действовать предписания по надлежащей утилизации батареек с учетом экологических требований. Для получения информации по утилизации или переработке обратитесь в местные органы власти.
- Не допускайте перегрузки сетевых розеток, адаптеров и удлинительных шнуров, поскольку это может привести к возгоранию или поражению электрическим током.
- Кабели питания необходимо проложить таким образом, чтобы на них нельзя было случайно наступить или зажать предметами, помещенными на них или рядом с ними. Особое внимание следует уделить местам, где шнур соединяется с вилками, электрическими розетками или выходит из устройства.

- Для обеспечения защиты данного устройства во время грозы или в период длительного хранения в отключенном состоянии отсоединяйте его от сетевой розетки, антенны или кабельной системы. Это обеспечит защиту устройства от удара молнии и скачков напряжения в электросети.
 - Прежде чем подсоединять кабель питания переменного тока к разъему адаптера постоянного тока, убедитесь в том, что значение напряжения, указанное на адаптере постоянного тока, соответствует напряжению в местной электросети.
 - Ни в коем случае не вставляйте металлические предметы в открытые части данного устройства. Это может привести к поражению электрическим током.
 - Во избежание поражения электрическим током не прикасайтесь к внутренним компонентам устройства. Вскрывать устройство разрешается только квалифицированному специалисту.
 - Убедитесь, что шнур питания надежно зафиксирован в розетке. При отсоединении кабеля питания от розетки всегда тяните за вилку. Никогда не тяните за кабель питания. Не прикасайтесь к кабелю питания мокрыми руками.
 - Если устройство работает неправильно, например, появились необычные звуки или запах, немедленно отключите его от розетки и обратитесь к официальному дилеру или в сервисный центр.
 - Обязательно отключайте кабель питания от розетки, если не планируете использовать телевизор в течение длительного времени или собираетесь надолго уехать (особенно если в это время дома остаются дети, пожилые люди или лица с ограниченными возможностями).
 - Накопившаяся пыль может привести к поражению электрическим током, утечке тока или возгоранию вследствие искрения, нагревания кабеля питания или нарушения изоляции на нем.
 - Если телевизор установлен в сильно запыленном помещении или в помещении с резкими колебаниями температуры, высокой влажностью или наличием химических веществ, а также в случае, если устройство будет работать круглосуточно (например, в аэропортах, на железнодорожных вокзалах и т. д.), обратитесь в официальный сервисный центр. В противном случае возможно серьезное повреждение телевизора.
 - Используйте только правильно заземленную вилку и розетку.
 - Неправильное заземление может привести к поражению электрическим током или повреждению оборудования. (Только для оборудования класса I.)
 - Для полного отключения устройства от источника питания следует отключить его от сетевой розетки. Чтобы устройство можно было быстро отключить, розетка и штекер должны находиться в легкодоступном месте.
 - Храните принадлежности (батарейки и т. д.) в недоступном для детей месте.
 - Не бросайте изделие и не подвергайте его ударам. При повреждении изделия отсоедините кабель питания и обратитесь в сервисный центр Samsung.
 - Перед очисткой отсоедините кабель питания от электрической розетки, затем протрите изделие мягкой сухой тканью. Не используйте такие химические вещества, как воск, бензин, спирт, растворители, инсектициды, освежители воздуха, смазочные или моющие вещества. Это может привести к повреждению поверхностей телевизора или стиранию надписей на нем.
 - Не подвергайте устройство воздействию воды.
 - Не бросайте батареи в огонь.
 - Не допускайте короткого замыкания или нагревания батарей, не разбирайте их.
 - В случае замены батарей в пульте дистанционного управления на батареи неправильного типа существует опасность взрыва. Для замены используйте только такие же или аналогичные батареи.
- * Рисунки и иллюстрации в данном руководстве пользователя представлены только для справки. Они могут отличаться от фактического внешнего вида устройства. Конструкция и характеристики изделия могут быть изменены без предварительного уведомления.

Содержание

	Перед изучением этого руководства пользователя	2
	Предупреждение! Важные указания по безопасности	3
01	Что входит в комплект?	
02	Подключение телевизора к устройству One Connect	
03	Установка телевизора	
	Монтаж телевизора на стене	9
	Обеспечение достаточной вентиляции для телевизора	10
	Крепление телевизора к подставке	11
	Меры предосторожности: Надежное крепление телевизора к стене	11
04	Интеллектуальный пульт ДУ Samsung	
	Кнопки интеллектуального пульта ДУ Samsung	12
	Сопряжение телевизора Samsung и Интеллектуального пульта ДУ Samsung	13
	Установка батарей в Интеллектуальный пульт ДУ Samsung	13
05	Первоначальная настройка	
	Использование руководства ТВ-контроллер	14
06	Подключение к сети	
	Беспроводное сетевое соединение	15
	Проводное сетевое соединение	15
07	Устранение неисправностей и обслуживание	
	Поиск и устранение неисправностей	16
	Что такое удаленная поддержка?	18
	Датчик экономного режима и яркость экрана	18
	Очистка поверхности телевизора	19
08	Технические характеристики и прочая информация	
	Технические характеристики	20
	Условия окружающей среды	20
	Уменьшение потребления электроэнергии	21
	Лицензии	21
	Режим ожидания	22

01 Что входит в комплект?

Убедитесь, что в комплект поставки телевизора входят перечисленные ниже приспособления. Если какой-либо элемент комплекта отсутствует, обратитесь к своему дилеру.

- Интеллектуальный пульт ДУ Samsung и батареи (AAA, 2 шт.)
- Гарантийный талон и нормативная информация (предоставляется не для всех стран)
- Руководство пользователя
- Кабель питания One Connect

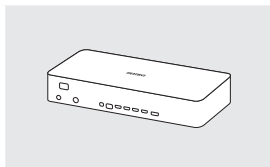

One Connect

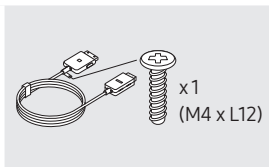

One Invisible Connection

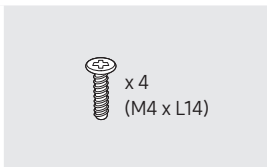

Винт подставки



Адаптер для настенного крепления



Bending Cover

- Цвет и форма устройств могут различаться в зависимости от модели.
- Кабели, не входящие в комплект поставки, можно приобрести отдельно.
- Открывая коробку, убедитесь в наличии всех принадлежностей (некоторые из них могут быть скрыты под упаковочным материалом).

В следующих случаях может взиматься плата за обслуживание:

- если специалист прибудет на вызов, но не обнаружит неисправности изделия (это возможно, если вы не ознакомились с руководством пользователя);
- если вы передадите изделие в ремонтный центр, но специалисты центра не обнаружат никаких дефектов (это возможно, если вы не ознакомились с руководством пользователя).

Вы будете проинформированы о размере платы за обслуживание до визита специалиста.



Предупреждение! Существует опасность повреждения экрана при неправильном обращении с ним. Рекомендуем поднимать телевизор, удерживая его за края, как показано на рисунке.



02 Подключение телевизора к устройству One Connect

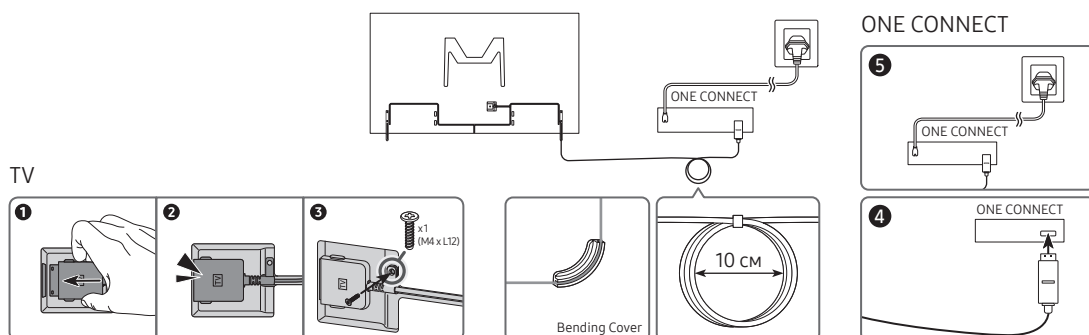

Чтобы подключить кабель One Invisible Connection к устройству One Connect и к телевизору, выполните следующие действия.

1. Полностью собрав телевизор и установив его в месте эксплуатации, подсоедините кабель One Invisible Connection к устройству One Connect и телевизору согласно инструкциям, описанным выше в шагах 1–4.

ВНИМАНИЕ: Убедитесь, что оба разъема надежно подсоединены. Если какой-либо разъем подсоединен ненадежно, существует опасность получить сильный удар током.

2. Подключите кабель переменного тока One Connect сначала к устройству One Connect, а затем к розетке питания, как указано в шаге 5 выше.

ВНИМАНИЕ: Неукоснительно соблюдайте инструкции. Очень важно подключать кабель питания к розетке в последнюю очередь. Прежде чем отсоединить кабель One Invisible Connection от задней панели телевизора или устройства One Connect, обязательно нужно отсоединить кабель питания от розетки.

– Дополнительные сведения см. в иллюстрированном кратком руководстве по установке.



- Не используйте устройство One Connect, если оно находится в перевернутом или вертикальном положении.
- Если при подключении кабеля One Invisible Connection его потребуется согнуть, используйте аксессуар Bending Cover, который предотвращает заламывание кабеля One Invisible Connection под углом 90 градусов. В противном случае кабель может быть поврежден.
- При подключении кабеля One Invisible Connection обращайте внимание на форму и размер разъемов, чтобы правильно подсоединить кабель. Если они подключены неправильно, возможны сбои в работе изделия.
- При подключении One Invisible Connection не скручивайте кабель One Invisible Connection. В противном случае возможно ухудшение качества изображения на телевизоре или повреждение кабеля.
- Укладывайте оставшуюся часть кабеля, руководствуясь рисунком на предыдущей странице.
- Не допускайте указанных ниже действий в отношении кабеля. Кабель One Invisible Connection имеет силовой контур. При невыполнении требований возможно повреждение кабеля и поражение электрическим током.
- Будьте осторожны при обращении с устройством One Connect. Оно тяжелое.



не сгибайте кабель;



не перекручивайте
кабель;



Не тяните



не пережимайте;



Поражение
электрическим
током

ИЗДЕЛИЕ КЛАССА 1, ИСПОЛЬЗУЮЩЕЕ ЛАЗЕР (One Invisible Connection)

- Внимание! В открытом состоянии испускает невидимое лазерное излучение. Не смотрите на луч.
 - Не сгибайте кабель One Invisible Connection сверх меры. Не перерезайте кабель.
 - Не ставьте на кабель тяжелые предметы.
 - Не разбирайте его разъемы.
 - Внимание! Использование элементов управления, осуществление регулировки или действий, отличных от описанных здесь, могут привести к поражению опасным излучением.
3. Подключите периферийные устройства (антенну, кабельную приставку, проигрыватель Blu-ray или др.) к устройству One Connect. Подробные сведения см. в руководстве по использованию комплекта принадлежностей.

03 Установка телевизора

Монтаж телевизора на стене



При креплении телевизора на стену следует строго придерживаться рекомендаций производителя. В случае неправильной установки телевизор может соскользнуть или упасть и нанести серьезные травмы ребенку или взрослому человеку. Кроме того, возможны серьезные повреждения самого устройства.

При использовании модели с настенным креплением установите адаптер, как показано на рисунке, и только после этого приступайте к установке комплекта для настенного крепления.

- См. руководство по установке к набору Samsung для настенного монтажа.

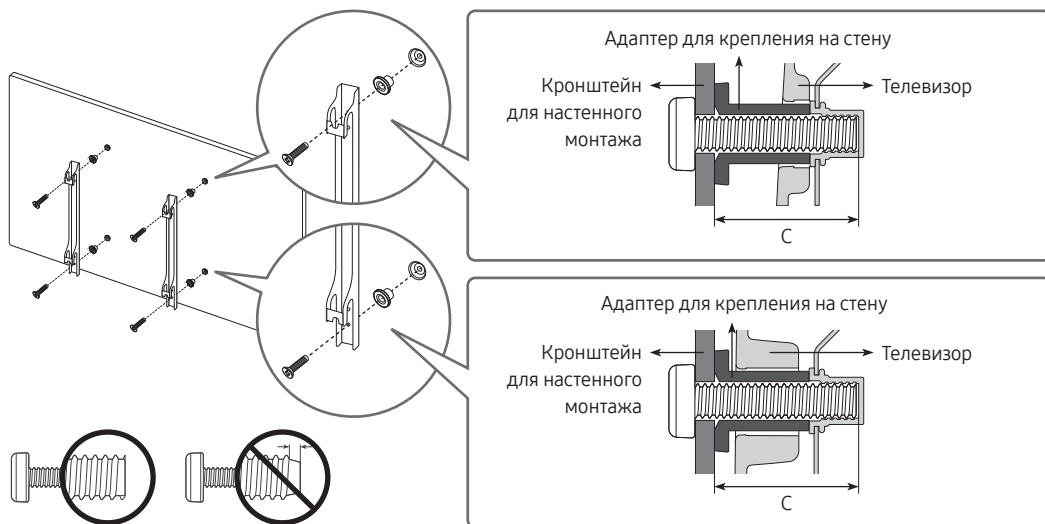

- Samsung Electronics не несет ответственности за повреждения изделия или травмы, полученные в результате самостоятельной установки настенного крепления покупателем.
- Устанавливайте настенное крепление на прочную стену перпендикулярно полу. В случае монтажа настенного крепления на другие виды поверхностей, обратитесь за консультацией к местному дилеру. При монтаже на потолке или наклонной стене телевизор может упасть и стать причиной тяжелой травмы.
- На следующей странице представлены стандартные размеры комплектов для настенного крепления.
- При использовании настенного крепления стороннего производителя длина винтов должна соответствовать значениям в столбце С таблицы на следующей странице.
- При установке комплекта для настенного крепления рекомендуется вкрутить все четыре винта VESA.
- Если комплект крепится только двумя верхними винтами, используйте специальный комплект Samsung для такого крепления. Комплект для такого типа настенного крепления доступен не во всех регионах.

Размер телевизора в дюймах	Параметры отверстий для винтов стандарта VESA, в миллиметрах (A × B)	C (мм)	Стандартный винт	Количество	
65-75	400 × 400	19-21	M8	4	
82	600 × 400				



Не выполняйте установку набора для настенного монтажа, когда телевизор включен. Это может привести к травме вследствие поражения током.

- Не используйте слишком длинные винты или винты, не соответствующие стандарту VESA. Использование винтов длиннее стандартного размера может привести к повреждению внутренних элементов телевизора.
- Длина винтов для настенного крепления, не соответствующая стандарту VESA, может отличаться в зависимости от технических характеристик настенного крепления.
- Не затягивайте винты слишком сильно. Это может повредить устройство или стать причиной его падения и привести к травме. Samsung не несет ответственности за подобные несчастные случаи.
- Samsung не несет ответственности за повреждение устройства или травмы, полученные при использовании настенного крепления, не соответствующего стандартам VESA или не предназначенного для этих целей, а также в случае несоблюдения инструкций по установке устройства.
- Не устанавливайте телевизор под наклоном более 15 градусов.
- Установку телевизора на стену всегда следует выполнять вдвоем.
 - Осуществлять настенный монтаж моделей с диагональю экрана 82 дюйма и больше следует четвером.

Обеспечение достаточной вентиляции для телевизора

При установке телевизора и One Connect оставьте расстояние не менее 10 см между телевизором и One Connect и другими объектами (стенами помещения, стенками шкафов и т. д.) для обеспечения достаточной вентиляции. Отсутствие достаточной вентиляции может стать причиной возгорания или поломки изделия из-за перегрева.

- При установке телевизора на подставку или настенное крепление используйте только те детали, которые поставляются Samsung Electronics. При использовании деталей других производителей могут возникнуть проблемы с установкой изделия, кроме того, изделие может упасть и нанести травму.

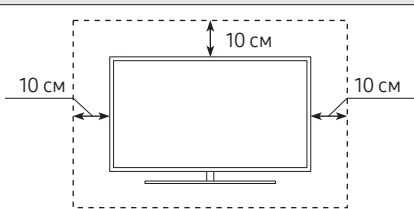
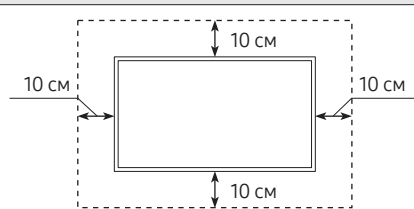
Установка на подставку	Установка на настенное крепление
	

Крепление телевизора к подставке

Убедитесь в наличии всех перечисленных принадлежностей и в том, что сборка подставки осуществляется в соответствии с прилагающимися инструкциями по сборке.

Меры предосторожности: Надежное крепление телевизора к стене



Внимание! Запрещается тянуть, толкать телевизор или повисать на нем, поскольку это может привести к его падению. Следите за тем, чтобы дети не повисали на телевизоре и не раскачивали его. В результате таких действий телевизор может опрокинуться и нанести серьезные и даже смертельные травмы. Соблюдайте все меры предосторожности, описанные в прилагаемой к телевизору брошюре по безопасности. Для дополнительной устойчивости и безопасности приобретите и установите приспособление против скольжения (см. ниже).



ВНИМАНИЕ: Запрещается устанавливать телевизор на неустойчивой поверхности. Он может упасть и нанести серьезные и даже смертельные травмы. Во избежание травмирования находящихся рядом людей, особенно детей, соблюдайте простые меры предосторожности.

- Следуйте рекомендациям производителя при выборе тумбы или подставки для размещения телевизора.
- Устанавливайте телевизор только на устойчивую мебель.
- Не устанавливайте телевизор на краю тумбы или подставки.
- Устанавливая телевизор на высоких предметах мебели (например, на шкафах), надежно прикрепите телевизор и мебель, на которой он стоит, к стене или другой подходящей конструкции.
- Между телевизором и мебелью, на которой он установлен, не должно быть ткани или посторонних материалов.
- Проинструктируйте детей об опасности, которая может возникнуть, если они заберутся на мебель, например чтобы добраться до телевизора или его элементов управления.

При хранении, перемещении телевизора или его замене придерживайтесь тех же инструкций, что и для предыдущего телевизора.

Предотвращение падения телевизора

1. С помощью винтов соответствующего размера надежно прикрепите к стене набор кронштейнов. Убедитесь, что винты надежно закреплены на стене.
 - В зависимости от типа стены могут потребоваться дополнительные приспособления, например дюбели для стен.
2. С помощью винтов подходящего размера надежно прикрепите к телевизору набор кронштейнов.
 - Спецификацию винтов для стандартных винтов см. в таблице в разделе «Монтаж телевизора на стене».
3. Закрепите кронштейны, прикрепленные к телевизору, и кронштейны, прикрепленные к стене, с помощью износостойкого троса повышенной прочности, а затем надежно зафиксируйте его.
 - Устанавливайте телевизор ближе к стене, чтобы он не опрокинулся назад.
 - Закрепите трос так, чтобы кронштейны на стене находились на одном уровне с кронштейнами на телевизоре или ниже них.

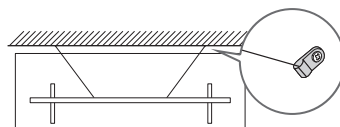
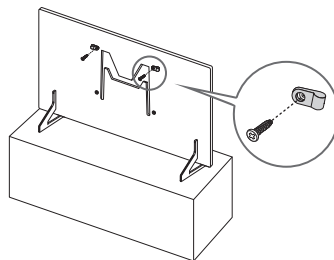

- Цвет и форма изделия могут различаться в зависимости от модели.

04 Интеллектуальный пульт ДУ Samsung

Кнопки интеллектуального пульта ДУ Samsung

- Изображения, кнопки и функции Интеллектуального пульта ДУ Samsung могут отличаться в зависимости от модели.
- Функция Настройка универсального пульта дистанционного управления работает надлежащим образом, только если используется Интеллектуальный пульт ДУ Samsung, поставляемый с телевизором.

(Выключение)

Нажмите, чтобы включить или выключить телевизор.

(кнопка Цвет / цифра)

При каждом нажатии этой кнопки поочередно отображается окно кнопок цвета и виртуальная цифровая панель.

- Они используются для получения доступа к дополнительным параметрам активированной функции.
- Нажмите эту кнопку для отображения виртуальной цифровой панели на экране. Она предназначена для ввода цифровых значений. Выберите цифры, а затем выберите **Готово**, чтобы ввести цифровое значение. Функция используется для смены канала, ввода PIN-кода, почтового индекса и т. д.
- При нажатии в течение 1 секунды или больше появится меню TTX.

Выбор

Выбор или запуск выделенного элемента. При нажатии кнопки во время просмотра трансляции появится подробная информация об этой программе.

(Возврат)

Возврат к предыдущему меню. При нажатии в течение 1 секунды или больше выполнение текущей функции прекращается. При нажатии кнопки во время просмотра программы откроется предыдущий канал.

(воспроизведение/пауза)

При нажатии появятся элементы управления воспроизведением. С помощью этих элементов можно управлять проигрываемым мультимедийным содержимым.

(Smart Hub)

Возврат на первоначальный экран.

(Bixby)

Вызов функции Bixby. Нажмите и удерживайте кнопку, произнесите команду, а затем отпустите кнопку для запуска Bixby.

При нажатии кнопки в нижней части экрана отобразится меню **Изучить сейчас**.

- Доступность языков и функций Bixby зависит от географического региона.

(Ambient Mode)

В режиме работы с телевизором нажмите эту кнопку для перехода в режим **Ambient Mode**.

Если телевизор выключен, при нажатии этой кнопки он включится в режиме **Ambient Mode**.

Навигационная клавиша (вверх/вниз/влево/вправо)

Перемещение фокуса и изменение значений элементов меню телевизора.

VOL (Громкость)

Настраивайте громкость с помощью кнопок со стрелками вверх и вниз. Чтобы выключить звук, нажмите кнопку. При нажатии этой кнопки в течение одной секунды или дольше откроется меню **Ссылки доступности**.

CH (Канал)

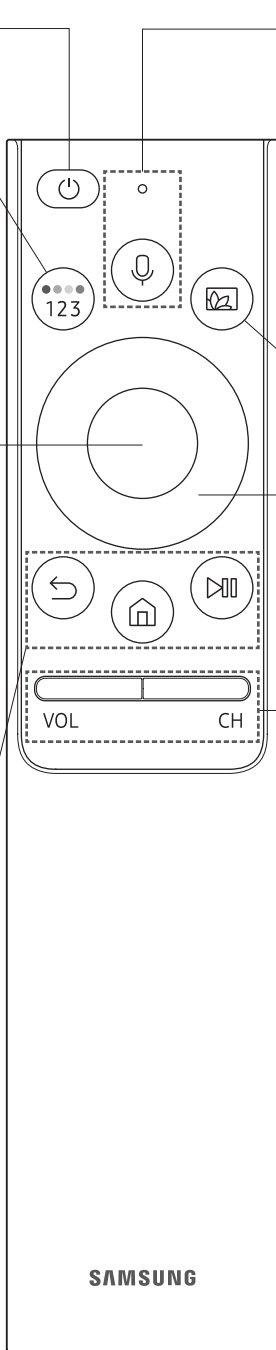

Переключайте каналы с помощью кнопок со стрелками вверх и вниз. Нажмите эту кнопку, чтобы открыть экран **Телегид**.

- Если удерживать эту кнопку нажатой 1 секунду или дольше, открывается **Список каналов**.



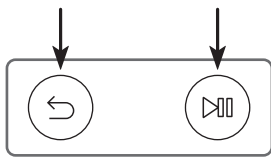



Сопряжение телевизора Samsung и Интеллектуального пульта ДУ Samsung

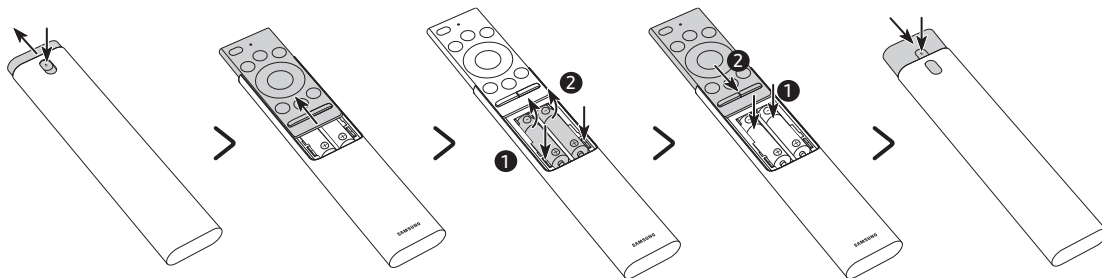

При первом включении телевизора будет автоматически выполнено сопряжение Интеллектуального пульта ДУ Samsung с телевизором. Если сопряжение Интеллектуального пульта ДУ Samsung с телевизором не происходит автоматически, направьте пульт на датчик пульта ДУ телевизора, затем одновременно нажмите кнопки  и , показанные на рисунке слева, и удерживайте их не менее 3 секунд.

Установка батарей в Интеллектуальный пульт ДУ Samsung



1. Нажмите кнопку  находящуюся в верхней части задней панели Интеллектуального пульта ДУ Samsung. Корпус должен немного выступить над крышкой.
 2. Переверните пульт и сдвиньте его корпус вверх, открыв батарейный отсек.
 3. Если в пульте ДУ установлены батарейки, выньте их: нажмите кнопки  и  по обеим сторонам батарейного отсека.
 4. Вставьте две новые батареи (1,5 В, тип ААА) в батарейный отсек, соблюдая правильную полярность (+, -). После этого сдвиньте корпус пульта ДУ так, чтобы он практически встал на первоначальное место.
 5. Переверните пульт, нажмите и удерживайте кнопку  в верхней части задней панели, а затем сдвиньте корпус пульта вниз на место.
- Рекомендуется использовать щелочные батареи, которые обеспечивают более длительный срок службы.

05 Первоначальная настройка

При первом включении телевизора запускается исходная настройка. Первоначальная настройка позволяет одновременно настроить основные параметры работы телевизора, такие как режим приема телевизионного сигнала, поиск каналов и подключение к сети.

- Обязательно подключите внешние устройства перед тем, как начинать первоначальную настройку.
- Для использования интеллектуальных функций телевизор должен быть подключен к сети Интернет.

Первоначальную настройку также можно запустить из меню телевизора (🏠 > ⚙️ Настройки > Общие > Сброс).

Выполняя инструкции, которые отображаются на экране начальной настройки, настройте основные параметры телевизора в соответствии с условиями просмотра.

Использование руководства ТВ-контроллер

Контроллер ТВ-контроллер, расположенный в нижней правой части телевизора, позволяет управлять большинством функций телевизора без пульта ДУ. Во время просмотра телевизора можно переключать каналы нажатием навигационных кнопок со стрелками вверх и вниз на контроллере ТВ-контроллер, а также регулировать громкость нажатием навигационных кнопок со стрелками влево и вправо. Чтобы открыть меню управления, нажмите ⏻ на контроллере ТВ-контроллер.

Чтобы открыть элемент меню, нажимайте навигационные кнопки на контроллере ТВ-контроллер для перехода к нужному элементу, а затем нажмите кнопку ⏻ на контроллере ТВ-контроллер.

- Если с логотипа SAMSUNG или нижней правой части телевизора не снята защитная пленка, экран может быть тусклым. В таком случае снимите защитную пленку.

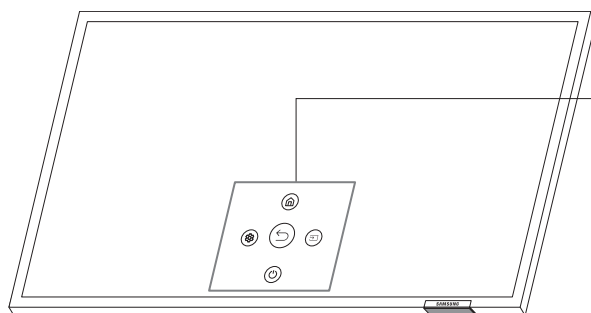

Меню управления

- 🏠: Smart Hub
- ⚙️: Настройки
- ↶: Возврат
- 📺: Источник
- ⏻: Выключить питание

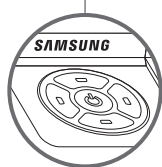

ТВ-контроллер / Датчик пульта ДУ

- Нажать кнопку ⏻: Отображение Меню управления. / Выбор или запуск выделенного элемента.
- Нажать и удерживать кнопку ⏻: Работа запущенной функции будет прекращена.
- Кнопка перехода вверх / вниз: Переключение канала.
- Кнопка перехода влево / вправо: Изменение уровня громкости.

Контроллер ТВ-контроллер расположен в нижней правой части телевизора.

06 Подключение к сети

Подключение телевизора к сети обеспечивает доступ к онлайн-услугам, например Smart Hub, а также к обновлениям программного обеспечения.

Беспроводное сетевое соединение

Подключите телевизор к сети Интернет с помощью стандартной точки доступа или модема.



Кабель локальной сети (не входит в комплект)

Проводное сетевое соединение

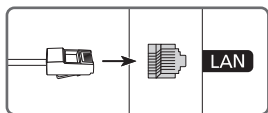

Подключите свой телевизор к сети с помощью кабеля локальной сети.

- Телевизор не сможет подключиться к сети Интернет, если скорость соединения составляет менее 10 Мбит/с.
- Используйте кабель кат. 7 (*типа STP) для подключения.

* Shielded Twisted Pair

07 Устранение неисправностей и обслуживание

Поиск и устранение неисправностей

При возникновении проблем, связанных с работой телевизора, сначала просмотрите данный список возможных проблем и способов их устранения. Также можно ознакомиться с разделом "Поиск и устранение неисправностей" электронного руководства. Если ни один из перечисленных советов не поможет устранить неисправность, посетите веб-сайт www.samsung.com и выберите пункт «Поддержка» или обратитесь в операторский центр, адрес которого указан на задней обложке данного руководства.

- Этот TFT-дисплей со светодиодной подсветкой состоит из множества субпикселей, и его изготовление требует применения наиболее совершенных технологий. Однако на экране может быть несколько светлых или темных пикселей. Эти отдельные пиксели не влияют на качество работы изделия.
- Для обеспечения оптимальной работы телевизора необходимо обновлять программное обеспечение до последней версии. Воспользуйтесь функциями **Обновить сейчас** и **Автообновление** в меню телевизора (🏠 > ⚙️ **Настройки** > **Поддержка** > **Обновление ПО** > **Обновить сейчас** или **Автообновление**).

Телевизор не включается.

- Убедитесь, что кабель питания переменного тока надежно соединен с устройством One Connect и сетевой розеткой.
- Убедитесь в том, что розетка исправна, а индикатор питания в нижней правой части телевизора непрерывно светится красным.
- Попробуйте нажать кнопку (⏻) в нижней правой части телевизора, чтобы исключить вероятность неисправности пульта дистанционного управления. Если телевизор включится, см. пункт "Пульт дистанционного управления не работает".

Отсутствует или искажено изображение, видео или звук с внешнего устройства, на телевизоре отображается сообщение «Слабый сигнал или нет сигнала» либо не удается найти канал.

- Убедитесь, что соединение с устройством выполнено корректно, а все кабели вставлены до упора.
- Отсоедините и снова подсоедините все кабели, ведущие к телевизору и внешним устройствам. По возможности попытайтесь воспользоваться новыми кабелями.
- Убедитесь, что выбран правильный источник входного сигнала (🏠 > 📺 **Источник**).
- Запустите самодиагностику телевизора, чтобы определить, что стало причиной проблемы: телевизор или устройство (🏠 > ⚙️ **Настройки** > **Поддержка** > **Самодиагностика** > **Запустить тест изображения** или **Запустить тест звука**).
- В случае, если результаты диагностики не выявили проблему, перезагрузите подключенные устройства путем отключения и повторного подключения шнура питания каждого устройства. Если неполадку устранить не удастся, см. инструкции по подключению в руководстве пользователя подключенного устройства.
- Если приемник кабельного или спутникового телевидения не используется, и телевизор принимает телесигналы с антенны или настенного кабельного разъема, запустите программу **Автонастройка** для поиска каналов (🏠 > ⚙️ **Настройки** > **Трансляция** > (Параметры автонастройки) > **Автонастройка**).
 - В некоторых моделях и регионах функция **Параметры автонастройки** может не поддерживаться.
 - Если используется приемник кабельного или спутникового телевидения, обратитесь к пособию по эксплуатации этого приемника.

Интерфейс CI+ не функционирует.

- Ваш телевизор Samsung соответствует стандарту CI+ 1.4.
- Если модуль CI+ Common Interface не совместим с этим устройством, отключите модуль и обратитесь за помощью к оператору CI+.

Пульт дистанционного управления не работает.

- Проверьте, мигает ли индикатор питания в нижней правой части телевизора при нажатии кнопки питания на пульте ДУ. Если этого не происходит, замените батарейки в пульте ДУ.
- Убедитесь, что при установке батарей соблюдена полярность (+/-).
- Попробуйте направить пульт дистанционного управления непосредственно на телевизор с расстояния 1,5-1,8 м.
- Если в комплект телевизора входит Интеллектуальный пульт ДУ Samsung (Bluetooth Remote), убедитесь что пульт ДУ сопряжен с телевизором.

Невозможно включить или выключить телевизор или отрегулировать громкость с помощью пульта дистанционного управления приемником кабельного или спутникового телевидения.

- Запрограммируйте пульт дистанционного управления приемником кабельного или спутникового телевидения, чтобы использовать его для управления телевизором. Код телевизора SAMSUNG указан в руководстве по эксплуатации приемника кабельного или спутникового телевидения.

Настройки телевизора сбрасываются через 5 минут.

- Телевизор находится в режиме **Выставочный режим**. Измените значение параметра **Режим использования** в меню **Общие** на **Домашний режим** (🏠 > ⚙️ **Настройки** > **Общие** > **Диспетчер системы** > **Режим использования** > **Домашний режим**).





Прерывается соединение Wi-Fi

- Убедитесь, что телевизор подключен к сети (🏠 > ⚙️ **Настройки** > **Общие** > **Сеть** > **Состояние сети**).
- Убедитесь, что ввели правильный пароль для сети Wi-Fi.
- Проверьте расстояние между телевизором и модемом или точкой доступа. Расстояние не должно превышать 15,2 м.
- Снизить помехи можно путем отказа от использования или отключения беспроводных устройств. Также убедитесь, что между телевизором и модемом или точкой доступа нет создающих помехи объектов. (Мощность Wi-Fi-сигнала может снижаться из-за бытовой техники, беспроводных телефонов, стен/каминов.)



- Обратитесь к своему поставщику услуг сети Интернет (ISP) с просьбой сбросить настройки вашего сетевого канала для перерегистрации MAC-адресов вашего нового модема или точки доступа и телевизора.

Проблемы с видеоприложениями (Youtube и т. д.)

- Измените DNS-сервер на 8.8.8.8. Выберите  >  Настройки > Общие > Сеть > Состояние сети > Настр-ки IP > Настр. DNS > Ввести вручную > Сервер DNS > введите 8.8.8.8 > ОК.
- Выполните сброс с помощью команды  >  Настройки > Поддержка > Самодиагностика > Сброс Smart Hub.



Что такое удаленная поддержка?

Служба удаленной поддержки компании Samsung предлагает вам индивидуальную поддержку: технический специалист Samsung может удаленно предоставить указанные ниже услуги:

- Выполнить диагностику телевизора
- Настроить параметры телевизора
- Восстановить настройки по умолчанию на вашем телевизоре
- Установить рекомендуемое обновление микропрограммного обеспечения



Как работает удаленная поддержка?

Воспользоваться услугами удаленной поддержки компании Samsung для решения вопросов относительно телевизора очень просто:

1. Обратитесь в операторский центр Samsung и закажите удаленную поддержку.
2. Откройте меню на телевизоре и перейдите к разделу Поддержка. ( >  Настройки > Поддержка)
3. Выберите Удаленное управление, прочтите и примите условия соглашения об обслуживании. Когда откроется экран ввода PIN-кода, предоставьте PIN-код техническому специалисту.
4. После этого технический специалист получит доступ к вашему телевизору.

Датчик экономного режима и яркость экрана



Датчик экономного режима автоматически регулирует яркость экрана телевизора. При активации этой функции определяется интенсивность освещения в помещении, и с целью снижения потребления энергии автоматически оптимизируется яркость экрана. Чтобы отключить эту функцию, перейдите к  >  Настройки > Общие > Экономный режим > Обнаружение окружающего освещения.

- Если при просмотре телевизора в темном помещении экран слишком темный, причиной может быть работа функции Обнаружение окружающего освещения.
- Датчик экономного режима находится в нижней правой части телевизора. Не закрывайте датчик посторонними предметами. Это может привести к снижению яркости изображения.

Очистка поверхности телевизора

- Если на экране телевизора имеется наклейка, после ее удаления может остаться небольшое загрязнение. Удалите загрязнения перед просмотром телевизора.
- При чистке на внешней поверхности изделия и на экране могут появиться царапины. Чтобы предотвратить появление царапин, протирайте внешнюю поверхность телевизора и экран мягкой тканью.
- Не распыляйте воду или другие жидкости непосредственно на телевизор. Попавшая внутрь изделия жидкость может стать причиной повреждения, возгорания или поражения электрическим током.
- Чтобы очистить экран, выключите телевизор и салфеткой из микроволокну аккуратно протрите панель, удаляя жирные пятна и отпечатки пальцев. Для очистки корпуса или панели телевизора используйте салфетку из микрофибры, смоченную в небольшом количестве воды. После этого удалите влагу с помощью сухой ткани. Во время очистки не давите на поверхность панели слишком сильно, чтобы не повредить ее. Не используйте легковоспламеняющиеся жидкости (например, бензин, растворители и т.д.) или моющие средства. Если удалить пятно сразу не удастся, нанесите на салфетку из микроволокну немного жидкости для очистки экранов и сотрите пятно.

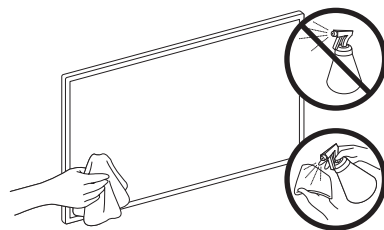

08 Технические характеристики и прочая информация

Технические характеристики

LED телевизор

Название модели	QE65Q900RBU	QE75Q900RBU
Разрешение экрана	7680 x 4320	7680 x 4320
Размер экрана Измеряется по диагонали	65 дюймов 163 см	75 дюймов 189 см
Звук (выход)	60 Вт	60 Вт
Размеры (Ш x В x Г) Корпус С подставкой	1452,2 x 836,4 x 34,1 мм 1452,2 x 898,2 x 304,9 мм	1677,2 x 964,6 x 34,6 мм 1677,2 x 1024,9 x 337,5 мм
Вес Без подставки С подставкой	30,2 кг 31,2 кг	42,1 кг 43,3 кг
Источник питания	Переменный ток 100-240В~ 50/60Гц	Переменный ток 100-240В~ 50/60Гц
Потребление электроэнергии	370 Вт	435 Вт
Название модели	QE82Q900RBU	
Разрешение экрана	7680 x 4320	
Размер экрана Измеряется по диагонали	82 дюйма 207 см	
Звук (выход)	60 Вт	
Размеры (Ш x В x Г) Корпус С подставкой	1835,0 x 1055,6 x 34,8 мм 1835,0 x 1117,0 x 398,6 мм	
Вес Без подставки С подставкой	50,0 кг 51,2 кг	
Источник питания	Переменный ток 100-240В~ 50/60Гц	
Потребление электроэнергии	580 Вт	

Условия окружающей среды

Рабочая температура	От 10°C до 40°C (От 50°F до 104°F)
Рабочая влажность	От 10% до 80%, без конденсации
Температура хранения	От -20°C до 45°C (От -4°F до 113°F)
Влажность при хранении	От 5% до 95%, без конденсации

- Конструкция и характеристики изделия могут быть изменены без предварительного уведомления.
- Характеристики электропитания и подробные сведения о потреблении электроэнергии указаны на паспортной табличке устройства.
- Паспортная табличка находится внизу устройства One Connect.
- Паспортная табличка находится на задней панели телевизора. (На некоторых моделях паспортная табличка находится на внутренней стороне крышки разъемов).

Уменьшение потребления электроэнергии

При выключении телевизор переходит в режим ожидания. В режиме ожидания телевизор продолжает потреблять небольшое количество энергии. Если телевизор не будет использоваться в течение длительного периода времени, для уменьшения потребления энергии отсоединяйте кабель питания.

Лицензии



The terms HDMI and HDMI High-Definition Multimedia Interface, and the HDMI Logo are trademarks or registered trademarks of HDMI Licensing LLC in the United States and other countries.

Рекомендация – только для стран ЕС



Настоящим компания Samsung Electronics заявляет, что данное устройство удовлетворяет требованиям директивы 2014/53/EU.

Чтобы ознакомиться с полным текстом заявления о соответствии требованиям ЕС, откройте веб-страницу <http://www.samsung.com>, перейдите в раздел «Поддержка», откройте поиск по изделию и укажите название модели.

Данное оборудование можно использовать во всех странах ЕС.

Функция беспроводной сети Wi-Fi с частотой 5 ГГц доступна к использованию только внутри помещения.

Максимальная мощность передачи сигнала BT: 100 мВт при частоте 2,4–2,4835 ГГц



Максимальная мощность передачи сигнала Wi-Fi: 100 мВт при частоте 2,4–2,4835 ГГц, 5,15–5,35 ГГц и 5,47–5,725 ГГц

ПРЕДУПРЕЖДЕНИЕ. ВО ИЗБЕЖАНИЕ ВОЗГОРАНИЯ НИКОГДА НЕ РАСПОЛАГАЙТЕ СВЕЧИ ИЛИ ДРУГИЕ ИСТОЧНИКИ ОТКРЫТОГО ОГНЯ РЯДОМ С ДАННЫМ ИЗДЕЛИЕМ.



Режим ожидания

Для уменьшения потребления энергии отсоединяйте кабель питания, если вы не собираетесь использовать телевизор в течение длительного периода времени.

	Символ «не для пищевой продукции» применяется в соответствии с техническим регламентом Таможенного союза «О безопасности упаковки» 005/2011 и указывает на то, что упаковка данного продукта не предназначена для повторного использования и подлежит утилизации. Упаковку данного продукта запрещается использовать для хранения пищевой продукции.
	Символ «петля Мебиуса» указывает на возможность утилизации упаковки. Символ может быть дополнен обозначением материала упаковки в виде цифрового и/или буквенного обозначения.

EAC

- Техническое описание: Устройство, предназначенное для визуального отображения текстовой и графической информации.
- Импортер
ООО «Самсунг Электроникс Рус Компани»
123242, г. Москва, Новинский бульвар, д. 31, помещение 1, 2, Российская Федерация
- Настоящий продукт произведен под полным производственным контролем «Samsung Electronics Co., Ltd». Наименование изготовителя (зависит от модели и указано на изделии), адрес производства:
- Производитель
Самсунг Электроникс Ко., Лтд.
129, Самсунг-ро, Енгтонг-гу, Суwon-си, Кёнги-до, 16677, Республика Корея
- «Самсунг Электроникс Рус Калуга»
Произведено в России.
- «Самсунг Электроникс Мадьяр Лтд.»
Произведено в Венгрии.
- «Самсунг Электроникс Словакия С.Р.О.»
Произведено в Словакии.
- «С.С. Ясз Пласэт Ро С.Р.Л.»
Произведено в Румынии.
- «Самсунг Электроникс ХСМС СЕ Комплекс Ко., Лтд.»
Произведено во Вьетнаме.
- «Самсунг Электроникс Египет С.А.Е.»
Произведено в Египте.
- «Самсунг Электроникс Ко., Лтд.»
Произведено в Корее.
- «Тяньжин Самсунг Электроникс Ко. Лтд.»
Произведено в КНР.
- «К-троникс (Сучжоу) Технолоджи Ко., Лтд.»
Произведено в КНР.
- Дату изготовления см. на этикетке продукта.

SAMSUNG

USER MANUAL

QLED 8K QE65Q900RBU QE75Q900RBU QE82Q900RBU



Thank you for purchasing this Samsung product.



To receive more complete service, please register your product at www.samsung.com

Model _____ Serial No. _____

Before Reading This User Manual

This TV comes with this user manual and an embedded e-Manual.

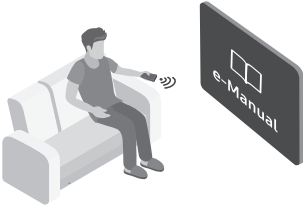

Before reading this user manual, review the following:

	<p>User Manual</p>	<p>Read this provided user manual to see information about product safety, installation, accessories, initial configuration, and product specifications.</p>
	<p>e-Manual</p>	<p>For more information about this TV, read the e-Manual embedded in the product.</p> <ul style="list-style-type: none"> To open the e-Manual, <ul style="list-style-type: none">  >  Settings > Support > Open e-Manual



On the website (www.samsung.com), you can download the manuals and see its contents on your PC or mobile device.

Learning the e-Manual's assistance functions

- Some menu screens cannot be accessed from the e-Manual.

	<p>Search</p>	<p>Select an item from the search results to load the corresponding page.</p>
	<p>Index</p>	<p>Select a keyword to navigate to the relevant page.</p> <ul style="list-style-type: none"> The menus may not appear depending on the geographical area.
	<p>Recent pages</p>	<p>Select a topic from the list of recently viewed topics.</p>







Learning the functions of the buttons that appear on e-Manual topic pages

	<p>Try Now</p>	<p>Allows you to access the corresponding menu item and try out the feature right away.</p>
	<p>Link</p>	<p>Access an underlined topic referred to on an e-Manual page immediately.</p>

Warning! Important Safety Instructions

Please read the Safety Instructions before using your TV.

Refer to the table below for an explanation of symbols which may be on your Samsung product.

CAUTION			Class II product: This symbol indicates that a safety connection to electrical earth (ground) is not required. If this symbol is not present on a product with a mains lead, the product MUST have a reliable connection to protective earth (ground).
RISK OF ELECTRIC SHOCK. DO NOT OPEN.			
CAUTION: TO REDUCE THE RISK OF ELECTRIC SHOCK, DO NOT REMOVE COVER (OR BACK). THERE ARE NO USER SERVICEABLE PARTS INSIDE. REFER ALL SERVICING TO QUALIFIED PERSONNEL.			AC voltage: Rated voltage marked with this symbol is AC voltage.
	This symbol indicates that high voltage is present inside. It is dangerous to make any kind of contact with any internal part of this product.		DC voltage: Rated voltage marked with this symbol is DC voltage.
	This symbol indicates that this product has included important literature concerning operation and maintenance.		Caution. Consult instructions for use: This symbol instructs the user to consult the user manual for further safety related information.

- The slots and openings in the cabinet and in the back or bottom are provided for necessary ventilation. To ensure reliable operation of this apparatus and to protect it from overheating, these slots and openings must never be blocked or covered.
 - Do not place this apparatus in a confined space, such as a bookcase or built-in cabinet, unless proper ventilation is provided.
 - Do not place this apparatus near or over a radiator or heat register, or where it is exposed to direct sunlight.
 - Do not place vessels (vases etc.) containing water on this apparatus, as this can result in a fire or electric shock.
- Do not expose this apparatus to rain or place it near water (near a bathtub, washbowl, kitchen sink, or laundry tub, in a wet basement, or near a swimming pool, etc.). If this apparatus accidentally gets wet, unplug it and contact an authorised dealer immediately.
- This apparatus uses batteries. In your community, there might be environmental regulations that require you to dispose of these batteries properly. Please contact your local authorities for disposal or recycling information.
- Do not overload wall outlets, extension cords, or adaptors beyond their capacity, since this can result in fire or electric shock.
- Power-supply cords should be placed so that they are not likely to be walked on or pinched by items placed upon or against them. Pay particular attention to cords at the plug end, at wall outlets, and at the point where they exit from the appliance.

- To protect this apparatus from a lightning storm, or when left unattended and unused for long periods of time, unplug it from the wall outlet and disconnect the antenna or cable system. This will prevent damage to the set due to lightning and power line surges.
- Before connecting the AC power cord to the DC adaptor outlet, make sure that the voltage designation of the DC adaptor corresponds to the local electrical supply.
- Never insert anything metallic into the open parts of this apparatus. This may cause a danger of electric shock.
- To avoid electric shock, never touch the inside of this apparatus. Only a qualified technician should open this apparatus.
- Be sure to plug in the power cord until it is firmly seated. When unplugging the power cord from a wall outlet, always pull on the power cord's plug. Never unplug it by pulling on the power cord. Do not touch the power cord with wet hands.
- If this apparatus does not operate normally - in particular, if there are any unusual sounds or smells coming from it - unplug it immediately and contact an authorised dealer or service centre.
- Be sure to pull the power plug out of the outlet if the TV is to remain unused or if you are going to leave the house for an extended period of time (especially when children, elderly, or disabled people will be left alone in the house).
 - Accumulated dust can cause an electric shock, an electric leakage, or a fire by causing the power cord to generate sparks and heat or by causing the insulation to deteriorate.
- Be sure to contact an authorised Samsung service centre for information if you intend to install your TV in a location with heavy dust, high or low temperatures, high humidity, chemical substances, or where it will operate 24 hours a day such as in an airport, a train station, etc. Failure to do so may lead to serious damage to your TV.
- Use only a properly grounded plug and wall outlet.
 - An improper ground may cause electric shock or equipment damage. (Class I Equipment only.)
- To turn off this apparatus completely, disconnect it from the wall outlet. To ensure you can unplug this apparatus quickly if necessary, make sure that the wall outlet and power plug are readily accessible.
- Store the accessories (batteries, etc.) in a location safely out of the reach of children.
- Do not drop or strike the product. If the product is damaged, disconnect the power cord and contact a Samsung service centre.
- To clean this apparatus, unplug the power cord from the wall outlet and wipe the product with a soft, dry cloth. Do not use any chemicals such as wax, benzene, alcohol, thinners, insecticide, aerial fresheners, lubricants, or detergents. These chemicals can damage the appearance of the TV or erase the printing on the product.
- Do not expose this apparatus to dripping or splashing.
- Do not dispose of batteries in a fire.
- Do not short-circuit, disassemble, or overheat the batteries.
- There is danger of an explosion if you replace the batteries used in the remote with the wrong type of battery. Replace only with the same or equivalent type.

* Figures and illustrations in this User Manual are provided for reference only and may differ from the actual product appearance. Product design and specifications may change without notice.

Contents

Before Reading This User Manual	2
Warning! Important Safety Instructions	3

01 What's in the Box?

02 Connecting the TV to the One Connect

03 TV Installation

Mounting the TV on a wall	9
Providing proper ventilation for your TV	10
Attaching the TV to the Stand	11
Safety Precaution: Securing the TV to the wall to prevent falling	11

04 The Samsung Smart Remote

About the Buttons on the Samsung Smart Remote	12
Pairing the TV to the Samsung Smart Remote	13
Installing batteries into the Samsung Smart Remote	13

05 Running the Initial Setup

Using the TV Controller	14
-------------------------	----

06 Connecting to a Network

Network Connection - Wireless	15
Network Connection - Wired	15

07 Troubleshooting and Maintenance

Troubleshooting	16
What is Remote Support?	18
Eco Sensor and screen brightness	18
Caring for the TV	19

08 Specifications and Other Information

Specifications	20
Environmental Considerations	20
Decreasing power consumption	21
Licences	21

01 What's in the Box?

Make sure the following items are included with your TV. If any items are missing, contact your dealer.

- Samsung Smart Remote & Batteries (AAA x 2)
- User Manual
- Warranty Card / Regulatory Guide (Not available in some locations)
- One Connect Power Cable

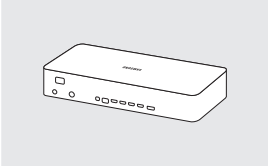

One Connect

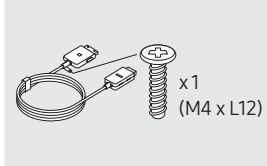

One Invisible Connection

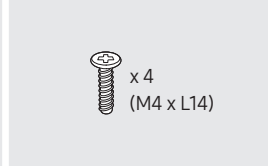

Stand Screw



Wall Mount Adapter



Bending Cover

- The items' colours and shapes may vary depending on the models.
- Cables not included can be purchased separately.
- Check for any accessories hidden behind or in the packing materials when opening the box.

An administration fee may be charged in the following situations:

- (a) An engineer is called out at your request, but it is found that the product has no defect (i.e., where the user manual has not been read).
- (b) You bring the unit to a repair centre, but it is found that the product has no defect (i.e., where the user manual has not been read).

You will be informed of the administration fee amount before a technician visits.



Warning: Screens can be damaged from direct pressure when handled incorrectly. We recommend lifting the TV at the edges, as shown.



02 Connecting the TV to the One Connect

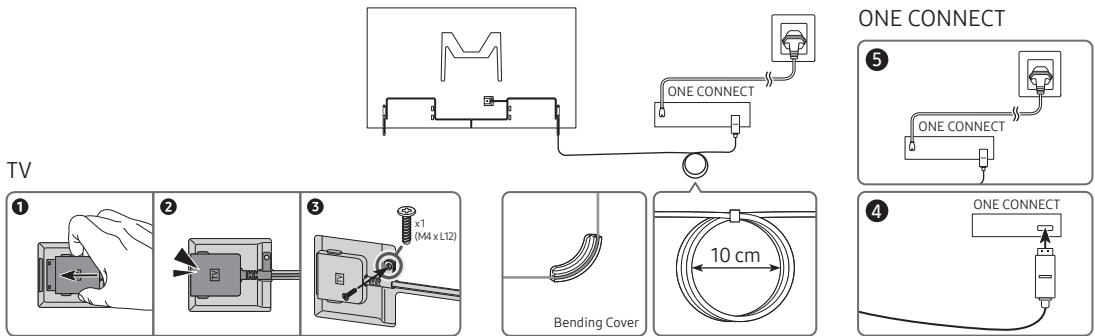

To connect the One Invisible Connection to the One Connect and your TV, follow these steps:

1. After the TV is completely set up and placed in its final position, connect the One Invisible Connection to the One Connect and the TV as shown in Steps 1 to 4 above.
WARNING: Make sure that both connectors are fully and firmly connected. If either connector is not connected properly, there is a danger of severe electric shock.
2. Connect the One Connect AC power cord to the One Connect, and then connect the cord to a wall outlet as shown in Step 5 above.
WARNING: Follow the directions exactly. Be sure to connect the power cord to the wall outlet as the last step. Always disconnect the power cord from the wall outlet before disconnecting the One Invisible Connection from the back of the TV or from the One Connect.
 - See the illustrated Quick Setup Guide for more information.



- Do not use the One Connect in the upside-down or upright position.
- When connecting the One Invisible Connection, use a Bending Cover, which prevents the cable of the One Invisible Connection from being bent at a 90 degree angle, to bend the cable. Failure to do so may cause damage to the cable.
- When connecting the One Invisible Connection, pay attention to the shapes and sizes of its connectors so that they are connected correctly. Failure to do so may cause product malfunction.
- When connecting the One Invisible Connection, be careful not to twist the cable of the One Invisible Connection. Failure to do so may cause performance degradation of the TV or damage to the cable.
- When arranging the remaining cable, refer to the figure on the previous page for the correct arrangement.
- Take care not to subject the cable to any of the actions below. The One Invisible Connection contains a power circuit. You could damage the cable and subject yourself to an electric shock.
- Handle the One Connect box carefully. It is heavy.



Bending



Twisting



Pulling



Pressing on



Electric shock

CLASS 1 LASER PRODUCT (One Invisible Connection)

- Caution - Invisible laser radiation when open. Do not stare into beam.
 - Do not bend the One Invisible Connection cable excessively. Do not cut the cable.
 - Do not place heavy objects on the cable.
 - Do not disassemble either of the cable connectors.
- Caution - Use of controls, adjustments, or the performance of procedures other than those specified herein may result in hazardous radiation exposure.

3. Connect your peripherals (aerial, cable box, Blu-ray player, etc.) to the One Connect box. See the Accessory Kit Guide for details.

03 TV Installation

Mounting the TV on a wall



If you mount this TV on a wall, follow the instructions exactly as set out by the manufacturer. Unless it is correctly mounted, the TV may slide or fall and cause serious injury to a child or adult and serious damage to the TV.

For models providing wall mount adapters, install them as shown in the figure below before installing the wall mount kit.

- Refer to the installation manual included with the Samsung wall mount kit.

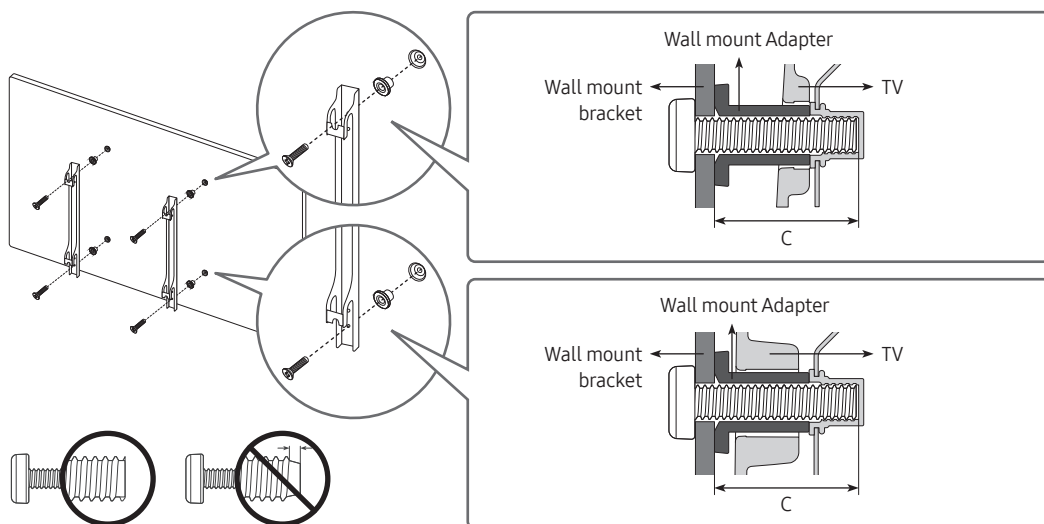

- Samsung Electronics is not responsible for any damage to the product or injury to yourself or others if you choose to install the wall mount on your own.
- You can install your wall mount on a solid wall perpendicular to the floor. Before attaching the wall mount to surfaces other than plaster board, contact your nearest dealer for additional information. If you install the TV on a ceiling or slanted wall, it may fall and result in severe personal injury.
- Standard dimensions for wall mount kits are shown in the table on the next page.
- If you are installing a third-party wall mount, note that the length of the screws you can use to attach the TV to the wall mount is shown in column C in the table on the next page.
- When installing a wall mount kit, we recommend you fasten all four VESA screws.
- If you want to install a wall mount kit that attaches to the wall using two top screws only, be sure to use a Samsung wall mount kit that supports this type of installation. (You may not be able to purchase this type of wall mount kit, depending on the geographical region.)

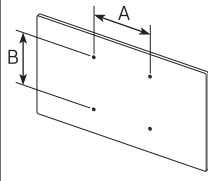
TV size in inches	VESA screw hole specs (A * B) in millimetres	C (mm)	Standard Screw	Quantity	
65-75	400 x 400	19-21	M8	4	
82	600 x 400				



Do not install your wall mount kit while your TV is turned on. This may result in personal injury from electric shock.

- Do not use screws that are longer than the standard dimension or do not comply with the VESA standard screw specifications. Screws that are too long may cause damage to the inside of the TV set.
- For wall mounts that do not comply with the VESA standard screw specifications, the length of the screws may differ depending on the wall mount specifications.
- Do not fasten the screws too firmly. This may damage the product or cause the product to fall, leading to personal injury. Samsung is not liable for these kinds of accidents.
- Samsung is not liable for product damage or personal injury when a non-VESA or non-specified wall mount is used or when the consumer fails to follow the product installation instructions.
- Do not mount the TV at more than a 15 degree tilt.
- Always have two people mount the TV onto a wall.
 - For 82 inch or larger models, have four people mount the TV onto a wall.

Providing proper ventilation for your TV

When you install your TV and One Connect, maintain a distance of at least 10 cm between the TV and One Connect with other objects (walls, cabinet sides, etc.) to ensure proper ventilation. Failing to maintain proper ventilation may result in a fire or a problem with the product caused by an increase in its internal temperature.

- When you install your TV with a stand or a wall mount, we strongly recommend you use parts provided by Samsung Electronics only. Using parts provided by another manufacturer may cause difficulties with the product or result in injury caused by the product falling.

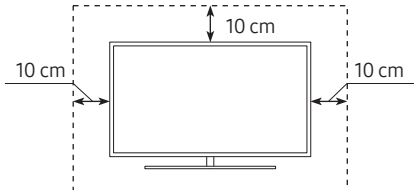
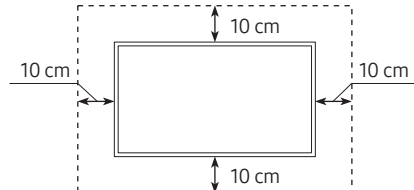
Installation with a stand	Installation with a wall mount
	

Attaching the TV to the Stand

Make sure you have all the accessories shown, and that you assemble the stand following the provided assembly instructions.

Safety Precaution: Securing the TV to the wall to prevent falling



Caution: Pulling, pushing, or climbing on the TV may cause the TV to fall. In particular, ensure your children do not hang on or destabilise the TV. This action may cause the TV to tip over, causing serious injuries or death. Follow all safety precautions provided in the Safety Flyer included with your TV. For added stability and safety, you can purchase and install the anti-fall device as described below.



WARNING: Never place a television set in an unstable location. The television set may fall, causing serious personal injury or death. Many injuries, particularly to children, can be avoided by taking simple precautions such as

- Using cabinets or stands recommended by the manufacturer of the television set.
- Only using furniture that can safely support the television set.
- Ensuring the television set is not overhanging the edge of the supporting furniture.
- Not placing the television set on tall furniture (for example, cupboards or bookcases) without anchoring both the furniture and the television set to a suitable support.
- Not placing the television set on cloth or other materials that may be located between the television set and supporting furniture.
- Educating children about the dangers of climbing on furniture to reach the television set or its controls.

If you are retaining and relocating the television set that you are replacing with this new set, you should apply the same precautions to the old set.

Preventing the TV from falling

1. Using the appropriate screws, firmly fasten a set of brackets to the wall. Confirm that the screws are firmly attached to the wall.
 - You may need additional material such as wall anchors depending on the type of wall.
2. Using the appropriately sized screws, firmly fasten a set of brackets to the TV.
 - For the screw specifications, refer to the standard screw part in the table under "Mounting the TV on a wall".
3. Connect the brackets fixed to the TV and the brackets fixed to the wall with a durable, heavy-duty string, and then tie the string tightly.
 - Install the TV near the wall so that it does not fall backwards.
 - Connect the string so that the brackets fixed to the wall are at the same height as or lower than the brackets fixed to the TV.

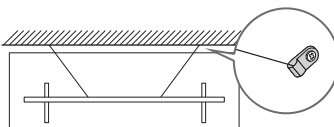
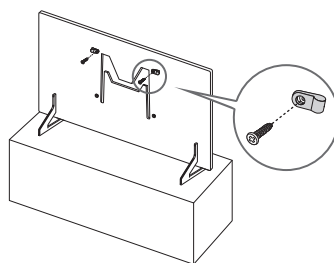

- The product colour and shape may vary depending on the model.

04 The Samsung Smart Remote

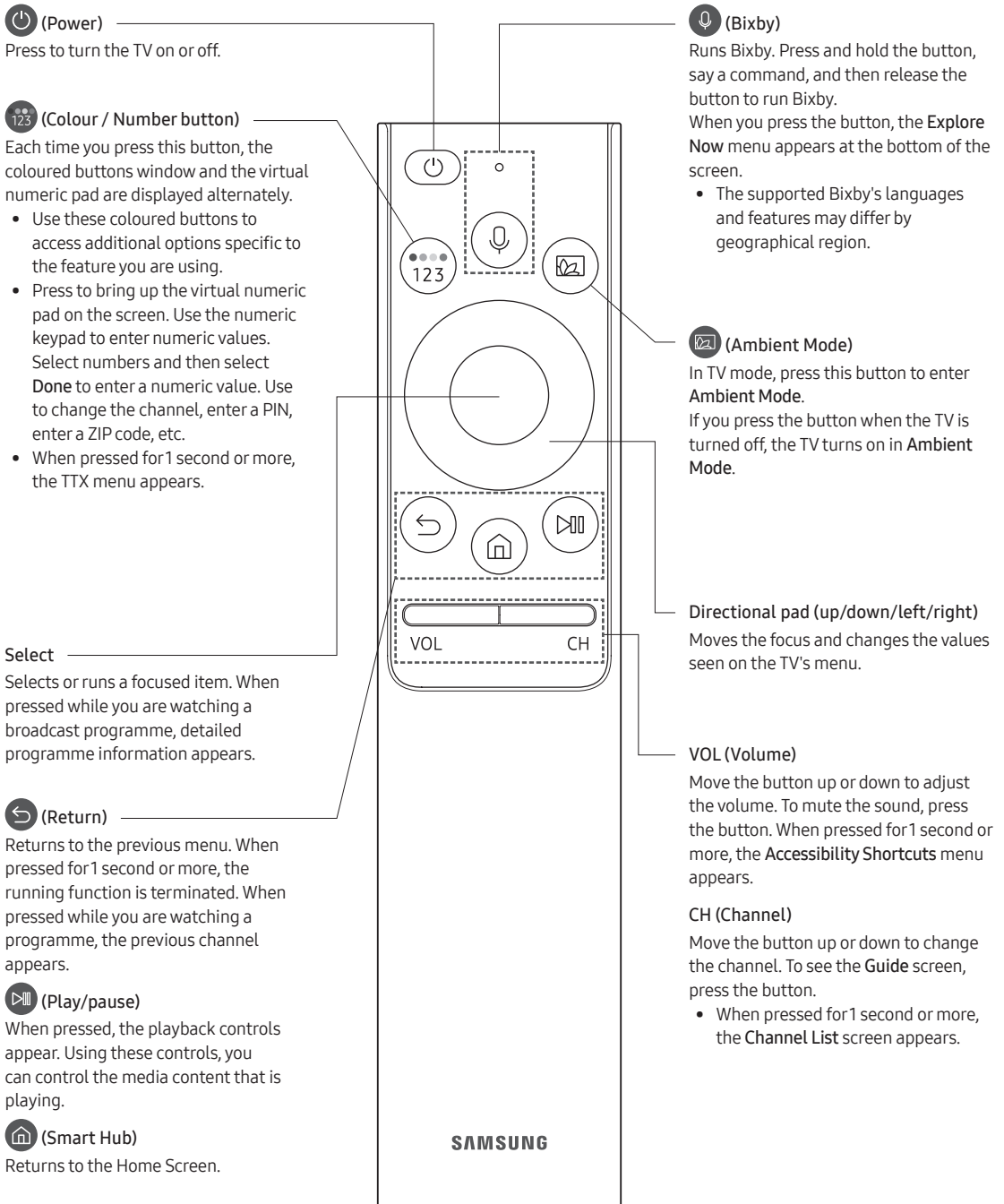

About the Buttons on the Samsung Smart Remote

- The images, buttons, and functions of the Samsung Smart Remote may differ depending on the model.
- The Universal Remote function operates normally only when you use the Samsung Smart Remote that comes with the TV.



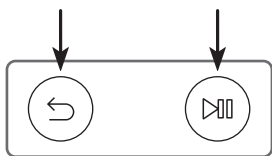



Pairing the TV to the Samsung Smart Remote

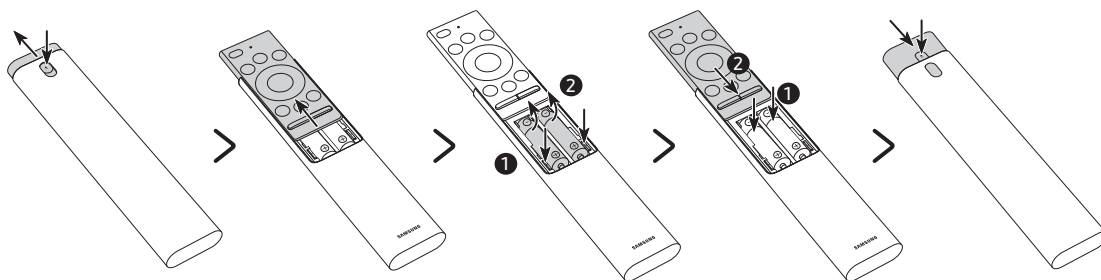

When you turn on the TV for the first time, the Samsung Smart Remote pairs to the TV automatically. If the Samsung Smart Remote does not pair to the TV automatically, point it at the remote control sensor of the TV, and then press and hold the buttons labelled  and  as shown in the figure on the left simultaneously for 3 seconds or more.

Installing batteries into the Samsung Smart Remote



1. Press the  button at the top rear of the Samsung Smart Remote. The body will pop out slightly from the body cover.
 2. Turn the remote over, and then slide the body of the remote upwards until the battery compartment is revealed.
 3. If there are batteries in the remote, press the  and  buttons on both sides of the battery compartment to remove the existing batteries.
 4. Insert two new batteries (1.5V AAA type) into the battery compartment making sure that the batteries' polarities (+, -) are oriented correctly. When done, slide the body of the remote until it is nearly in its original position.
 5. Turn the remote over, press and hold the  button on the top rear, and then slide the body of the remote down into place.
- Alkaline batteries are recommended for longer battery life.

05 Running the Initial Setup

When you turn on your TV for the first time, it immediately starts the Initial Setup. The Initial Setup allows you to configure the basic settings for the TV to operate, such as broadcast reception, channel search, and network connection, at one time.

- Before starting the Initial Setup, be sure to connect external devices first.
- To use the TV's smart features, the TV must be connected to the Internet.

You can also start the Initial Setup using the TV's menu (🏠 > ⚙️ Settings > General > Reset).

Follow the instructions displayed on the Initial Setup screen and configure the TV's basic settings to suit your viewing environment.

Using the TV Controller

You can use the TV Controller on the bottom right of the TV instead of the remote control to control most of the functions of your TV. While watching TV, you can change the channel by pressing the up and down directional buttons on the TV Controller or adjust the volume by pressing the left and right directional buttons. Press the ⏻ on the TV Controller to display the Control menu.

To run an item on the menu, press the directional buttons on the TV Controller to move the focus to the item, and then press the ⏻ button on the TV Controller.

- The screen may dim if the protective film on the SAMSUNG logo or the bottom right of the TV is not detached. Please remove the protective film.

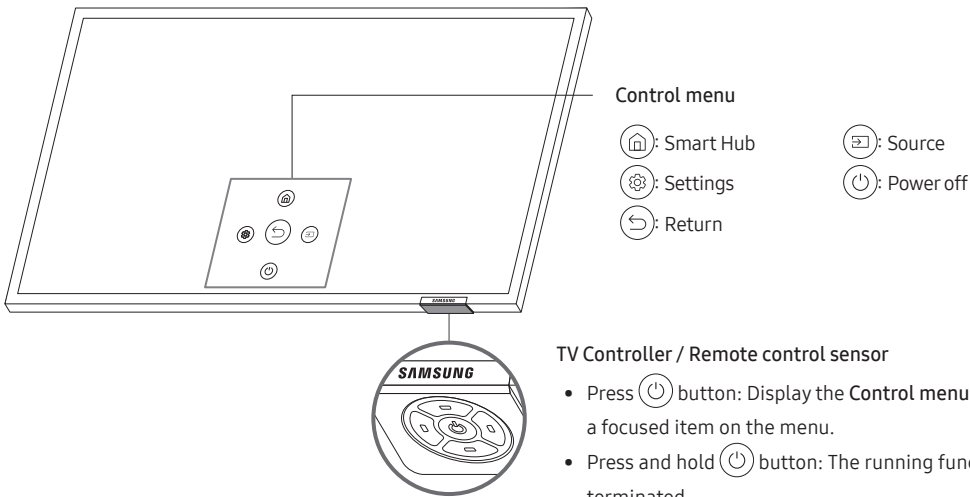

TV Controller / Remote control sensor

- Press ⏻ button: Display the Control menu. / Select or run a focused item on the menu.
- Press and hold ⏻ button: The running function is terminated.
- Up/Down button: Changes the channel.
- Left/Right button: Changes the volume.

The TV Controller is located on the bottom right of the TV.

06 Connecting to a Network

Connecting the TV to a network gives you access to online services, such as Smart Hub, as well as software updates.

Network Connection - Wireless

Connect the TV to the Internet using a standard access point or modem.

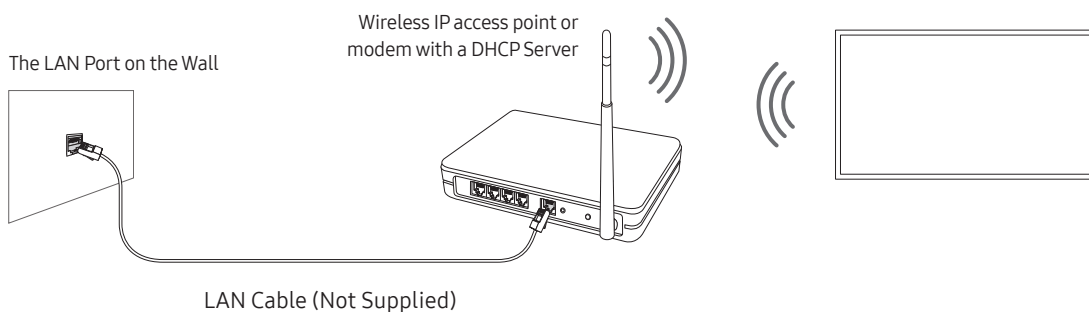

Network Connection - Wired

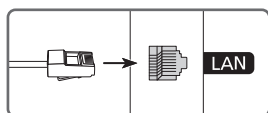

Connect your TV to the network using a LAN cable.

- The TV will not be able to connect to the Internet if your network speed is below 10 Mbps.
- Use Cat7 (*STP Type) cable for the connection.
* Shielded Twisted Pair

07 Troubleshooting and Maintenance

Troubleshooting

If the TV seems to have a problem, first review this list of possible problems and solutions. Alternatively, review the Troubleshooting Section in the e-Manual. If none of these troubleshooting tips apply, please visit “www.samsung.com” and click on Support, or contact the call centre listed on the back cover of this manual.

- This TFT LED panel is made up of sub pixels which require sophisticated technology to produce. There may be, however, a few bright or dark pixels on the screen. These pixels will have no impact on the performance of the product.
- To keep your TV in optimum condition, upgrade to the latest software. Use the **Update Now** or **Auto update** functions on the TV's menu (🏠 > ⚙️ **Settings** > **Support** > **Software Update** > **Update Now** or **Auto update**).

The TV won't turn on.

- Make sure that the AC power cord is securely plugged in to the One Connect and the wall outlet.
- Make sure that the wall outlet is working and the power indicator at the bottom right of the TV is lit and glowing a solid red.
- Try pressing the (⏻) button at the bottom right of the TV to make sure that the problem is not with the remote control. If the TV turns on, refer to “The remote control does not work”.

There is no picture/video/sound, or a distorted picture/video/sound from an external device, or “Weak or No Signal” is displayed on the TV, or you cannot find a channel.

- Make sure the connection to the device is correct and that all cables are fully inserted.
- Remove and reconnect all cables connected to the TV and the external devices. Try new cables if possible.
- Confirm that the correct input source has been selected (🏠 > ➡️ **Source**).
- Perform a TV self diagnosis to determine if the problem is caused by the TV or the device (🏠 > ⚙️ **Settings** > **Support** > **Self Diagnosis** > **Start Picture Test** or **Start Sound Test**).
- If the test results are normal, reboot the connected devices by unplugging each device's power cord and then plugging it in again. If the issue persists, refer to the connection guide in the user manual of the connected device.
- If you are not using a cable box or satellite box, and your TV is receiving TV signals from an antenna or a cable wall connector, run **Auto Tuning** to search for channels (🏠 > ⚙️ **Settings** > **Broadcasting** > (Auto Tuning Settings) > **Auto Tuning**).
 - The **Auto Tuning Settings** may not appear depending on the model or geographical area.
 - If you are using a cable box or satellite box, please refer to the cable box or satellite box manual.

The CI+ does not work.

- Your Samsung TV conforms to the CI+ 1.4 standards.
- Where a CI+ Common Interface module is incompatible with this device, then please remove the module and contact the CI+ operator for assistance.

The remote control does not work.

- Check if the power indicator at the bottom right of the TV blinks when you press the remote's Power button. If it does not, replace the remote control's batteries.
- Make sure that the batteries are installed with their poles (+/-) in the correct direction.
- Try pointing the remote directly at the TV from 1.5-1.8 m away.
- If your TV came with a Samsung Smart Remote (Bluetooth Remote), make sure to pair the remote to the TV.

The cable box or satellite box remote control doesn't turn the TV on or off or adjust the volume.

- Programme the cable box or satellite box remote control to operate the TV. Refer to the cable box or satellite box user manual for the SAMSUNG TV code.

The TV settings are lost after 5 minutes.

- The TV is in the **Retail Mode**. Change the **Usage Mode** in the **General Menu** to **Home Mode** (Home icon) > Settings icon > General > System Manager > Usage Mode > Home Mode).

Intermittent Wi-Fi

- Make sure the TV has a network connection (Home icon) > Settings icon > General > Network > Network Status).
- Make sure the Wi-Fi password is entered correctly.
- Check the distance between the TV and the modem or access point. The distance should not exceed 15.2 m.
- Reduce interference by not using or turning off wireless devices. Also, verify that there are no obstacles between the TV and the modem or access point. (The Wi-Fi strength can be decreased by appliances, cordless phones, stone walls/fireplaces, etc.)

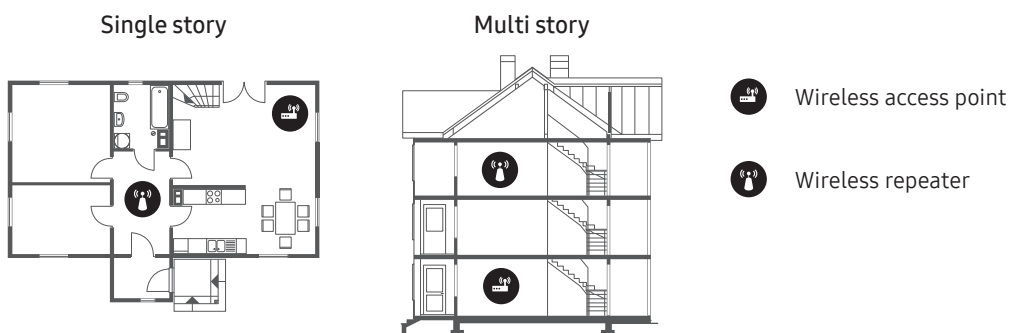

- Contact your Internet Service Provider (ISP) and ask them to reset your network circuit to re-register the MAC addresses of your new modem or access point and the TV.

Video Apps problems (Youtube etc)

- Change the DNS to 8.8.8.8. Select (🏠) > ⚙️ Settings > General > Network > Network Status > IP Settings > DNS setting > Enter manually > DNS Server > enter 8.8.8.8 > OK.
- Reset by selecting (🏠) > ⚙️ Settings > Support > Self Diagnosis > Reset Smart Hub.

What is Remote Support?

Samsung Remote Support service offers you one-on-one support with a Samsung Technician who can remotely:

- Diagnose your TV
- Adjust the TV settings for you
- Perform a factory reset on your TV
- Install recommended firmware updates

How does Remote Support work?

You can easily get Samsung Remote Support service for your TV:

1. Call the Samsung Contact Centre and ask for remote support.
2. Open the menu on your TV and go to the **Support** section. (🏠) > ⚙️ Settings > Support)
3. Select **Remote Management**, then read and agree to the service agreements. When the PIN screen appears, provide the PIN number to the technician.
4. The technician will then access your TV.

Eco Sensor and screen brightness

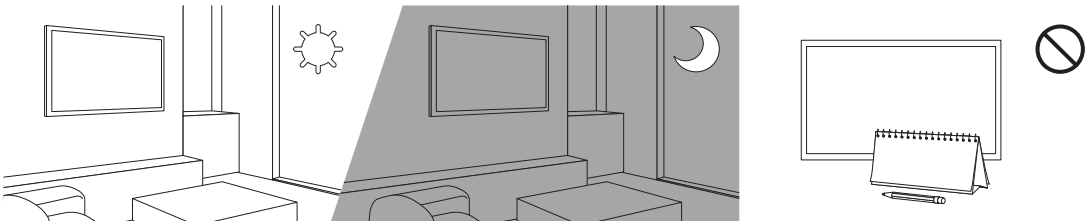

Eco Sensor adjusts the brightness of the TV automatically. This feature measures the light in your room and optimises the brightness of the TV automatically to reduce power consumption. If you want to turn this off, go to (🏠) > ⚙️ Settings > General > Eco Solution > Ambient Light Detection.

- If the screen is too dark while you are watching TV in a dark environment, it may be due to the **Ambient Light Detection** function.
- The eco sensor is located at the bottom right of the TV. Do not block the sensor with any object. This can decrease picture brightness.

Caring for the TV

- If a sticker was attached to the TV screen, some debris can remain after you remove the sticker. Please clean the debris off before watching TV.
- The exterior and screen of the TV can get scratched during cleaning. Be sure to wipe the exterior and screen carefully using a soft cloth to prevent scratches.
- Do not spray water or any liquid directly onto the TV. Any liquid that goes into the product may cause a failure, fire, or electric shock.
- To clean the screen, turn off the TV, then gently wipe away smudges and fingerprints on the panel with a micro-fiber cloth. Clean the body or panel of the TV with a micro-fiber cloth dampened with a small amount of water. After that, remove the moisture with a dry cloth. While cleaning, do not apply strong force to the surface of the panel because it can damage the panel. Never use flammable liquids (benzene, thinner, etc.) or a cleaning agent. For stubborn smudges, spray a small amount of screen cleaner on a micro-fiber cloth, and then use the cloth to wipe away the smudges.

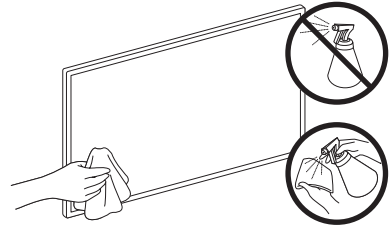

08 Specifications and Other Information

Specifications

Model Name	QE65Q900RBU	QE75Q900RBU
Display Resolution	7680 x 4320	7680 x 4320
Screen Size Measured Diagonally	65 inches 163 cm	75 inches 189 cm
Sound (Output)	60 W	60 W
Dimensions (W x H x D) Body With stand	1452.2 x 836.4 x 34.1 mm 1452.2 x 898.2 x 304.9 mm	1677.2 x 964.6 x 34.6 mm 1677.2 x 1024.9 x 337.5 mm
Weight Without Stand With Stand	30.2 kg 31.2 kg	42.1 kg 43.3 kg
Power Supply	AC100-240V~ 50/60Hz	AC100-240V~ 50/60Hz
Power Consumption	370 W	435 W
Model Name	QE82Q900RBU	
Display Resolution	7680 x 4320	
Screen Size Measured Diagonally	82 inches 207 cm	
Sound (Output)	60 W	
Dimensions (W x H x D) Body With stand	1835.0 x 1055.6 x 34.8 mm 1835.0 x 1117.0 x 398.6 mm	
Weight Without Stand With Stand	50.0 kg 51.2 kg	
Power Supply	AC100-240V~ 50/60Hz	
Power Consumption	580 W	

Environmental Considerations

Operating Temperature	10°C to 40°C (50°F to 104°F)
Operating Humidity	10% to 80%, non-condensing
Storage Temperature	-20°C to 45°C (-4°F to 113°F)
Storage Humidity	5% to 95%, non-condensing

- The design and specifications are subject to change without prior notice.
- For information about the power supply, and more information about power consumption, refer to the label-rating attached to the product.
- You can see the label-rating attached to the bottom of the One Connect.
- You can see the label-rating attached to the back of the TV. (For some models, you can see the label-rating inside the cover terminal.)

Decreasing power consumption

When you shut the TV off, it enters Standby mode. In Standby mode, it continues to draw a small amount of power. To decrease power consumption, unplug the power cord when you don't intend to use the TV for a long time.

Licences



The terms HDMI and HDMI High-Definition Multimedia Interface, and the HDMI Logo are trademarks or registered trademarks of HDMI Licensing LLC in the United States and other countries.

Recommendation - EU Only



Hereby, Samsung Electronics, declares that this equipment is in compliance with Directive 2014/53/EU. The full text of the EU declaration of conformity is available at the following internet address: <http://www.samsung.com> go to Support > Search Product Support and enter the model name.

This equipment may be operated in all EU countries.

The 5 GHz WLAN(Wi-Fi) function of this equipment may only be operated indoors.

BT max transmitter power : 100mW at 2.4GHz – 2.4835GHz

Wi-Fi max transmitter power : 100mW at 2.4GHz–2.4835GHz, 5.15GHz–5.35GHz & 5.47GHz-5.725GHz

WARNING - TO PREVENT THE SPREAD OF FIRE, KEEP CANDLES OR OTHER ITEMS WITH OPEN FLAMES AWAY FROM THIS PRODUCT AT ALL TIMES.



SAMSUNG



BN68-09568A-00

Связывайтесь с SAMSUNG по всему миру

Если у вас есть предложения или вопросы по продукции Samsung, обращайтесь, пожалуйста, в информационный центр компании Samsung.

Страна	Центр поддержки покупателей ☎	Веб-узел
RUSSIA	8-800-555-55-55	www.samsung.com/ru/support
GEORGIA	0-800-555-555	www.samsung.com/support
ARMENIA	0-800-05-555	www.samsung.com/support
AZERBAIJAN	0-88-555-55-55	www.samsung.com/support
KAZAKHSTAN	8-10-800-500-55-500	www.samsung.com/kz_ru/support
UZBEKISTAN	00-800-500-55-500	www.samsung.com/support
KYRGYZSTAN	00-800-500-55-500	www.samsung.com/support
TAJIKISTAN	8-10-800-500-55-500	www.samsung.com/support
MONGOLIA	1800-25-55	www.samsung.com/support
UKRAINE	0-800-502-000	www.samsung.com/ua/support (Ukrainian) www.samsung.com/ua_ru/support (Russian)
BELARUS	810-800-500-55-500	www.samsung.com/support
MOLDOVA	0-800-614-40	www.samsung.com/support

Производитель:

ООО «Самсунг Электроникс Рус Калуга»,

249002, Калужская обл., Боровский р-н, д. Коряково, Первый Северный проезд, владение 1