

No frost

For household use only

## Model

R-W660PUC7  
R-W800PUC7

R-W660PUC7X  
R-W800PUC7X

Non Ice make  
model

Ice maker  
model

**INVERTER**  
X  
**Dual Fan Cooling**



Thank you very much for purchasing the Hitachi refrigerator.  
Before using this please read the instruction manual carefully  
for the correct usage.

Maintenance work must only be carried out at workshop  
by well-trained maintenance worker.

## Contents

Page

### Preparation for use

Warning and caution for safety.....	2
Preparations before use.....	4
■ Installation.....	4
■ Before use.....	4
■ Optimal Food Storage.....	4
Swing partion suggestion.....	4

### Operation

Location of food storage.....	5
How to operation.....	6
■ Name and functions of display... ..	6
■ Temperature control.....	6
■ Other functions.....	6
-Quick Freezing.....	7
-Energy Saving.....	7
-Lock .....	7
-Door Alarm.....	7
■ Refrigerator.....	8
How to use Water Dispenser.....	8
How to use Automatic Ice Maker.....	9
How to use Twist Ice Maker.....	9

### Maintenance

■ Cleaning.....	10
Troubleshooting.....	10

R600a

Refrigerant

ECO  
THERMO-SENSOR

Nano Titanium

# Warnings and Caution for Safety

To avoid harm to the user, other persons or damage to property, please read and follow the warnings and cautions below and those given throughout this manual.



The following warnings and cautions are categorized by the level of possible harm or damage that may occur from ignoring directions.

The symbols are shown as below clearly showing the significance of directions.

 **Warning** This pictograph indicates "There is a high possibility of serious injury or death, if ignored".

 **Caution** This pictograph indicates "There is a high possibility of injury or damage to property, if ignored".

- This refrigerator uses flammable refrigerants. The symbol column below states the precautions on flammable refrigerants.



The symbols below are examples.	
	This symbol is an alert mark.
	This symbol indicates "prohibited".
	This symbol indicates "necessary".



This symbol denotes the precautions on flammable refrigerants.



## WARNING



### When you install ... To avoid fire, electric shock, and injury .

-  Do not install the refrigerator in a place where it may come in contact with water.
-  Do not install the refrigerator in a place exposed to rain.
-  This may impair electricity insulation and cause electric shock or fire.

-  Ground this refrigerator to prevent electric shock and noise interference. Always ground this refrigerator and install earth leakage circuit breaker when using it in places with high humidity or moisture. (Please consult with a retailer or Hitachi service center.)

### Power Cord and Power Plug ... To avoid fire, electric shock .



-  Do not connect the wall outlet whose power capacity is less than the refrigerator's. Also, do not use power sources that are not a rated voltage.
-  If a power source is shared with other appliances using double or multipoint adapters, the adapter may heat up beyond the normal level and cause fire.

-  Connect the power plug firmly to a power outlet with the cord running down.
-  Connection of the power plug with the cord running up could apply stress on the cord and cause electrical short or overheat, which could result in electrical shock or fire.
-  Incomplete connection of the power plug could result in electrical shock or fire due to heat.



-  Do not use the damaged or loose power plug or power outlet. This may cause fire or electric shock.

-  If the supply cord is damaged, it must be replaced by the manufacturer, its service agent or similarly qualified persons in order to avoid a hazard.



-  Do not cut, bend, fold the power cord to avoid fire and electric shock.



-  Clean the dust on the power plug frequently with dry cloth.
-  Unplug the power plug and wipe it with dry cloth.
-  An insulation failure due to moisture or when dust sticks on the power plug, may cause fire.

-  Do not insert or remove the power plug with wet hands.

-  Be sure to unplug the power plug before maintaining the refrigerator.
-  Be sure to hold the power plug to unplug.

### During daily use ... To avoid fire, electric shock .



-  Do not splash water on or inside the refrigerator.
-  This may impair electricity insulation causing electric shock or fire.
-  This may also cause gas leakage because of pipe rust.



-  Do not disassemble, repair, or modify your refrigerator by yourselves.
-  Please consult with a retailer if any repair is required.



-  Do not use electrical appliances inside the food storage compartments of the appliance, unless they are of the type recommended by the manufacturer.



-  Do not use mechanical devices or other means to accelerate the defrosting process, other than those recommended by the manufacturer.



-  This appliance is not intended for use by persons (including children) with reduced physical, sensory or mental capabilities, or lack of experience and knowledge, unless they have been given supervision or instruction concerning use of the appliance by a person responsible for their safety.

-  Ether, liquid propane gas, solvent, etc. which volatile cannot be stored in this refrigerator.
-  Do not store explosive substances such as aerosol cans with a flammable propellant in this appliance.

-  Do not hang on the doors or step up on the various compartments.
-  Injury may be caused by the refrigerator tipping over or hands getting caught in door.
-  Do not enter in the refrigerator.

-  Do not put water containers or foreign articles on the top of the refrigerator.
-  Opening and closing doors etc. may cause the articles on the top of the refrigerator falling down, resulting in injury.

-  Do not damage the refrigerant circuit.
-  If you happen to damage the refrigerant pipe, stay away from the refrigerator and avoid using fire and electrical appliances.
-  And, open windows to ventilate and contact retailers or Hitachi service center.

-  Medicines, chemicals, research and experimental substances should not be stored in the refrigerator.
-  Substances that require precise conditions for storage cannot be stored in a domestic refrigerator.

## ⚠ WARNING

### During daily use ...To avoid fire, electric shock . (Continuance)

- Do not use the refrigerator in the atmosphere of flammable gas.

- Sparks from points of electrical contacts such as door switches may ignite a fire.

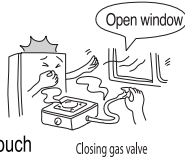

- Children should be supervised to ensure that they do not play with the appliance or get in.
- Children getting inside may not be able to get out.



- In the event of a flammable gas leak, do not touch the refrigerator and open the windows for ventilation.

- Keep ventilation openings in the appliance enclosure or in the built-in structure, clear of obstruction.

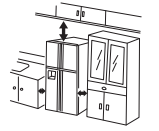

- If you find something wrong with the refrigerator, immediately unplug and consult with the retailers.



**WARNING :** When positioning the appearance, ensure the supply cord is not trapped or damaged.

**WARNING :** Do not locate multiple portable socket-outlets or portable power supplies at the rear of the appliance.

### When discarding the refrigerator.

- Follow the instructions of your region when discarding.
- This refrigerator uses R-600a for the refrigerant and cyclopentane for the blowing agent of the urethane heat insulation.

- When discarding the refrigerator, remove the door gaskets.
- To avoid a risk of an infant or child to be entrapped inside.



## ⚠ CAUTION

### During daily use ...To avoid illness and injury .

- Do not put bottles, etc. forcibly in the door pockets.
- This may cause bottles dropping down or door pockets coming off.



- Do not store food which smells or food whose color is changed abnormal.
- Such an action may cause diseases.



- Food and containers inside the freezer compartment should not be touched with wet hands.
- This may cause frost injury. (Especially in case of metal items.)



- Do not hold the top, bottom and side of the doors when closing them.
- This may result in your fingers caught by the door edge.



- Do not make an impact on the glass-made doors or shelves.
- They are made of tempered glass, however, an excess impact may result in breakage and is dangerous.



- Do not have food items protruding over the front edge of each shelf.
- Doors may not be closed properly or the door pockets may drop down. Injury may be caused from items like bottles falling and knocking over your feet.



- Do not store glass bottles in the freezer compartment.
- Bottles may break by the contents freezing and cause injury.

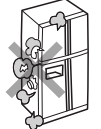

- Do not put your hands into the bottom surface of the refrigerator cabinet.
- When cleaning, putting your hands near the bottom surface of the refrigerator may result in injury by thin metal sheets.



- Do not have your feet too close when opening the door of the refrigerator.
- When opening the door, your feet may be hit, resulting in injury.



### When moving or carrying ...To avoid damaging, wetting, soiling the floor, or to avoid injury.

- Do not use door handles when carrying the refrigerator.
- Never use the carrying handles to hang up with a chain hoist or similar machines.

- Use the carrying handle when carrying the refrigerator.
- Hold the carrying handles only. If hold door handles, hands may slip and may cause injury.
- Carry the refrigerator by at least 4 persons for safety reasons.
- Carry it with the doors facing upward.

#### Before carrying the refrigerator:

- Take out all food items and ice cubes.
  - Lay a protective sheet or cloth to protect the floor from damage and catch remaining water spilled from the refrigerator.
  - With a large piece of old cloth underneath, tilt the refrigerator backward to drain water.
  - Finally carry the refrigerator with the doors facing upward.
- Secure the doors well with adhesive tapes so they do not open.
  - If transporting in a vehicle, do not load the refrigerator on its side. This could damage the compressor.

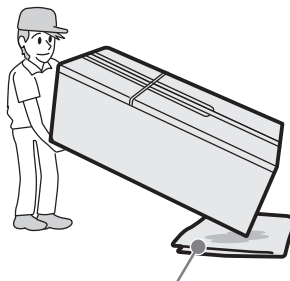

Such as old cloth

- On a floor that is easily scratched, do not move the refrigerator with the wheels of refrigerator.
- The wheels may scratch the floor.
- For a floor that may be easily scratched, lay a protective mat, etc. .

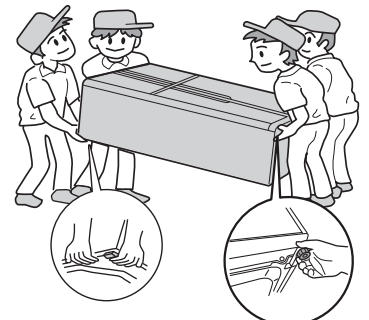

### When replacing lamps (LED) is required.

- When replacing lamps (LED) is required. Please contact your dealer or Hitachi Service Center.

# Preparations before Use

## Installation

1. Install on a rigid and level floor.
2. Please use this refrigerator in a room temperature between 10°C to 43°C.  
Sufficient performance may not be obtained, if the room temperature is too low or too high.
3. Do not install the refrigerator where it is exposed to direct sunlight or other heat source.
4. Install in an atmosphere which is dry or has air ventilation.
5. The refrigerator requires enough air ventilation space around the cabinet to have efficient cooling performance. Space of at least 30 cm over the top, 10 cm at rear and 5 cm at both sides for proper air circulation.
6. Ground the refrigerator to prevent electric shock and noise interference. Always ground this refrigerator when using it in places with high humidity or moisture (Please consult with retailers).
7. Make the refrigerator stand horizontally by adjusting the leveling legs (adjustor).

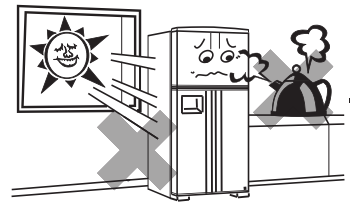

- Without adjusting the legs, door height may not be level, or there may be abnormal vibration or noises depending on floor conditions. Follow the instructions below.

- ① Turn the adjustable legs to lower the adjustable legs until they touch the floor firmly.
- ② Compare the height of left and right doors and lower adjustable leg whose door height is lower than the other until the both door height become level:

- Turn the adjustable leg for 1 turn makes approx. 1mm door height change.
- It will take several days until the legs fits the floor and the door height becomes stable.

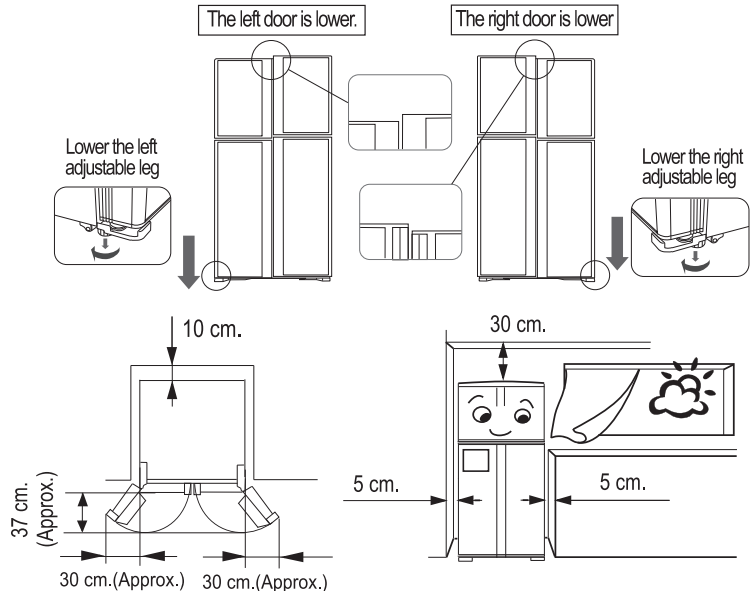
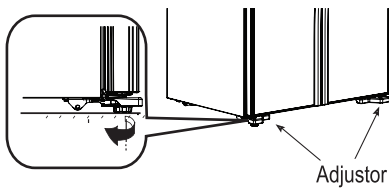

## Before Use

1. Clean inside the refrigerator. Wipe the surface gently with soft cloth.
2. Connect the refrigerator to an exclusive wall power outlet. The refrigerator can be connected to an outlet soon after it is installed. Surely use with the rated voltage and exclusive power outlet.
3. Allow enough duration for sufficient cooling before storing food. It may take about 4 hours to fully cool down and could even take about 24 hours when the ambient temperature is high.



## Optimal Food Storage

1. Keep enough space between food. Several food placed too close together may obstruct the flow of cold air.
2. Make food cool enough before putting it in the refrigerator. Putting warm food in the refrigerator raises the inside temperature and wastes electricity.
3. Do not block the cold air vent. This will adversely affect the cold air flow and may not keep the temperature inside even. Moreover, it could result in freezing food near the vent.
4. Using food wrap or sealed containers prevent the food from drying on transition of smells.

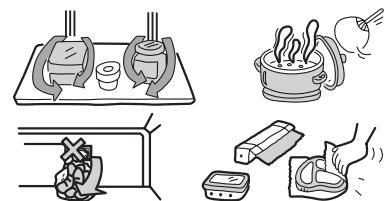

# Swing Partition suggestion

## Swing Partition suggestion

- Do not hold the swing partition while opening or closing the right door. Otherwise, another parts may collapse.
- Whenever the door is opening, the swing partition will be close automatically. While the door is closing, the swing partition will be open. Please follow as usual. Even if, the swing partition may collapse with swing stopper and the door will not close completely.
- In order to prevent from dew, there is a heater installed inside to heat up the swing partition. Due to this heater, the temperature of the swing partition is hot (the swing partition is not defective though it is hot).
- There are not abnormal when you feeling heavy while opening or closing the right door which is installed the swing partition.

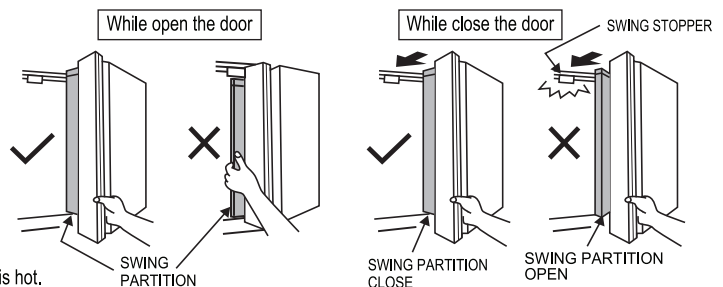



# Location of Food Storage

## Ice Maker model

**Freezer Compartment** -20°C~-18°C

**Freezer Shelf**

- Storage of frozen food and ice cream, etc.



**Automatic Ice Maker**

- For making ice cube storage made by Automatic Ice Maker (see page 9)



**Refrigerator Compartment** 1°C~5°C

**Refrigerator Shelves**

- Storage of side dish, desert, etc.



**Water Dispenser Tank**

- 1.2 liters tank supply for dairy cool drinks.

**Ice Maker Water Tank**

- 1 liter tank supply for made 96 ice cubes.

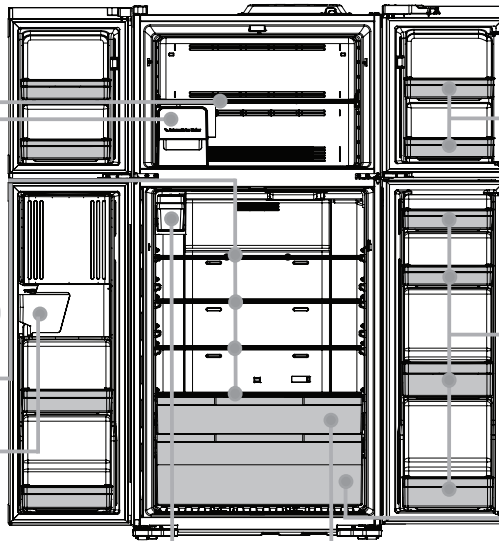

**Freezer Door Pockets** -19°C~-17°C

**Freezer Door Pockets**

- Storage of packed small frozen food.
- Not recommended for long storage, because temperature rise caused by door open may occur.



**Refrigerator Door Pockets** 2°C~6°C

**Refrigerator Door Pockets**

- Storage of packed small food and drinks such as juice, milk, etc.



**Vegetable Compartment** 4°C~7°C

**Vegetable Drawers**

- Storage of fruits and vegetables.



**Fresh select** 1°C~5°C

**Fresh select**

- Storage of fruits vegetables or dairy meat. (see page 8)

**Notice**

- Above temperatures are the approximate values in the conditions of outside temperature 32°C, the setting of the refrigerator compartment "Normal", freezer compartment "Normal" while doors being closed and without food storage.
- Door pocket temperatures may be little higher than above temperatures.

# Location of Food Storage

## Non Ice Maker model

**Freezer Compartment** -20°C~-18°C

**Freezer Shelf**

- Storage of frozen food and ice cream, etc.



**Twist Ice Maker**

- For making ice cube storage made by Twist Ice Maker (see page 9)



**Refrigerator Compartment** 1°C~5°C

**Refrigerator Shelves**

- Storage of side dish, desert, etc.



**Water Dispenser Tank**

- 1.2 liters tank supply for dairy cool drinks.

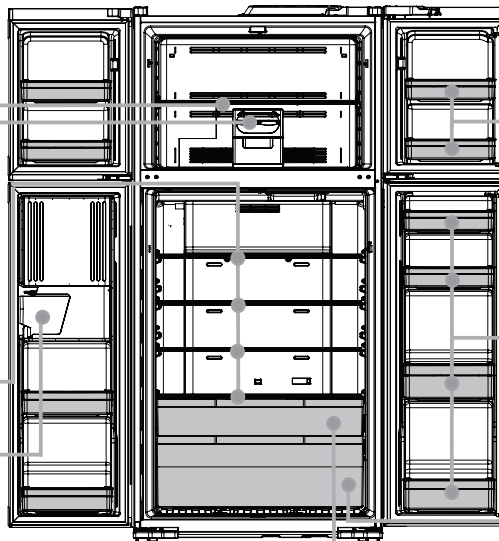

**Freezer Door Pockets** -19°C~-17°C

**Freezer Door Pockets**

- Storage of packed small frozen food.
- Not recommended for long storage, because temperature rise caused by door open may occur.



**Refrigerator Door Pockets** 2°C~6°C

**Refrigerator Door Pockets**

- Storage of packed small food and drinks such as juice, milk, etc.



**Vegetable Compartment** 4°C~7°C

**Vegetable Drawers**

- Storage of fruits and vegetables.



**Fresh select** 1°C~5°C

**Fresh select**

- Storage of fruits vegetables or dairy meat. (see page 8)

**Notice**

- Above temperatures are the approximate values in the conditions of outside temperature 32°C, the setting of the refrigerator compartment "Normal", freezer compartment "Normal" while doors being closed and without food storage.
- Door pocket temperatures may be little higher than above temperatures.

# How to operation

## □ Name and Functions of Display

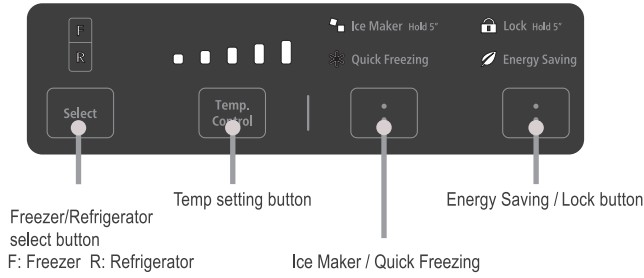

### Notice

- If you unplug the power plug or a power failure occurs and then the refrigerator restarts, the temperature display and each setting will be automatically resumed \*\*\*. However, "Quick Freezing" operation will be cancelled.
- Approximately 30 seconds after the end of operation, all LED become unlit.
- Response of the touch panel may change depending on the surrounding temperature, humidity, physical condition of the user or operation status of the adjoining electric product.
- The panel may not respond if it is wet or dirty.

## □ Temperature Control The display is indicating the status of temperature setting.

### 1. Freezer Compartment

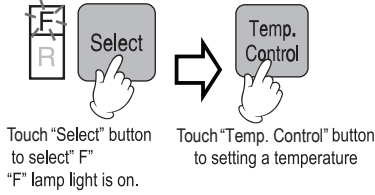

### 2. Refrigerator Compartment

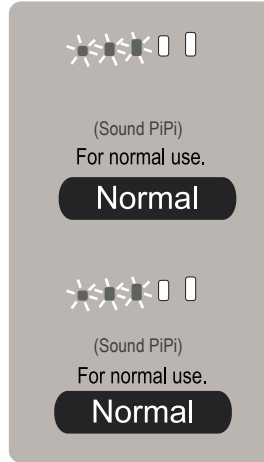
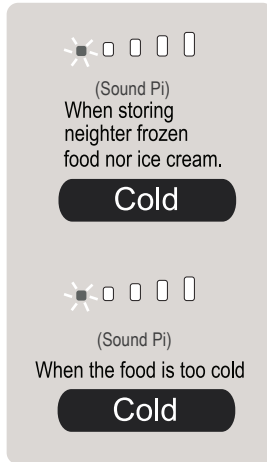
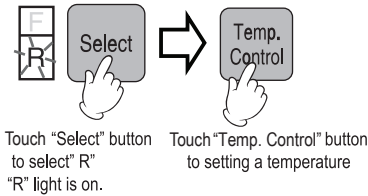

\*\*\* There must setting more than 45 seconds before unplug the power or power failure. otherwise the temperature display shown as before setted.

# Other Functions

## □ To set the fine adjustment of the temperature (Refrigerator compartment/ Freezer Compartment)

Touch "Select" and "Temp control" to make as adjustment.

Each time you touch the button, the corresponding indicator lamp changes in order shown below (9 steps).

(■ Lighting ■ Blinking □ Turned off)

Indication lamp	■ □ □ □ □	■ ■ □ □ □	■ ■ ■ □ □	■ ■ ■ ■ □	■ ■ ■ ■ ■	■ ■ ■ ■ ■	■ ■ ■ ■ ■	■ ■ ■ ■ ■	■ ■ ■ ■ ■	■ ■ ■ ■ ■
Setting	Cold	➡	➡	➡	Normal	➡	➡	➡	Coldest	
Sound	Pi!	Pi!	Pi!	Pi!	PiPi!	Pi!	Pi!	Pi!	Pi!	Pi!

## □ To cancel the fine adjustment of the temperature.

Touch "Temp. Control" button for 5 seconds until "PiPi!" sound is heard and you can set temperature by normal step (5 steps)

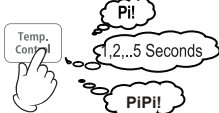

Touch "Temp. Control" for 5 seconds until 1 "PiPi!" sound is heard.

### Notice

- This function is subjected to change according model type.
- Factory setting, the adjustment temperature by normal step (5 steps).

## Other functions

### 1. Quick Freezing

When you want to freeze food or make ice quickly, use this function.

Touch "Quick Freezing" button for Start Quick Freezing operation, lamp light is on.



Touch "Quick Freezing" button again for stop Quick Freezing operation, lamp light is off.



2 Hours (Approx.)

After 2 hours (approx.) Quick freezing operation will be finished, lamp light is off.



**Notice**

- During "Quick Freezing", priority cooling of the freezer compartment will be done. Thus, try to avoid unnecessary opening and closing the doors not to have a temperature rise of the refrigerator compartment.

### 2. Energy Saving

Recommend to use this function in case of low storage volume, or a long vacation when the doors are not opened for long time.

1 Touch "Energy Saving" button for Start Energy Saving operation, light is on.

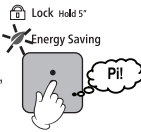

2 Touch "Energy Saving" button again for stop Energy Saving operation, light is off.



**Notice**

- In case the compartment temperature rises up, the operation will be back to a normal setting temporarily.
- After a long time operation of "Energy Saving", in some cases, fatty ice cream, etc. may become soft. Please stop "Energy Saving" operation in this case.
- If you press "Quick Freezing" button during "Energy Saving" operation, "Energy Saving" operation will be cancelled.

### 3. Lock

You can prevent mischief of all the buttons on the control panel caused by children.

1 Touch "Lock" button for 5 seconds ("Lock" light is on).

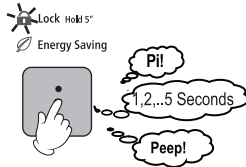

2 To stop this function, Touch "Lock" for 5 seconds again ("Lock" light is off)

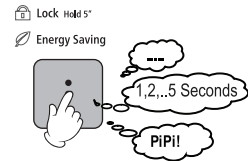

### 4. Door Alarm and ECO Alarm Display.

If the door is left open for more than 1 minute, the alarm system will inform the user by the sound and digital display.

- Door Alarm: Informs by PeepPeepPeep sound.
- Eco Alarm Display: Indicates the door opening state on the control panel.

Duration of Door Opening	Door Alarm Sound	ECO Alarm Display
After 1 minute	PeepPeepPeep	All LED on display - are Flashing
After 2 minute	PeepPeepPeepPeepPeep	
After 3 minute	Peeps continuously.	

#### To Deactivate Alarm and Sound

1. Keep Touching "Select" button for 5 seconds until "Peep!" sound is heard.

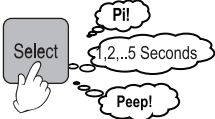

There is not sound when touching any button (disactive door alarm sound).



#### To re-activate Alarm and Sound

1. Keep Touching "Select" button for 5 seconds until "PiPi!" sound is heard.

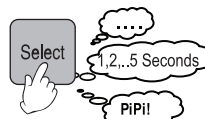

There is sound when Touching any button (active door alarm sound).

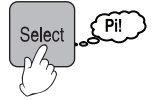

**Notice**

- Upon shipment, the alarm and sound are set "ON".
- If the Door Alarm, Eco Alarm Display and each button operation sound have been deactivated, the refrigerator will still set the alarm and sound to "OFF" even though a power failure or when unplugging and reconnecting the power plug.

## Refrigerator Compartment

- If you keep refrigerator in a hot and humid place, frequent opening the door or storing a lot of vegetables in it may cause dew forming which has no effect on its performance. Remove the dew with cloth free from care.

### Fresh Select

Vegetable • — • Dairy/Meat

Set the lever to "Vegetable" to provide temperature for vegetable and fruit 3°C~5°C

Set the lever to "Dairy/Meat" to provide temperature for dairy / meat 1°C~3°C

- There is a temperature control which can adjust the amount of cold air flowing into the drawer.

**CAUTION** The drawer is large enough space for children or pets to crawl DO NOT allow them to play inside the drawer.

### Caution

- If you want to store meat or fish longer, please store them in the freezer compartment.
- Be careful, it might be frozen if that food has a lot of moisture.
- When closing the refrigerator door, push the chilled case for close. If you close the door while the chilled case is still pulled out. The chilled case might be broken.
- Meat and fish can be kept fresh before being frozen.

### Egg pocket

- It can place 10 eggs also turn the rear side to place the small items.

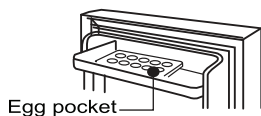

### Adjusting the shelves.

- Pull up the back and pull out the shelf forward.
- Set the refrigerator shelves by combining with stored food.

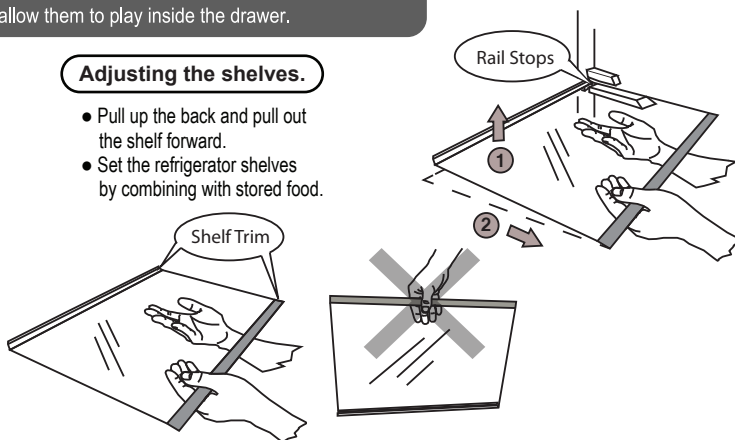

### CAUTION

Shelf trims are removable, Holding the shelf with both hands. DO NOT holding trim or holding shelf with only one hand otherwise it may drop or injury.

## How to use the Water Dispenser

### Using the Water Dispenser

1



- Keep pressing the lever until the required quantity in the glass.

2

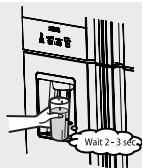

- Waiting for 2-3 sec., small amount of residual water might be produced.

### Notice

- For a first installed, Allow 24 hours for the refrigerator cool down and chill water.

### Caution

- Dry any water that accumulates in the Water tray and also wipe up any water droplets on the door surface with a dry cloth.

### Using the Water Dispenser Tank

1

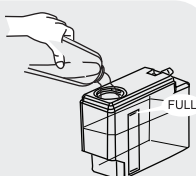

Filling the pure water until the "FULL" level then closed by cap.

2

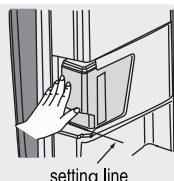

Push the tank into the case until it locked at the setting line.

### Caution

Using the water dispenser for the first time :

- Throw away the first 6 full cups of water dispenser. Odor or dust may adhere on it.
- If water tank was dropped, make sure that water is not leaking from the tank.
- Do not fill other liquid, any beverages such as juice, Coke beer etc, into the water tank.
- Do not fill hot water into the tank (Tank Heat-resistance temperature : 50 °C)

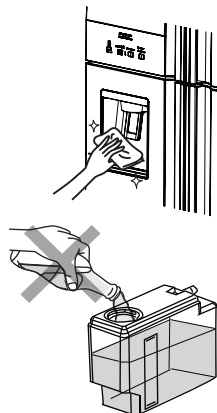



## Turning on/off the Automatic Ice Maker Function

First, check the Automatic Ice Maker is in operation.

1. When in operation.



The lamp will turn on.

2. To stop the operation, touch the "Ice Maker" button for 5 seconds.

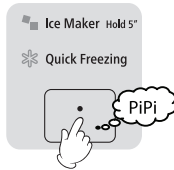

The lamp will turn off.

3. When restarting operation, touch the "Ice Maker" button for 5 seconds.

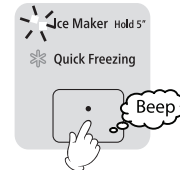

The lamp will turn on.

**Notice** • If you do not intend to use the Automatic Ice Maker, turn it off.

## Using the Ice Maker Water Tank

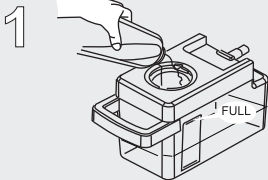

Filling the pure water until the "FULL" level then closed by cap.

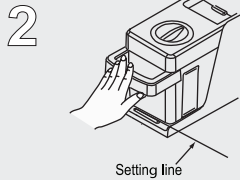

Push the tank into the case until it locked at the setting line.

### Caution

Using the ice maker for the first time :

- Throw away the first full ice box of Ice cubes. Odor or dust may adhere on it.
- If water tank was dropped, make sure that water is not leaking from the tank.
- Do not fill other liquid, any beverages such as juice, Coke beer etc, into the water tank.
- Do not fill hot water into the tank (Tank Heat-resistance temperature : 50 °C)
- Do not put anything, such as frozen food, ice cream other than ice in the ice box,
- Do not touch ice lever detector or ice tray with your hands, You may injured.

### Notice

- For a first installed, Allow 24 hours for the refrigerator cool down and make ice.
- Ice maker will stopped automatically when ice box is full and it will started again automatically when ice cubes in the ice box is reducing or empty.
- It is normal that a noise is generated when ice made or ice dropped into the ice box.

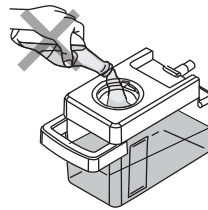
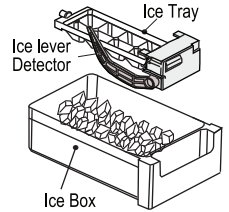

# How to use Twist Ice Maker

# Non Ice Maker Model

## Ice Making

- Pull out the "Twist Ice Maker" and pour in water up to the full line.
- After ice is made, turn the lever clockwise firmly and drop the ice into the "Ice Bank".

### Notice

- Do not remove the ice maker with the frame and do not twist it as shown in the picture or else it will be damaged.
- Do not use the "Ice Bank" as an ice maker tray or else it will be damaged.

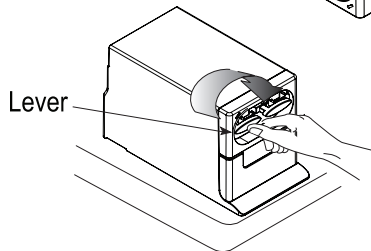
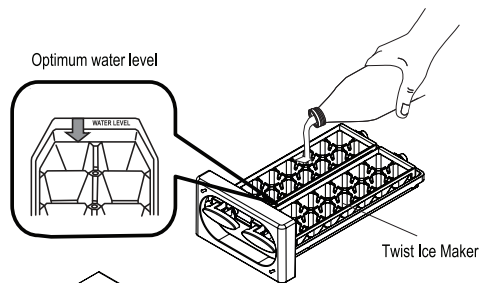

# Maintenance

## ☐ Cleaning (Please clean the refrigerator once a month)

1. Unplug the refrigerator.
2. Remove all food.
3. Wipe the refrigerator clean.
  - It is the best if smudges are wiped off immediately. It is also recommended to clean the areas of the refrigerator not clearly in view once a year.
  - Use a soft cloth moistened with lukewarm water to wipe of smudges. For smudges which are difficult to remove, use a diluted cloth.
  - Neatly clean the door gasket because it gets dirty easily.
4. If any droplets remain on the surface of the parts that have been washed, wipe them.
5. Return all parts their original locations.
6. Inspect and clean the power plug, cord and outlet.
7. Plug the power cord into the outlet.

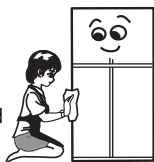

### Notice

- Even if the power plug is plugged in immediately after being unplugged, the compressor will not run for 10 minutes. However, if the inside is not cold, it will start running in approximately 30 seconds.
- If the cooking oil smears on the refrigerator, please wipe it off. (The plastic parts might be cracked).

### Caution

- Do not use the following items which damage parts and painting : Polishing powder, soap powder, oil, boiling water, brush, acid, benzine, thinner, alcohol and alkaline detergent, etc.



■ When replacing lamps (LED) is required. Please contact your dealer or Hitachi Service Center.

## ☐ Cleaning the Water Tank

### Notice

- Both water tanks ( Water dispenser and Ice maker) should be cleaned every week for reasons of hygiene.
- Using a clean sponge or soft cloth and a mild detergent in warm water, hand wash, rinse and dry all removable parts and interior surfaces throughly.

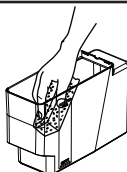

- As seen in the figure below, press the central front part of the lid to lift it up. (Do not open the lid by nails.)

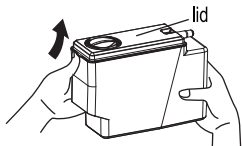

- To close the lid, make sure that the grips at the back are still holding the lid, then close the lid down in the direction as shown below.

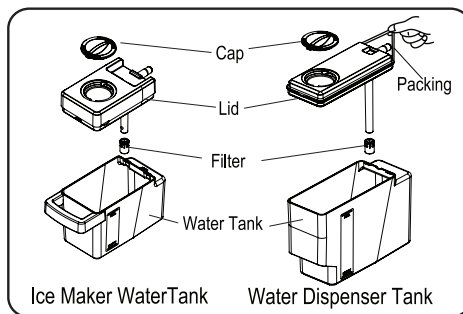
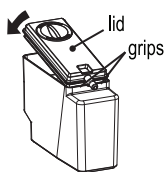



# Troubleshooting

Before you call for service, please check the following items:

The refrigerator does not get cold at all.	<ul style="list-style-type: none"> <li>● Is the refrigerator plugged in properly?</li> <li>● Check the fuse box for blown fuse or tripped circuit breaker.</li> </ul>
The refrigerator does not get cold enough.	<ul style="list-style-type: none"> <li>● Is the refrigerator placed in the direct sunlight?</li> <li>● Is the refrigerator placed near a heat source?</li> <li>● Is the temperature control dial set to "cold"?</li> <li>● Has anything hot been placed in the refrigerator?</li> <li>● Is the food stored too much?</li> <li>● Is the door being opened and closed too frequently?</li> <li>● Is the door being slightly open?</li> </ul>
Food in the refrigerator compartment freezes.	<ul style="list-style-type: none"> <li>● Is the temperature control dial set to "coldest"?</li> <li>● Do you place the high moisture food and vegetables at the inner part of the shelf nearby the cold air vent? They will be frozen if being placed nearby the cold air vent.</li> </ul>
The inside is smelling.	<ul style="list-style-type: none"> <li>● Do you store odor food without wrapping it?</li> </ul>
Sound is noisy.	<ul style="list-style-type: none"> <li>● Make sure the refrigerator is installed firmly.</li> <li>● Is the refrigerator touching the wall?</li> </ul>
Frost forms on the wall of the freezer room	<ul style="list-style-type: none"> <li>● Did you make too many ice cubes in the freezer room?</li> <li>● Condensation can occur when you leave the door open for a long time. Then it frost forms on the wall.</li> </ul>
There are waving and/or distortions on the door surface, the side and the top surface of the refrigerator	<ul style="list-style-type: none"> <li>● Slight waving and/or distortions are generated in the manufacturing process of the refrigerator. They may be conspicuous according to the position of the light source and/or the brightness etc., but there is no problem with performance.</li> </ul>

This is not a malfunction of the refrigerator.

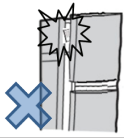
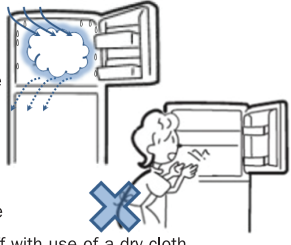
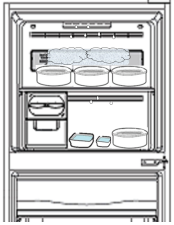
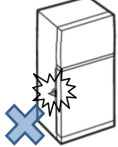
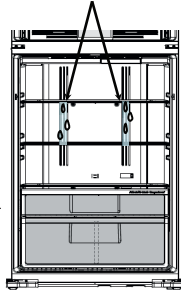
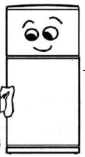
The surface of the refrigerator is hot.	<ul style="list-style-type: none"> <li>● The refrigerator contains the dew prevention and heat radiation pipes.</li> <li>● Especially the back may be heated when starting up or if the door is frequently opened and closed.</li> </ul>
If a door is shut, other doors may open.	<ul style="list-style-type: none"> <li>● The air duct of two compartment is connected. When close one of the door, another door may be opened by the wind pressure. This is a normal phenomenon.</li> </ul>
Does it have any abnormal sound?	<ul style="list-style-type: none"> <li>● The sounds like water flowing and boiling water are sound of the cooling liquid (refrigerant).</li> <li>● A creaking sound comes from the storage compartment. It is the sound caused by friction of the parts due to temperature change.</li> </ul>

	General operation	Please check here	Possible causes and /or Recommended solutions
Frost or ice is generated in the freezer compartment		The door of the freezer compartment was not left open temporarily?	Check that the wrapping paper of the food is not getting caught in order not to make gap between door and door gasket when you close the door. 
		The door of the freezer compartment was not opened frequently or longer time than necessary?	When the door is opened frequently or if the door is opened when the humidity around the refrigerator is high, moisture in the air may be turned into some frost or ice on the inner wall or component of the freezer compartment, or around the air channels. This is not a failure. Please try not to open the door too many times or for a long time. Also, please wipe frost or ice generated in the freezer compartment off with use of a dry cloth. 
		Making extra ice by using an additional ice-tray which was not originally installed in the refrigerator?	When the many containers in which water or liquid is stored are put in the same time, water or liquid may be evaporated and turned into frost or ice on the wall or component of the freezer compartment, or around the air channels. You can suppress these frost and ice by putting lid to avoid evaporation. Please wipe frost and ice off with use of a dry cloth. 
Dew or Frost is generated in the refrigerator compartment		The door of the refrigerator compartment was not left open temporarily?	Please check not to pinch the food or plastic bag between the door and door frame when you close the door. 
		The door of the refrigerator compartment was not opened frequently or longer time than necessary?	When the door is opened frequently or if the door is opened when the humidity around the refrigerator is high, moisture in the air may be turned into some dew on the inner wall or component of the refrigerator compartment, or around the chilled air blow-off port. This is not a failure. Please try not to open the door too many times or for a long time. Also, please wipe off the dew in the refrigerator compartment with a dry cloth. dew condensation 
		Storing many vegetables containing much water?	The humidity of the vegetable compartment is higher than other compartments. Accordingly, depending on the amount or type of the vegetable, dew condensation may be generated on the plastic case of vegetable compartment. However, this is not a failure. When you do not want to have this kind of dew, please wrap your vegetables in a plastic film. Also, when the dew condensation happens many times, water may be accumulated in the vegetable compartment. Please wipe the water off with a dry cloth.
Dew is generated on the outer surface of the refrigerator		The volume of humidity around the refrigerator is not high?	When the humidity rises such as in rainy day, some dew may be generated on the outer surface of the refrigerator. Please wipe the dew off with a dry cloth. 
		The temperature setting is not set as "Coldest"?	When the temperature setting is set as "Coldest", some dew may be generated on the outer surface of the refrigerator. Please set the setting as "Normal". Also, please wipe dew off with use of a dry cloth. 

#### Why frost and dew are generated?

When warm and humid air contacts something cold, dew is generated. For example, if you put some ice in the glass in your room, air around the glass will be cold down and some dew may be generated on the outer surface of the glass.



In the same way, when warm and humid air enters into the refrigerator at the door opening, the warm and humid air contacts cold inner wall and little dew may be generated.



Accordingly, if the door opening is too frequent or too long, dew will be accumulated at every door opening. In some cases, dew may be frozen to generate some frost or ice flakes in the freezer compartment.

## Severe warning signs for Disposal

Cyclopentane is used as in the insulation. The gases in insulation material require a special disposal procedure. Please contact your local authorities in regard to the environmentally safe disposal of this product.

## About Non-Fluorocarbon refrigerator

- This refrigerator, include refrigerant and the heat insulator, is using hydrocarbon (non-fluorocarbon). The hydrocarbon is a material that does not rip up the ozone and have very little influence on global warming. It is the global environment concern material.
- R600a refrigerant is flammable. But the refrigerant is being sealed up by the refrigerate circuit and never leak by usual use. In case of the refrigerate circuit damage by any chance. Please avoid the use of fire and electric product, open the window and ventilate. Afterwards, please contact Hitachi Service Center.

### WARNING

- Children should be supervised to ensure that they do not play with the appliance or get in.
- Children getting inside may not be able to get out.
- This appliance can be used by children aged from 8 years and above and persons with reduced physical, sensory or mental capabilities or lack of experience and knowledge if they have been given supervision or instruction concerning use of the appliance in a safe way and understand the hazards involved.
- Children shall not play with the appliance.
- Cleaning and user maintenance shall not be made by children without supervision.

The appliance is intended to be used in household and similar applications such as:

- Staff kitchen areas in shops, offices and other working environments
- Farm houses and by clients in hotels, motels and other residential type environments.
- Bed and breakfast type environments.
- Catering and similar non-retail applications.

This symbol mark means that used electrical and electronic products shall not be mixed with general household waste.

Do not try to dismantle the system and unit by yourself as this could have harmful effects on your health and the environment.

Refrigerators must be treated at a specialized treatment facility for recycling and recovery and shall not be disposed of in the municipal waste stream.

Please contact the installer, dealer or local authority for more information.

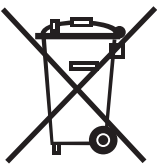



# Інструкція з експлуатації Холодильник ХІТАЧІ



# HITACHI

No frost

Тільки для домашнього використання

## Модель

R-W660PUC7  
R-W800PUC7

R-W660PUC7X  
R-W800PUC7X

Моделі без  
льодогенера-  
тора

Моделі з  
льодогенера-  
тором

**INVERTER**  
X  
**Dual Fan Cooling**



Дякуємо за придбання холодильника ХІТАЧІ.  
Перш ніж підключити його, будь ласка, уважно прочитайте керівництво з експлуатації для правильного користування пристроєм

Ремонт і сервісне обслуговування холодильника повинні проводитися тільки фахівцями Авторизованих Сервісних Центрів.

## Зміст

## Сторінка

### Підготовка для використання

Застереження і заходи безпеки.....	14
Підготовка до експлуатації.....	16
■ Встановлення.....	16
■ Перед використанням.....	16
■ Оптимальне зберігання їжі.....	16
Використання висувного відділення.....	16

### операціон

Ідентифікація частин .....	17
<b>Дія</b>	
■ Функції дисплея.....	18
■ Управління температурним режимом.....	18
■ Інші функції.....	18
-Швидка заморозка.....	19
-Енергозбереження.....	19
-Захист від дітей.....	19
-Функції дверного сигналу та ЕКО дисплей.....	19
■ Холодильна камера.....	20
Як використовувати дозатор....	20
Використання автоматичного та поворотного льодогенератора.....	21

### Обслуговування

■ Чистка.....	22
Індикація несправностей .....	22



R600a  
Refrigerant

ECO  
THERMO-SENSOR

Nano Titanium



# Застереження і заходи безпеки

Наступні застереження і заходи безпеки розподілені за категоріями залежно від можливої шкоди або шкоди, яка може мати місце внаслідок недотримання даних заходів

	<b>Застереження</b>	Дана піктограма означає "Існує висока ймовірність серйозного каліцтва або смерті у разі недотримання заходів безпеки"
	<b>Заходи безпеки</b>	Дана піктограма означає "Існує висока ймовірність серйозного пошкодження або знищення майна в разі недотримання заходів безпеки"

■ У даному холодильнику використовується легкозаймистий холодоагент. Символ, позначений у колонці нижче вказує на застережні заходи при роботі з легкозаймистими холодоагентами.

Символи, вказані нижче, ясно вказують призначення попередження.

Нижче наведені символи є прикладами	
	Цей символ означає "попередження про небезпеку"
	Цей символ означає "заборонено"
	Цей символ означає "необхідно"



Цей символ означає заходи обережності при поводженні з легкозаймистими холодоагентами.

## Застереження

### Під час робіт з установки ... Щоб уникнути пожежі, удару струмом, і каліцтв

- Не встановлюйте холодильник у місцях можливого контакту з водою.
- Контакт з водою може пошкодити ізоляцію електропроводів і привести до удару струмом або пожежі.

### Електрошнур та штепсель ... Щоб уникнути пожежі, удару струмом

- Не приєднуйте пристрій до розетки, потужність якої менше, ніж потужність холодильника. Також, не використовуйте джерела живлення з номінальною напругою.
- Якщо джерело живлення використовується для підключення інших побутових приладів за допомогою адаптера з двома і більше розетками, адаптер може нагрітися понад нормального рівня і стати причиною пожежі.
- Не використовуйте пошкоджені або розхитані штепселя та/або розетки. Вони можуть стати причиною пожежі або удару струмом
- Не можна перерізати, перегинати, складати шнур живлення, щоб уникнути загоряння і удару струмом
- Не вставляйте і не виймайте штепсель мокрими руками

### При щоденному використанні ... Щоб уникнути загоряння, удару струмом

- Не розпиляти воду на холодильник або всередині нього
- Така дія може пошкодити електроізоляцію і привести до удару струмом або пожежі
- Це може призвести до витoku паза через проржавілі труби.
- Не використовуйте інші електроприлади у відділенні для зберігання харчових продуктів; до використання допускаються тільки спеціально рекомендовані виробником прилади
- Це пристрій не призначений для використання людьми (включаючи дітей) з обмеженнями фізичних, відчутних або розумових здібностей, або при нестачі досвіду і знань. Використання дозволяється під наглядом або керівництвом по роботі з пристроєм, наданими людиною, відповідальним за безпеку даних осіб.
- Не дозволяйте дітям розгойдуватися на дверцятах і підійматися по різних відділеннях холодильника
- Вони можуть отримати каліцтва через перекидання холодильника або застрявання рук в дверцятах
- Не можна влізати в холодильник
- Забороняється пошкоджувати систему циркуляції холодоагенту
- Якщо ви з необережності пошкодили трубку циркуляції холодоагенту, не наближайтеся до холодильника, чи не запалюйте вогонь і не використовуйте електроприлади
- Також, відкрийте вікна для вентиляції та зверніться до продавця або в сервісний центр

- Заземліть холодильник щоб уникнути удару струмом і шумових перешкод. Завжди заземлюйте даний холодильник в місцях з високою вологістю або вогкістю (будь ласка, проконсультуйтеся з продавцем)
- Вставте штепсель в розетку так, щоб електричний дріт звисав вниз.

- Якщо при підключенні штепселя шнур розташовується знизу вгору, то під впливом напруги може мати місце коротке замикання або перегрів, які можуть привести до удару струмом або пожежі

- Не щільно вставлений в розетку штепсель може призвести до удару струмом або пожежі внаслідок перегріву
- Якщо шнур живлення або штепсель пошкоджено, будь ласка, проконсультуйтеся з продавцем про можливість ремонту

- Періодично витирайте пил зі штепселя за допомогою сухої тканини
- Вийміть штепсель з розетки і протріть його сухою тканиною
- Накопичуючись на штепселі, пил і вогкість можуть порушити ізоляцію і призвести до займання

- До початку робіт з обслуговування холодильника переконайтеся, що виняїлий штепсель з розетки
- При виключенні холодильника тримайтеся за штепсель

- Не розбирайте, не ремонтуєте, не змінюйте ваш холодильник своїми силами
- Будь ласка, проконсультуйтеся з продавцем, якщо потрібен будь-який вид ремонту

- Не використовуйте механічні прилади або будь-які інші способи для прискорення процесу розморожування, окрім спеціально рекомендованих виробником приладів
- Ефір, скраплений газ-пропан, сольвенти та інші речовини що випаровуються не можна зберігати в холодильнику
- Не зберігайте легкозаймисті речовини в холодильнику. Вони можуть призвести до вибуху та пожежі

- Не кладіть ємності з водою або сторонні предмети на верх холодильника
- Предмети на верху холодильника можуть впасти і призвести до каліцтва через те, що постійно відкриваються і закриваються дверцята холодильника

- У холодильнику не можна зберігати ліки, хімікати, дослідні або експериментальні речовини
- У холодильнику для домашнього користування не можна тримати речовини, що потребують особливих умов зберігання

## ⚠ Застереження

- ❌ Не використовуйте холодильник у зоні можливого загоряння газу
  - Іскри в місцях контактів, таких як, реле дверного запору, можуть стати причиною загоряння
- ❌ У разі витoku газу не торкайтеся до холодильника і відкрийте вікна для вентиляції



- ❗ Необхідно контролювати використання холодильника дітьми з тим, щоб переконатися, що діти не грають з пристроєм і не забираються всередину
  - Забравшись всередину, діти можуть не вибратись назовні.



- ❗ Неблокуйте вентиляційні отвори в корпусі пристрою або при вбудовуванні в кухонні меблі

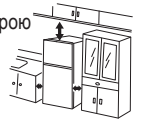

- 🔌 Якщо робота холодильника здається вам незвичайною, негайно від'єднайте його від джерела живлення і проконсультуйтеся з продавцем

- 🔌 При заміні внутрішньої лампи холодильника витягніть штепсель з розетки. Використовуйте вказаний в інструкції тип лампи, щільно вставте її при заміні

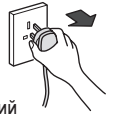

### Утилізація холодильника

- ❗ При утилізації дотримуйтеся нормам вашого регіону
  - У цьому холодильнику використовується R-600a в якості холодоагенту і ціклопентан в якості пароутворювача для уретанової теплоізоляції
- ❗ При утилізації холодильника видаліть ущільнювач на дверцяті
  - Щоб уникнути ризику того, що немовля або дитина виявляться замкнутими всередині холодильника



## ⚠ Заходи безпеки

### При щоденному використанні ... Щоб уникнути захворювань і каліцтв

- ❌ Не засовуйте із зусиллям пляшки та подібні предмети в дверні ніші
  - Через це можуть випасти пляшки або відкріпитися дверні ніші
- ❌ Не зберігайте харчові продукти з невластивим їм запахом або з ненормально зміненим кольором
  - Такі дії можуть призвести до хвороб
- ❌ Їжу та ємності усередині відділення заморозки не можна брати мокрими руками
  - Така дія може призвести до обмороження (особливо у випадку дотику до металевих предметів)
- ❌ Зачинаючи дверцятка, не притримуйте верх, низ або бічну її частини
  - Через це ви можете прищемити пальці краєм дверей
- ❗ Міцно тримайте ручку при відкриванні та закриванні дверцят

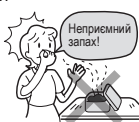

- ❌ Не допускайте, щоб харчові продукти виступали за межі зовнішньої межі кожної полиці
  - Через це двері можуть нещільно закриватися або дверні ніші можуть відкріпитися. Можна отримати травму, наприклад, через те що впала на вашу ногу і розбилася пляшка



- ❌ Не зберігайте скляні пляшки у відділенні для заморозки
  - При замерзанні вмісту пляшка може тріснути і стати причиною травми

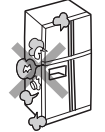

- ❌ Не засовуйте долоні до днища холодильної камери
  - Якщо при вбиранні ваші руки потраплять у зону біля днища холодильної камери, ви можете отримати травму через тонкі металеві листи



- ❗ Не ставте ноги занадто близько, відкриваючи дверцятка холодильника
  - Відкриваючи дверцятка, ви можете вдарити себе по нозі і отримати травму



### При перевезенні або перенесенні... Щоб уникнути пошкодження, відсірівання, забруднення підлоги або можливої травми

- ❗ Попередження про серйозну небезпеку:
  - Для пересування і розпакування холодильника необхідно принаймні четверо людей.
  - Зніміть всю упаковку, доставивши холодильник в будинок покупця
  - Під час транспортування холодильник повинен стояти вертикально.
  - Використовуйте візок для пересування холодильника.

- ❌ Не пересувайте холодильник за допомогою його коліщаток на підлозі, який легко подряпати
  - Коліщатка можуть подряпати підлогу
  - Придбайте захисний килимок або подібний предмет для підлоги, на якому легко залишаються подряпини

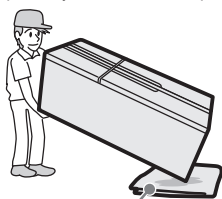

наприклад стара тканина

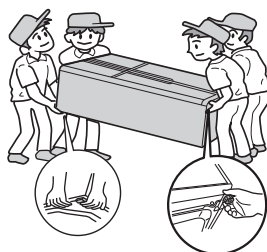

### При необхідності заміни лампи (LED).

- ❗ При необхідності заміни лампи (LED), будь ласка, зв'яжіться з продавцем або Авторизованим Сервісним Центром Hitachi.

## Встановлення

1. Встановлюйте холодильник на жорсткій і рівній підлозі
2. Будь ласка, використовуйте цей холодильник при навколишній температурі від 10С до 43С. Достатня потужність не буде досягнута, якщо навколишня температура дуже низька або висока.
3. Не встановлюйте холодильник там, де він перебуває під прямими променями сонця або в радіусі дії інших джерел тепла
4. Встановлюйте холодильник там, де сухо і присутня вентиляція повітря
5. Для правильної роботи холодильника залиште не менше 30 см вільного простору зверху, 10 см ззаду і по 5 см з боків холодильника для правильної циркуляції повітря.
6. Заземліть холодильник щоб уникнути удару струмом і шумових перешкод. Завжди заземляйте даний холодильник в місцях з високою вологістю або вогістю (будь ласка, проконсультуйтеся з продавцем)
7. Встановіть холодильник вертикально, налаштувавши ніжки регулювання рівня (регулятори).

• Без підгонки регульованих опор висота дверей може виявитися неоднаковою, або може мати місце незвичайна вібрація, шум, залежно від стану підлоги. Дотримуйтеся нижчеподаних інструкцій

1. Відкручіть вниз регульовані опори доти, поки кожна з них не буде міцно впирається в підлогу
  2. Порівняйте висоту лівої і правої дверцят, зменшіть довжину тієї регульовані опори, з боку якої двері вище іншої; регулюйте опори до тих пір, поки висота дверей не буде однаковою
- Один поворот регульованою опори становить приблизно 1 мм зміни висоти дверей
  - Мине кілька днів, поки опори відрегулюються відносно полу і висота дверей стане стабільною

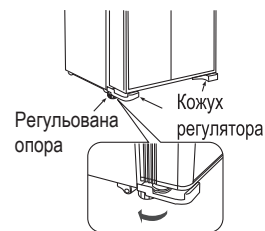
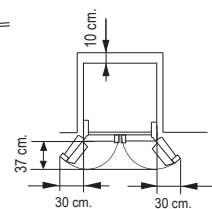
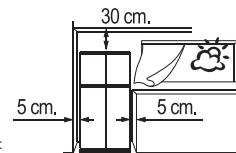
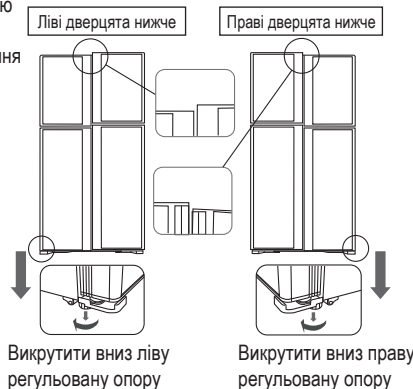

## Початок роботи

1. Прибирання всередині холодильника. Акуратно протріть поверхню вологою м'якою тканиною
2. Підключіть холодильник в окрему настінну розетку. Холодильник можна включати в розетку незабаром після його встановлення. Підключайте холодильник тільки до окремої розетки номінальної напруги
3. Завантажуйте харчові продукти в холодильник після того, як його камера досить охолола. Цей процес може зайняти близько 4 годин до повного охолодження; можливо, вам доведеться чекати близько доби в разі високої температури навколишнього середовища

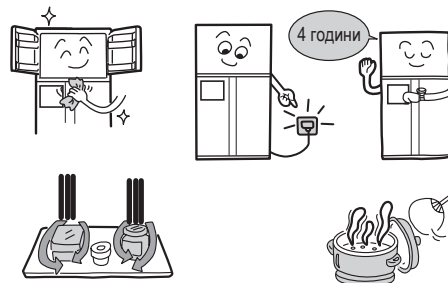

## Зберігання продуктів

1. Між харчовими продуктами повинно залишатися достатньо простору. Кілька харчових продуктів, покладених занадто щільно один до одного, можуть перешкодити вільному припливу холодного повітря. Розміщуйте продукти на достатній відстані один від одного
2. Дайте харчовому продукту добре охолонути, перш ніж помістити його в холодильник. Якщо в холодильник поміщається теплий харчовий продукт, то внутрішня температура піднімається, що веде до збільшення витрати електроенергії
3. Не перекривайте вентиляційний отвір для холодного повітря. Така дія негативно позначиться на потоці холодного повітря; холодильник не зможе підтримувати рівномірну температуру всередині камери. Більше того, перекриваючи отвір - продукт може замерзнути.
4. Використання харчової плівки або використання ємностей що закриваються дозволяє уникнути висихання їжі або розповсюдження запахів.



## Використання висувного відділення

### Використання висувного відділення

- Не тягніть за висувне відділення, коли відкриваєте або закриваєте дверцята, інакше інші деталі можуть бути пошкоджені.
- При відкриванні дверцят висувне відділення автоматично закриється. При закриванні дверцят, висувне відділення відкриється. Якщо не закрити висувне відділення, воно упреться в обмежувач і дверцята не закриються до кінця.
- Для запобігання утворення конденсату, всередині висувного відділення встановлено нагрівач і він може бути теплим - це не ознака неполадки.
- Якщо праві дверцята, на яких встановлено висувне відділення, відкриваються і закриваються з труднощами, це не є ознакою неполадки.

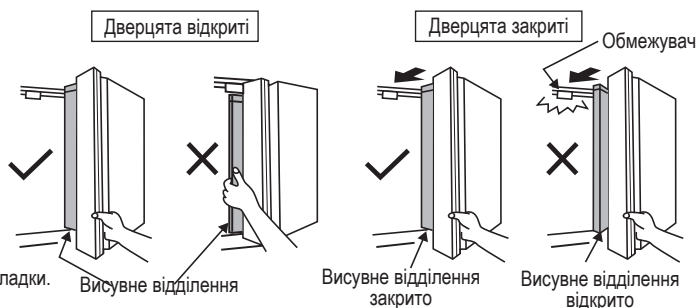



## Ідентифікація частин (модель з льодогенератором)

### Морозильна камера -20°C~-18°C

#### Полиці морозильної камери

- Зберігання заморожених харчових продуктів, морозива, і т.д.



#### Автоматичний льодогенератор

- Відділення для кубиків льоду, намороженого в автоматичному льодогенераторі



### Холодильна камера 1°C~5°C

#### Полиці холодильної камери

- Зберігання салатів, десертів та ін.



#### Дозатор для води

- Ємності 1,2 літра для води вистачає для приготування прохолодних напоїв протягом дня.

#### Ємність для води льодогенератора

- Ємності в 1 літр вистачає для наморожування 96 кубиків льоду.

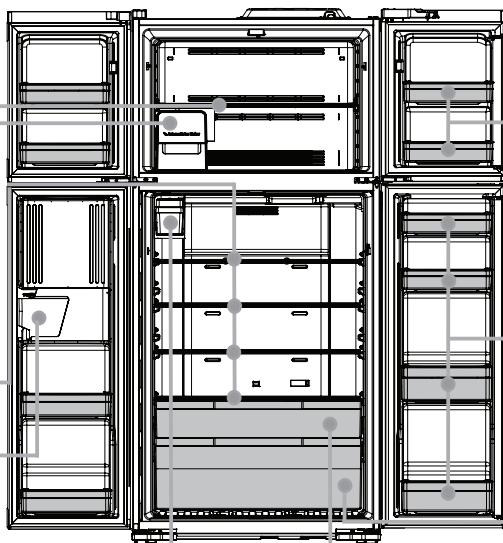

### Двері мороз. камери -19°C~-17°C

#### Ніші дверцят морозильної камери

- Зберігання маленьких упаковок заморожених харчових продуктів
- Не рекомендується довго зберігати продукти в цих нішах, тому що при відкритті дверей температура може підніматися



### Дверні ніші холодильної камери 2°C~6°C

#### Дверні ніші холодильної камери

- Зберігання пакетованих харчових продуктів і напоїв, таких, як сік, молоко, та ін.



### Відділення для овочів 4°C~7°C

#### Висувні камери для овочів

- Зберігання фруктів і овочів



### Fresh select 1°C~5°C

#### Fresh select

- Зберігання фруктів і овочів або молочних продуктів / м'ясо.

**Увага:** Вище наведені температури приблизними показниками для умов температури зовнішнього середовища 32 С, при закритих дверях і за відсутності харчових продуктів у камерах.

## Ідентифікація частин (модель без льодогенератором)

### Морозильна камера -20°C~-18°C

#### Полиці морозильної камери

- Зберігання заморожених харчових продуктів, морозива, і т.д.



#### Перекидний TWIST льодогенератор

- Для зберігання кубиків льоду.



### Холодильна камера 1°C~5°C

#### Полиці холодильної камери

- Зберігання салатів, десертів та ін.



#### Дозатор для води

- Ємності 1,2 літра для води вистачає для приготування прохолодних напоїв протягом дня.

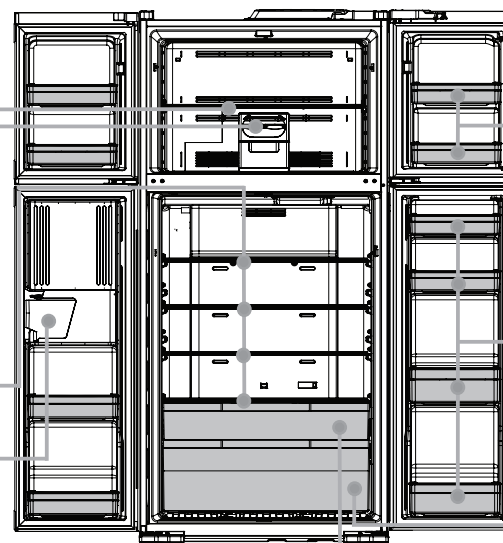

### Двері мороз. камери -19°C~-17°C

#### Ніші дверцят морозильної камери

- Зберігання маленьких упаковок заморожених харчових продуктів
- Не рекомендується довго зберігати продукти в цих нішах, тому що при відкритті дверей температура може підніматися



### Дверні ніші холодильної камери 2°C~6°C

#### Дверні ніші холодильної камери

- Зберігання пакетованих харчових продуктів і напоїв, таких, як сік, молоко, та ін.



### Відділення для овочів 4°C~7°C

#### Висувні камери для овочів

- Зберігання фруктів і овочів



### Fresh select 1°C~5°C

#### Fresh select

- Зберігання фруктів і овочів або молочних продуктів / м'ясо.

**Увага:** Вище наведені температури приблизними показниками для умов температури зовнішнього середовища 32 С, при закритих дверях і за відсутності харчових продуктів у камерах.

## Функції дисплея

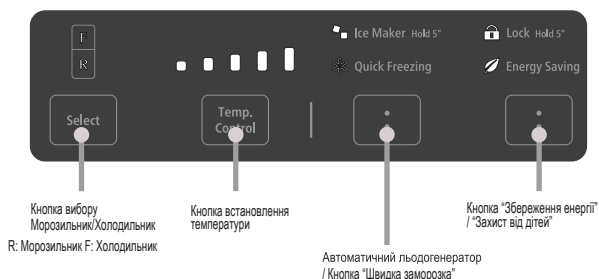

### Увага!

- Якщо ви виймали штепсель з розетки, або якщо трапився перебіи електропостачання, і холодильник включається заново, дисплей температури і кожна установка поновляться автоматично. Однак, дію "Швидка заморозка" буде скасовано.
- Приблизно через 30 секунд після закінчення роботи, світлодіодний індикатор стати горить.
- Реакція сенсорної панелі може змінюватися в залежності від surrounding температури, вологості, фізичного стану користувача або експлуатації стані прилеглої електричної продукту.
- Панель може не реагувати, якщо це Ват або забруднений.

## Управління температурним режимом

### 1. Температурний режим морозильної камери

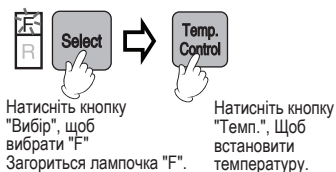

(Sound Pi)

При відсутності у камері заморожених продуктів або морозива.

**ХОЛОДНО**

(Sound Pi)

Якщо продукти занадто холодні або замерзають.

**ХОЛОДНО**

(Sound PiPi)

Для звичайного використання.

**норма**

(Sound PiPi)

Для звичайного використання.

**норма**

(Sound PiPiPi)

Для швидкого приготування льоду або заморожування продуктів, або якщо навколишня температура дуже висока, а охолодження морозильної камери недостатнє.

**ДУЖЕ ХОЛОДНО**

(Sound PiPiPi)

Для більш швидкого і сильного охолодження продуктів.

**ДУЖЕ ХОЛОДНО**

### 2. Температурний режим для холодильної камери

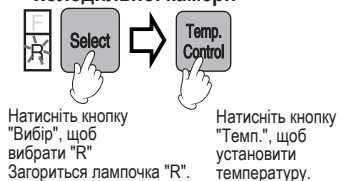

\*\*\*Для збереження налаштувань потрібно не менше 45 секунд. Якщо до закінчення цього часу прилад буде вимкнено або припиниться подача електроенергії, значення температури не зміняться.

## Інші функції

### Як налаштувати температуру (холодильна камера / морозильна камера)

Щоб налаштувати температуру, торкніться "Select" і "Temp control".

Коли ви торкаєтесь кнопки, відповідна індикаторна лампочка змінюється у вказаній нижче послідовності (9 рівнів)

(■ Світиться ■ Блимає □ Не світиться)

Індикаторна лампочка	□ □ □ □ □	□ □ □ □ □	□ □ □ □ □	□ □ □ □ □	■ □ □ □ □	■ □ □ □ □	■ □ □ □ □	■ □ □ □ □	■ □ □ □ □	■ □ □ □ □
Налаштування	Холодно	➡	➡	➡	Нормально	➡	➡	➡	Найнижча температура	
Сигнал	Пі!	Пі!	Пі!	Пі!	ПіПі!	Пі!	Пі!	Пі!	Пі!	

### Як скасувати налаштування температури

Утримуйте кнопку "Temp control" 5 секунд, доки не почуєте сигнал "ПіПі".

Тоді ви зможете встановити температуру на нормальному рівні (5 рівнів).



#### Примітка

- Ця функція може змінюватися залежно від моделі.
- Заводське налаштування, встановлення нормальної температури (5 рівнів).

## □ Інші функції

**1. Швидка заморозка** • Використовуйте цю функцію, якщо хочете швидко заморозити харчові продукти або приготувати швидко лід.

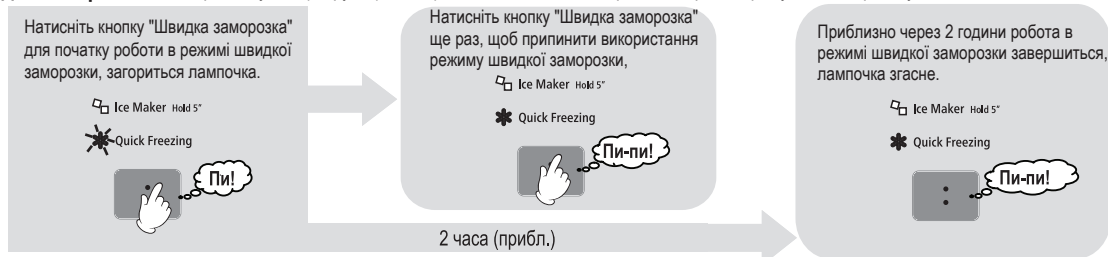

### Увага!

- Під час "Швидкої заморозки" пріоритетом подачі холодного повітря буде морозильна камера. Таким чином, намагайтеся уникати непотрібного відкриття і закривання дверцят в цей час з тим, щоб температура в холодильній камері не підвищувалася.
- Після автоматичного завершення "Швидкої заморозки" і повторного натискання кнопки лампа засвітиться - однак, операція "Швидка заморозка" не почнеться. Операцію можна почати лише через 60 хвилин.

## 2. Енергозбереження

• Рекомендуємо використовувати цю функцію в разі мало завантаження холодильника харчовими продуктами, або під час довгої відпустки, коли дверці не відкриваються тривалий час

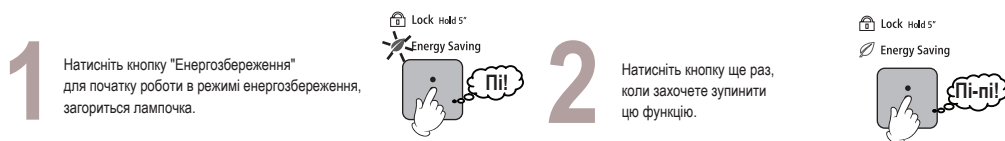

### Увага!

- У разі підвищення температури в камері дана операція тимчасово зміниться на звичайні налаштування.
- Після довгого періоду дії "Енергозбереження" в деяких випадках продукти, подібні морозиву з високим вмістом жирів, можуть стати м'якими. Будь ласка, скасуйте операцію "Енергозбереження" в цьому випадку.

### Заходи безпеки

- Якщо процес "Energy Saving" (збереження енергії) протікає (включений) при високій вологості навколишнього середовища, то може з'явитися виділення вологи у вигляді крапель. У цьому випадку, будь ласка зупиніть роботу функції.

**3. Захист від дітей** • Ви можете запобігти грі дітей з усіма кнопками панелі управління.



## 4. Функції дверного сигналу і ECO сигналу

Якщо двері залишаються відкритими більш ніж 1 хвилину, система сигналізації повідомить користувачеві про це шляхом звуків і індикації на цифровому дисплеї.

- Дверний сигнал: інформує звуком Піпіпі.
- Зображення сигналу ECO: інформує про відкритий стан двері на панелі управління.

Двері залишаються відкритими	Звук дверного сигналу	Зображення сигналу ECO (Модель з льодогенератором)
Через хвилину	Піпіпі	Всі індикатори на дисплеї моргають.
Через 2 хвилини	Піпіпіпіпі	
Через 3 хвилини	Тривалий сигнал	

### Як відключити сигнал оповіщення та звуковий сигнал

1. Утримуйте кнопку "Select" натиснутою протягом приблизно 5 секунд, поки не почуєте звук "Пі"

Немає звукової індикації при натисканні будь-якої кнопки (сигнал оповіщення відкритої двері відключений).



### Як знову включити сигнал оповіщення та звуковий сигнал

1. Утримуйте кнопку "Select" натиснутою протягом приблизно 5 секунд, поки не почуєте звук "Піпі"

Звукова індикація при натисканні будь-якої кнопки (сигнал оповіщення відкритої двері активований).



### Увага!

- Холодильник поставляється з включеними функціями сигналу оповіщення та звукового сигналу.
- Якщо ви виймаєте штепсель з розетки і вставляєте його знову, або в разі перебоїв електропостачання, холодильник автоматично включить систему оповіщення.

## Холодильна камера

Якщо холодильник буде перебувати в жаркому або вологому просторі то часте відкриття дверей, або завантаження великої кількості овочів, може спричинити утворення конденсату, що ніяк не впливає на роботу холодильника. Протріть конденсат чистою тканиною

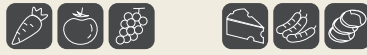
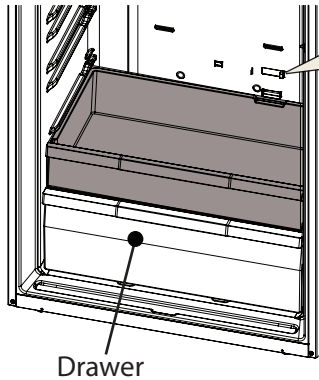

Vegetable • • Dairy/Meat

Встановіть рукоятку на "овочі" для того, щоб отримати температуру для зберігання овочів і фруктів на рівні 3°C~5°C

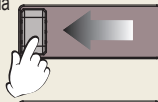

Встановіть рукоятку на "молочні продукти/м'ясо" для того, щоб отримати температуру для молочних продуктів і м'яса на рівні 1°C~3°C

Це контроль температури, що дозволяє регулювати кількість холодного повітря, що потрапляє в висувну камеру.

## Заходи безпеки

- Якщо Ви хочете зберігати м'ясо або рибу довше, покладіть їх у морозильну камеру.
- Будьте обережні - продукти, що містять велику кількість вологи, можуть замерзнути.
- Перед тим, як закрити дверцята, засуньте охолоджуваний ящик всередину. Якщо закрити дверцята, коли він відкритий, ящик може зламатися.



Висувна камера досить велика, в неї можуть забратися діти або домашні тварини, НЕ ДОЗВОЛЯЙТЕ їм грати всередині камери.

## Лоток для яєць.

- У нього можна покласти до 10 яєць, а також перевернути, перетворивши на невеликий ящик.

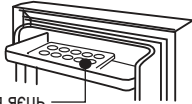

Лоток для яєць.

## Регулювання полиць.

- Підніміть передню частину полиці і дістаньте її на себе.
- Встановіть полиці холодильника залежно від розмірів збережених продуктів.

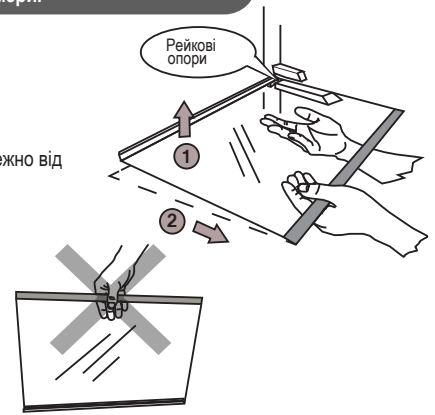

Рамки полиці знімаються. Тримайте полицю двома руками. НЕ тримайте рамку або полицю одною рукою, щоб вони не впали або не пошкодилися.

## Як використовувати дозатор для води

### Використання дозатора для води.



- Продовжуйте натискати на важіль, поки склянка не наповниться до потрібного вам рівня.



- Почекайте 2-3 секунди, ще може вилитися невелика залишкова кількість води.

### Увага!

- Відразу після установки почекайте 24 години, щоб холодильник достатньо охолов і зміг охолодити воду.

### Заходи безпеки

- Витирайте воду, яка може зібратися в піддоні для води, також витирайте всі підтечі від води, які утворюються на поверхні дверей, за допомогою сухої тканини.

### Використання ємності дозатора для води.

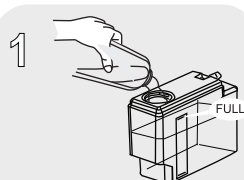

- Наповніть чистою водою до рівня "FULL", потім закрийте кришкою.



- Сасуньте ємність в ящик, поки вона не дійде до упору і закріпиться на лінії установки.

### Заходи безпеки

- Використання дозатора для води в перший раз:
- Вилийте перші 6 повних чашок, наповнених з дозатора для води. Вони можуть містити пил або мати запах.
- Якщо ви упустили ємність для води, переконайтеся, що з неї не витікає вода
- Не наливайте будь-яку іншу рідину, будь-які напої, наприклад сік, колу, пиво і т.д. в ємність для води.
- Не наливайте гарячу воду в ємність (Ємність витримує температуру до 50 C)

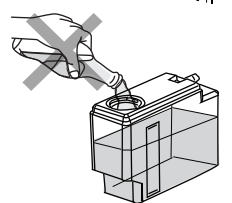



# Як використовувати автоматичний льодогенератор

## Включення / відключення функції автоматичного льодогенератора.

По-перше, перевірте, чи включена функція льодогенератора.

### 1. При його роботі



Лампи включені

### 2. Для виключення функції натисніть на кнопку "Ice Maker" (5 сек.)



Лампи включені

### 3. При відновленні роботи натисніть на кнопку "Ice Maker" (5 сек.)



Лампи включені

### Увага!

• Якщо ви не маєте наміру використовувати автоматичний льодогенератор, відключіть цю функцію вручну.

## Використання ємності для води льодогенератора

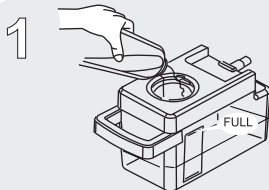

Наповніть чистою водою до рівня "FULL", потім закрийте кришкою.

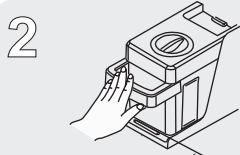

лінія установки  
Засуньте ємність в ящик, поки вона не дійде до упору і закріпиться на лінії установки.

### Заходи безпеки

- Відразу після установки почекайте 24 години, щоб холодильник достатньо охолов і зміг охолодити воду.
- Льодогенератор закінчить роботу автоматично, коли ємність для кубиків льоду заповниться, і почне роботу автоматично, коли кількість кубиків у ємності зменшується, або ємність спорожніє.
- Нормальним є виникнення шуму, коли наморозують лід, або кубик падає в ємність для льоду.

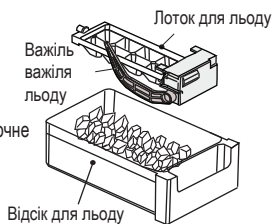

### Заходи безпеки

Використання льодогенератора в перший раз:

- Не використовуйте всі перші кубики з ємності для льоду. Вони можуть містити пил або мати запах.
- Якщо ви впустили ємність для води, переконайтеся, що з неї не витікає вода.
- Чи не напиватися будь-яку іншу рідину, будь-які напої, наприклад сік, колу, пиво і т.д. в ємність для води
- Не напивайте гарячу воду в ємність (Ємність витримує температуру до 50 C)
- Не кладіть нічого, крім льоду, наприклад, заморожені харчові продукти, морозиво, в ємність для кубиків льоду.
- Не чіпайте детектор рівня льоду або піддон для льоду руками, ви можете поранитися.

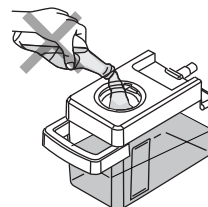

# Як використовувати поворотний льодогенератор

## Морозильна камера

### Приготування льоду.

- Вийміть "Обертвий льодогенератор" і залийте воду до позначки максимального рівня води.
- Після приготування льоду, поверніть важіль за годинниковою стрілкою, лід буде падати у відділення для кубиків льоду.

### Увага!

- Не згинайте форму для льоду, як показано на малюнку, інакше вона буде пошкоджена.
- Не використовуйте відділення для кубиків льоду в якості форми для заморозки льоду, інакше воно буде пошкоджено.

Мітка рівня води

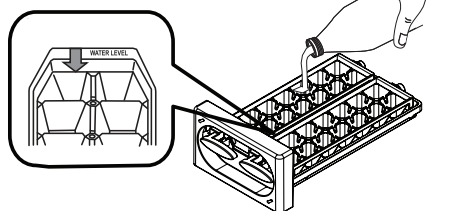

Важіль

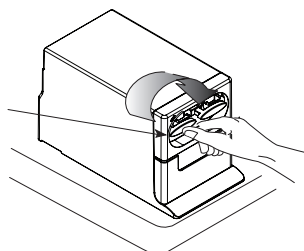

## ☐ Чистка (будь ласка, очищайте холодильник раз на місяць)

1. Вимкніть холодильник.
2. Вийміть усі продукти.
3. Ретельно протріть холодильник.
  - всі забруднення краще видаляти негайно. також, рекомендується чистити приховані і важкодоступні місця холодильника не рідше одного разу на рік.
  - Для видалення забруднень рекомендується використовувати м'яку тканину, змочену в теплій воді. для видалення сильних забруднень, використовуйте м'яку тканину, змочену кухонним миючим засобом.
  - Промийте дверний ущільнювач, так як він легко забруднюється.
4. Якщо залишилася волога, протріть її сухою тканиною.
5. Після чищення встановіть всі витягнуті деталі на їх місця.
6. Переконайтеся, що кабель живлення, вилка і настінна розетка не мають сколів і тріщин, і включіть вилку кабелю живлення в розетку

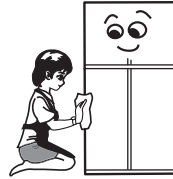

### Увага!

- навіть якщо вилка вставлена в розетку відразу після відключення, компресор не запускається протягом 10 хв. Однак, у випадку якщо температура в камерах не достатньо низька, компресор запуститься через 30 сек.
- Якщо на деталі холодильника потрапило рослинне масло, ретельно зітріть його (пластикові деталі можуть розтріскатися від нього).

### Заходи безпеки

- Ніколи не використовуйте для чищення полірувальну пасту, мильний порошок, масло, киплячу воду, щітки, кислоту, бензин, розчинники, спирт, лужні миючі засоби і т.д., так як вони можуть пошкодити деталі і фарбу.

## ☐ Очищення ємності для води

### Увага!

- Обидві ємності для води (дозатор і льодогенератор) потребують очищенню щотижня з гігієнічною метою.
- Використовуючи чисту губку або м'яку тканину, а також неагресивний миючий засіб з теплою водою, промийте ємності руками, прополощіть і ретельно висушіть всі з'ємні частини і внутрішні поверхні.



- Як показано на малюнку справа, натисніть центральну частину кришки, щоб відкрити її (Не відкривайте кришку нігтями)

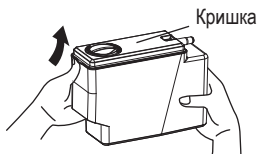

- Щоб закрити кришку, переконайтеся, що засувки ззаду тримають кришку, а потім закрийте кришку в напрямку стрілки.

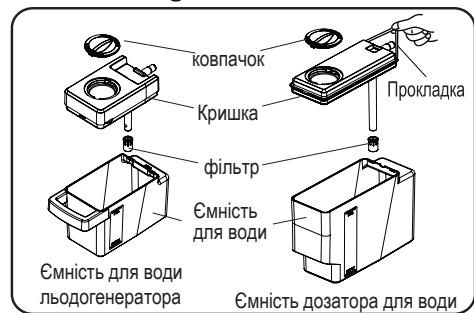

## Перед зверненням в сервісну службу

Холодильник взагалі не охолоджує.		<ul style="list-style-type: none"> <li>● Холодильник підключений до мережі правильно?</li> <li>● Перевірте блок запобіжників для виявлення перегорівшого запобіжника або спрацьовування переривника.</li> </ul>
Холодильник недостатньо охолоджує		<ul style="list-style-type: none"> <li>● Холодильник знаходиться під впливом прямих сонячних променів?</li> <li>● Холодильник знаходиться поблизу джерел тепла?</li> <li>● Шкала контролю температури встановлена на "1"?</li> <li>● Ви поклали в холодильник щось гаряче?</li> <li>● У холодильник складено занадто багато продуктів?</li> <li>● Двері холодильника відкриваються і закриваються дуже часто?</li> <li>● Двері холодильника залишаються злегка відчиненими?</li> </ul>
Заморожуються продукти в холодильному відділенні		<ul style="list-style-type: none"> <li>● Регулятор температури встановлений в положення "MAX"?</li> <li>● Ви поклали продукти з високим вмістом вологи або овочі в далеку частину полиці біля отвору для виходу холодного повітря? У цьому місці вони будуть заморожуватися.</li> </ul>
З'являється конденсат.	Зовні	<ul style="list-style-type: none"> <li>● При високій вологості повітря на дверному ущільнювачі з'являється конденсат. Протріть його сухою тканиною.</li> </ul>
	Усередині	<ul style="list-style-type: none"> <li>● Протріть його сухою тканиною і перевірте наступне:                             <ul style="list-style-type: none"> <li>● Дверцята закриваються щільно?</li> <li>● Дверцята холодильника відкривалися і закривалися занадто часто або були довго відкритими?</li> <li>● Вологість повітря висока?</li> </ul> </li> </ul>
Сильний запах всередині		<ul style="list-style-type: none"> <li>● Ви зберігаєте в холодильнику продукти з сильним запахом без упаковки?</li> </ul>
Звук роботи холодильника занадто гучний		<ul style="list-style-type: none"> <li>● Переконайтеся, що холодильник встановлений стійко.</li> <li>● Холодильник притулений до стіни?</li> </ul>
Поверхня холодильника гаряча.		<ul style="list-style-type: none"> <li>● Холодильник оснащений спеціальними трубками для запобігання утворення конденсату і для відведення тепла. Особливо сильно може нагріватися його задня стінка, якщо дверцята холодильника відкриваються і закриваються занадто часто, або під час запуску.</li> </ul>
При закритті двері можуть відкриватися інші дверцята.		<ul style="list-style-type: none"> <li>● Відділення з'єднані трубками. Коли закривається одна дверцята, інша може відкритися тиском повітря. Це нормальне явище.</li> </ul>
Якщо є якісь інші незвичайні звуки?		<ul style="list-style-type: none"> <li>● Звук, що нагадує перебіг і кипіння води - це звук охолоджуючої рідини (холодоагенту).</li> <li>● Поскрипування виходить з відділення для зберігання. Цей звук викликаний тертям деталей через зміни температури.</li> </ul>

# Руководство по эксплуатации Холодильник Hitachi



# HITACHI

No frost

Холодильник предназначен исключительно для бытового использования.

## Модель

**R-W660PUC7  
R-W800PUC7**

модель без автоматического  
ледогенератора

**R-W660PUC7X  
R-W800PUC7X**

модель с автоматическим  
ледогенератором

**INVERTER**  
X  
**Dual Fan Cooling**



Благодарим Вас за приобретение холодильника Хитачи.  
Перед использованием холодильника, пожалуйста, внимательно прочтите  
руководство по эксплуатации для правильного использования.

Ремонт и сервисное обслуживание холодильника должны проводиться только  
специалистами Авторизованных Сервисных Центров.

## Содержание

Страница

### Подготовка к эксплуатации

Предостережения и меры безопасности.....	24
Подготовка перед использованием.....	26
■ Установка .....	26
■ Перед использованием .....	26
■ Оптимальное хранение пищевых продуктов .....	26
Использование выдвижного отделения.....	26

### Эксплуатация

Место хранения пищевых продуктов .....	27
Как использовать .....	28
■ Названия кнопок и функции дисплея .....	28
■ Управление температурным режимом.....	28
■ Другие функции .....	29
- Быстрая заморозка .....	29
- Энергосбережение .....	29
- Защита от детей.....	29
- Функции дверного сигнала и ECO сигнала .....	29
■ Холодильная камера .....	30
Как использовать дозатор для воды.....	30
Как использовать автоматический ледогенератор.....	31
Как использовать Перемещаемый TWIST ледогенератор.....	31

### Обслуживание

■ чистка .....	32
Решение проблем .....	32

R600a

Refrigerant

ECO

THERMO-SENSOR

Nano Titanium

# Предостережения и меры безопасности

Пожалуйста, примите во внимание предостережения и меры безопасности, указанные ниже, во избежание причинения вреда пользователю, другим людям, и также во избежание повреждения имущества.

Следующие предупреждения и предостережения разделены по уровню возможного вреда или ущерба, который может возникнуть вследствие несоблюдения указаний.

Указанные ниже символы указывают значение указаний.

	<b>Предупреждение</b>	Данная пиктограмма указывает "Существует большая вероятность серьезной травмы или смерти, если данное указание будет оставлено без внимания".
	<b>Предостережение</b>	Данная пиктограмма указывает "Существует большая вероятность травмы или повреждения имущества, если данное указание будет оставлено без внимания".

Символы, приведенные ниже, являются примерами.	
	Данный символ обозначает "предупреждение об опасности".
	Данный символ обозначает "запрещено".
	Данный символ обозначает "необходимо".

■ В данном холодильнике используется легковоспламеняющийся хладагент. Символ, обозначенный в колонке ниже указывает на меры предосторожности при обращении с легковоспламеняющимися хладагентами.



**R600a**

Данный символ обозначает меры предосторожности при обращении с огнеопасными хладагентами.

## Предупреждение

### При установке ... Во избежание пожара, поражения электрическим током и травм.

- Не устанавливайте холодильник в местах возможного контакта с водой.
- Не устанавливайте холодильник в местах, где он может попасть под дождь или иные осадки.
- Контакт с водой может стать причиной нарушения изоляции и привести к удару током или возгоранию.
- Заземлите холодильник во избежание удара током и шумовых помех. Всегда заземляйте данный холодильник в местах с высокой влажностью или сыростью (пожалуйста, проконсультируйтесь с продавцом).

### Кабель питания и вилка ... Во избежание пожара, поражения током.

- Не подключайте к розетке, мощность которой меньше мощности холодильника. Также не используйте источники питания с напряжением, не соответствующим номинальному.
- Если источник питания используется для подключения других бытовых приборов посредством адаптера с двумя или более розетками, адаптер может нагреться выше допустимой температуры и стать причиной пожара.
- Не используйте поврежденную или изношенную вилку или розетку питания. Это может стать причиной пожара или поражения электрическим током.
- Не обрезайте, не перегибайте, не сматывайте кабель питания во избежание пожара и поражения током.
- Не подсоединяйте и не отсоединяйте кабель питания мокрыми руками.
- Вставьте вилку в розетку таким образом, чтобы кабель питания свисал вниз.
- Если при подключении вилки, кабель питания располагается снизу вверх, то под воздействием напряжения может иметь место короткое замыкание или перегрев, что может привести к поражению током или пожару.
- Неплотно вставленная в розетку вилка может привести к поражению током или пожару вследствие перегрева.
- В случае повреждения кабеля питания или вилки, пожалуйста, обратитесь в авторизованный сервисный центр для проведения ремонта.
- Как можно чаще протирайте пыль на вилке питания сухой салфеткой.
- Отсоедините вилку питания и протрите сухой салфеткой.
- Накапливаясь на вилке, пыль и влага могут нарушить изоляцию и привести к возгоранию.
- До начала работ по обслуживанию холодильника, убедитесь, что вынули вилку из розетки.
- Обязательно придерживайте вилку питания при отсоединении

### В ходе ежедневного использования ... Во избежание пожара, поражения током.

- Не распыляйте воду на поверхности холодильника или внутри него.
- Это может стать причиной нарушения электрической изоляции и вызвать поражение током или пожар.
- Это также может стать причиной утечки газа ввиду образования ржавчины на трубке.
- Не используйте другие электроприборы в отделении для хранения пищевых продуктов, если они не рекомендованы производителем.
- Данное устройство не предназначено для использования лицами (в том числе детьми) с ограниченными физическими, осязательными или умственными способностями или лицами с недостаточным опытом или знаниями. Использование разрешается под наблюдением или руководством по работе с устройством, предоставленным человеком, ответственным за безопасность данных лиц.
- Не висните на дверцах и не вставляйте на различные отделения.
- Возможно получение травмы из-за опрокидывания холодильника или в результате зажатых дверью пальцев.
- Не повреждайте систему циркуляции хладагента.
- В случае, если Вы по неосторожности повредили трубку циркуляции хладагента, не приближайтесь к холодильнику и избегайте использования огня и электрических приборов.
- Откройте окно для проветривания и обратитесь к продавцу или в сервисный центр.
- Не разбирайте, не ремонтируйте и не вносите изменения в холодильник самостоятельно.
- Пожалуйста, обратитесь в Авторизованный Сервисный Центр при необходимости проведения ремонта.
- Не используйте механические приборы или иные средства для ускорения процесса размораживания, кроме рекомендованных производителем.
- Запрещается хранить в холодильнике эфир, жидкий пропан, растворитель и прочие летучие жидкости.
- Не храните в данном устройстве взрывоопасные вещества, такие как аэрозольные баллончики с горючими газами-вытеснителями.
- Не помещайте контейнеры с водой или посторонние предметы на верх холодильника.
- Открывание и закрывание дверей и т.д. может привести к падению предметов, размещенных наверху холодильника, что может привести к травме.
- В холодильнике нельзя хранить лекарства, химикаты, исследовательские и экспериментальные вещества.
- В бытовом холодильнике запрещается хранить вещества, требующие особых условий хранения.

## ⚠ Предупреждение

### В ходе ежедневного использования ... Во избежание пожара, поражения током. (продолжение)



- В случае утечки горячего газа не прикасайтесь к холодильнику и откройте окна для проветривания.
- Искры от электрических контактов, таких как реле дверного запора, могут стать причиной возгорания.



- Следует контролировать детей, чтобы удостовериться, что они не будут играть с устройством или забираться внутрь него.
- Закрывшийся внутри ребенок может не выбраться наружу.



- Если работа холодильника кажется Вам необычной или неправильной, немедленно отсоедините его от источника питания и проконсультируйтесь с продавцом или Авторизованным Сервисным Центром Hitachi.



- Не перекрывайте вентиляционные отверстия в корпусе холодильника или при встраивании в кухонную мебель.

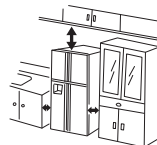

### При утилизации холодильника.



- При утилизации следуйте нормам вашего региона.
- В этом холодильнике используется хладагент R-600a и циклопентан в качестве изоляционного материала для уретановой теплоизоляции.



- При утилизации холодильника снимите дверные уплотнители.
- Во избежание риска того, что младенец или ребенок окажутся запертыми внутри холодильника.



## ⚠ Предостережение

### В ходе повседневного использования ... Во избежание заболевания или травмы.



- Не помещайте бутылки и подобные предметы в дверные ниши с усилием.
- Это может привести к выпадению бутылок или дверные ниши могут открепиться.



- Не допускайте, чтобы пищевые продукты выступали за передний край каждой полки.
- Дверцы не смогут закрываться должным образом или дверные ниши могут открепиться. Возможно получить травму, например, из-за упавшей на ногу и разбившейся бутылки.



- Не храните пищевые продукты с несвойственным им запахом или с ненормально изменившимся цветом.
- Такое действие может вызвать заболевание.

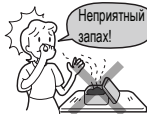

- Не храните стеклянные бутылки в морозильной камере.
- Бутылки могут лопнуть при замораживании содержимого, что может причинить травму.

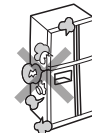

- Продукты и контейнеры внутри морозильной камеры не следует трогать мокрыми руками.
- Это может привести к обморожению. (Особенно при прикосновении к металлическим предметам)



- Не помещайте руки на нижнюю поверхность камеры холодильника.
- Если при уборке ваши руки попадут в зону возле днища холодильной камеры, вы можете получить травму из-за тонких металлических листов.



- Не держитесь за верхнюю, нижнюю и боковую часть дверей при их закрывании.
- Это может привести к попаданию пальцев в дверной проем.



- Не стойте слишком близко при открывании дверцы холодильника.
- При открывании дверцы она может ударить по ноге и причинить травму.



- Не оказывайте давление на стеклянные дверцы или полки.
- Они изготовлены из закаленного стекла, однако чрезмерное давление может привести к разрушению, что небезопасно.



### При перемещении или переноске ... Во избежание повреждения, протекания на пол, загрязнения пола или во избежание травмы.



- Не используйте дверные ручки при переноске холодильника.
- Никогда не используйте ручки для переноски для подвешивания цепной лебедки или подобного оборудования.



- Не перемещайте холодильник при помощи имеющихся у него колесиков на полу, который легко поцарапать.
- Колесики могут поцарапать пол.
- Для перемещения на полу, который легко поцарапать, проложите защитный мат, коврик и т.п.



- Используйте ручку для переноски при переноске холодильника.
- Держите только за ручки для переноски. Если Вы будете держаться за дверную ручку, рука может соскользнуть, что может стать причиной травмы.
- В целях безопасности, холодильник должны переносить более 4 человек.
- При переноске держите дверцами вверх.
- Перед переноской холодильника:
  1. Выньте из холодильника все пищевые продукты и кубики льда.
  2. Подложите коврик или кусок ткани для того, чтобы защитить пол от повреждений и чтобы собрать остатки воды, вытекающие из холодильника.
  3. После этого наклоните холодильник назад, чтобы слить оставшуюся воду на ткань.
  4. При переноске держите холодильник дверцами вверх.
- Надежно зафиксируйте дверцы липкой лентой, чтобы предотвратить их открывание.
- При транспортировке в автомобиле не кладите холодильник на боковые, заднюю или переднюю стенки. Это может стать причиной повреждения компрессора.

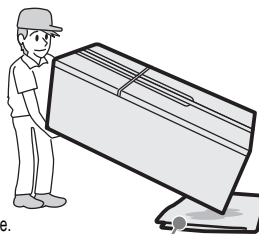

Кусок ткани

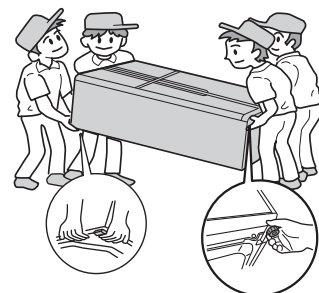

### При необходимости замены лампочек (LED).



- При необходимости замены лампочек (LED). Пожалуйста, обратитесь к своему дилеру или в Авторизованный Сервисный Центр Hitachi.



## Установка

1. Установите холодильник на прочном и ровном полу.
2. Пожалуйста, используйте данный холодильник в диапазоне комнатных температур от 10 °С до 43 °С. Достаточная мощность не будет достигнута, если температура в помещении слишком низкая или слишком высокая.
3. Не устанавливайте холодильник там, где он находится под прямыми солнечными лучами или в радиусе действия других источников тепла.
4. Установите холодильник в сухом месте с достаточной вентиляцией воздуха.
5. Для достижения необходимого уровня охлаждения, требуется пространство для циркуляции воздуха вокруг холодильника. Оставьте не менее 30 см свободного пространства сверху, 10 см сзади и по 5 см по бокам холодильника для обеспечения правильной циркуляции воздуха.
6. Заземлите холодильник во избежание поражения электрическим током и шумовых помех. Всегда заземляйте холодильник при использовании его в местах с высокой влажностью или во влажных помещениях. (Пожалуйста, обратитесь к продавцу).
7. Установите холодильник горизонтально, настроив ножки регулировки (регуляторы).

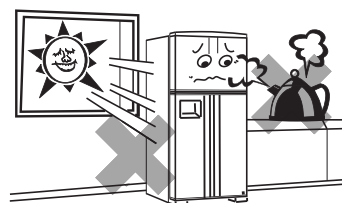

■ Без подгонки регулируемых опор высота дверей может оказаться неодинаковой, или может иметь место необычная вибрация, шум в зависимости от состояния пола. Следуйте нижеприведенным инструкциям

- 1) Выкрутите вниз регулируемые опоры до тех пор, пока каждая из них не будет прочно упираться в пол
- 2) Сравните высоту левой и правой дверцы, уменьшите длину той регулируемой опоры, со стороны которой дверь выше другой; регулируйте опоры до тех пор, пока высота дверей не станет одинаковой
  - Один поворот регулируемой опоры составляет примерно 1 мм изменения высоты двери
  - Пройдет несколько дней, пока опоры отрегулируются относительно пола и высота дверей станет стабильной

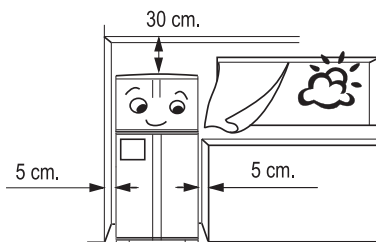
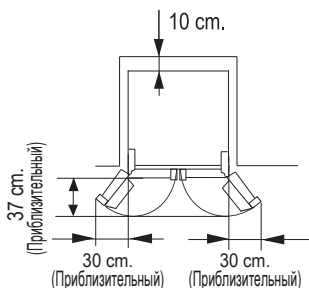
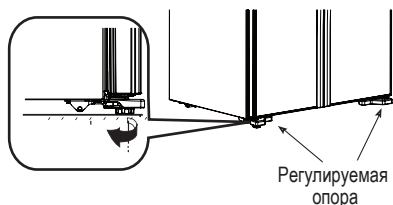
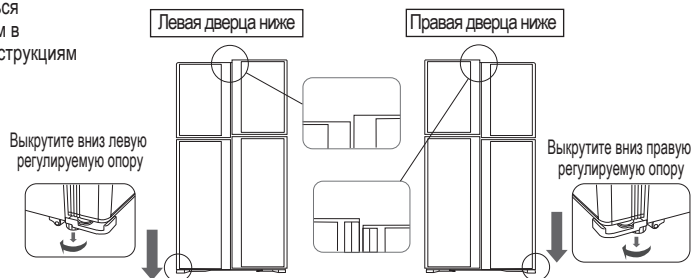

## Перед использованием

1. Очистка внутренней поверхности холодильника. Протрите поверхность аккуратно мягкой тканью.
2. Подключите холодильник к индивидуальной настенной розетке питания. Холодильник можно подключать к розетке питания сразу после установки. Подключайте холодильник только к отдельной розетке номинального напряжения.
3. Подождите достаточное время до полного охлаждения, перед тем как помещать продукты в холодильник. Полное охлаждение может занять около 4 часов, а также может потребоваться до 24 часов при высокой комнатной температуре.



## Оптимальное хранение пищевых продуктов

1. Между пищевыми продуктами должно оставаться достаточное пространство. Пищевые продукты, уложенные слишком плотно друг к другу, могут помешать свободному притоку холодного воздуха.
2. Перед тем, как убрать в холодильник, дайте продуктам достаточно остыть. Хранение в холодильнике теплых пищевых продуктов повышает внутреннюю температуру в камерах и, как следствие, расход электроэнергии.
3. Не блокируйте вентиляционное отверстие. Это негативно скажется на потоке холодного воздуха и поддержании равномерного охлаждения и температуры внутри камеры. Кроме того, это может привести к заморозанию продуктов, расположенных возле вентиляционного отверстия.
4. Использование пищевой пленки или плотно закрываемых контейнеров позволяет избежать излишнего высыхания продуктов и распространения запахов.

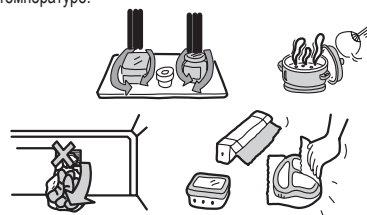

# Использование выдвижного отделения

## Использование выдвижного отделения

- Не держитесь за выдвижное отделение, когда открываете или закрываете дверцы, иначе другие детали могут быть повреждены.
- При открытии дверцы выдвижное отделение автоматически закроется. При закрытии дверцы, выдвижное отделение откроется. Если не закрыть выдвижное отделение, оно упрется в ограничитель и дверца не закроется до конца.
- Для предотвращения образования конденсата, внутри выдвижного отделения установлен нагреватель и он может быть теплым — это не признак неполадки.
- Если правая дверца, на которой установлено выдвижное отделение, открывается и закрывается с трудом, это не является признаком неполадки.

При открывании

При закрывании

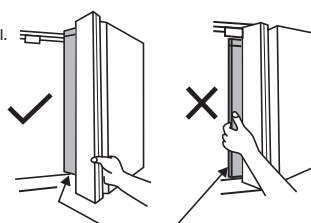

Выдвижное отделение

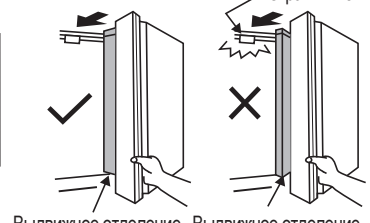

Выдвижное отделение закрыто

Выдвижное отделение открыто

## Место хранения пищевых продуктов

## Модель с автоматическим ледогенератором

### Морозильная камера -20°C~-18°C

#### Полки Морозильной камеры

- Хранение замороженных продуктов и мороженого и т.д.



#### Автоматический ледогенератор

- Отделение для кубиков льда, намороженных в автоматическом ледогенераторе (см. стр. 33)



### Холодильная камера 1°C~5°C

#### Полки холодильника

- Хранение гарниров, десертов и т.д.



#### Дозатор для воды

- Емкости 1,2 литра для воды хватает для приготовления прохладных напитков в течение дня.

#### Емкости для воды ледогенератора

- Емкости в 1 литр хватает для намораживания 96 кубиков льда.

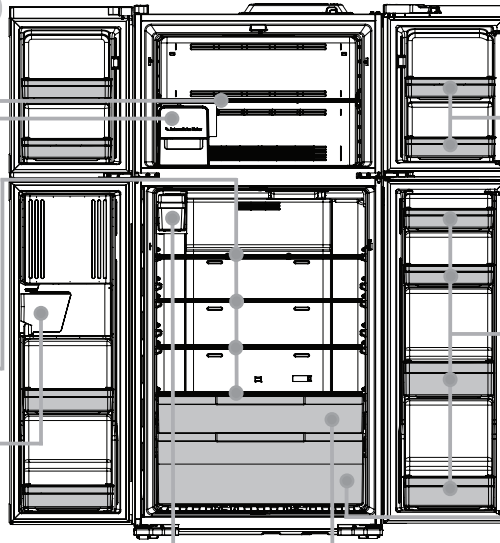

### Дверные ниши морозильной камеры -19°C~-17°C

#### Дверные ниши морозильной камеры

- Хранение маленьких упаковок замороженных продуктов.
- Не рекомендуется долго хранить продукты в этих нишах, т.к. при открывании дверцы температура повышается.



### Дверные ниши холодильной камеры 2°C~6°C

#### Дверные ниши холодильной камеры

- Хранение мелких продуктов в упаковке и напитков, таких как соки, молоко и т.д.



### Отделение для овощей 4°C~7°C

#### Выдвижные камеры для овощей

- Хранение овощей и фруктов



### Отделение Fresh Select 1°C~5°C

#### Отделение Fresh Select

- Хранение фруктов и овощей или молочных продуктов/мяса (см. стр. 32)

### Примечание

- Приведенные выше показатели температур являются ориентировочными значениями в условиях температуры окружающей среды 32 °C, при установленном значении режима холодильной камеры "норма", режима морозильной камеры "норма", с закрытыми дверцами и без продуктов в камерах.
- Температура в зоне дверных ниш может быть незначительно выше, чем приведенная выше.
- Спецификации Вашей модели могут отличаться от указанной выше иллюстрации и реальная температура в отделениях может отличаться от указанных выше ориентировочных значений.

## Место хранения пищевых продуктов

## модель без автоматического ледогенератора

### Морозильная камера -20°C~-18°C

#### Полки Морозильной камеры

- Хранение замороженных продуктов и мороженого и т.д.



#### Перемещаемый TWIST ледогенератор

- Отделение для кубиков льда, намороженных в TWIST ледогенераторе (см. стр. 33)



### Холодильная камера 1°C~5°C

#### Полки холодильника

- Хранение гарниров, десертов и т.д.



#### Дозатор для воды

- Емкости 1,2 литра для воды хватает для приготовления прохладных напитков в течение дня.

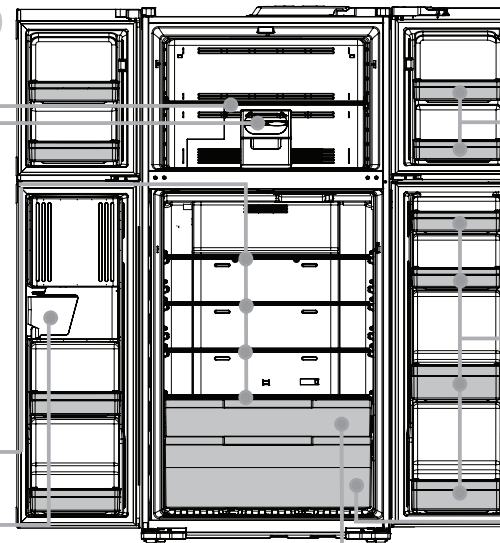

### Дверные ниши морозильной камеры -19°C~-17°C

#### Дверные ниши морозильной камеры

- Хранение маленьких упаковок замороженных продуктов.
- Не рекомендуется долго хранить продукты в этих нишах, т.к. при открывании дверцы температура повышается.



### Дверные ниши холодильной камеры 2°C~6°C

#### Дверные ниши холодильной камеры

- Хранение мелких продуктов в упаковке и напитков, таких как соки, молоко и т.д.



### Отделение для овощей 4°C~7°C

#### Выдвижные камеры для овощей

- Хранение овощей и фруктов



### Отделение Fresh Select 1°C~5°C

#### Отделение Fresh Select

- Хранение фруктов и овощей или молочных продуктов/мяса (см. стр. 32)

### Примечание

- Приведенные выше показатели температур являются ориентировочными значениями в условиях температуры окружающей среды 32 °C, при установленном значении режима холодильной камеры "норма", режима морозильной камеры "норма", с закрытыми дверцами и без продуктов в камерах.
- Температура в зоне дверных ниш может быть незначительно выше, чем приведенная выше.
- Спецификации Вашей модели могут отличаться от указанной выше иллюстрации и реальная температура в отделениях может отличаться от указанных выше ориентировочных значений.

## Название и функции дисплея

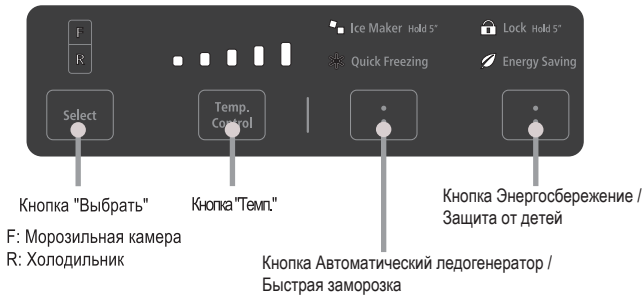

### Примечание

- Если Вы выключите вилку из розетки, или при кратковременном отключении подачи электроэнергии - холодильник перезапустится, при этом температурные данные и все установки возобновятся. Однако, операция "Быстрая заморозка" будет отменена.
- Приблизительно через 30 секунд после завершения операции дисплей погаснет.
- Чувствительность сенсорной панели может меняться в зависимости от температуры окружающей среды, влажности, типа и силы нажатия или работы других электроприборов.
- При загрязнении или попадании воды сенсорная панель может не реагировать на прикосновения.

## Управление температурным режимом Дисплей индикации состояния установки температуры.

### 1. Морозильная камера

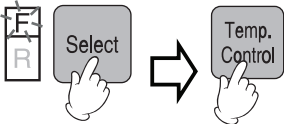

Нажмите кнопку "Выбрать" чтобы выбрать "F" загорится лампочка "F"

Нажмите кнопку "Темп." чтобы установить температуру.

(звук "Pi!")  
При отсутствии в камере замороженных продуктов или мороженого.

**ХОЛОДНО**

(звук "Pi!")  
Если продукты слишком холодные или замерзают.

**ХОЛОДНО**

(звук "PiPi!")  
Для обычного использования.

**норма**

(звук "PiPi!")  
Для обычного использования.

**норма**

(звук "PiPiPi!")  
Для быстрого приготовления льда или заморозки продуктов, или если окружающая температура слишком высокая, а охлаждение морозильной камеры недостаточное.

**очень холодно**

(звук "PiPiPi!")  
Для более быстрого и сильного охлаждения продуктов.

**очень холодно**

### 2. Холодильное отделение

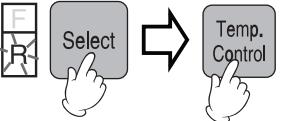

Нажмите кнопку "Выбрать" чтобы выбрать "R" загорится лампочка "R"

Нажмите кнопку "Темп." чтобы установить температуру.

\*\*\* Настройки должны быть завершены не менее чем за 45 секунд до отключения от сети электропитания или прекращения подачи электроэнергии. В противном случае после возобновления подачи электропитания настройки вернутся к ранее установленным.

## Другие функции

### Точная регулировка температуры (холодильная камера / морозильная камера)

Нажать кнопку "Select" (Выбор) для выбора соответствующего отделения и "Temp. Control" (Регулировка температуры) для настройки.

При каждом нажатии кнопки изменяется показание соответствующего светового индикатора в показанном на иллюстрации порядке (9 ступеней).

(■ Светится ■ Мигает □ Не светится)

Удерживайте нажатой кнопку "Temp. Control" (Регулировка температуры) в течение 5 секунд, пока не прозвучит однократный звуковой сигнал.

Световая индикация	■ □ □ □ □	■ □ □ □ □	■ □ □ □ □	■ □ □ □ □	■ □ □ □ □	■ □ □ □ □	■ □ □ □ □	■ □ □ □ □	■ □ □ □ □	■ □ □ □ □
Установка	холодно	→	→	→	норма	→	→	→	→	очень холодно
Звук	Pi!	Pi!	Pi!	Pi!	PiPi!	Pi!	Pi!	Pi!	Pi!	Pi!

### Отмена точной регулировки температуры

5 секунд удерживайте нажатой кнопку «Temp. Control» (Регулировка температуры), пока не прозвучит двойной звуковой сигнал. После этого температура будет регулироваться с обычным шагом (5 уровней).

5 секунд удерживайте нажатой кнопку «Temp. Control» (Регулировка температуры), пока не прозвучит двойной звуковой сигнал.

#### примечание

- Работа этой функции зависит от модели холодильника.
- При поставке с завода температура регулируется с обычным шагом (5 уровней)

## □ Другие функции

### 1. Быстрая заморозка

Используйте эту функцию, если хотите быстро заморозить пищевые продукты или приготовить быстро лед.

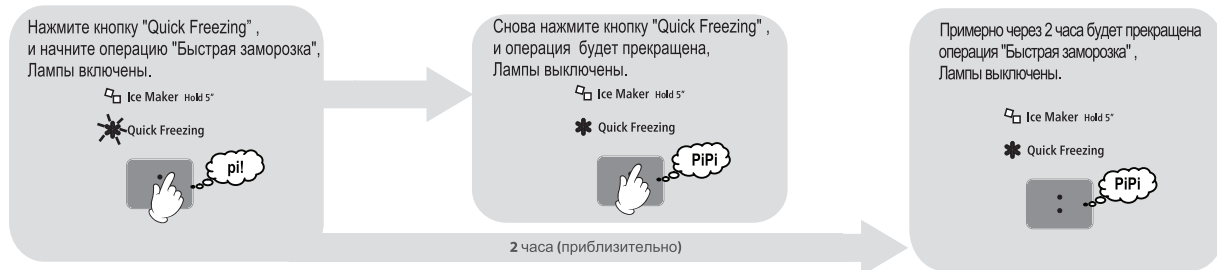

**Примечание** • Во время "Быстрой заморозки" приоритетом подачи холодного воздуха станет морозильная камера. Таким образом, старайтесь избегать ненужного открывания и закрывания дверей в это время с тем, чтобы температура в холодильной камере не повышалась

### 2. Энергосбережение

Рекомендуем использовать эту функцию в случае малой загрузки холодильника продуктами, или во время долгого отпуска, когда дверцы не открываются длительное время.



**Примечание**

- В случае повышения температуры в камере данная операция временно сменится на обычные настройки.
- После долгого периода действия "Энергосбережения" в некоторых случаях продукты, подобные мороженому с высоким содержанием жиров, могут стать мягкими. Пожалуйста, отмените операцию "Энергосбережение" в этом случае
- При нажатии кнопки "Быстрой заморозки" в ходе операции "Энергосбережение", операция "Энергосбережение" будет отменена.

### 3. Защита от детей

Вы можете активировать блокировку панели управления с использованием функции "Child Lock".

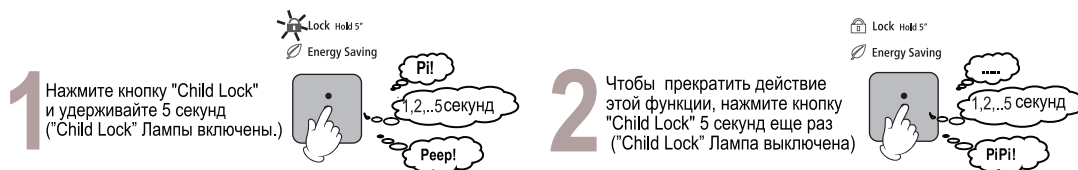

### 4. Функций дверного сигнала и ЭКО сигнала

Если дверь остается открытой более чем 1 минуту, система сигнализации сообщит пользователю об этом путем звуков и индикации на цифровом дисплее.

- Дверной сигнал: информирует звуком ПипПипПип.
- Изображение сигнала ЭКО: информирует об открытом состоянии двери на панели управления.

Дверь остается открытой	Звук дверного сигнала	Изображение сигнала ЭКО
Через минуту	ПипПипПип	Все индикаторы на дисплее моргают.
Через 2 минуты	ПипПипПипПипПип	
Через 3 минуты	Непрекращающийся звук	

#### Как отключить сигнал оповещения и звуковой сигнал

1. Удерживайте кнопку "Select" нажатой в течение примерно 5 секунд, пока не услышите звук "Пип!"
- При нажатии любой кнопки не издается никакого сигнала (неактивен предупреждающий сигнал двери)



#### примечание

- Холодильник поставляется с включенными функциями сигнала оповещения и звукового сигнала.
- Если вы вынимаете вилку из розетки и вставляете её снова, либо в случае перебоев электроснабжения холодильник автоматически включит систему оповещения

#### Как снова включить сигнал оповещения и звуковой сигнал

1. Удерживайте кнопку "Select" нажатой в течение примерно 5 секунд, пока не услышите звук "Пип!"
- При нажатии любой кнопки раздается звуковой сигнал (активен предупреждающий сигнал двери)



## Холодильная Камера

Fresh Select

- Если вы установили холодильник в жарком и влажном месте, часто открываете дверь либо храните большое количество овощей, может формироваться конденсат, который не имеет никакого отрицательного эффекта. Протрите конденсат чистой тканью.

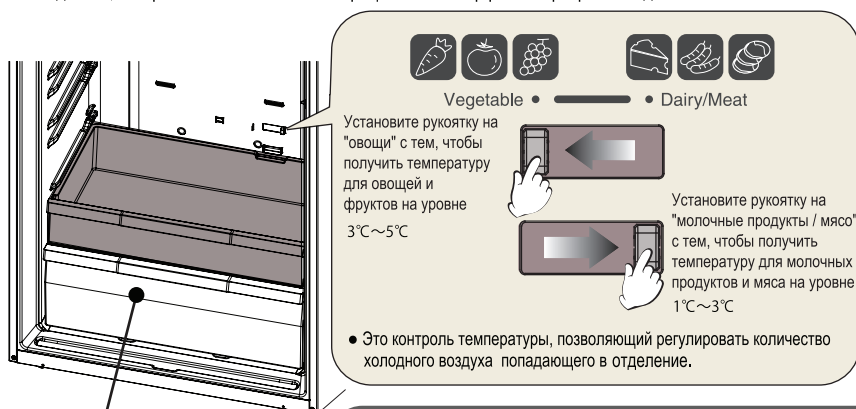

### Меры предосторожности

- Если Вы хотите хранить мясо или рыбу дольше, положите их в морозильную камеру.
- Будьте осторожны — продукты, содержащие большое количество влаги, могут замерзнуть.
- Перед тем, как закрыть дверцу, задвиньте охлаждаемый ящик внутрь. Если закрыть дверцу, когда он открыт, ящик может сломаться.
- Мясо и рыбу можно хранить свежими, до заморозки.

Выдвижная камера для хранения овощей

⚠ Выдвижная камера достаточно большая, в нее могут забраться дети или домашние животные, НЕ ПОЗВОЛЯЙТЕ им играть внутри камеры.

### Поддон для яиц

- Вы можете положить 10 яиц, а также перевернуть поддон и положить туда мелкие предметы.

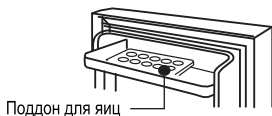

### Регулировка полок

- Поднимите переднюю часть полки и достаньте ее на себя.
- Установите полки холодильника в зависимости от размеров хранимых продуктов.

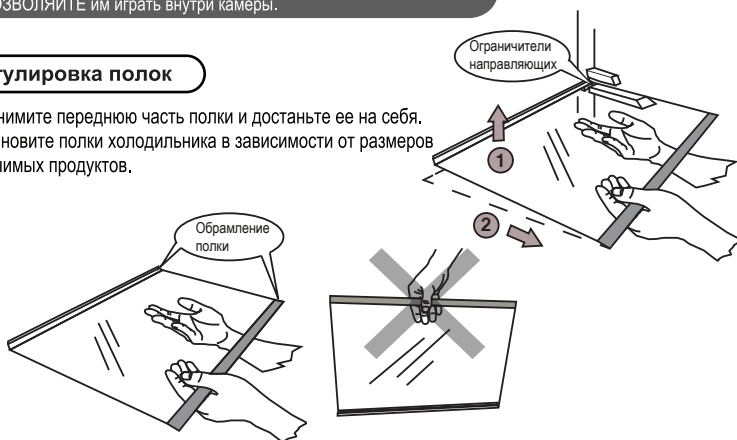

⚠ Обрамление полки снимается, держите полку двумя руками. ЗАПРЕЩАЕТСЯ брать за кромку и держать полку одной рукой так как это может привести к падению полки и травме.

## Как использовать дозатор для воды

### Использование дозатора для воды

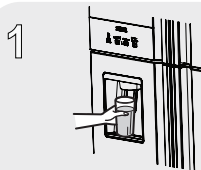

- Продолжайте нажимать на рычаг, пока стакан не наполнится до нужного вам уровня.



- Подождите 2-3 секунды, еще может вылиться небольшое остаточное количество воды.

### Использование емкости дозатора для воды.

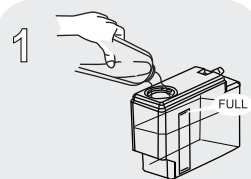

Наполните чистой водой до уровня "FULL", затем закройте крышкой.



Задвигайте емкость в ящик, пока она не дойдет до упора и закрепится на линии установки.

### Внимание

- Сразу после установки подождите 24 часа, чтобы холодильник достаточно охладился и смог охладить воду.

### Меры предосторожности

- Вытирайте воду, которая может собраться в поддоне для воды, также вытирайте все подтеки от воды, которые образуются на поверхности двери, при помощи сухой ткани.



### Меры предосторожности

Использование дозатора для воды в первый раз:

- Вылейте первые 6 полных чашек, наполненных из дозатора для воды. Они могут содержать пыль или иметь запах.
- Если вы уронили емкость для воды, убедитесь, что из нее не вытекает вода.
- Не наливайте любую другую жидкость, любые напитки, например сок, колу, пиво и т.д. в емкость для воды.
- Не наливайте горячую воду в емкость (Емкость выдерживает температуру до 50 °C)

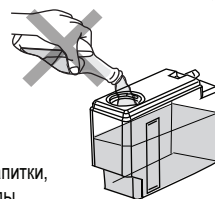



### Включение/отключение функции автоматического ледогенератора.

Во-первых, проверьте, включена ли функция ледогенератора.

#### 1. При его работе



Лампы включены

#### 2. Для выключения функции нажмите на кнопку "Ice Maker" (5 сек.)



Лампы выключены

#### 3. При возобновлении работы нажмите на кнопку "Ice Maker" (5 сек.)

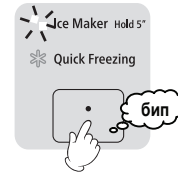

Лампы включены

#### Внимание!

- Если вы не намерены использовать автоматический ледогенератор, отключите эту функцию вручную.

### Использование емкости для воды ледогенератора

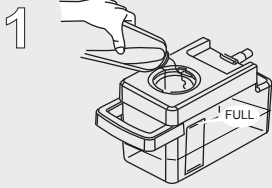

Наполните чистой водой до уровня "FULL", затем закройте крышкой.



Задвигайте емкость в ящик, пока она не дойдет до упора и закрепится на линии установки.

#### Меры предосторожности

- Сразу после установки подождите 24 часа, чтобы холодильник достаточно охладился и смог охладить воду.
- Ледогенератор остановит работу автоматически, когда емкость для кубиков льда заполнится, и начнет работу автоматически, когда количество кубиков в емкости уменьшается, либо емкость опустошится..
- Нормальным является возникновение шума, когда намораживается лед, либо кубик падает в емкость для льда.

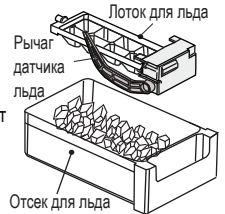

#### Меры предосторожности

Использование ледогенератора в первый раз:

- Не используйте все первые кубики из емкости для льда. Они могут содержать пыль или иметь запах.
- Если вы уронили емкость для воды, убедитесь, что из нее не вытекает вода.
- Не наливайте любую другую жидкость, любые напитки, например сок, колу, пиво и т.д. в емкость для воды.
- Не наливайте горячую воду в емкость (Емкость выдерживает температуру до 50 °C)
- Не кладите ничего, кроме льда, например, замороженные пищевые продукты, мороженое, в емкость для кубиков льда.
- Не трогайте детектор уровня льда или поддон для льда руками, вы можете пораниться.

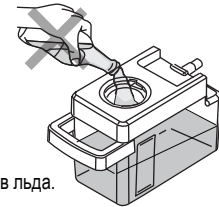

# Как использовать Перемещаемый TWIST ледогенератор

## модель без автоматического ледогенератора

### Приготовление льда

- Выньте "Перемещаемый TWIST ледогенератор" и залейте воду до отметки максимального уровня воды.
- После приготовления льда, поверните рычаг по часовой стрелке, лед будет падать в отделение для кубиков льда.

#### Примечание

- Не сгибайте форму для льда, как показано на рисунке, иначе она будет повреждена.
- Не используйте отделение для кубиков льда в качестве формы для заморозки льда, иначе оно будет повреждено.

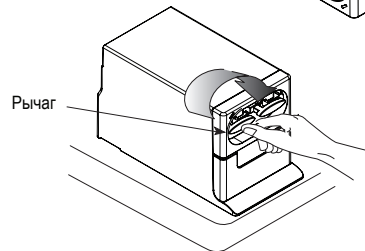
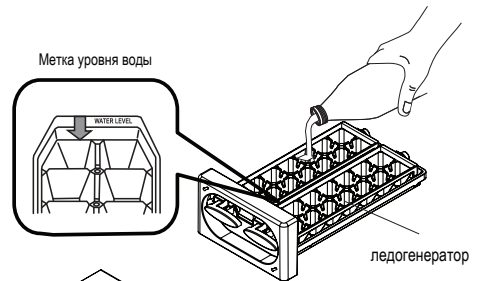

## Чистка (Очищайте холодильник не реже одного раза в месяц)

1. Отключите холодильник от сети.
2. Извлеките все продукты.
3. Тщательно удалите все загрязнения.
  - Настоятельно рекомендуется протирать подтеки незамедлительно. Также рекомендуется чистить труднодоступные места холодильника не реже одного раза в год.
4. Используйте мягкую ткань с теплой водой для удаления загрязнений. Для удаления сильных загрязнений, используйте растворенную сбалансированную по уровню pH жидкость для мытья.
5. Аккуратно очищайте дверной уплотнитель, так как он легко загрязняется.
6. Если на поверхности или деталях остаются капли, протрите их.
7. Верните все детали в свое изначальное положение.
8. Проверьте и очистите вилку питания, кабель и розетку.
9. Включите вилку кабеля питания в розетку.



### Примечание

- Даже если вилка будет вставлена в розетку питания незамедлительно после отключения, компрессор не начнет работу в течение 10 минут. Однако, если температура внутри холодильника недостаточно низкая, компрессор начнет работу приблизительно через 30 секунд.

### Предостережение

- Не используйте следующие средства: полирующий порошок, мыльный порошок, масло, кипящую воду, щетки, кислоты, бензин, растворители, спирт и щелочные моющие средства.
  - Это может вызвать повреждение поверхности двери.
  - Это может стать причиной растрескивания пластиковых деталей.
  - При попадании растительного масла на холодильник немедленно вытрите его. Пластиковые детали могут потрескаться.



■ При необходимости замены лампочек (LED). Пожалуйста, обратитесь к своему дилеру или в Авторизованный Сервисный Центр Hitachi.

## Очистка емкости для воды

### Внимание

- Обе емкости для воды (дозатор и ледогенератор) нуждаются в очистке каждую неделю с гигиенической целью.
- Используя чистую губку или мягкую ткань, а также неагрессивное моющее средство с теплой водой, промойте емкости руками, прополощите и тщательно высушите все снимающиеся части и внутренние поверхности.

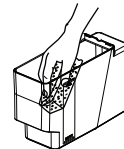

- Как показано на рисунке справа, нажмите центральную часть крышки, чтобы открыть ее (не открывайте крышку ногтями).

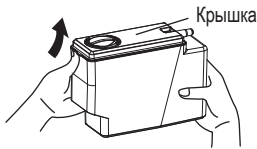

- Чтобы закрыть крышку, убедитесь, что защелки сзади держат крышку, а затем закройте крышку в направлении стрелки.

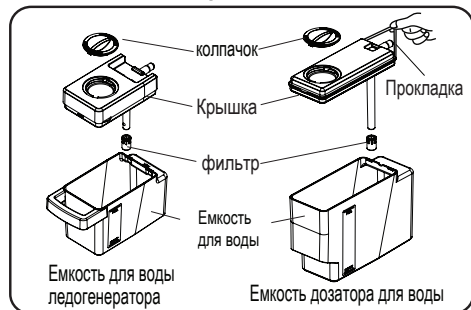





## Решение проблем

Прежде чем звонить в сервисный центр, пожалуйста, проверьте следующее:

Холодильник не охлаждается вообще.	<ul style="list-style-type: none"> <li>● Холодильник подключен правильно ?</li> <li>● Проверьте блок предохранителей для выявления перегоревшего предохранителя или срабатывания прерывателя.</li> </ul>	
Холодильник охлаждается недостаточно.	<ul style="list-style-type: none"> <li>● На холодильник попадают прямые солнечные лучи ?</li> <li>● Холодильник стоит рядом с источником тепла ?</li> <li>● Регулятор температуры установлен в положение "холодно" ?</li> <li>● В холодильник положили что-то горячее ?</li> <li>● Холодильник переполнен ?</li> <li>● Дверцы холодильника открывались и закрывались слишком часто ?</li> <li>● Дверца холодильника слегка приоткрыта ?</li> </ul>	
Продукты в холодильном отделении замораживаются.	<ul style="list-style-type: none"> <li>● Регулятор температуры установлен в положение "очень холодно" ?</li> <li>● Вы положили продукты с высоким содержанием влаги или овощи в дальнюю часть полки возле отверстий для выхода холодного воздуха ? В этом месте они будут замерзать.</li> </ul>	
Появляется конденсат.	Снаружи	<ul style="list-style-type: none"> <li>● При высокой влажности воздуха на дверном уплотнителе будет появляться конденсат. Протрите его сухой тканью.</li> </ul>
	Внутри	<ul style="list-style-type: none"> <li>● Протрите конденсат сухой тканью и проверьте следующее :                             <ul style="list-style-type: none"> <li>● Дверцы закрываются плотно ?</li> <li>● Дверцы холодильника открывались и закрывались слишком часто и надолго ?</li> <li>● Влажность воздуха высокая ?</li> </ul> </li> </ul>
Сильный запах внутри.	<ul style="list-style-type: none"> <li>● Вы храните в холодильнике продукты с сильным запахом, не завернув их ?</li> </ul>	
Сильный шум.	<ul style="list-style-type: none"> <li>● Убедитесь, что холодильник установлен устойчиво.</li> <li>● Холодильник касается стены ?</li> </ul>	
На стенках морозильной камеры образуется наледь.	<ul style="list-style-type: none"> <li>● Вы приготовили слишком много кубиков льда ?</li> <li>● Конденсат может образоваться на стенках, если оставить дверцу приоткрытой на длительное время.</li> </ul>	

Это нормально

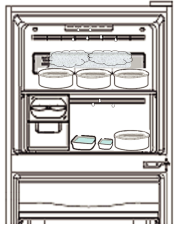
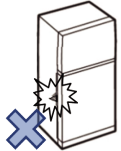
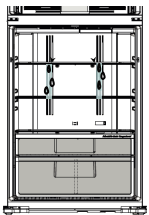
Поверхность холодильника горячая.	<ul style="list-style-type: none"> <li>● Холодильник содержит трубки для предотвращения образования конденсата и для отвода тепла.</li> <li>● Особенно сильно может нагреваться его задняя и боковые стенки, если дверцы часто открываются и закрываются, или при запуске.</li> </ul>
Если резко закрыть одну дверцу, другая может открыться.	<ul style="list-style-type: none"> <li>● Отделения соединены трубками. Когда закрывается одна дверца, другая может быть открыта давлением воздуха. Это нормальное явление.</li> </ul>
Слышен ненормальный звук.	<ul style="list-style-type: none"> <li>● Звук, напоминающий течение и кипение воды — это звук охлаждающей жидкости (хладагента).</li> <li>● Поскрипывание исходит из отделения для хранения. Этот звук вызван трением деталей из-за изменения температуры.</li> </ul>

	Общая работа	Проверьте следующее	Возможные причины и/или рекомендуемые решения
<p>В морозильной камере образуются наледь или лед</p>	<p>Не оставили ли вы дверцу морозильной камеры открытой?</p>	<p>Убедитесь, что бумага, в которую завернуты продукты, не придавливается дверцей во избежание образования зазора между дверцей и ее уплотнением при закрытии.</p>	
	<p>Часто ли открывалась или долго оставалась открытой дверца морозильной камеры?</p>	<p>Если дверца часто открывается или открывается при высоком уровне влажности рядом с холодильником, влага из воздуха может превратиться в наледь на внутренней стенке или компоненте морозильной камеры либо вокруг воздушных каналов. Это не является неисправностью. Старайтесь открывать дверцу не слишком часто и не держать ее открытой в течение длительного времени. Также удаляйте наледь в морозильной камере с помощью сухой ткани.</p>	
	<p>Вы готовили лед с помощью дополнительного поддона для льда, не являющегося оригинальной деталью холодильника?</p>	<p>При установке одновременно нескольких контейнеров, содержащих воду или жидкость, вода или жидкость могут испариться и превратиться в наледь на стенках или компонентах морозильной камеры либо вокруг воздушных каналов. Такое образование наледи можно предотвратить, установив крышку во избежание испарения. Удалите наледь сухой тканью.</p>	
<p>В отсеке холодильной камеры образуется конденсат</p>	<p>Вы оставляли дверцу холодильной камеры открытой?</p>	<p>Следите, чтобы продукты или пластиковые пакеты не зажимались между дверцей и ее рамкой при закрытии.</p>	
	<p>Часто ли открывалась или долгое время оставалась открытой дверца холодильной камеры?</p>	<p>Если дверца часто открывается или открывается при высокой влажности рядом с холодильником, влага из воздуха может превратиться в конденсат на внутренней стенке или компоненте холодильной камеры либо вокруг порта выдува охлажденного воздуха. Это не является неисправностью. Старайтесь открывать дверцу не слишком часто и не держать ее открытой в течение длительного времени. Также удалите конденсат в холодильной камере сухой тканью.</p>	
	<p>Не храните ли вы много водянистых овощей?</p>	<p>Влажность в отсеке для овощей выше, чем в других. Поэтому в зависимости от количества или типа овощей на пластиковых контейнерах в отсеке для овощей может образовываться конденсат. Однако это не является неисправностью. Если вы хотите предотвратить образование конденсата, заверните овощи в пленку. Если конденсат образуется много раз, вода в отсеке для овощей может накапливаться. Удаляйте воду сухой тканью.</p>	
<p>Конденсат образуется на внешней стенке холодильника.</p>	<p>Высокая ли влажность возле холодильника? Установлено ли значение температуры "Холодная"?</p>	<p>При повышении влажности, например в дождливую погоду, на внешней стенке холодильника может образовываться конденсат. Удаляйте конденсат сухой тканью. Если установлено значение температуры "Очень Холодно", на внешней стенке холодильника может образовываться конденсат. Установите температуру на "Норма". Также удалите конденсат сухой тканью.</p>	

## Почему образуются конденсат и наледь?

При контакте теплого и влажного воздуха с холодом образуется конденсат. Например, если поместить лед в стакан и оставить его в комнате, воздух вокруг стакана будет охлаждаться и на поверхности стакана появится конденсат.



Аналогично, когда теплый и влажный воздух поступает в холодильник при открытии дверцы, теплый и влажный воздух контактирует с внутренней стенкой холодильника, в результате чего образуется конденсат.



Если слишком часто открывать дверцу или оставлять ее открытой надолго, конденсат увеличивается. В некоторых случаях конденсат может замерзнуть и привести к образованию наледи или снега в морозильной камере.

### Холодильник, не содержащий фторуглеродород.

- Данный холодильник включает хладагент и изоляционный материал, в которых используется углеводород (не фторуглеродород). Углеводород - это материал, который не способствует образованию озоновых дыр и оказывает крайне незначительное влияние на глобальное потепление. Это материал, безвредный для окружающей среды.
- Не содержащий фторуглеродород хладагент горюч. Хладагент изолирован цепью охлаждения и никогда не протекает в обычных условиях. В случае повреждения цепи охлаждения, пожалуйста, избегайте использования огня и электрических приборов, откройте окно и проветрите помещение. После этого, пожалуйста, обратитесь в Авторизованный Сервисный Центр Hitachi.

### Важные предупреждения относительно Утилизации

Циклопентан используется в качестве изоляционного материала.

Газы, содержащиеся в изоляционном материале, требуют специального способа утилизации.

О порядке экологически безопасной утилизации данного продукта следует проконсультироваться в местных органах власти.



Этот символ означает, что использованные электрические приборы и электронное оборудование не могут быть утилизированы вместе с бытовым мусором. Не пытайтесь демонтировать систему и отдельные элементы холодильника самостоятельно, так как это может нанести вред Вашему здоровью и окружающей среде.

Холодильники должны утилизироваться по специальной системе утилизации и переработки и не могут быть выброшены на муниципальные свалки.

Пожалуйста, обратитесь в местный муниципалитет за получением подробной информации.

Информация о дате изготовления в формате ГТТГ/ММ указана на лейбле на внутренней стенке холодильного отделения.





# HITACHI



430-HRPK2309A\_INS-BK-550-4D-17-UK (R4)AH