



RAZER KAIRA HYPERSPEED

ОСНОВНОЕ РУКОВОДСТВО

Играйте где угодно и услышите ваше заведомое превосходство. **Razer Kaira HyperSpeed** — это беспроводная гарнитура, открывающая новый уровень погружения и безграничную свободу. Подходящая для игр беспроводная связь на частоте 2,4 ГГц и уникальные аудиотехнологии позволят вам играть и побеждать везде.

СОДЕРЖАНИЕ

1. СОДЕРЖИМОЕ КОМПЛЕКТА	3
2. ЧТО НЕОБХОДИМО	4
3. ПОРА ПОЗАБОТИТЬСЯ О ГАРАНТИИ	5
4. ТЕХНИЧЕСКИЕ ХАРАКТЕРИСТИКИ	6
5. ПОДГОТОВКА RAZER KAIRA HYPERSPEED К РАБОТЕ	7
6. ИСПОЛЬЗОВАНИЕ ГАРНИТУРЫ	12
7. БЕЗОПАСНОСТЬ И ТЕХНИЧЕСКОЕ ОБСЛУЖИВАНИЕ	20
8. ЮРИДИЧЕСКАЯ ИНФОРМАЦИЯ	22

1. СОДЕРЖИМОЕ КОМПЛЕКТА

- Razer Kaira HyperSpeed

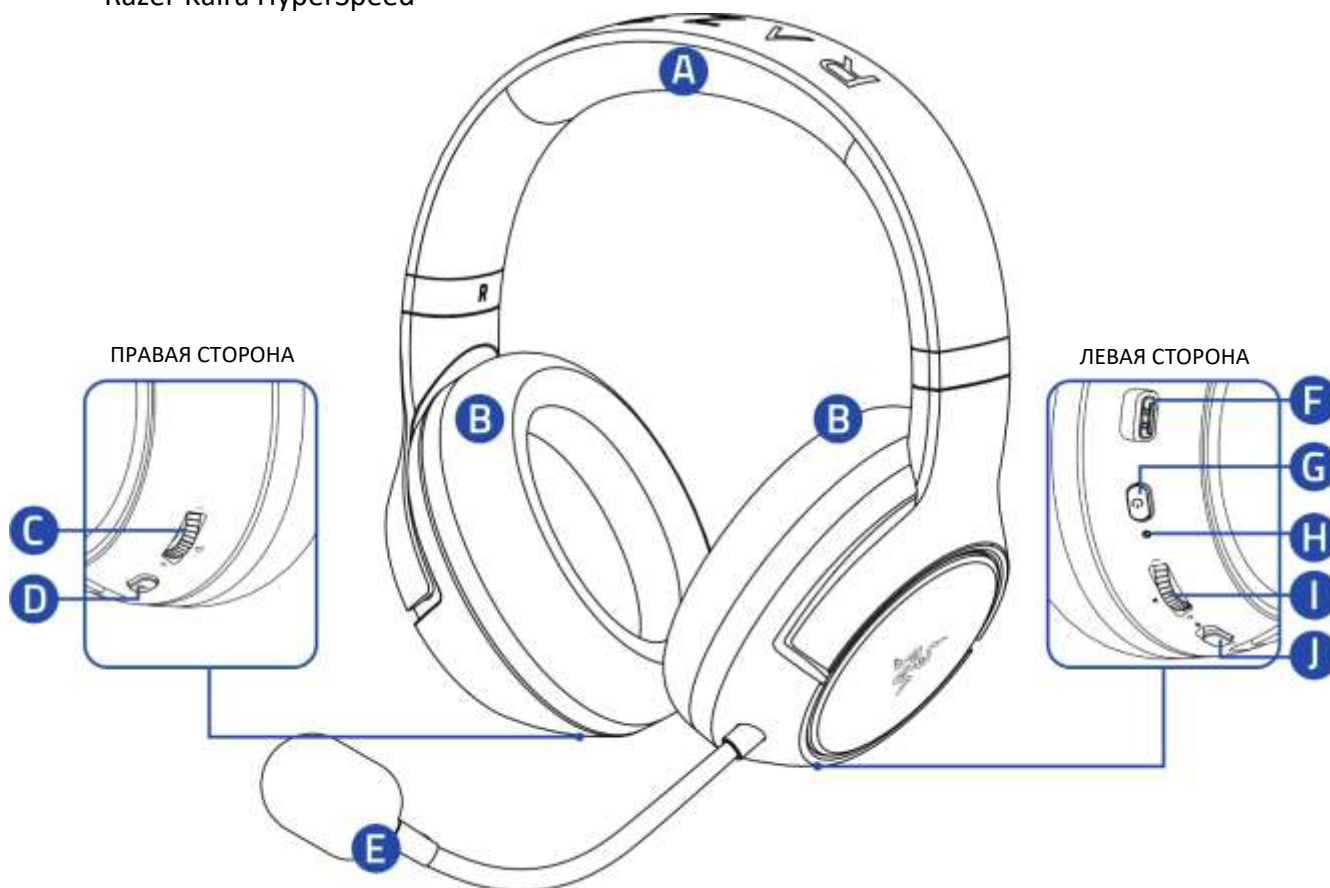

- A. Автоматически регулируемое оголовье
- B. Амбушюры Razer™ FlowKnit, наполненные пеноматериалом с эффектом памяти
- C. Колесико самопрослушивания
- D. Razer™ SmartSwitch / кнопка настройки эквалайзера

- E. Гибкий кардиоидный микрофон Razer™ HyperClear
- F. Порт для зарядки
- G. Кнопка питания
- H. Индикатор состояния
- I. Колесико громкости
- J. Выключатель микрофона

- Беспроводной донгл USB Type-C



- Важная информация о продукте

- Кабель для зарядки USB Type-A / USB Type-C



2. ЧТО НЕОБХОДИМО

ТРЕБОВАНИЯ ПРОДУКТА

- Консоль PS5™ или компьютер (Windows® 10 64-разрядная или более новая версия)*
- Порт USB Type-C
- Устройства с поддержкой передачи аудио по протоколу Bluetooth

ТРЕБОВАНИЯ ПРИЛОЖЕНИЯ RAZER AUDIO

- Устройство с операционной системой iOS 13 / Android 10 (или более новой версией) с поддержкой протокола Bluetooth
- Подключение к Интернету для установки приложения

**Работает только с консолями PlayStation®5. Совместимость с компьютером не тестировалась и не поддерживается компанией Sony Interactive Entertainment.*

3. ПОРА ПОЗАБОТИТЬСЯ О ГАРАНТИИ



Зарегистрируйте свой продукт и получите эксклюзивные преимущества

razerid.razer.com/warranty

*Серийный номер
вашего продукта
можно найти
здесь.*



4. ТЕХНИЧЕСКИЕ ХАРАКТЕРИСТИКИ

НАУШНИКИ

- Частотная характеристика: 20–20 000 Гц
- Сопротивление: 32 Ом при 1 кГц
- Чувствительность (при 1 кГц): 98 дБ SPL/мВт
- Излучатели: 50 мм, с неодимовыми магнитами
- Внутренний диаметр чашки наушника: ширина 45 мм / длина 65 мм
- Овальные амбушюры: полностью охватывают ухо, выполнены из отводящей тепло ткани, удобны при длительном использовании
- Тип подключения: Беспроводной донгл USB Type-C / Bluetooth 5.3
- Радиус действия беспроводной связи: 10 м
- Частота беспроводной связи: 2,4 ГГц
- Время работы от батареи: до 30 часов

МИКРОФОН

- Неподвижный направленный микрофон
- Частотная характеристика: 100–10 000 Гц
- Отношение сигнал-шум: > 60 дБ
- Чувствительность (при 1 кГц): –42 дБВ/Па, 1 кГц
- Диаграмма направленности: однонаправленный

РАДИУС ДЕЙСТВИЯ

- Радиус действия беспроводной связи Bluetooth: до 10 м

СИСТЕМНЫЕ ТРЕБОВАНИЯ

- Консоль PS5™ или компьютер
- Порт USB Type-C
- Устройства с поддержкой передачи аудио по протоколу Bluetooth

5. ПОДГОТОВКА RAZER KAIRA HYPERSPEED К РАБОТЕ

ЗАРЯДКА ГАРНИТУРЫ

Подключите гарнитуру Razer Kaira HyperSpeed к порту USB Type-A с питанием, используя кабель для зарядки. Для наилучшего результата полностью зарядите гарнитуру, прежде чем использовать ее в первый раз. Зарядка полностью разряженной батареи длится приблизительно 3 часа.

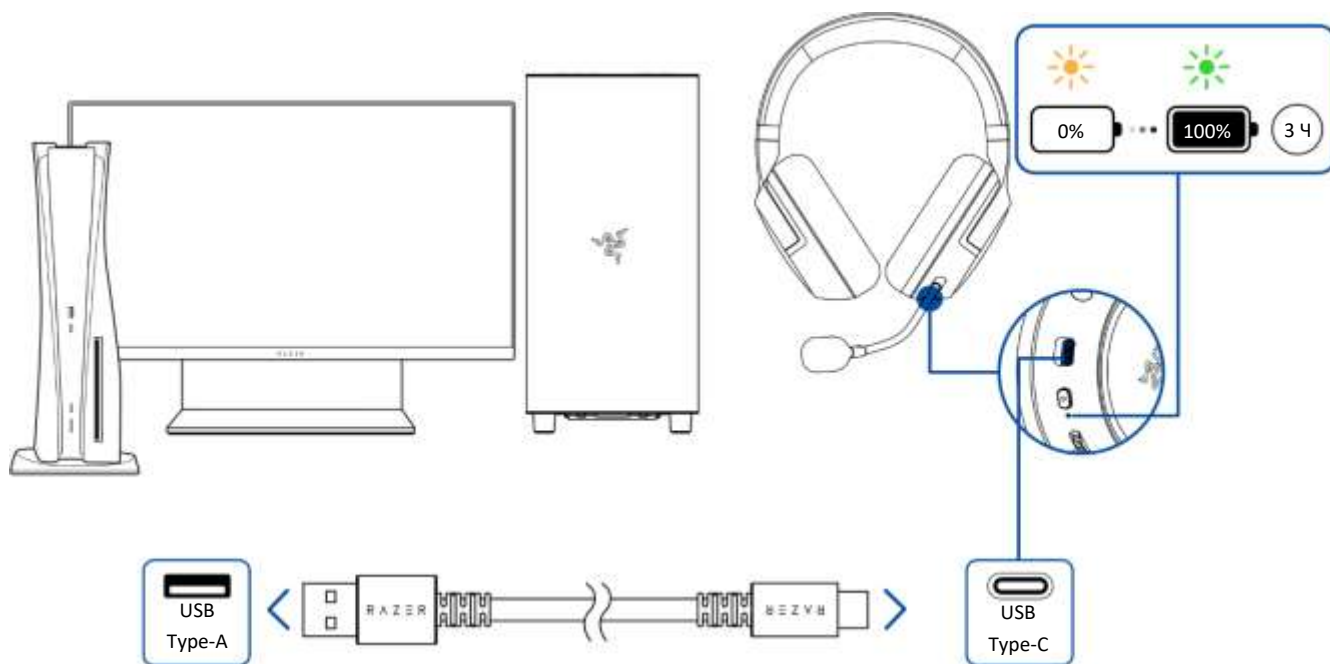

! Для зарядки гарнитуры с использованием любого из портов на PS5™ консоль не должна находиться в режиме покоя.

ПОДКЛЮЧЕНИЕ К ГАРНИТУРЕ

А. К КОНСОЛИ PS5™ ИЛИ КОМПЬЮТЕРУ НА ЧАСТОТЕ 2,4 ГГц

1. Подключите беспроводной донгл USB Type-C к своему устройству.

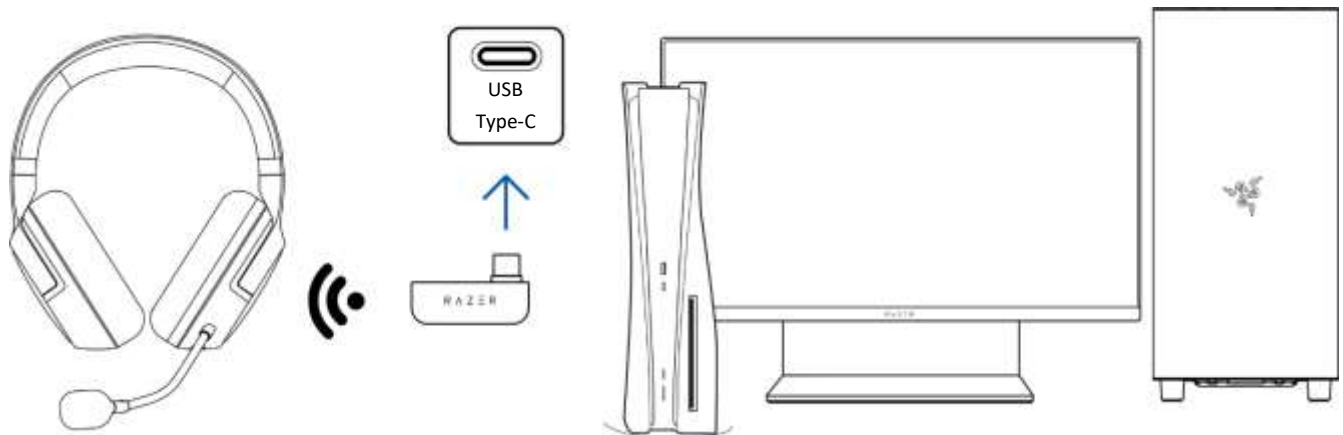

- !** Убедитесь, что вставляемый беспроводной донгл USB Type-C не загромождает порт USB Type-A на вашей консоли PS5™.

2. Чтобы включить гарнитуру, нажмите и удерживайте кнопку питания до тех пор, пока индикатор состояния не загорится зеленым на короткое время.

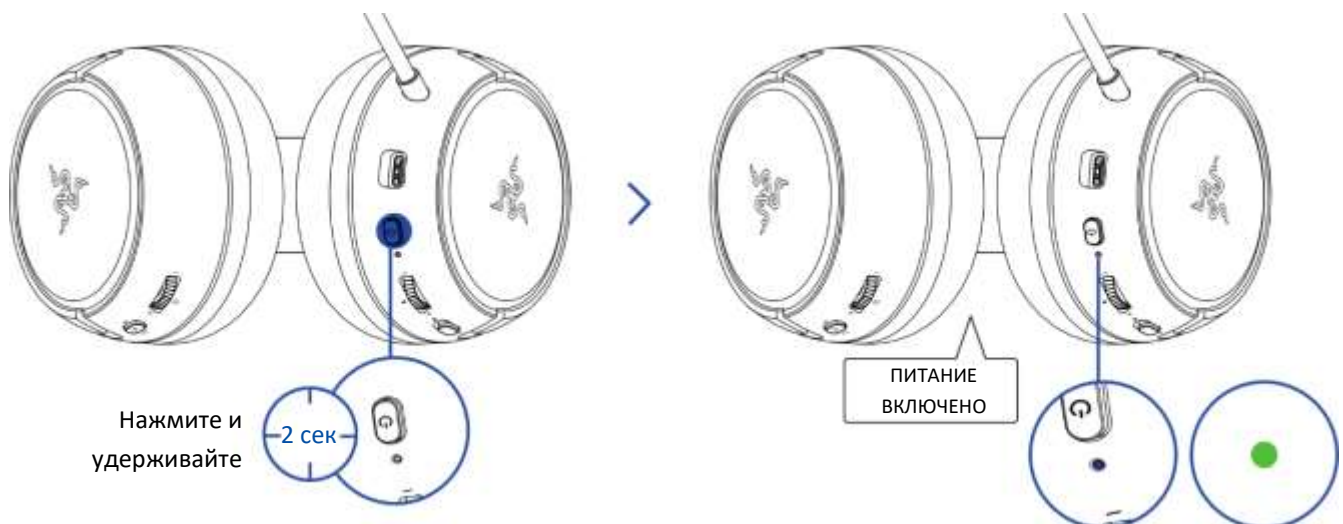

3. Подождите, пока индикатор состояния не загорится зеленым на короткое время, указывая на то, что гарнитура подключена к беспроводному донглу USB Type-C.

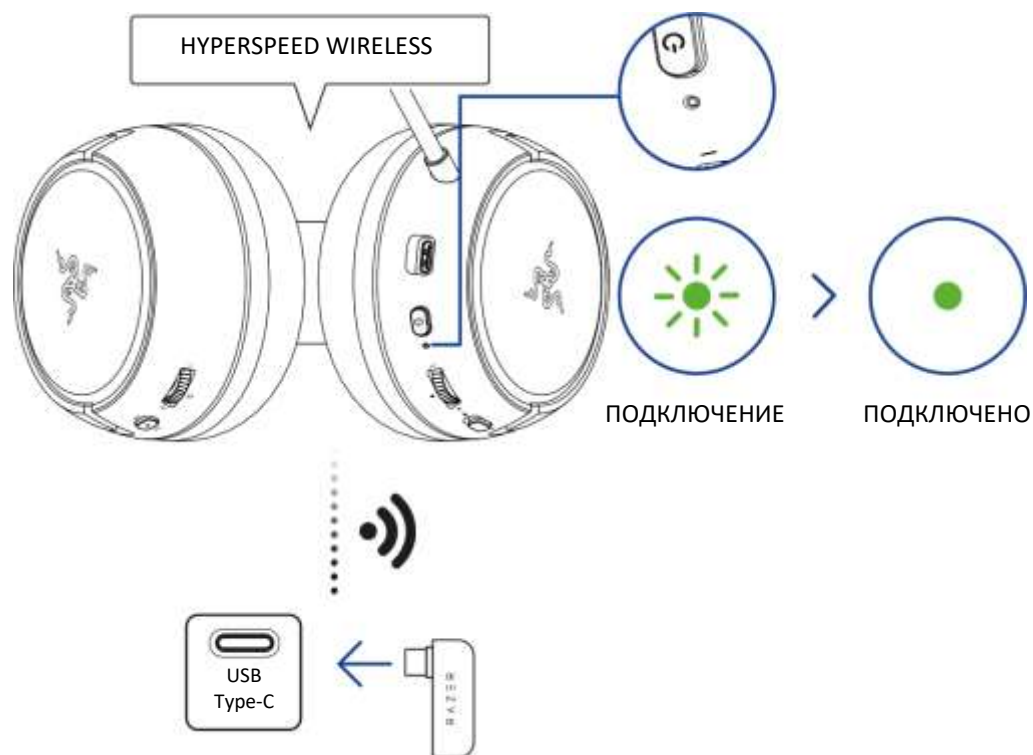

! Данная гарнитура работает на беспроводной частоте 2,4 ГГц. Если консоль PlayStation®5 и другие устройства используют ту же частоту, могут возникнуть помехи сигнала.

4. Установите Razer Kaira HyperSpeed в качестве устройства **ввода** и **вывода** по умолчанию на своем устройстве (если применимо).

На консолях PS5™

Настройки > Звук	Вывод звука > Устройство вывода > Razer Kaira HS 2.4
	Микрофон > Устройство ввода > Razer Kaira HS 2.4

! Razer подтвердила работу этой гарнитуры с консолью PlayStation®5.

На компьютере

Параметры звука	Вывод > Razer Kaira HS 2.4
	Ввод > Razer Kaira HS 2.4

! При использовании гарнитуры с совместимыми устройствами установите Razer Kaira HS 2.4 в качестве устройства ввода и вывода по умолчанию (если применимо).

Б. К ДРУГИМ УСТРОЙСТВАМ ЧЕРЕЗ BLUETOOTH

1. Чтобы войти в режим сопряжения, при выключенном питании нажмите и удерживайте кнопку питания в течение 5 секунд или пока индикатор состояния не начнет мигать синим.

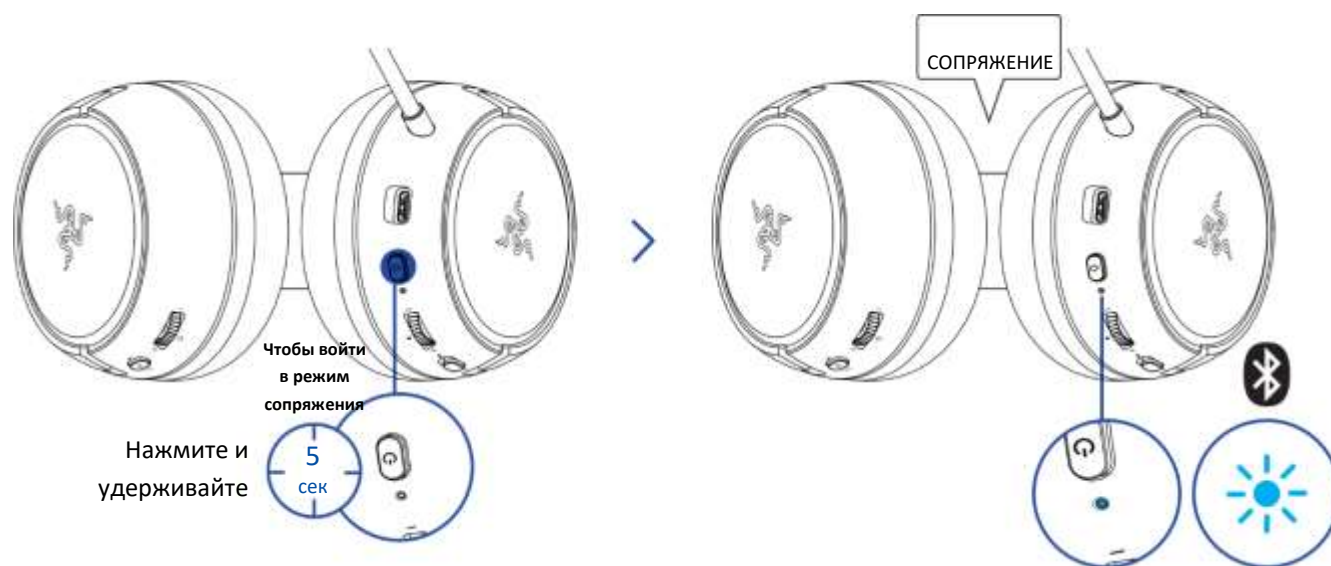

2. Включите Bluetooth на своем устройстве и выберите «Razer Kaira HS (BT)» в списке обнаруженных устройств.

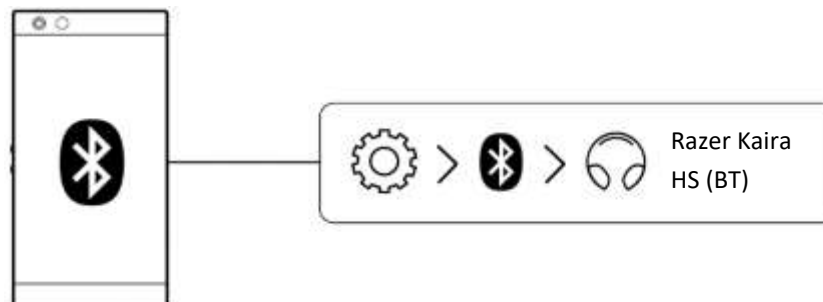

3. Дождитесь подключения устройств. Индикатор состояния будет некоторое время светиться синим, указывая на то, что гарнитура подключена к вашему устройству.

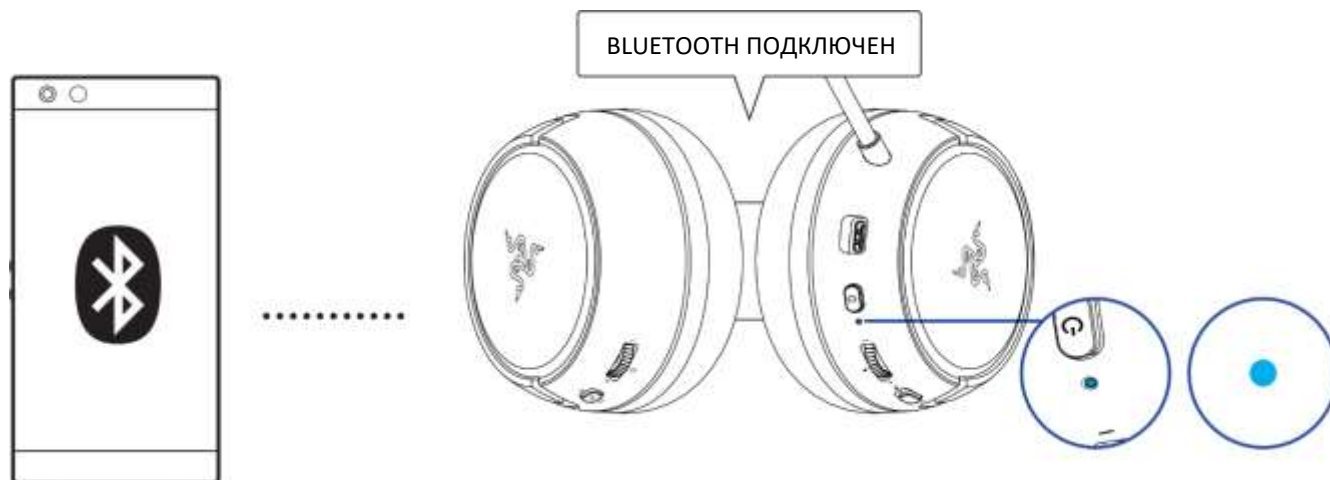

ПРИЛОЖЕНИЕ RAZER AUDIO (МОБИЛЬНЫЕ УСТРОЙСТВА)

Это приложение позволяет вам через мобильный телефон включать режим «Не беспокоить», блокирующий входящие вызовы во время игры, настраивать эквалайзер и функцию автоматического выключения гарнитуры, а также регулировать прочие дополнительные параметры.

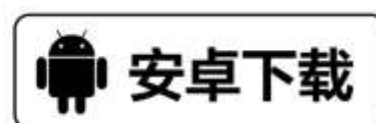
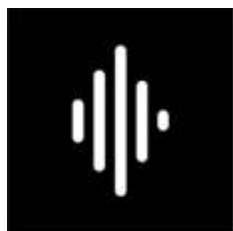

Доступно только на устройствах iOS 13 / Android 10 (или более новых) с поддержкой протокола Bluetooth.

6. ИСПОЛЬЗОВАНИЕ ГАРНИТУРЫ

КНОПКА ПИТАНИЯ

Включение/выключение питания

Чтобы включить гарнитуру, нажмите и удерживайте кнопку питания, пока индикатор состояния не начнет светиться. Чтобы выключить гарнитуру, снова нажмите и удерживайте кнопку питания. Звуковой сигнал уведомит о включении или выключении гарнитуры.

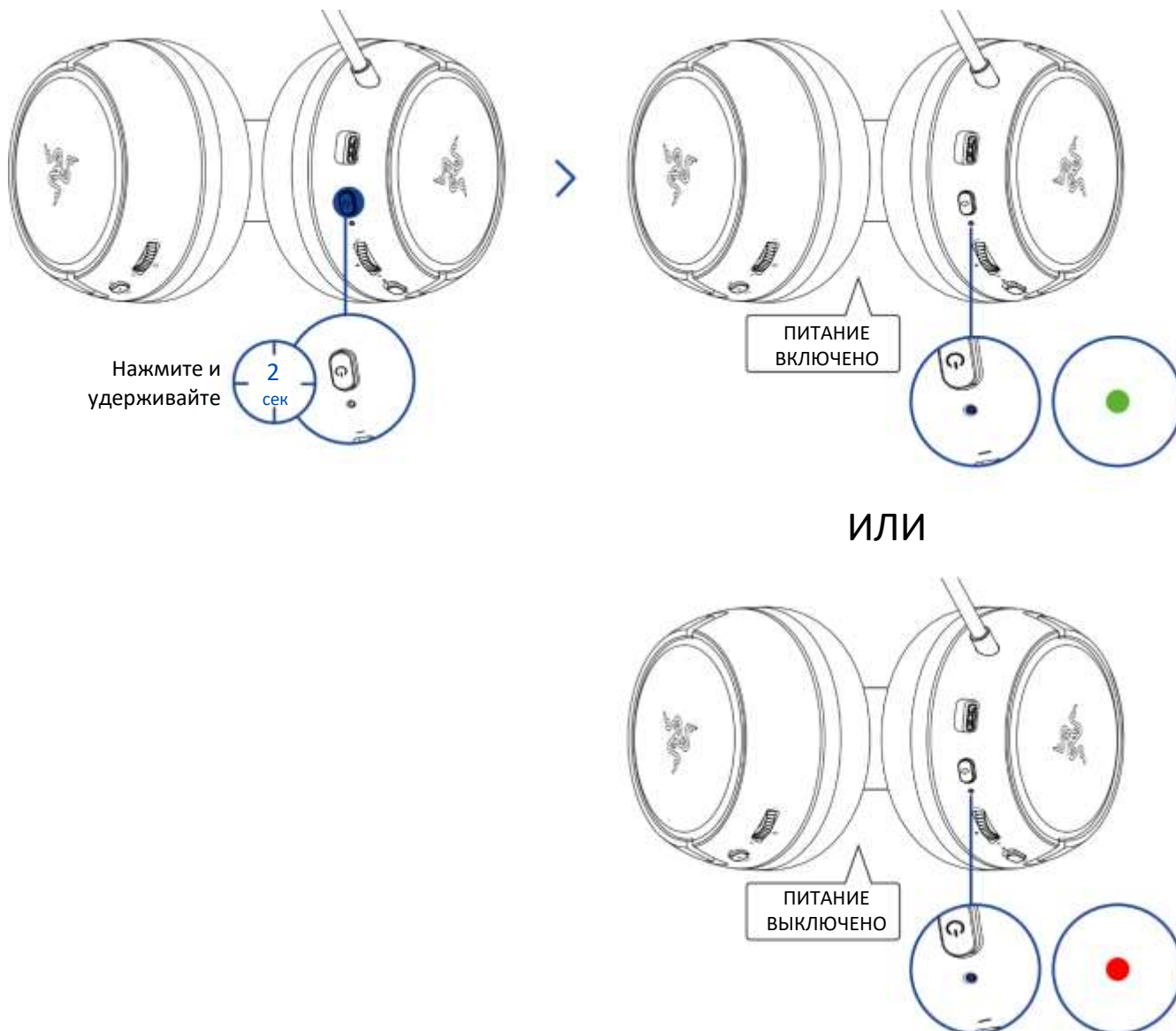

! После включения гарнитура будет использовать в качестве источника аудиосигнала последний активный источник, который использовался до выключения питания.

Другие функции

Когда гарнитура работает и в качестве источника аудиосигнала выступает Bluetooth, доступны другие функции кнопки питания. Работа этих функций зависит от текущего состояния вашего устройства. Они могут применяться не ко всем устройствам.

Одиночное нажатие	Воспроизведение/пауза
	Прием входящего вызова или завершение текущего вызова
	Удерживание вызова и прием входящего вызова
	Завершение вызова и переключение на удерживаемый вызов
	Отмена исходящего вызова
Двойное нажатие	Отклонение входящего вызова
	Переключение между вызовами
	Пропуск дорожки
Тройное нажатие	Предыдущая дорожка
Когда гарнитура выключена, нажмите и удерживайте в течение 5 секунд	Включение режима сопряжения Bluetooth

ЗНАЧЕНИЯ СИГНАЛОВ ИНДИКАТОРА СОСТОЯНИЯ

Индикатор состояния будет показывать состояние подключения и уровень заряда батареи, когда гарнитура включена и не подключена к источнику питания. Когда гарнитура используется, о необходимости зарядки уведомит голосовая подсказка. В этом случае индикатор продолжит показывать состояние зарядки батареи, пока вы не зарядите гарнитуру.

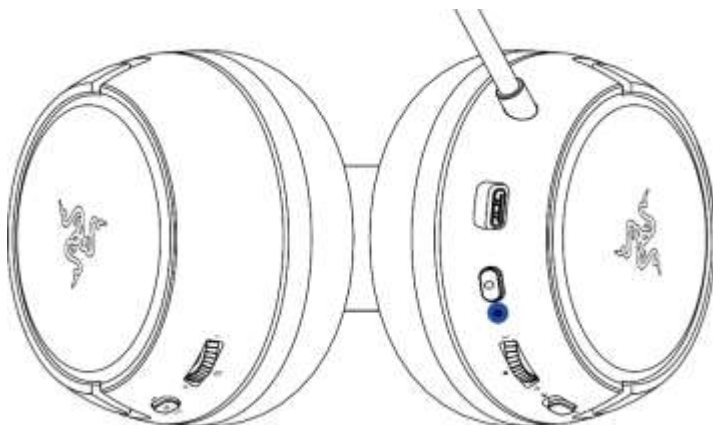

Индикатор	Подсказка	Уровень заряда батареи
	Голосовая	Низкий

КНОПКА RAZER SMARTSWITCH

Переключение между предустановками эквалайзера

Нажимайте Razer SmartSwitch / кнопку настройки эквалайзера для переключения между следующими предустановками эквалайзера гарнитуры: «По умолчанию», «Усиление», «Усиленные басы», «Шутер от первого лица» и «Пользовательская»*.

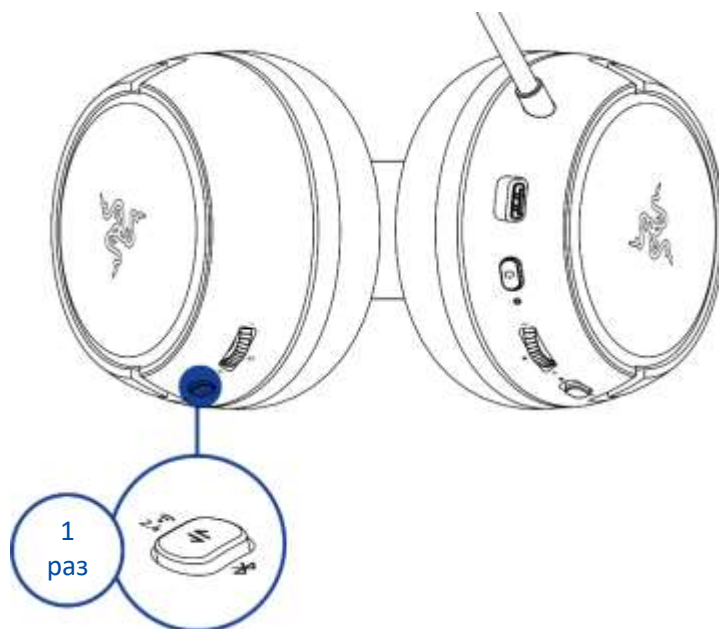

**Эта предустановка становится доступна только после ее настройки в приложении Razer Audio.*

Переключение между источниками аудиосигнала

Когда гарнитура включена и подключена к любому источнику аудиосигнала, двойное нажатие кнопки Razer SmartSwitch позволяет переключаться между источниками аудиосигналов: беспроводным донглом USB Type-C и Bluetooth.

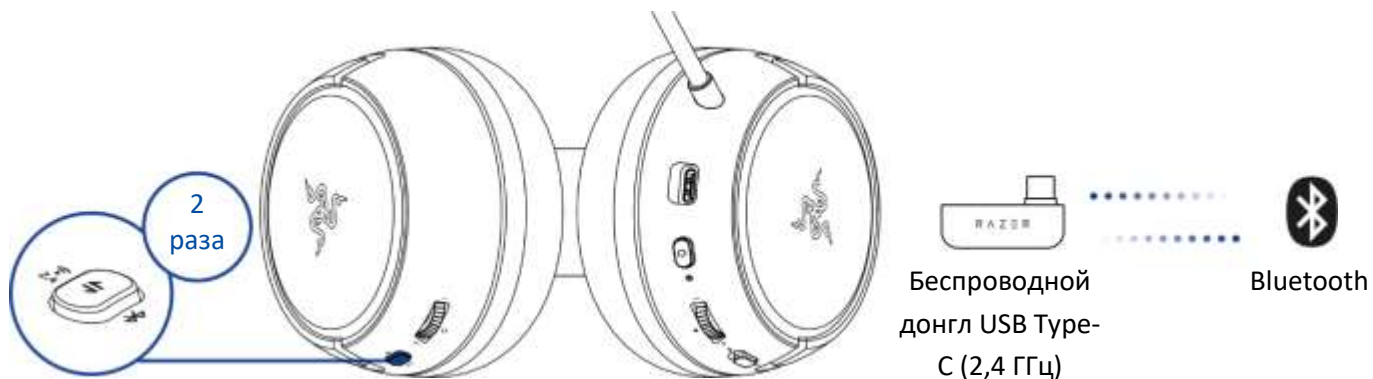

Включение/выключение игрового режима

Чтобы включить игровой режим, нажмите кнопку Razer SmartSwitch три раза и удерживайте кнопку после третьего нажатия в течение 2 секунд, когда гарнитура подключена через Bluetooth. После включения этого режима гарнитура начнет работать с меньшим значением задержки сигнала, передавая звук в реальном времени во время игры. Чтобы выключить игровой режим, повторите те же действия.

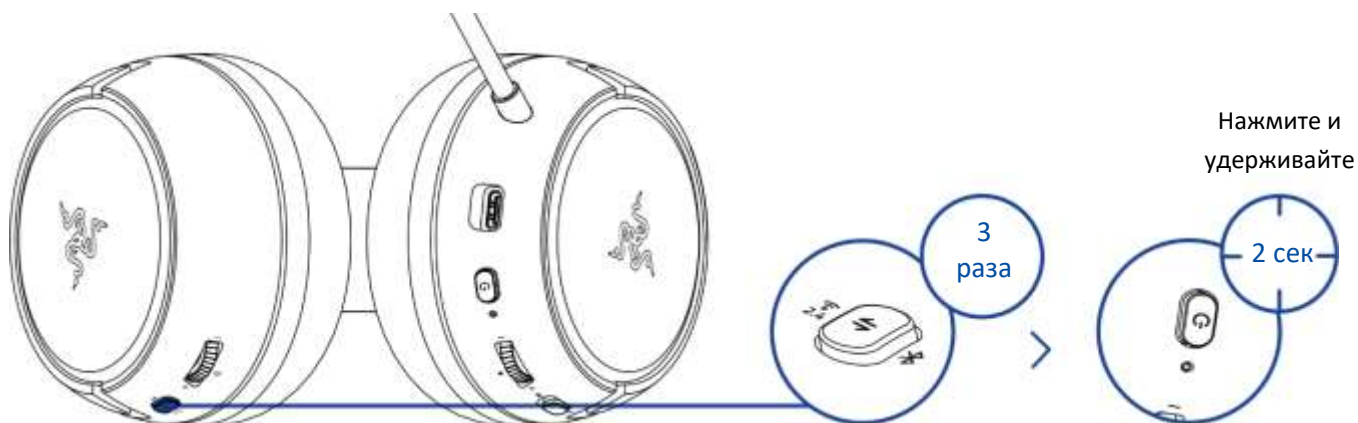

! Эта функция доступна только при подключении через Bluetooth. Для наилучшей работы рекомендуется держать гарнитуру как можно ближе к источнику аудиосигнала.

Повторное включение режима сопряжения Bluetooth

Вы также можете повторно включить режим сопряжения Bluetooth с помощью кнопки Razer SmartSwitch. Когда гарнитура подключена через Bluetooth, нажмите и удерживайте кнопку Razer SmartSwitch в течение 5 секунд, чтобы снова включить режим сопряжения Bluetooth и подключить нужное устройство к **Razer Kaira HS (BT)**.

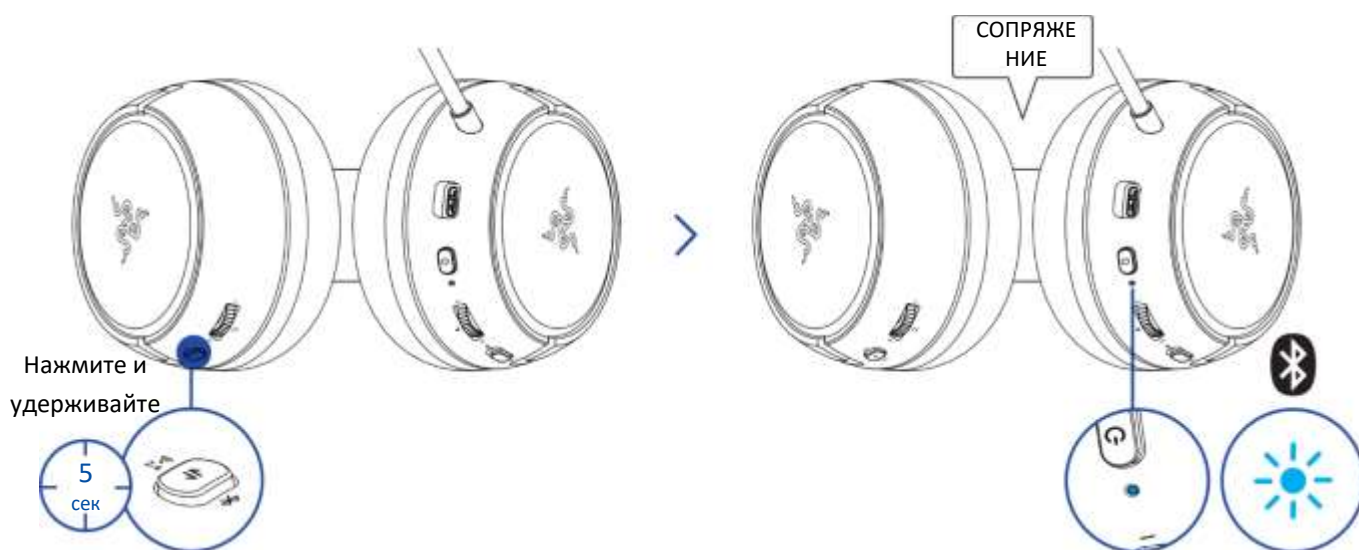

СВЕДЕНИЯ О RAZER SMARTSWITCH

Когда гарнитура Razer Kaira HyperSpeed подключена одновременно к компьютеру или игровой консоли (через беспроводной донгл USB Type-C) и к мобильному устройству (через Bluetooth), вы сможете использовать гарнитуру для входящих/исходящих и конференц-вызовов с подключенного устройства Bluetooth и затем переключаться обратно на аудиосигнал с компьютера или консоли, не снимая гарнитуру. Индикатор состояния на короткое время изменит цвет на белый, указывая на то, что гарнитура подключена к обоим источникам аудиосигнала.

Таблица ниже поможет разобраться, как гарнитура реагирует на смену источника аудиосигнала и входящие/исходящие и конференц-вызовы, когда она подключена к устройству Bluetooth и беспроводному донглу USB Type-C.

Аудиосигнал гарнитуры	Работа кнопки Razer SmartSwitch
Передается через беспроводной донгл USB Type-C	<ul style="list-style-type: none">▪ Гарнитура автоматически переключится на источник аудиосигнала Bluetooth для обработки входящего/исходящего и конференц-вызова с мобильного устройства, а затем продолжит использовать беспроводной донгл USB Type-C после завершения такого вызова.  <i>Вы можете выключить функцию автоматической смены источника для приема входящих вызовов. Для этого активируйте функцию «Не беспокоить» в приложении Razer Audio.</i>▪ Аудиосигнал с подключенного мобильного устройства будет автоматически передаваться на гарнитуру ТОЛЬКО в том случае, если беспроводной донгл USB Type-C не передает аудиосигнал или сигнал отсутствует.▪ Возможность автоматической приостановки передачи аудиосигнала при переключении источников зависит от используемого приложения (например, Spotify или Apple Music).
Передается через Bluetooth	<ul style="list-style-type: none">▪ Если вы переключитесь на прием аудиосигнала с беспроводного донгла USB Type-C, гарнитура останется подключенной к вашему мобильному устройству через Bluetooth. Однако при этом приложение Razer Audio отключится от мобильного устройства.▪ Возможность автоматической приостановки передачи аудиосигнала при переключении источников зависит от используемого приложения (например, Spotify или Apple Music).

Не передается ни
от одного
источника
аудиосигнала

Воспроизведение начнется с того источника, который начнет передавать аудиосигнал первым.

КОЛЕСИКО ГРОМКОСТИ

Вращайте колесико громкости, чтобы увеличить или уменьшить громкость.

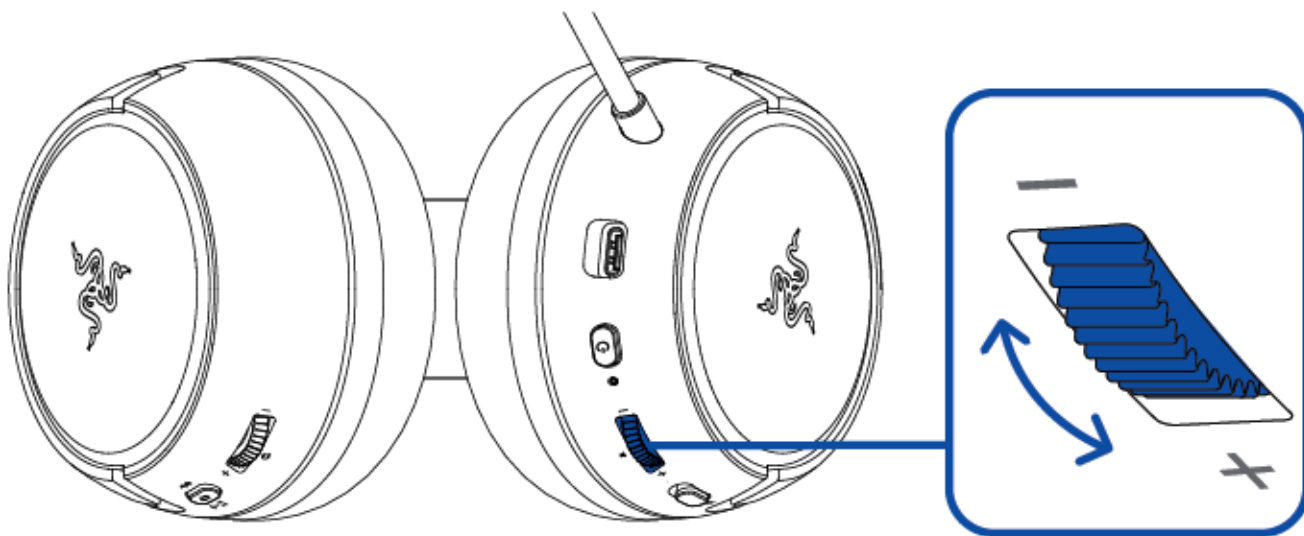

КОЛЕСИКО САМОПРОСЛУШИВАНИЯ

Вращайте колесико самопрослушивания, чтобы регулировать громкость своего голоса в гарнитуре.

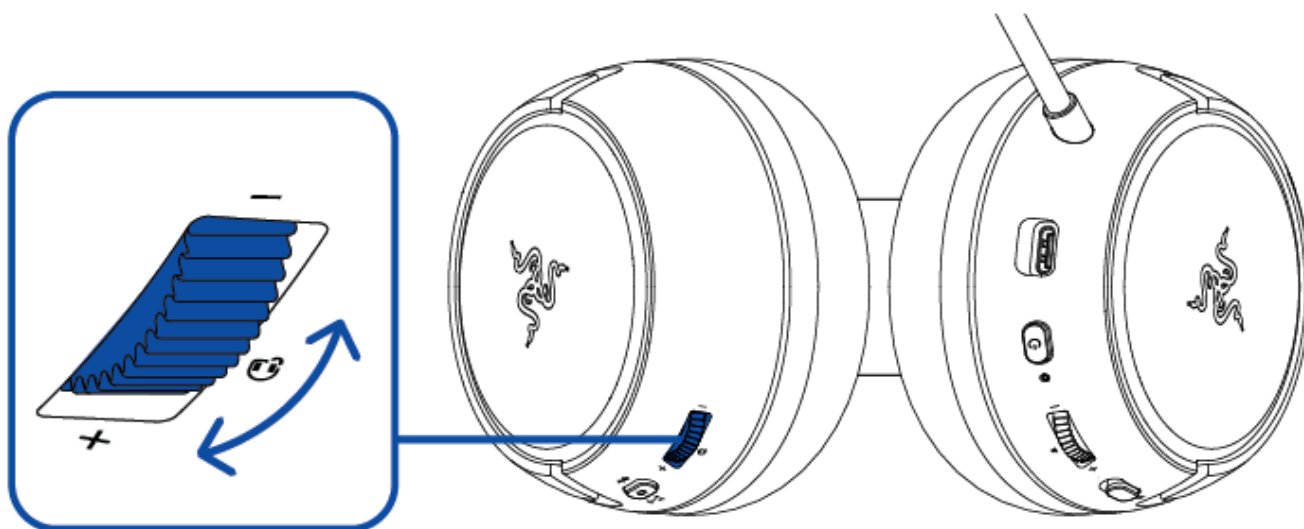

КАРДИОИДНЫЙ МИКРОФОН RAZER™ HYPERCLEAR

Согните кардиоидный микрофон Razer™ HyperClear так, чтобы он был параллелен вашему рту. Убедитесь, что диафрагма микрофона обращена к вам, а вентиляционное отверстие — от вас.



- ❗ Для наилучшего захвата голоса рекомендуется держать микрофон на расстоянии 1,5–3 см от рта.

Переместите выключатель микрофона, чтобы выключить или включить микрофон.

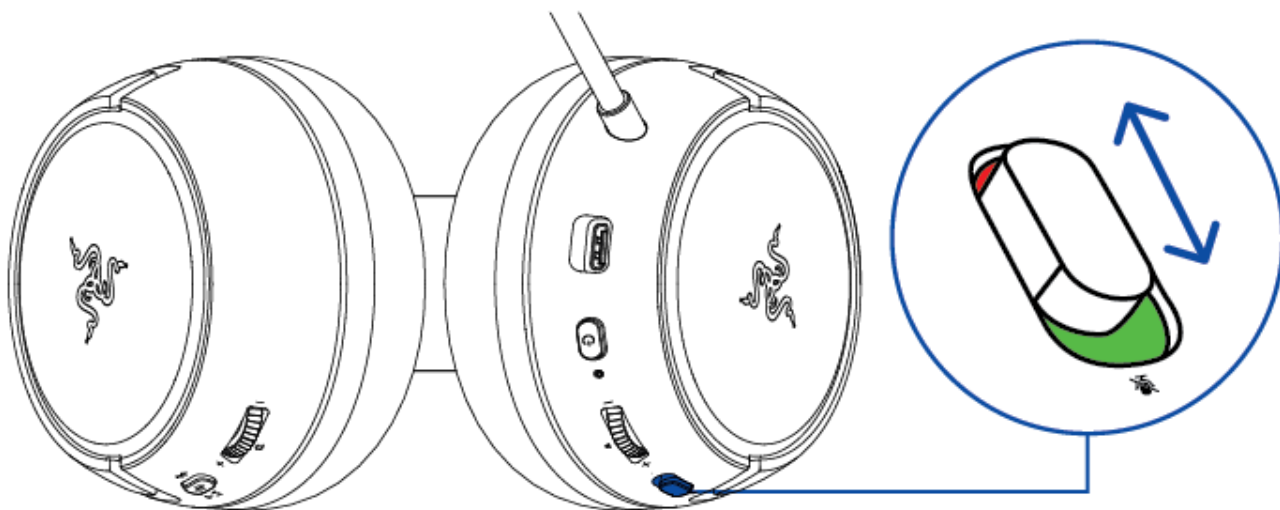

УДОБСТВО ИСПОЛЬЗОВАНИЯ

Рекомендуем аккуратно растянуть чашки наушников в стороны, прежде чем надеть гарнитуру. Это поможет уменьшить нагрузку на конструкцию. Однако не растягивайте гарнитуру слишком сильно.



7. БЕЗОПАСНОСТЬ И ТЕХНИЧЕСКОЕ ОБСЛУЖИВАНИЕ

ПРАВИЛА ТЕХНИКИ БЕЗОПАСНОСТИ

Для обеспечения максимальной безопасности при использовании Razer Kaira HyperSpeed рекомендуется следовать приведенным ниже правилам.

Если при работе с устройством возникли неполадки, которые не удалось устранить с помощью рекомендуемых действий, отключите устройство и позвоните на горячую линию Razer или посетите веб-сайт support.razer.com для получения технической поддержки.

Не разбирайте устройство (это приведет к аннулированию гарантии). Не используйте устройство при нестандартной токовой нагрузке.

Держите устройство вдали от жидкости, сырости или мест с повышенной влажностью. Пользуйтесь устройством только в разрешенном диапазоне температур: от 0 °C до 40 °C. Если температура выходит за пределы диапазона, выключите устройство, выньте вилку из розетки и дождитесь, когда температура установится на допустимом уровне.

Устройство изолирует внешние звуки даже на низкой громкости звучания, что снижает уровень контроля за окружающей обстановкой. Не следует использовать устройство во время выполнения действий, которые подразумевают необходимость слышать и реагировать на окружающие вас звуки.

Слишком высокая громкость звучания в течение продолжительного времени наносит вред вашему слуху. Кроме того, в ряде стран законодательно установлено, что уровень звукового давления в течение 8 часов не может превышать 86 дБ. Мы рекомендуем уменьшать громкость до комфортного уровня, если вы слушаете музыку достаточно долго. Берегите свой слух.

ОБСЛУЖИВАНИЕ И ИСПОЛЬЗОВАНИЕ

Для поддержания Razer Kaira HyperSpeed в рабочем состоянии требуется минимальное техническое обслуживание. Во избежание загрязнения рекомендуется раз в месяц очищать устройство мягкой тканью или ватной палочкой. Не используйте мыло или агрессивные чистящие вещества.

МЕРЫ ПРЕДОСТОРОЖНОСТИ ПРИ РАБОТЕ С БАТАРЕЯМИ

В Razer Kaira HyperSpeed установлена перезаряжаемая литий-ионная аккумуляторная батарея. Как правило, срок службы таких батарей зависит от характера использования устройства. Если

вы считаете, что перезаряжаемая литий-ионная батарея, установленная в Razer Kaiga HyperSpeed, разрядилась (имеет низкий уровень заряда), попробуйте зарядить ее.

Внимание! Запрещено открывать, ломать или подвергать батарею воздействию проводящих материалов (металла), влаги, жидкостей, огня или источников тепла. От этого батареи могут протечь или взорваться, что приведет к травмам. Срок службы батареи зависит от характера эксплуатации.

8. ЮРИДИЧЕСКАЯ ИНФОРМАЦИЯ

АВТОРСКИЕ ПРАВА И ИНФОРМАЦИЯ ОБ ИНТЕЛЛЕКТУАЛЬНОЙ СОБСТВЕННОСТИ

© Razer Inc. 2022 г. Патент на стадии рассмотрения. Все права защищены. Razer, девиз «For Gamers. By Gamers», «Powered by Razer Chroma» логотип, логотип с изображением трехголовой змеи и логотип Razer являются товарными знаками или зарегистрированными товарными знаками корпорации Razer Inc. или ее дочерних компаний в США и других странах. Все остальные товарные знаки принадлежат соответствующим владельцам.

Android, Google, Google Logo, Google Play, and the Google Play logo are registered trademarks of Google LLC.

Apple, the Apple logo, and iPhone are trademarks of Apple Inc., registered in the U.S. and other countries. App Store is a service mark of Apple Inc. iOS is a trademark or registered trademark of Cisco in the U.S. and other countries and is used under license.

The Bluetooth® word mark and logos are registered trademarks owned by Bluetooth SIG, Inc., and any use of such marks by Razer is under license.

"", "PlayStation", and "PS5" are registered trademarks of Sony Interactive Entertainment Inc. All other trademarks are the property of their respective owners. Manufactured and distributed under license from Sony Interactive Entertainment.

Windows and the Windows logo are trademarks of the Microsoft group of companies.

Компания Razer Inc. ("Razer") может иметь авторские права, товарные знаки, секреты производства, патенты, заявки на патенты или иные имущественные права интеллектуального характера (зарегистрированные или незарегистрированные) в отношении описываемой продукции в этом руководстве. Данное основное руководство не представляет собой лицензию на любые из указанных авторских прав, товарные знаки, патенты или другие права интеллектуальной собственности. Продукт Razer Kaira HyperSpeed («Продукт») может отличаться от его изображений на упаковке или в иных случаях. Компания Razer не несет ответственности за подобные отличия или за любые опечатки, которые могут встретиться. Вся содержащаяся в документе информация может быть изменена в любое время без предварительного уведомления.

ОГРАНИЧЕННАЯ ГАРАНТИЯ НА ПРОДУКТ

Самые новые действующие условия ограниченной гарантии на продукт приведены на сайте [razer.com/warranty](https://www.razer.com/warranty).

ОГРАНИЧЕНИЕ ОТВЕТСТВЕННОСТИ

Ни в каких случаях компания Razer не несет ответственности за упущенную выгоду, утраченную информацию или данные, а также за любой специальный, случайный, прямой или косвенный ущерб, нанесенный любым способом при распространении, продаже, перепродаже, использовании или невозможности использования Продукта. Ни при каких обстоятельствах компания Razer не несет ответственности за расходы, превышающие розничную стоимость Продукта.

ОБЩИЕ СВЕДЕНИЯ

Данные условия должны регулироваться и толковаться в соответствии с местным законодательством, действующим на территории, где был куплен Продукт. Если любое из этих условий будет признано неверным или неосуществимым, это условие (в зависимости от того, насколько оно будет признано неверным или неосуществимым) будет считаться отдельным и не затрагивающим законную силу остальных условий. Компания Razer сохраняет за собой право внесения изменений в какое-либо условие в любое время без предварительного уведомления