

# REDMOND

Мультипекарь

RMB-PM600

RMB-M621/3

RMB-M627/1



Руководство по эксплуатации



Если вы не получили требуемое качество обслуживания в сервисе, обращайтесь в головной сервисный центр по контактным данным, указанным в условиях гарантийного обслуживания

# СОДЕРЖАНИЕ

|  |    |
|--|----|
| МЕРЫ БЕЗОПАСНОСТИ .....                                | 7  |
| Технические характеристики .....                       | 10 |
| Комплектация .....                                     | 10 |
| Устройство модели.....                                 | 10 |
| I. ПЕРЕД НАЧАЛОМ ИСПОЛЬЗОВАНИЯ.....                    | 11 |
| II. ЭКСПЛУАТАЦИЯ ПРИБОРА .....                         | 11 |
| Замена съемных металлических панелей.....              | 11 |
| Использование прибора .....                            | 11 |
| III. СОВЕТЫ ПО ПРИГОТОВЛЕНИЮ .....                     | 12 |
| Ошибки при приготовлении и способы их устранения ..... | 12 |
| IV. УХОД ЗА ПРИБОРОМ .....                             | 13 |
| Хранение и транспортировка .....                       | 13 |
| V. ДОПОЛНИТЕЛЬНЫЕ АКСЕССУАРЫ.....                      | 14 |
| VI. ПЕРЕД ОБРАЩЕНИЕМ В СЕРВИС-ЦЕНТР .....              | 15 |
| VII. ГАРАНТИЙНЫЕ ОБЯЗАТЕЛЬСТВА.....                    | 15 |

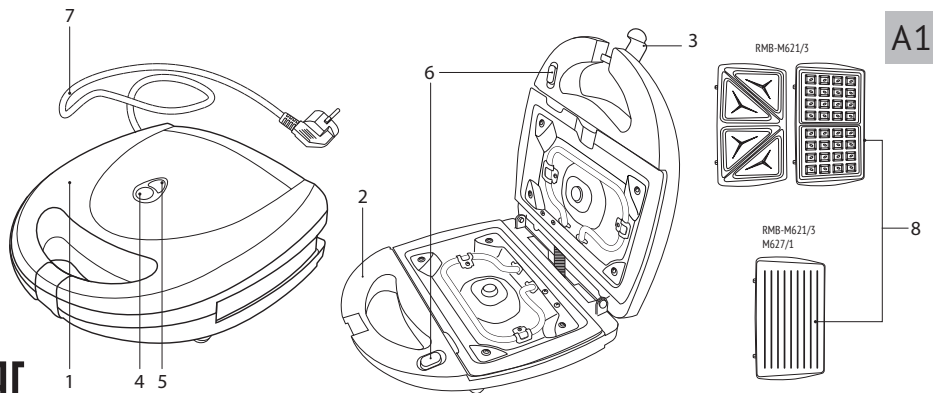

**EAC**

Производитель: «Пауэр Пойнт Инк. Лимитед» № 1202 Хай Юн Гэ (В1) Лин Хай Шан Чжуан Сямейлин Футьян, Шеньжень, Китай, 518049.

Виробник: «Пауэр Пойнт Інк. Лімітед» № 1202 Хай Юн Ге (В1) Лін Хай Шан Чжуан Сямейлін Футьян, Шеньжень, Китай, 518049.

Импортер в РФ: ООО «ОРЛИС», 192019, г. Санкт-Петербург, ул. Седова, д. 11, офис 613.

Импортер в Україні: ТОВ ПІІ «АСБІС-УКРАЇНА», 03061, м. Київ, вул. Газова, будинок 30.

Импортер (EU): SIA "SPILVA TRADING", Jelgava, Meiju cels 43-62, LV-3007.

© REDMOND. Все права защищены. 2020.

Воспроизведение, передача, распространение, перевод или другая переработка данного документа или любой его части без предварительного письменного разрешения правообладателя запрещены.

A2

**RAMB-01**

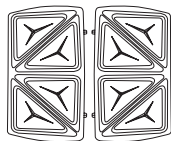

**RAMB-02**

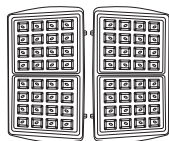

**RAMB-03**

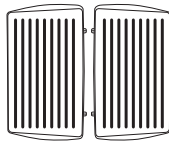

**RAMB-04**

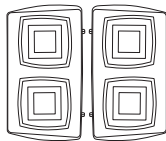

**RAMB-05**

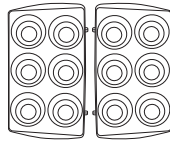

**RAMB-06**

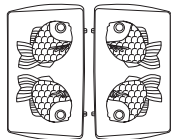

**RAMB-07**

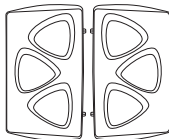

**RAMB-08**

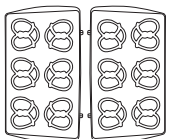

**RAMB-09**

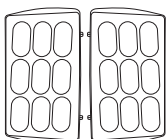

**RAMB-10**

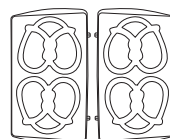

**RAMB-11**

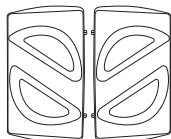

**RAMB-12**

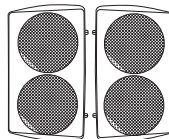

**RAMB-13**

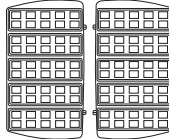

**RAMB-14**

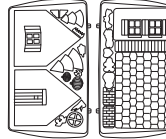

**RAMB-15**

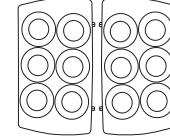

RAMB-16

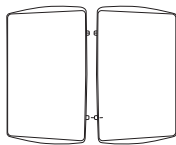

RAMB-17

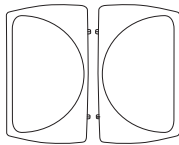

RAMB-18

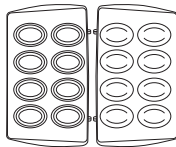

RAMB-19

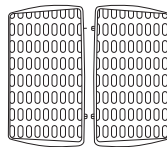

RAMB-20

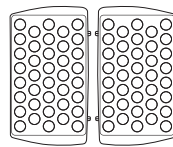

RAMB-21

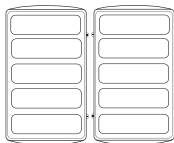

RAMB-22

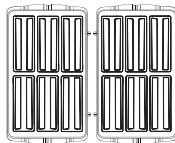

RAMB-23

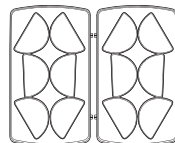

RAMB-24

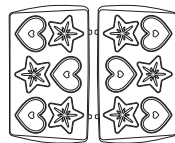

RAMB-25



RAMB-26

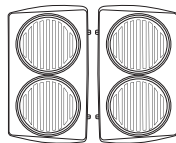

RAMB-27

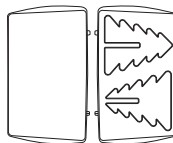

RAMB-28

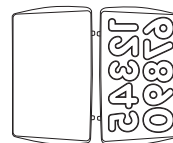

# A2

RAMB-29

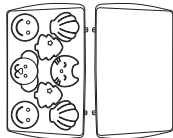

RAMB-30

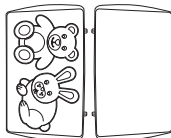

RAMB-31

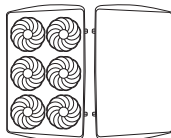

RAMB-32

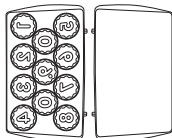

RAMB-33

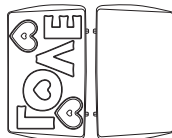

RAMB-34

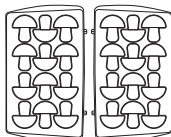

RAMB-35

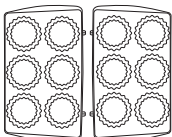

RAMB-36

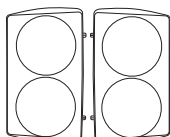

RAMB-38



RAMB-40

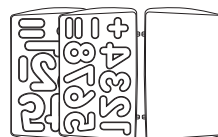

RAMB-42

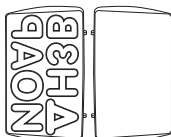

RAMB-44

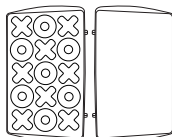

## УВАЖАЕМЫЙ ПОКУПАТЕЛЬ!

Благодарим вас за то, что отдали предпочтение бытовой технике REDMOND.

REDMOND – это качество, надежность и неизменно внимательное отношение к потребностям клиентов. Надеемся, что вам понравится продукция компании и вы также будете выбирать наши изделия в будущем.

Мультипекари RMB-PM600, M621/3, M627/1 – современные многофункциональные приборы для приготовления пищи в домашних условиях.

*Хотите узнать больше? Посетите наш сайт [www.redmond.com.ru](http://www.redmond.com.ru).*

Здесь вы найдете самую актуальную информацию о предлагаемой технике и ожидаемых новинках, сможете получить консультацию онлайн, а также заказать продукцию REDMOND и оригинальные аксессуары к ней в нашем интернет-магазине.

**Служба поддержки пользователей REDMOND в России: 8-800-200-77-21 (звонок по России бесплатный).**



*Прежде чем использовать данное изделие, внимательно прочитайте руководство по эксплуатации и сохраните его в качестве справочника. Правильное использование прибора значительно продлит срок его службы.*

**Меры безопасности и инструкции, содержащиеся в данном руководстве, не охватывают все возможные ситуации, которые могут возникнуть в процессе эксплуатации прибора. При работе с устройством пользователь должен руководствоваться здравым смыслом, быть осторожным и внимательным.**

## МЕРЫ БЕЗОПАСНОСТИ

- Производитель не несет ответственности за повреждения, вызванные несоблюдением требований по технике безопасности и правил эксплуатации изделия.
- Данный электроприбор представляет собой многофункциональное устройство для приготовления пищи в бытовых условиях и может применяться в квартирах, загородных домах или в других подобных условиях непромышленной эксплуатации. Промышленное или любое другое нецелевое использование устройства будет считаться нарушением условий надлежащей эксплуатации изде-

лия. В этом случае производитель не несет ответственности за возможные последствия.

- Перед подключением устройства к электросети проверьте, совпадает ли ее напряжение с номинальным напряжением питания прибора (см. технические характеристики или заводскую табличку изделия).
- Используйте удлинитель, рассчитанный на потребляемую мощность прибора, – несоответствие параметров может привести к короткому замыканию или возгоранию кабеля.
- Подключайте прибор только к розеткам, имеющим заземление, – это обязательное требование защиты от поражения электрическим током. Используя удлинитель, убедитесь, что он также имеет заземление.
- Во время работы металлические части прибора нагреваются. Не дотрагивайтесь до них руками, когда устройство подключено к электросети. Не включайте прибор без продуктов. Никогда не

дотрагивайтесь до внутренних поверхностей нагретого прибора.

- Продукты могут гореть, поэтому прибор не следует использовать вблизи или под легковоспламеняющимися материалами, например, занавесками.
- Выключайте прибор из розетки после использования, а также во время его очистки или перемещения. Извлекайте электрошнур сухими руками, удерживая его за штепсель, а не за провод.
- Не протягивайте шнур электропитания в дверных проемах или вблизи источников тепла. Следите за тем, чтобы электрошнур не перекручивался и не перегибался, не соприкасался с острыми предметами, углами и кромками мебели.

**STOP**

*ПОМНИТЕ: случайное повреждение кабеля электропитания может привести к неполадкам, которые не соответствуют условиям гарантии, а также к поражению электротоком. При повреждении шнура питания его замену, во избежание опасно-*



*сти, должен производить изготовитель, сервисная служба или аналогичный квалифицированный персонал.*

- Не оставляйте работающий прибор без присмотра. Прибор не предназначен для работы с помощью внешнего таймера или отдельной системы удаленного управления.

Допускается использование прибора только при закрытой крышке.

- Не накрывайте прибор во время работы. Это может привести к перегреву и поломке прибора.
- Запрещена эксплуатация прибора на открытом воздухе – попадание влаги или посторонних предметов внутрь корпуса устройства может привести к его серьезным повреждениям.

**STOP**

**ВНИМАНИЕ!** Во избежание некорректной работы прибора и возникновения постороннего запаха при эксплуатации не допускайте попадания жидких ингредиентов

*и частиц пищи между съемными панелями и корпусом.*

- Перед очисткой прибора убедитесь, что он отключен от электросети и полностью остыл. Строго следуйте инструкциям по очистке прибора.

**STOP**

**ЗАПРЕЩАЕТСЯ** погружать корпус прибора в воду или помещать его под струю воды!

- Детям в возрасте 8 лет и старше, а также лицам с ограниченными физическими, сенсорными или умственными способностями или с недостатком опыта или знаний, можно пользоваться прибором только под присмотром и/или в том случае, если они были проинструктированы относительно безопасного использования прибора и осознают опасности, связанные с его использованием. Дети не должны играть с прибором. Держите прибор и его сетевой шнур в месте недоступном для детей младше 8 лет. Очистка и обслуживание устройства не должны производиться детьми без присмотра взрослых.

- Упаковочный материал (пленка, пенопласт и т.д.) может быть опасен для детей. Опасность удушья! Храните его в недоступном для детей месте.
- Запрещены самостоятельный ремонт прибора или внесение изменений в его конструкцию. Ремонт прибора должен производиться исключительно специалистом авторизованного сервис-центра. Непрофессионально выполненная работа может привести к поломке прибора, травмам и повреждению имущества.

STOP

**ВНИМАНИЕ!** Запрещено использование прибора при любых неисправностях.



**ОСТОРОЖНО!** Горячая поверхность!

### Технические характеристики

|  |                           |
|--|---------------------------|
| Модель.....                            | RMB-PM600, M621/3, M627/1 |
| Мощность.....                          | 700 Вт                    |
| Напряжение.....                        | 220–240 В, 50 Гц          |
| Защита от поражения электротоком ..... | класс I                   |
| Материал корпуса .....                 | бакелит, пластик, металл  |
| Индикатор нагрева .....                | есть                      |

|                         |                    |
|-------------------------|--------------------|
| Индикатор питания.....  | есть               |
| Габаритные размеры..... | 105 × 238 × 235 мм |
| Вес нетто:              |                    |
| RMB-PM600 .....         | 1,26 кг            |
| RMB-M621/3.....         | 2,07 кг            |
| RMB-M627/1.....         | 1,53 кг            |
| Длина электрошнура..... | 0,75 м             |

### Комплектация

|  |       |
|--|-------|
| Мультипекарь.....  | 1 шт. |
| Комплект съемных панелей RAMB-01 (RMB-M621/3).....             | 1 шт. |
| Комплект съемных панелей RAMB-02 (RMB-M621/3).....             | 1 шт. |
| Комплект съемных панелей RAMB-03 (RMB-M621/3, RMB-M627/1)..... | 1 шт. |
| Книга рецептов .....   | 1 шт. |
| Руководство по эксплуатации.....                               | 1 шт. |
| Сервисная книжка .....   | 1 шт. |



**ВНИМАНИЕ!** Съемные панели не входят в комплект поставки мультипекаря RMB-PM600.

Производитель имеет право на внесение изменений в дизайн, комплектацию, а также в технические характеристики изделия в ходе постоянного совершенствования своей продукции без дополнительного уведомления об этих изменениях. В технических характеристиках допускается погрешность ±10%.

### Устройство модели (схема А1, стр. 3)

1. Корпус прибора
2. Ручки
3. Фиксатор крышки
4. Индикатор питания

5. Индикатор нагрева
6. Кнопки фиксации съемных панелей
7. Шнур электропитания
8. Комплект съемных панелей (RMB-M621/3, M627/1)

## I. ПЕРЕД НАЧАЛОМ ИСПОЛЬЗОВАНИЯ

Аккуратно достаньте изделие и его комплектующие из коробки. Удалите все упаковочные материалы и рекламные наклейки.

 **Обязательно сохраните на месте предупреждающие наклейки, наклейки-указатели (при наличии) и табличку с серийным номером изделия на его корпусе!**

*После транспортировки или хранения при низких температурах необходимо выдержать прибор при комнатной температуре не менее 2 часов перед включением.*

Полностью размотайте электрошнур. Корпус прибора протрите влажной тканью. Съемные детали промойте мыльной водой, тщательно просушите все элементы прибора перед включением в сеть электропитания. Установите прибор на твердую ровную горизонтальную поверхность так, чтобы выходящий из-под крышки горячий пар не попадал на обои, декоративные покрытия, электронные приборы и другие предметы или материалы, которые могут пострадать от повышенных влажности и температуры.

Перед использованием убедитесь в том, что внешние и видимые внутренние части прибора не имеют повреждений, сколов и других дефектов.

 **Прежде чем использовать прибор по назначению, обязательно произведите цикл нагрева без продуктов (предварительно установив съемные панели) для удаления технической защитной смазки. Затем отключите прибор от электро-**

*сети, дайте остыть и произведите очистку панелей согласно разделу «Уход за прибором».*

*Данную процедуру необходимо произвести для каждого комплекта съемных панелей.*

## II. ЭКСПЛУАТАЦИЯ ПРИБОРА

 **ВНИМАНИЕ!** Части прибора могут сильно нагреваться в процессе работы. Не допускайте близко детей.

### Замена съемных металлических панелей

1. Откройте крышку прибора.
2. Отодвиньте фиксатор панели на корпусе прибора и снимите металлическую панель. Повторите действие с другой панелью.
3. Отодвиньте фиксатор и установите выбранную панель в прибор так, чтобы выступы на ней совпали с пазами в корпусе. Отпустите фиксатор. Повторите действие с другой панелью.

**ВНИМАНИЕ!** Обязательно отодвигайте фиксатор перед установкой сменной панели, не надавливайте на нее! Установка панели с усилием может привести к поломке фиксатора и выпадению панели!

 **ЗАПРЕЩАЕТСЯ** проводить замену металлических панелей, если прибор подключен к электросети.

### Использование прибора

 **ЗАПРЕЩАЕТСЯ** использовать прибор без установленных панелей.

1. Подключите прибор к электросети. Загорятся индикатор питания и индикатор нагрева. Когда прибор достигнет нужной температуры, индикатор нагрева погаснет.



*Для достижения оптимального результата производите закладку продуктов, когда индикатор нагрева погаснет!*

*Продукт обязательно должен быть размороженным.*

*Не используйте продукты с большим содержанием воды, удалите лишнюю влагу перед началом приготовления. Большое количество выделяющейся из продукта воды может привести к перегреву и выходу прибора из строя.*

2. Откройте крышку прибора. В зависимости от вида установленных панелей положите на нижнюю нагревающую поверхность ингредиенты. Следите за тем, чтобы емкости панелей не переполнились.
3. Прижмите продукты верхней панелью, защелкните замок.



*Антипригарное покрытие панелей позволяет готовить без использования масла. Однако при желании вы можете нанести на рабочую поверхность панелей небольшое количество растительного или сливочного масла.*

**ВНИМАНИЕ!** *Не прилагайте чрезмерных усилий, это может привести к поломке! Если размер продукта превышает емкость панелей, уменьшите порцию.*

4. Во время приготовления индикатор нагрева будет периодически загораться. Время приготовления определяется видом продукта и вашим вкусом.

*В процессе приготовления некоторых продуктов остатки жира/масла или жидких ингредиентов могут протекать под панели прибора. Это не является неисправностью. Если это произошло, подкладывайте под технологические отверстия в нижней части корпуса прибора бумажную салфетку.*

5. Через некоторое время откройте крышку прибора. Извлеките готовое блюдо, используя деревянные или силиконовые кухонные лопатки.
6. После приготовления отключите прибор от электросети. Очистите его в соответствии с рекомендациями раздела «Уход за прибором».

### III. СОВЕТЫ ПО ПРИГОТОВЛЕНИЮ

#### Ошибки при приготовлении и способы их устранения

В представленной ниже таблице собраны типичные ошибки, допускаемые при приготовлении пищи в мультипечах, рассмотрены возможные причины и пути решения.

#### ВЕРХНЯЯ ЧАСТЬ ПРОДУКТА ПРОПЕКАЕТСЯ/ПРОЖАРИВАЕТСЯ МЕНЬШЕ НИЖНЕЙ

| Возможные причины                                | Способы решения   |
|--|---|
| Долгая закладка продукта                         | Для равномерного приготовления с обеих сторон производите закладку продуктов быстро и сразу закрывайте мультипекарь |
| Открывание мультипекаря в процессе приготовления | В процессе приготовления старайтесь не открывать крышку прибора раньше рекомендуемого времени                       |

**БЛЮДО НЕ ПРИГОТОВИЛОСЬ ДО КОНЦА**

| Возможные причины                   | Способы решения                           |
|-------------------------------------|---|
| Блюдо готовится при открытой крышке | Готовьте при закрытой крышке              |
| Продукт помещен на холодную панель  | Выкладывайте продукт на разогретую панель |
| Не соблюдается время приготовления  | Соблюдайте рекомендации по приготовлению  |

**БЛЮДО ПРИГОРАЕТ**

|  |  |
|--|--|
| Продукт без масла. Панель не смазана         | Смажьте маслом продукт или панель                |
| Нарушены рекомендации приготовления продукта | Соблюдайте рекомендации по времени приготовления |

**ПРОДУКТ ПЕРЕСЫХАЕТ**

|  |  |
|--|--|
| Продукт без масла. Приготовление при открытой крышке без масла | Смажьте маслом продукт или панель. Готовьте при закрытой крышке. |
| Слишком длительное время приготовления                         | Соблюдайте рекомендации по времени приготовления                 |
| Продукт помещен на холодную панель                             | Выкладывайте продукт на разогретую панель                        |

**ПРОДУКТ ПРИЛИПАЕТ**

|  |  |
|--|--|
| Овощи слишком толсто нарезаны либо выложены на холодную панель. Длительное приготовление без масла | Соблюдайте рекомендации по приготовлению.<br>Предварительно разогрейте панель и выкладывайте продукт, смазанный маслом |
| Мясо выложено на раскаленную панель без масла (масло отсутствует в маринаде для мяса)              |  |
| Рыба выложена на раскаленную/холодную панель без масла   |  |

**ПРОДУКТ ВЫТЕКАЕТ**

|   |  |
|---|--|
| Слишком много жидкого продукта выложено на панель | Уменьшите закладку продукта. Измените консистенцию (сделайте продукт более густым) |
|---|--|

**IV. УХОД ЗА ПРИБОРОМ**

Протирайте корпус прибора влажной мягкой тканью, следя за тем, чтобы влага не попадала внутрь прибора.

*ЗАПРЕЩАЕТСЯ помещать корпус прибора, шпатель и шнур электропитания под струю воды или погружать их в воду.*

*ЗАПРЕЩАЕТСЯ использовать при очистке зубки с абразивным жестким покрытием и любые химически агрессивные или другие вещества, не рекомендованные для применения с предметами, контактирующими с пищей. Используйте только мягкую сторону зубки!*

Съемные металлические панели промывайте теплой мыльной водой каждый раз после использования. Не используйте для очистки металлических панелей посудомоечную машину.

**Хранение и транспортировка**

Перед хранением и повторной эксплуатацией очистите и полностью просушите все части прибора. Храните прибор в сухом вентилируемом месте вдали от нагревательных приборов и попадания прямых солнечных лучей.

При транспортировке и хранении запрещается подвергать прибор механическим воздействиям, которые могут привести к повреждению прибора и/или нарушению целостности упаковки.

Необходимо беречь упаковку прибора от попадания воды и других жидкостей.

## V. ДОПОЛНИТЕЛЬНЫЕ АКСЕССУАРЫ

Приобрести дополнительные съемные панели к мультипекарням RMB-PM600, M621/3, M627/1 и узнать о новинках продукции REDMOND можно на сайте [www.redmond.company](http://www.redmond.company) либо в магазинах официальных дилеров (схема А2, стр. 4–6).

**RAMB-01 Эндвич.**

**RAMB-02 Венские вафли.**

**RAMB-03 Гриль.**

**RAMB-04 Квадрат.** Печенье, бисквиты, пирожки

**RAMB-05 Пончики.** Пончики, печенье

**RAMB-06 Рыбка.** Печенье, пряники

**RAMB-07 Треугольник.** Печенье, пряники, сырники

**RAMB-08 Крендель малый.** Крендельки, печенье, крекеры

**RAMB-09 Палочки.** Пряники, печенье, бисквиты

**RAMB-10 Крендель большой.** Сладкий крендель, брецель

**RAMB-11 Пирожки.** Сочни, пирожки, печенье, пряники, сырники

**RAMB-12 Голландские вафли.** Тонкие вафли, крекеры

**RAMB-13 Мини-вафли.** Вафли, печенье

**RAMB-14 Домик.** Фигурные пряники, печенье

**RAMB-15 Круг.** Печенье, пряники, бисквитные пирожные

**RAMB-16 Пицца.** Пицца, пироги из слоеного теста, запеканки

**RAMB-17 Омлет.** Омлет, пироги из слоеного теста, запеканки

**RAMB-18 Орешки.** Печенье со сладкой или соленой начинкой

**RAMB-19 Тонкие вафли.** Вафельные трубочки

**RAMB-20 Гонконгские вафли.**

**RAMB-21 Сосиски в тесте.** Тосты, печенье, выпечка из слоеного теста, французский тост

**RAMB-22 Чуррос.** Чуррос, печенье

**RAMB-23 Полукруг.** Печенье, пряники, пирожные, сырники

**RAMB-24 Сердечки и звездочки.** Печенье, пряники

**RAMB-25 Русский алфавит.** Печенье, пряники

**RAMB-26 Бургер.** Бургеры, омлет, сырники, запеканки

**RAMB-27 Елка.** Печенье, пряники

**RAMB-28 Цифры.** Печенье, пряники

**RAMB-29 Звери.**

**RAMB-30 Медведь и заяц.**

**RAMB-31 Курабье.**

**RAMB-32 Цифры в круге.**

**RAMB-33 LOVE.**

**RAMB-34 Грибочки.**

**RAMB-35 Тарталетки.**

**RAMB-36 Оладьи.** Оладьи, котлеты, омлет

**RAMB-38 ЛАСТОЧКА.**

**RAMB-40 Арифметика.**

**RAMB-42 ДИНОЗАВР.**

**RAMB-44 Крестики-нолики.**

## VI. ПЕРЕД ОБРАЩЕНИЕМ В СЕРВИС-ЦЕНТР

| Неисправность                                   | Возможная причина                                 | Способ устранения  |
|---|---|--|
| Индикаторы не загораются, панели не нагреваются | Шнур электропитания не подсоединен к электросети  | Подсоедините шнур питания прибора к электросети  |
|   | В электророзетке отсутствует напряжение           | Подключите прибор к исправной электророзетке   |
| Во время работы появился запах пластика         | Прибор перегрелся                                 | Сократите время непрерывной работы прибора. Увеличьте интервалы между включениями                        |
|   | Прибор новый, запах исходит от защитного покрытия | Проведите тщательную очистку прибора (см. «Уход за прибором»). Запах исчезнет после нескольких включений |

**i** В случае если неисправность устранить не удалось, обратитесь в авторизованный сервисный центр.

## VII. ГАРАНТИЙНЫЕ ОБЯЗАТЕЛЬСТВА

На данное изделие предоставляется гарантия сроком на 12 месяцев с момента приобретения. В течение гарантийного периода изготовитель обязуется устранить путем ремонта, замены деталей или замены всего изделия любые заводские дефекты.

Гарантия вступает в силу только в том случае, если дата покупки подтверждена печатью магазина и подписью продавца на оригинальном гарантийном талоне. Настоящая гарантия признается лишь в том случае, если изделие применялось в соответствии с руководством по эксплуатации, не ремонтировалось, не разбиралось и не было повреждено в результате неправильного обращения с ним,

а также сохранена полная комплектность изделия. Данная гарантия не распространяется на естественный износ изделия и расходные материалы (антипригарные покрытия и т.д.).

Срок службы изделия и срок действия гарантийных обязательств на него исчисляются со дня продажи или с даты изготовления изделия (в случае, если дату продажи определить невозможно).

Дату изготовления прибора можно найти в серийном номере, расположенном на идентификационной наклейке на корпусе изделия. Серийный номер состоит из 13 знаков. 6-й и 7-й знаки обозначают месяц, 8-й — год выпуска устройства.

|   |   |   |   |   |   |   |   |   |   |   |   |   |
|---|---|---|---|---|---|---|---|---|---|---|---|---|
| 0 | 0 | 0 | 0 | 0 | 1 | 1 | 2 | 3 | 3 | 3 | 3 | 3 |
|---|---|---|---|---|---|---|---|---|---|---|---|---|

1 — месяц производства (01 — январь, 02 — февраль ... 12 — декабрь)

2 — год производства (1 — 2011 г., 2 — 2012 г. ... 0 — 2020 г.)

3 — серийный номер модели

Установленный производителем срок службы прибора составляет 3 года со дня его приобретения при условии, что эксплуатация изделия производится в соответствии с данным руководством и применимыми техническими стандартами.

*Упаковку, руководство пользователя, а также сам прибор необходимо утилизировать в соответствии с местной программой по переработке отходов. Не выбрасывайте такие изделия вместе с обычным бытовым мусором.*

[www.redmond.company](http://www.redmond.company)  
[www.multivarka.pro](http://www.multivarka.pro)  
[www.store.redmond.company](http://www.store.redmond.company)  
[www.smartredmond.com](http://www.smartredmond.com)  
Made in China

RMB-PM600-M621-3-M627-1-UM-4