

Сушилка

Інструкція користувача

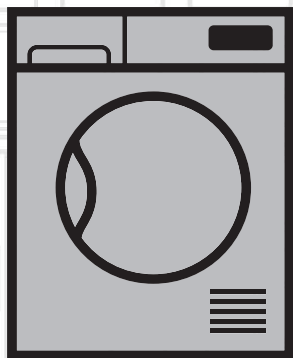

DS8444RX

UA

2960312429_UA/251019.1514

beko

Спочатку прочитайте керівництво користувача!

Шановний покупець,
Дякуємо за вибір продукції Веко. Сподіваємося, що придбаний виріб, виготовлений з високою якістю і за сучасними технологіями, забезпечить вам найкращі результати. Радимо вам уважно прочитати це керівництво та іншу супроводжувальну документацію, перш ніж використовувати придбаний продукт, а також зберегти ці матеріали для їх подальшого використання. При передачі цього продукту іншій особі передайте їй також це керівництво користувача. Звертайте увагу на будь-яку інформацію попередження, зазначені в керівництві користувача, і дотримуйтеся наведених у ньому інструкцій.

Використовуйте це керівництво для моделі, зазначеної на титульному аркуші.



- Ознайомтеся з інструкцією.

Пояснення значків

У цьому керівництві використовуються наступні символи:



НЕБЕЗПЕЧНО!

- Попередження відносно ризику ураження електричним струмом.



НЕБЕЗПЕЧНО!

- Попередження відносно пожежної небезпеки.



ПОПЕРЕДЖЕННЯ!

- Попередження про небезпечні ситуації для життя і майна.



ПОПЕРЕДЖЕННЯ!

- Попередження відносно гарячих поверхонь.



ПОПЕРЕДЖЕННЯ!

- Попередження щодо небезпеки опіків.



ПРИМІТКА

- Важлива інформація або корисні поради стосовно використання.



Упаковка виробу виготовлена з матеріалів, що переробляються відповідно до національного екологічного законодавства.

Не викидайте відходи пакувальних матеріалів разом із побутовими відходами або іншими відходами, відправляйте їх до спеціальних пунктів збору, назначених місцевою владою.



Цей продукт був виготовлений з використанням новітніх технологій в екологічно чистих умовах.

1 Важливі інструкції з техніки безпеки і захисту навколишнього середовища



ПРИМІТКА

- Цей розділ містить інструкції з техніки безпеки, які сприяють захисту від ризику отримання травми або пошкодження майна. Недотримання цих інструкцій призведе до анулювання гарантії.

1.1 Загальні правила

техніки безпеки



ПОПЕРЕДЖЕННЯ!

- Цей пристрій можуть використовувати діти старші 8 років та особи зі зниженими фізичними, сенсорними та ментальними можливостями або котрим бракує досвіду та знань, якщо їм забезпечено нагляд та надані інструкції щодо безпечного користування пристроєм і якщо вони усвідомлюють можливу небезпеку. Не дозволяйте дітям бавитися з пристроєм. Не дозволяйте дітям самостійно чистити пристрій та доглядати за ним.
- Діти молодше 3 років не повинні підходити до пристрою, якщо вони не знаходяться під постійним наглядом.
- Забороняється знімати регульовані по висоті ніжки. Зазор між сушильним пристроєм і поверхнею встановлення не повинен зменшуватися в результаті підкладання таких матеріалів, як килимове покриття, дерев'яні панелі і стрічки. В іншому випадку це може викликати проблеми в процесі сушіння.



ПОПЕРЕДЖЕННЯ!

- Процедури з монтажу і ремонту повинні здійснюватися виключно фахівцями авторизованої сервісної служби. Виробник не несе відповідальності за збитки, які можуть виникнути в результаті операцій, здійснених сторонніми особами.
- Не мийте продукт шляхом розпилення води або поливання водою! Існує небезпека ураження електричним струмом!

Для виробів з функцією обробки парою:



ПОПЕРЕДЖЕННЯ!

- Для програм з обробкою парою використовуйте лише дистильовану воду або воду, конденсовану в резервуарі для збирання води. Не використовуйте водопровідну воду або добавки. При використанні конденсованої води в резервуарі для збирання води її слід фільтрувати та очищати від волокон.
- Не відкривайте дверцята під час виконання програм з обробкою парою. Можливе викидання гарячої води.
- Перш ніж покласти білизну для прання в програмі з обробкою парою, потрібно видалити з нього плями.
- У програмі з обробкою парою можна прати лише білизну без забруднень і плям але з неприємним запахом (програма видалення запаху).
- Не використовуйте набори для чищення чи додаткові матеріали в програмі з обробкою парою або в будь-якій іншій програмі.

1.1.1 Загальні правила

електричної безпеки



НЕБЕЗПЕЧНО!

- В процесі монтажу електричних з'єднань слід дотримуватися правил електричної безпеки.
- Сушильний пристрій необхідно підключити до заземленої розетки, захищеної запобіжником, відповідно умовам, зазначеним в паспортній таблиці. Монтаж проводів заземлення повинен здійснювати кваліфікований електрик. Наша компанія не несе відповідальності за будь-які можливі збитки, якщо сушильний пристрій використовується без дотримання вимог до заземлення, передбаченого відповідними місцевими правилами.
- Напруга і характеристики плавких запобіжників вказані на паспортній таблиці пристрою.
- Напруга, зазначена на паспортній таблиці, повинна дорівнювати напрузі мережі.
- Якщо сушильний пристрій не використовується, від'єднайте його від мережі.
- Сушильний пристрій повинен бути від'єднаним від мережі під час установки, обслуговування, чищення та ремонтних робіт.



ПОПЕРЕДЖЕННЯ!

- Забороняється подавати на прилад живлення через зовнішній пристрій комутації, наприклад, таймер, або підключати його до електричної мережі, яка регулярно вмикається і вимикається комунальними службами.



НЕБЕЗПЕЧНО!

- Не торкайтеся штепсельної вилки вологими руками! Забороняється тягнути за шнур; щоб від'єднати пристрій від мережі, обов'язково беріться за штепсельну вилку. З метою зниження ризику виникнення пожежі та ураження електричним струмом не використовуйте подовжувачі, багатополюсні вилки або адаптери для підключення сушильного пристрою до джерела живлення.
- Після установки пристрою необхідно забезпечити легкий доступ до шнура живлення.
- Пошкоджений мережевий шнур необхідно замінити, звернувшись до авторизованої сервісної служби.
- Якщо сушильний пристрій є несправним, його не можна використовувати, а треба відправити до авторизованого сервісного центру для ремонту! Існує небезпека ураження електричним струмом!

1.1.2 Правила техніки безпеки

- Забороняється подавати на прилад живлення через зовнішній пристрій комутації, наприклад, таймер, або підключати його до електричної мережі, яка регулярно вмикається і вимикається комунальними службами.



ПОПЕРЕДЖЕННЯ!

- Переконайтеся, що вхід повітря сушарки відкритий і добре провітрюється.
- Продукт містить хладагент R290.
- R290 - екологічно чистий, але запальний хладагент.
- Тримайте продукт подалі від потенційних джерел тепла, що може спричинити його загоряння.



НЕБЕЗПЕЧНО!

- Можливе перегрівання одягу всередині сушильного пристрою при скасуванні програми або у разі порушення електропостачання під час роботи сушильного пристрою. Концентрація тепла може спричинити самозаймання та пожежу, тому завжди активуйте програму вентиляції для охолодження або швидко вийміть всю білизну і розкладіть її для розсіювання тепла.
- Правила, яких треба дотримуватися в цілях запобігання пожежній небезпеці:
- Нижче зазначені види білизни, які забороняється сушити в пристрої через пожежну небезпеку.
- Невипрана білизна
- Білизну, забруднену нафтою, ацетоном, спиртом, мазутом, гасом, засобом для виведення плям, скипидаром, парафіном або засобом для видалення парафіну, перед сушінням в пристрої необхідно випрати в гарячій воді з великою кількістю миючого засобу.
- Вироби, що містять зазначені вище плями, необхідно ретельно випрати за допомогою відповідного миючого засобу і високої температури прання.
- З міркувань пожежної безпеки забороняється сушити в сушильній пристрої зазначені нижче види білизни:
- Одяг і подушки з підкладкою із спіненої гуми (спіненого латексу), шапочки для душу, водостійкі текстильні вироби, матеріали з каучуковим наповненням та подушечки із спіненої гуми.
- Одяг, очищений за допомогою промислових хімічних речовин.



НЕБЕЗПЕЧНО!

- Попадання до сушильного пристрою таких предметів, як запальнички, сірники, монети, металеві деталі, голки і т. д. може призвести до пошкодження барабанної установи або викликати проблеми, пов'язані з використанням. Тому ретельно перевіряйте білизну, яку ви збираєтесь завантажити в сушильний пристрій.



ПОПЕРЕДЖЕННЯ!

- Забороняється зупиняти сушильний пристрій до повного завершення роботи програми. Якщо вам необхідно це зробити, швидко витягніть всю білизну і розкладіть її для розсіювання тепла.



НЕБЕЗПЕЧНО!

- Недостатньо випраний одяг може самозайматися і навіть загорятися після закінчення процесу сушіння.
- Необхідно забезпечити достатню вентиляцію для того, щоб запобігти умовам, коли гази, що виходять з пристрою і взаємодіють з іншими видами горючих речовин, включаючи відкрите полум'я, накопичуються в кімнаті в результаті ефекту зворотного спалаху.



ПОПЕРЕДЖЕННЯ!

- Забороняється сушити в пристрої нижню білизну, що містить металеві вставки. Сушильний пристрій може бути пошкоджений, якщо металеві вставки тріснуть і розірвуться в процесі сушіння.



ПРИМІТКА

- Використовуйте пом'якшувачі та аналогічні засоби відповідно до інструкцій виробників.
- Обов'язково очищуйте фільтр для збору ворсу до або після кожного циклу сушіння. Забороняється використовувати сушильний пристрій без встановленого фільтра для збору ворсу.



ПОПЕРЕДЖЕННЯ!

- Не намагайтеся полагодити сушильний пристрій самотужки. Не виконуйте операції з ремонту або заміни деталей виробу навіть якщо ви маєте відповідні знання або можливість виконати необхідну операцію, якщо це чітко не рекомендовано в інструкції з експлуатації або в опублікованому керівництві по обслуговуванню. В іншому випадку ви піддаєте ваше життя і життя інших людей ризику.
- В місці встановлення не повинні знаходитися двері з замком, розсувні або навісні двері, які можуть перешкоджати відкриттю завантажувального люка сушильного пристрою.
- Установіть сушильний пристрій в місцях, придатних для домашнього використання. (Ванна кімната, закритий балкон, гараж та ін.)
- Забезпечте, щоб домашні тварини не потрапляли до сушильного пристрою. Перед запуском пристрою перевірте його внутрішню частину.
- Не спирайтеся на завантажувальний люк сушильного пристрою, коли він відкритий, інакше він може перекинутися.
- Уникайте накопичення ворсу в барабанному сушильному пристрої
- Барабанний сушильний пристрій не можна використовувати, якщо для очищення використовувалися промислові хімічні речовини.



ПОПЕРЕДЖЕННЯ!

- Пом'якшувачі тканини або подібні продукти необхідно використовувати згідно з інструкціями до пом'якшувачів тканин.
- Відпрацьоване повітря не можна відводити в димохід, який використовується для відпрацьованих газів пристроїв, які спалюють газ або інші види палива.

1.2 Встановлення сушильного пристрою над пральною машиною

- При встановленні сушильного пристрою над пральною машиною між двома агрегатами треба розмістити кріпильне пристосування. Кріпильне пристосування встановлюється уповноваженим фахівцем з обслуговування.
- Загальна вага пральної машини і сушильного пристрою при повному навантаженні, якщо вони встановлені один на другий, досягає приблизно 180 кілограмів. Розміщуйте вироби на твердій підлозі, яка витримує відповідне допустиме навантаження!



ПОПЕРЕДЖЕННЯ!

- Пральну машину не можна встановлювати на сушильний пристрій. Зверніть увагу на наведене вище попередження під час установки пристрою на пральну машину.

Таблиця монтажних параметрів пральної машини та сушильного пристрою

Монтажна глибина сушильного пристрою	Монтажна глибина пральної машини			
	62 см	60 см	54 см	< 50 см
54 см	Монтаж допускається		Установка неможлива	
60 см	Монтаж допускається		Установка неможлива	

1.3 Передбачуване використання

- Цей сушильний пристрій призначений тільки для домашнього використання. Він не підходить для комерційного використання і повинен застосовуватися тільки відповідно до свого цільового призначення.
- Використовуйте сушильний пристрій тільки для сушіння білизни, що має відповідну позначку на етикетці.
- Виробник відмовляється від будь-якої відповідальності в разі неправильної

експлуатації або транспортування пристрою.

- Термін служби придбаного сушильного пристрою становить 10 років. Протягом цього періоду для забезпечення правильної роботи пристрою будуть доступні оригінальні запасні частини.

1.4 Правила техніки безпеки для дітей

- Пакувальні матеріали є небезпечними для дітей. Зберігайте пакувальні матеріали в недоступному для дітей місці.
- Електротехнічні вироби є небезпечними для дітей. Не дозволяйте дітям підходити до виробу під час його роботи. Слідкуйте, щоб діти не намагалися втручатися в роботу сушильного пристрою. Щоб запобігти втручанню дітей в роботу сушильного пристрою, використовуйте систему захисту від дітей.



ПРИМІТКА

Кнопка включення системи захисту від дітей знаходиться на пульті управління. (Див. розділ «Система захисту від дітей».)

- Тримайте дверцята завантажувального люку закритими, навіть коли сушильний пристрій не використовується.

1.5 Дотримання директиви ЄС щодо утилізації електричного та електронного устаткування і відходів продукції



Цей продукт відповідає вимогам директиви ЄС щодо утилізації електричного та електронного устаткування (2012/19/EU). Це виріб має класифікаційний знак для відходів електричного та електронного обладнання (WEEE).

Цей виріб виготовлено з використанням високоякісних деталей і матеріалів, які можуть використовуватися повторно і придатні для вторинної переробки. Не викидайте використаний виріб після закінчення його терміну служби в контейнери для звичайних побутових та інших відходів. Відправте його до центру збору і переробки електричного та електронного обладнання. Щоб дізнатися про розташування таких центрів збору, зверніться до місцевих органів влади.



НЕБЕЗПЕЧНО!

- R290 - це легкозаймистий хладагент. Таким чином, переконайтесь, що під час експлуатації та обробки система і труби не пошкоджуються.
- Тримайте продукт подалі від потенційних джерел тепла, що може спричинити його загоряння у разі пошкодження.
- Не кидайте продукт у вогонь.

1.6 Дотримання директиви ЄС щодо обмеження використання небезпечних речовин:

Придбаний продукт відповідає вимогам директиви ЄС щодо обмеження використання небезпечних речовин (2011/65/EU). Він не містить зазначених у директиві шкідливих і заборонених матеріалів.

1.7 Інформація щодо упаковки

Упаковка виробу виготовлена з матеріалів, що переробляються відповідно до національного екологічного законодавства. Не викидайте пакувальні матеріали разом з побутовими або іншими відходами. Відправте їх до пунктів збору пакувальних матеріалів, призначених місцевою владою.

1.8 Технічні характеристики

UA

Висота (регулюється)	84,6 cm / 86,6 cm*
Ширина	59,7 cm
Глибина	58,9 cm
Місткість (макс.)	8 кг**
Вага нетто (± 4 кг)	44 кг
Напруга	Див. паспортну таблицю***
Номінальна споживана потужність	
Код моделі	

* Мінімальна висота: Висота з повністю закрученими регульованими ніжками.

Максимальна висота: Висота з повністю відкрученими регульованими ніжками.

** Вага сухої білизни перед пранням.

***Паспортна таблиця знаходиться за дверцятами завантажувального люку.



ПРИМІТКА

Зміни в технічні характеристики сушильного пристрою для поліпшення якості продукту можуть вноситися без попереднього повідомлення.

Рисунки, наведені в цьому керівництві, є схематичними і не обов'язково відповідають конкретному виробу.

Значення, вказані на таблиці, розміщені на сушильному пристрої, або в інших опублікованих документах, які поставляються разом із сушильним пристроєм, отримані в лабораторних умовах згідно з відповідними стандартами. Залежно від експлуатаційних та екологічних умов роботи сушильного пристрою вказані значення можуть відрізнитися.

2 Ваш сушильний пристрій

2.1 Огляд

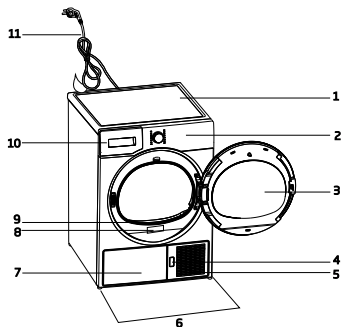

1. Верхня панель
2. Панель керування
3. Дверцята завантажувального люку
4. Кнопка відкриття запобіжної пластинки
5. Вентиляційні решітки
6. Регульовані ніжки
7. У моделях з нижнім розміщенням резервуара для збирання води він знаходиться за підніжкою
8. Паспортна табличка
9. Фільтр для збору ворсу
10. Засувка резервуара для збирання води (у моделях з верхнім розміщенням резервуара)
11. Шнур живлення

2.2 Комплект поставки

	1. Зливний шланг*		5. Керівництво користувача кошика для сушіння*
	2. Запасна губка засувки фільтра*		6. Резервуар для наповнення води*
	3. Керівництво користувача		7. Чиста вода*
	4. Кошик для сушіння*		8. Fragrance Capsules Group*

*Може поставлятися з придбаним пристроєм в залежності від його моделі.

3 Встановлення

Перед тим, як домовитися у найближчому авторизованому сервісному центрі щодо встановлення сушильного пристрою, переконайтеся, що системи електропроводки та водовідведення відповідають вимогам, наведеним в керівництві користувача. Якщо ці системи не відповідають вимогам, зверніться до кваліфікованого електрика і технічного фахівця з проханням виконати підготовчі роботи.



ПРИМІТКА

- За підготовку місця розташування сушильного пристрою, а також систем електропроводки і водовідведення відповідає клієнт.



ПОПЕРЕДЖЕННЯ!

- Перед встановленням візуально перевірте наявність дефектів на сушильнім пристрої. Не встановлюйте сушильний пристрій в разі виявлення його пошкоджень. Пошкоджені виробу спричиняють виникнення ризиків для вашої безпеки.
- Перед початком використання сушильного пристрою зачекайте протягом 12 годин.

3.1 Належне місце встановлення

Встановіть сушильний пристрій на рівній і стійкій поверхні.

Сушильний пристрій готовий для використання. Не переміщуйте його самостійно.

- Використовуйте сушильний пристрій в добре провітрюваному приміщенні, вільному від пилу.
- Зазор між сушильним пристроєм і поверхнею встановлення не повинен зменшуватися в результаті підкладання таких матеріалів, як килимове покриття, дерев'яні панелі і стрічки.
- Не накривайте вентиляційні решітки, розташовані на сушильнім пристрої.
- В місці встановлення не повинні знаходитися двері з замком, розсувні або навісні двері, які можуть перешкоджати відкриттю завантажувального люка сушильного пристрою.
- Після встановлення сушильного пристрою він повинен залишатися на тому ж місці, де відбувалося його підключення. При встановленні сушильного пристрою

переконайтеся, що його задня стінка не торкається будь-яких поверхонь (крану, розетки і т. д.).

- Розмістіть сушильний пристрій на відстані принаймні 1 см від поверхонь іншого обладнання.
- Ваш сушильний пристрій може працювати при температурі від +5 до +35 °С. Якщо умови експлуатації виходять за межі цього діапазону, це може негативно вплинути на експлуатацію сушильного пристрою і спричинити його пошкодження.
- Задню поверхню барабанного сушильного пристрою необхідно розмістити навпроти стіни.

	НЕБЕЗПЕЧНО!
Не розміщуйте сушильний пристрій на шнурі живлення.	

*** Ігноруйте наступне попередження, якщо система вашої продукції не містить R290**

	НЕБЕЗПЕЧНО!
Сушарка містить холодоагент R290. * R290 екологічно чистий, але запальний хладагент * Переконайтеся, що вхід повітря сушарки відкритий та добре провітрюється *. Тримайте джерела полум'я від сушильної машини *.	

3.2 Видалення комплекту засобів для безпечного транспортування

	ПОПЕРЕДЖЕННЯ!
	<ul style="list-style-type: none">• Перед першим використанням сушильного пристрою видаліть комплект засобів для безпечного транспортування.• Якщо сторону кріплення дверцят вашого приладу можна змінити, див. інструкції щодо монтажу дверей з можливістю двостороннього кріплення.

3.3 Підключення до системи водовідведення

Накопичену воду можна зливати безпосередньо через зливний шланг, що поставляється разом з продуктом, а не виконувати періодичне зливання води, накопиченої в резервуарі для збирання води.

Підключення зливного шланга

		1-2 Потягніть шланг вручну із-за задньої поверхні сушильного пристрою і від'єднайте його від місця закріплення. Не використовуйте інструменти для від'єднання шланга.
		
		
		

3 Підключіть один кінець зливного шланга, що поставляється разом із сушильним пристроєм, до точки підключення в місці, де шланг виробу був від'єднаний на попередньому етапі.

4 Підключіть інший кінець зливного шланга безпосередньо до системи водовідведення або до умивальника.

	ПРИМІТКА
<ul style="list-style-type: none">• Зливний шланг повинен бути прикріплений на висоті не більше 80 см.• Переконайтеся, що зливний шланг не затиснутий і не згорнутий між системою водовідведення і пристроєм.• Якщо виріб постачається з комплектом аксесуарів, перегляньте детальний опис.	

3.4 Регулювання ніжок

	<ul style="list-style-type: none">• Повертайте ніжки вліво або вправо, поки сушильний пристрій не стане рівно і стійко.
---	---

3.5 Транспортування сушильного пристрою

Повністю злийте воду, яка залишилася в сушильним пристрої.

У разі прямого підключення зливного шлангу від'єднайте шланг.



ПОПЕРЕДЖЕННЯ!

- Рекомендується переміщувати сушильний пристрій у вертикальному положенні. Якщо це неможливо, рекомендується переміщувати його в нахиленому направо положенні, якщо дивитися спереду.

3.6 Попередження про звуки



ПРИМІТКА

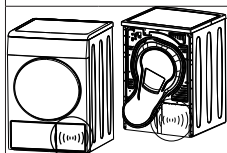

- Нормальним явищем вважається металевий шум, що час від часу чути з боку компресора під час роботи.

- Вода, зібрана при виконанні операції, перекачується в резервуар для збирання води. Нормальним явищем вважається шум, спричинений процесом перекачування.

3.7 Заміна лампи підсвічування

У разі використання лампи підсвічування у сушильному пристрої. Щоб замінити лампу / світлодіодний індикатор, який використовується для підсвічування у сушильному пристрої, зверніться до авторизованої сервісної служби. Лампи, що використовуються в цьому приладі, не підходять для освітлення приміщення. Цільове призначення цієї лампи полягає в тому, щоб забезпечити користувачеві зручні умови розміщення білизни в сушильному автоматі. Лампи, що використовуються в цьому пристрої, повинні витримувати екстремальні фізичні умови, такі як вібрація і температура вище 50 °C

4 Підготовка

4.1 Білизна, що підходить для сушіння в сушильному пристрої

Обов'язково дотримуйтесь інструкцій, наведених на етикетках одягу. Піддавайте сушінню білизну тільки в тому разі, якщо на її етикетці зазначено, що вона підходить для сушіння в сушарці.

4.2 Білизна, що не підходить для сушіння в сушильному пристрої



Елементи, на яких проставлено цей символ, не можна сушити в сушарці.



ПРИМІТКА

- Ніжні вишиті тканини, одяг з вовни, шовку, ніжні і дорогі тканини, водонепроникні тканини і тіль не підходять для машинного сушіння.

4.3 Підготовка білизни до сушіння

- Після прання предмети білизни можуть перекрутитися між собою. Роз'єднайте предмети перед їх розміщенням в сушильному пристрої.
- Предмети одягу, що мають металеві аксесуари, наприклад, застібки-блискавки, перед сушінням необхідно вивернути.
- Застебніть застібки-блискавки, гачки і пряжки, а також застібки простирадл.

4.4 Що потрібно зробити для енергозбереження

- Під час прання викрутіть білизну на максимально можливій швидкості. Таким чином, скоротиться час сушіння і зменшиться споживання енергії.
- Розсортуйте білизну залежно від її типу і товщини. Піддавайте одночасному сушінню однаковий тип білизни. Наприклад, тонкі кухонні рушники, скатертини висихають раніше, ніж товсті рушники для ванної кімнати.
- При виборі програми дотримуйтесь інструкцій в керівництві користувача.
- Не відкривайте без необхідності дверцята завантажувального люку в процесі сушіння. Якщо необхідно відкрити дверцята завантажувального люку, не тримайте їх відкритими протягом тривалого часу.
- Не додавайте мокру білизну під час роботи сушильного пристрою.
- Для моделей з резервуаром для збирання конденсату: очищуйте його раз на місяць або регулярно кожні 30 операцій.

- Періодично очищуйте фільтр, коли на ньому збирається видиме повітря, або коли вмикається індикатор попередження необхідності очищення засувки фільтра.
- Для моделей з димохідною установкою: дотримуйтесь інструкцій з підключення димоходу та очистьте димохід.
- Під час процесу сушіння добре провітруйте кімнату, у якій працює сушильний пристрій.

4.5 Відповідне навантаження

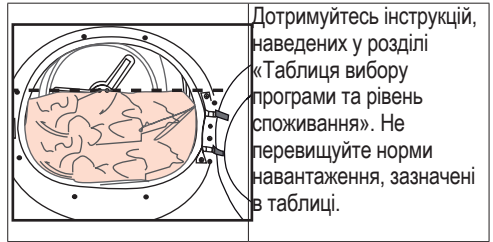

Дотримуйтесь інструкцій, наведених у розділі «Таблиця вибору програми та рівень споживання». Не перевищуйте норми навантаження, зазначені в таблиці.

Нижче наведено приклади ваги.

Білизна	Приблизна вага (г)*	Білизна	Приблизна вага (г)*
Бавовняні стьобані підодіяльники (подвійні)	1500	Блузки	150
Бавовняні стьобані підодіяльники (одинарні)	1000	Бавовняні сорочки	300
Постільні простирадла (подвійні)	500	Сорочки	250
Постільні простирадла (одинарні)	350	Бавовняні плаття	500
Великі скатертини	700	Плаття	350
Малі скатертини	250	Джинси	700
Чайні серветки	100	Носовички (10 штук)	100
Банні рушники	700	Футболки	125
Рушники для рук	350		

*Вага сухої білизни перед пранням.

5 Експлуатація машини

5.1 Пульт управління

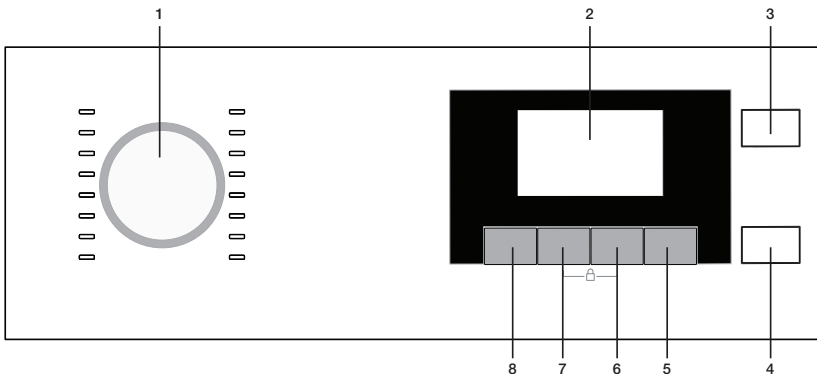

1. Кнопка вибору програми
2. Дисплей
3. Кнопка «Вмикання/вимикання»
4. Кнопка «Пуск/Пауза»

5. Кнопка «End Time» (Відстрочка старту)
6. Кнопка «Регулювання часу програм»
7. Кнопка «Регулювання гучності звукового сигналу»
8. Кнопка «Вибір параметрів і ступенів сухості»

5.2 Екранні значки

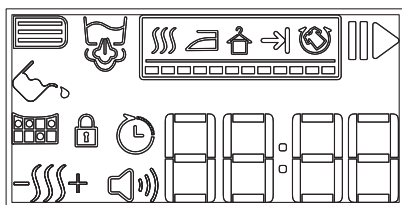
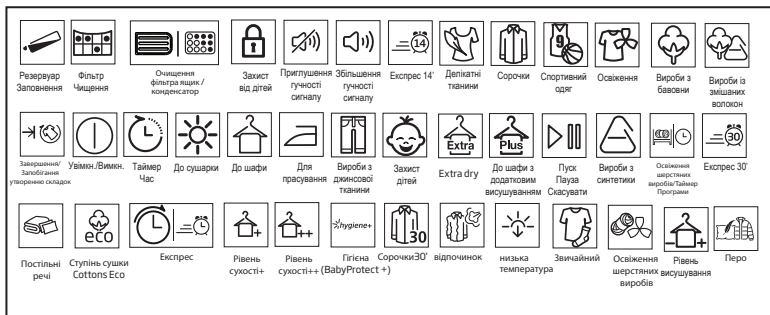

- | | | | |
|--|---|--|---------------------------------------|
| | Символ аудіо-застереження | | До шафи |
| | Символ попередження про необхідність очищення засувки фільтра | | Символ попередження захисту від дітей |
| | Символ попередження про необхідність очищення фільтра | | Кінець циклу |
| | Символ попередження про необхідність спорожнення резервуару для збирання води | | Забобігання утворенню складок |
| | Символ пари | | Символ затримки пуску |
| | Рівень висушування | | Індикатор залишкового часу* |
| | Для прасування | | |

* Цифри на дисплеї показують час, що залишився до закінчення програми – він залежить від вологості білизни та моделі сушарки.

5.3. Підготовка сушильної машини

Підключіть сушильну машину барабанного типу.

Відкрийте дверцята пристрою.

Помістіть білизну в барабан, подбайте, щоб був невеликий простір.

Натисканням зачиніть дверцята.

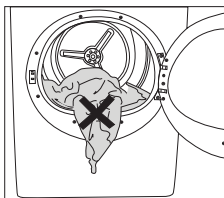

ЗАУВАЖЕННЯ

- Закриваючи двері переконайтесь, що немає нічого між дверцятами та пристроєм.

Натисніть та утримуйте протягом 1 секунди кнопку «Вмикання/Вимикання/Скасування».

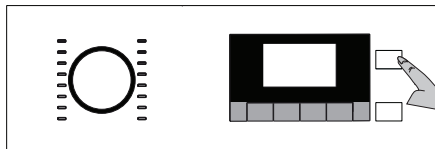

- Коли ви використовуєте вашу сушильну машину вперше, потрібно обрати стандартну програму (Програму сушіння "Бавовна").



ЗАУВАЖЕННЯ

- Програма відразу не запускається, щоб запустити програму треба натиснути кнопку «Вмикання/Вимикання/Скасування». Після того, як обрали програму, запустіть її, натиснувши кнопку «Вмикання/Вимикання/Скасування».

5.4 Вибір програми

Ваша сушильна машина має 16 різних програм.

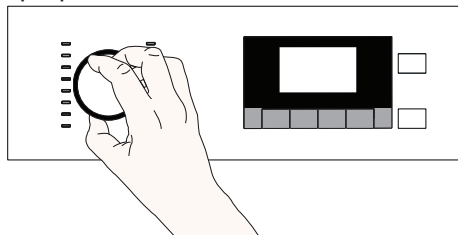

- Виберіть потрібну програму, повертаючи кнопку вибору програми.
- Відображення таблиці вибору програми та відповідного рівня споживання базується на сортуванні за уподобанням більшості користувачів.

5.5 Таблиця вибору програми та відповідного рівня споживання

UA				
Програми	Опис програм	Завантаження (кг)	Швидкість віджиму у пральній машині (об./хв.)	Час сушки (хвилини)
Бавовняні речі для прасування	Ця програма дозволяє виконати сушіння бавовняних речей для їх подальшого прасування, залишаючи злегка вологими для полегшення цього процесу (сорочки, футболки, скатертини і т. д.)	8	1000	145
Ступінь сушки Cottons Eco	Ця програма використовується для сушіння будь-яких бавовняних речей (футболки, штани, піжами, дитячий одяг, нижня білизна, постільна білизна і т. д.). Ці речі можна покласти в шафу без прасування.	8	1000	197
Бавовняні речі дошафи	Цю програму можна використовувати для додаткового сушіння товстих речей, наприклад, штанів чи спортивного костюма. Ці речі можна покласти в шафу без прасування.	8	1000	205
Додаткове висушування бавовняних речей	Ця програма використовується для сушіння товстих бавовняних речей, наприклад, рушників, халатів і т. д. Ці речі можна покласти в шафу без прасування.	8	1000	210
Синтетичні речі для прасування	Ця програма дозволяє виконати сушіння синтетичних речей для їх подальшого прасування, залишаючи злегка вологими для полегшення цього процесу (сорочки, футболки, скатертини і т. д.)	4	800	60
Синтетичні речі дошафи	Ця програма використовується для сушіння будь-яких синтетичних речей (сорочки, футболки, нижня білизна, скатертини і т. д.). Ці речі можна покласти в шафу без прасування.	4	800	70
Сушильна стійка / TimeDry	Можна вибрати час виконання програми від 10 до 160 хвилин для досягнення бажаного рівня висушування при низькій температурі. У цій програмі сушильний автомат працюватиме протягом заданого часу незалежно від сухості білизни. Цей прилад можна за бажанням використовувати із кошиком для сушіння. Для приладів, що продаються без кошика, його можна придбати у авторизованій служби та використовувати в зазначеній вище програмі сушіння. Детальні відомості про використання кошика наведені у посібнику користувача кошика для сушіння.	-	-	-
Програма освіження (освіження вовняних речей)	Вентилювання протягом 10 хвилин без продування гарячим повітрям. За допомогою цього режиму можна провітрювати бавовняні та льняні речі, які довгий час зберігалися в закритому місці, з метою видалення непріємного запаху. Цю програму можна використовувати для вентиляції та пом'якшення вовняної білизни, яку можна прати в пральній машині. Ця програма не призначена для повного висушування.	-	-	10

Делікатні тканини	Ця програма підходить для сушіння делікатної білизни або білизни з позначенням «ручне прання» (шовкові блузки, тонка нижня білизна і т. д.) при низькій температурі.	1,5	1200	70
Джинсові тканини	Використовуйте цю програму, щоб висушити штани, сорочки, спідниці або куртки з джинсових тканин.	4	1200	150
На вихід/ спорт (Goretex)	Використовуйте його, щоб висушити одяг з синтетики, бавовняних або змішаних тканин або водонепроникний одяг, такі як функціональна куртка, плащ і т. д. Перед сушінням виверніть їх навиворіт.	2	1000	135
Міх (Вироби із змішаних волокон) (Звичайний)	У цій програмі можна сушити як бавовняний, так і синтетичний одяг. За допомогою цієї програми можна сушити одяг для спорту та фітнесу.	4	1000	125
Делікатні тканини / Сорочки	Програма висушує сорочки делікатніше, завдяки чому вони менше зминаються й полегшуються їх прасування.	1,5	1200	60
Гігієна (BabyProtect +)	Це тривала програма, яку можна використовувати для сушіння речей (дитячого одягу, рушників, нижньої білизни тощо), якщо необхідно дотримуватися правил гігієни. Відповідність гігієнічним вимогам забезпечується високою температурою. ((Ця програма визначена та затверджена англійською організацією The British Foundation (Allergy UK).))	5	800	185
Постільні речі/Перо	Можна сушити наповнені пером або волокном вироби, якщо на етикетці вказано, що дозволяється сушіння кожної одиниці окремо в сушильній машині. Окремо від інших речей можна сушити стьобані ковдри великого розміру, подушки або пальта. Перед сушінням таких видів одягу як пальта та куртки, виверніть їх навиворіт.	-	800	165
Експрес-30	Ця програма використовується для підготовки двох сорочок для прасування.	0,5	1200	30
Параметри енергоспоживання				
Програми	Завантаження (кг)	Швидкість віджиму у пральній машині (об./хв.)	Прийнята кількість залишкової вологоти	Параметри енергоспоживання
Ступінь сушки Cottons Eco*	8	1000	60%	1,97
Бавовна Готовність для прасування	8	1000	60%	1,5
Синтетика Готовність для носіння	4	800	40%	0,75
	Програма «Ступінь сушки Cottons Eco», що використовується при повному та частковому завантаженні, є стандартною програмою сушіння. Як вказано на етикетці та в довідковому листку технічних даних, ця програма підходить для сушіння бавовняної білизни нормальної вологості та є найбільш ефективною з точки зору споживання енергії під час сушіння виробів з бавовни.			

* : Стандартна програма маркування енергоефективності (EN 61121:2012) Всі значення в таблиці визначені відповідно до стандарту EN 61121:2012. Значення споживання можуть відрізнятись від наведених у таблиці залежно від типу білизни, швидкості віджимання, умов навколишнього середовища та коливань напруги.



ЗАУВАЖЕННЯ

- Щоб на вашій ніжній білизні не було зморшок, заломів, складок, змінання по завершенню програми негайно вийміть білизну та розвісьте її.
- Для того, щоб отримати кращі результати при використанні програм сушіння, білизну слід випрати в пральній машині, використовуючи відповідну програму та режим віджиму.
- Після завершення програми сорочка може залишатися трохи вологою. Рекомендується відразу виймати їх з сушильної машини.



Allergy UK - це бренд Британської асоціації з проблем алергії. Знак схвалення був створений для того, щоб орієнтувати людей, яким потрібні рекомендації щодо продукту, що відноситься до категорії продуктів, які обмежують / знижують / усувають алергени або значно знижує вміст алергену в навколишньому середовищі, де є алергіки. Він спрямований на те, щоб надати гарантії, що продукція пройшла тестування на науковій основі або дослідження проведені таким чином, щоб забезпечити вимірні результати.

5.6 Додаткові режими

Звуковий сигнал

 Після завершення програми сушильна машина подає звуковий сигнал. Щоб відрегулювати гучність сигналу, скористайтеся кнопкою «Регулювання гучності звукового сигналу».



ЗАУВАЖЕННЯ

- Ви можете змінити гучність сигналу до початку або під час роботи програми.

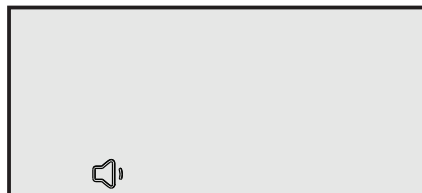
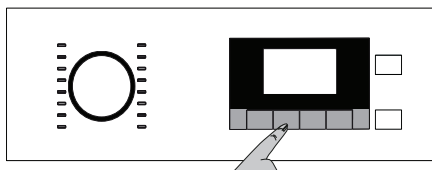

Рівень гучності низький

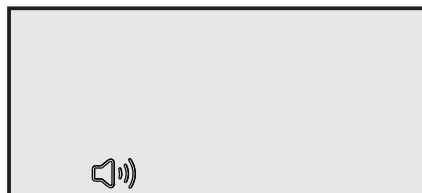

Рівень гучності високий

Вибір параметрів і ступенів сухості

 Кнопка вибору параметрів і ступенів сухості використовується для налаштування бажаного рівня сухості. Тривалість програми залежить від здійсненого вибору.



ЗАУВАЖЕННЯ

- Цю функцію можна ввімкнути тільки перед запуском програми.

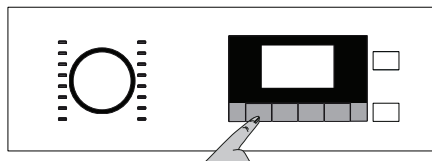



Рівень сушки: вологий

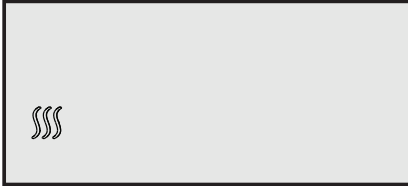

Рівень сушки: нормальний



Рівень сушки: екстра

5.7 Попереджувальні символи



ЗАУВАЖЕННЯ

- Попереджувальні символи можуть відрізнитися залежно від моделі вашої машини.

Очищення фільтра для збору ворсу

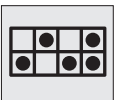

Після завершення програми вмикається попереджувальний символ про необхідність очищення фільтра.



ЗАУВАЖЕННЯ

- Детальну інформацію див. у розділі 6. "Технічне обслуговування та очищення".
- Якщо символ очищення фільтра постійно блимає, див. розділ 7. "Пошук та усунення несправностей".

Випорожнення бака водяного конденсату

Після завершення програми з'явиться символ попередження про необхідність злити воду з бака водяного конденсату.



ЗАУВАЖЕННЯ

- Детальну інформацію див. у розділі 6. "Технічне обслуговування та очищення".

Якщо бак водяного конденсату заповниться до завершення роботи програми, цей символ попередження почне блимати і робота машини припиниться. У цьому випадку спорожніть бак водяного конденсату і запустіть програму натисканням кнопки «Пуск/Пауза». Попереджувальний символ вимкнеться і програма поновить свою роботу.



Очищення засувки фільтра:

Попереджувальний символ буде періодично блимати та нагадувати про необхідність очищення засувки.



ЗАУВАЖЕННЯ

- Детальну інформацію див. у розділі 6. "Технічне обслуговування та очищення".



Дверцята завантаження відчинені

Якщо під час сушіння дверцята завантаження відчинені, з'явиться символ "Пауза", а символ програми, що працює, почне блимати.

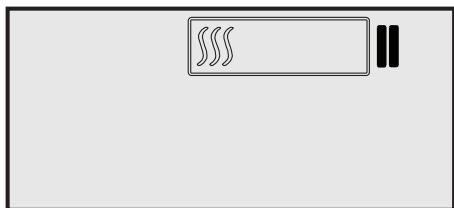

Відстрочка старту

Завдяки функції відстрочки ви можете відкласти запуск програми на період до 24 годин.

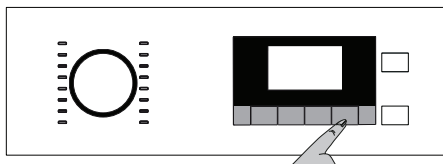

- Відкрийте дверцята завантаження та покладіть білизну.
- Виберіть програму сушіння, швидкість обертання барабана і в разі необхідності додаткові функції.
- Натисніть кнопку відстрочки старту і встановіть бажаний час відстрочки. Увімкнеться символ відстрочки. (Якщо натиснути і утримувати кнопку, час відстрочки буде постійно змінюватись).
- Натисніть кнопку «Пуск/Пауза». Увімкнеться відлік зворотного часу та з'явиться символ запуску. "⏪" Символ почне блимати між цифрами на індикаторі відстрочки старту.

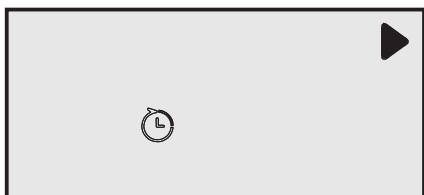

ЗАУВАЖЕННЯ

- Протягом відліку часу відстрочки ви можете додавати білизну в машину або виймати її звідти. Після закінчення зворотного відліку часу індикатор відстрочки старту зникне, розпочнеться сушіння, і на дисплеї відобразиться тривалість програми. Час на дисплеї — це сума тривалості сушіння в нормальному режимі і часу відстрочки.

Зміна часу відстрочки старту

Щоб ви бажаєте змінити час відстрочки запуску програми протягом зворотного відліку часу, виконайте такі дії:

- Скасуйте програму, натиснувши кнопку **«Вмикання/Вимикання/Скасування»** протягом 3 секунд. Знову увімкніть машину та повторіть процедуру встановлення відстрочки запуску програми і вкажіть потрібний час.
- Коли вашу сушильну машину увімкнено вперше, потрібно обрати стандартну програму (Програму сушіння "Бавовна").

Скасування функції відстрочки старту

Щоб скасувати зворотний відлік часу і запустити програму негайно, виконайте такі дії:

- Скасуйте програму, натиснувши кнопку **«Вмикання/Вимикання/Скасування»** протягом 3 секунд.
- Запустіть вибрану раніше програму, **натиснувши кнопку «Вмикання/Вимикання/Скасування»**.

5.8 Запуск програми

Щоб почати виконання програми, натисніть ► кнопку «Пуск/Пауза».

Увімкнеться символ «Пуск», вказуючи на те, що програма розпочала роботу, а символ "⏪" між цифрами на індикаторі відліку часу, що залишився, продовжуватиме блимати. З'явиться символ «Перебігу виконання програми».

5.9 Цикл програми

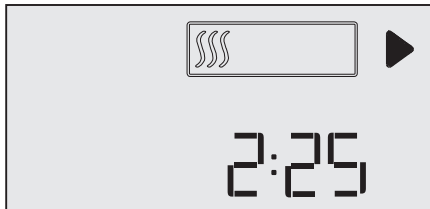

5.10 Функція блокування від дітей

У машині передбачена функція блокування від дітей, яка запобігає втручанню в роботу поточної програми шляхом натискання кнопок. Для того, щоб увімкнути функцію блокування від дітей:

- Одночасно натисніть та утримуйте протягом 3 секунд кнопку «Тривалість програм» та кнопку «Звуковий сигнал».
- Коли діє блокування від дітей, на дисплеї відображається значок замка.

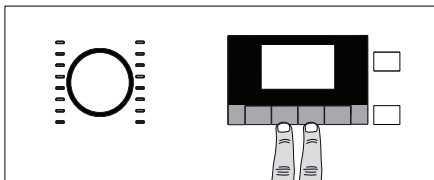

- Коли діє блокування від дітей, всі кнопки на панелі, за винятком кнопок **«Вмикання/Вимикання/Скасування»** та **«Блокування від дітей»**, не працюють.
- Коли діє блокування від дітей, індикатори не змінюються навіть після зміни положення ручки вибору програми. Якщо змінити положення ручки вибору програми і натиснути функціональні кнопки, на екрані почнуть блимати літери "CL".

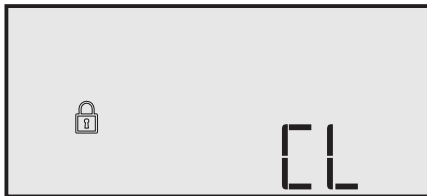

- Щоб мати змогу запустити нову програму після завершення поточної програми або мати можливість вносити зміни під час роботи програми, потрібно вимкнути функцію блокування від дітей.

Для того, щоб вимкнути функцію блокування від дітей:

- Натисніть та утримуйте протягом 3 секунд кнопку «Блокування від дітей».
- Після перезапуску машини кнопкою «Вмикання/Вимикання/Скасування» функція блокування від дітей вимикається.

5.11 Зміна програми після запуску

Після запуску машини ви можете змінити вибрану програму сушіння на іншу.

- Якщо замість програми Iron Dry (Сушіння до прасування) потрібно вибрати, скажімо, програму Extra Dry (Естра-сушка), скасуйте поточну програму, натиснувши кнопку «Пуск/Пауза».
- За допомогою ручки вибору програми виберіть програму Extra Dry (Естра-сушка).
- Щоб розпочати роботу програми, натисніть кнопку «Пуск/Пауза».

Додавання та виймання білизни в режимі паузи

- Для того, щоб додати в або вийняти з машини білизну після запуску програми, виконайте такі дії:
- Для переведення машини в режим паузи натисніть кнопку «Пуск/Пауза». Процес сушіння зупиниться.
- У режимі паузи відчиніть дверцята завантаження, додайте або вийміть білизну і зачиніть дверцята завантаження.
- Щоб розпочати роботу програми, натисніть кнопку «Пуск/Пауза».



ЗАУВАЖЕННЯ

- Додавання білизни після початку сушіння може спричинити перемішування висушених речей з вологими, внаслідок чого після закінчення процесу сушіння білизна залишиться вогкою.
- Під час сушіння речі можна додавати або виймати скільки завгодно. Однак внаслідок цього збільшиться тривалість роботи програми і зросте споживання енергії через постійне переривання сушіння. Тому рекомендується додавати білизну до початку запуску програми.
- Якщо обрати нову програму ручкою вибору програми, коли машина перебуває в стані паузи, поточна програма буде скасована і на дисплеї з'явиться інформація стосовно нової програми.

5.13 Завершення роботи програми

В кінці програми на панелі моніторингу засвітяться попереджувальні символи «Очищення фільтру для збору ворсу» та «Резервуар для води». Дверцята завантаження можна відчиняти, машина готова до наступного використання. Для того, щоб вимкнути машину, натисніть кнопку **«Вмикання/Вимикання/Скасування»**.



ЗАСТЕРЕЖЕННЯ!

- Додаючи або виймаючи білизну під час роботи програми, не торкайтеся внутрішньої поверхні барабана. Поверхня барабану дуже гаряча.

5.12 Скасування програми

Якщо після запуску машини з певної причини знадобилося припинити сушіння і скасувати програму, натисніть кнопку **«Вмикання/Вимикання/Скасування»** й утримуйте її протягом 3 секунд.



ЗАУВАЖЕННЯ

- Якщо білизна після завершення програми залишилася в машині, то активується програма захисту від зминання протягом 2 годин.
- Фільтр для збору ворсу необхідно очищувати після кожного циклу сушіння. Див. 6.1 Очищення фільтру для збору ворсу/внутрішньої поверхні завантажувальних дверцят
- Спорожнюйте бак водяного конденсату після кожного циклу сушіння. Див. 6.3. "Злив бака водяного конденсату"



ЗАСТЕРЕЖЕННЯ!

- Після скасування програми під час роботи машини її внутрішні компоненти будуть дуже гарячими, тому для охолодження увімкніть програму провітрювання.

5.14 Поглинач запахів

Якщо ваша сушильна машина має функцію поглинання запаху, читайте посібник "ProScent" щодо її використання.

6. Технічне обслуговування та очищення

6.1. Завантаження засувки фільтра

Волосся і волокна, які відокремлюються від білизни в процесі сушіння, збираються фільтром для збору ворсу.



ЗАУВАЖЕННЯ

- Волокна утворюються під час носіння одягу та його прання.
- Ви можете очистити гніздо фільтра пилосмоком.

- Відкрийте обидва фільтри для збору ворсу (внутрішній та зовнішній) вологою рукою, пилосмоком або ганчіркою, видаліть волосся, волокна, бавовняні кульки.

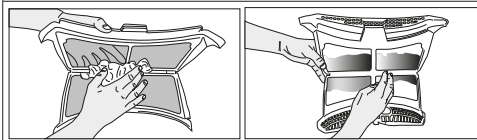

- Промийте обидва фільтри під водою, під напором проти напрямку накопичення ворсу або за допомогою м'якої щітки. Перед встановленням на місце фільтр для збору ворсу необхідно повністю висушити.

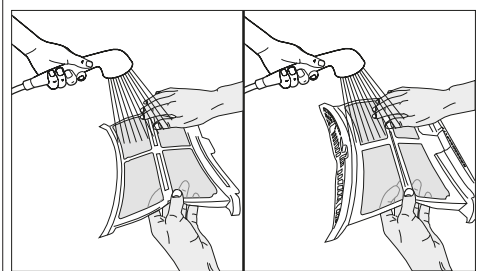

- Вставте фільтри для збору ворсу один в одного і помістіть його на місце.

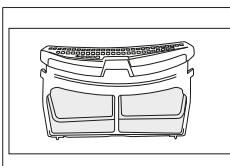

- Очистіть внутрішню поверхню завантажувальних дверцят і прокладки м'якою вологою тканиною

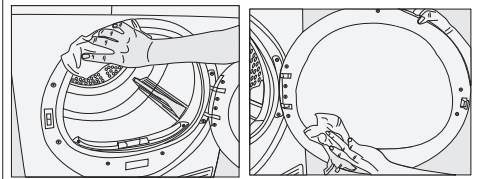

Для очищення фільтра для збору ворсу:

- Відкрийте дверцята завантажувального люку.
- Утримуючи першу (внутрішній фільтр) з двох частин фільтра для збору ворсу, витягніть фільтр для збору ворсу, потягнувши його вгору.
- Вручну або за допомогою м'якої тканини зніміть волосся, волокна та бавовняні кульки.
- Видаліть другу частину (зовнішній фільтр), потягнувши її вгору.

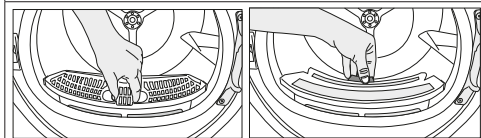

ЗАУВАЖЕННЯ

- Слідкуйте, щоб волосся, волокна та бавовняні кульки не потрапляли в отвори, де встановлені фільтри.

6.2 Очищення датчика

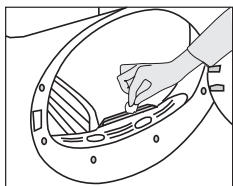

В сушильній пристрої розміщується датчик вологості, який визначає ступінь сухості білизни. Для очищення датчика:

- Відкрийте завантажувальні дверцята сушильного пристрою.
- Дайте пристрою охолонути, якщо він залишається розігрітим в результаті процесу сушіння.
- Протріть металеві поверхні датчика м'якою тканиною, змоченою в оцті і висушіть їх.



ЗАУВАЖЕННЯ

- Очищуйте металеві поверхні датчиків 4 рази на рік.
- Не використовуйте металеві інструменти при чищенні металевих поверхень датчиків.



ЗАСТЕРЕЖЕННЯ!

- Забороняється використовувати розчинники, чистячі засоби або аналогічні речовини для чищення через ризик виникнення пожежі і вибуху!

6.3 Спорожнення баку водяного конденсату

В процесі сушіння волога видаляється з білизни і конденсується, при цьому утворюється вода, яка накопичується у баці водяного конденсату. Спорожнійте бак водяного конденсату після кожного циклу сушіння.



ЗАСТЕРЕЖЕННЯ!

- Водяний конденсат не придатний для пиття!
- Забороняється знімати бак водяного конденсату під час роботи програми!

Якщо ви забули спорожнити бак водяного конденсату, пристрій зупиниться в процесі наступних циклів сушіння, коли бак водяного конденсату заповниться повністю і заблимає значок «Water Tank Warning» (Попередження про необхідність спорожнення баку водяного конденсату). При виникненні попередження спорожніть бак водяного конденсату та натисніть кнопку «Пуск/Пауза», щоб продовжити цикл сушіння.

Для того, щоб спорожнити бак водяного конденсату:

1. Обережно необхідно вийняти резервуар для збирання води, що знаходиться в ящику чи контейнері.

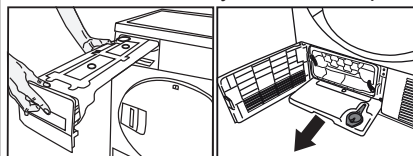

2. Злийте з нього воду.

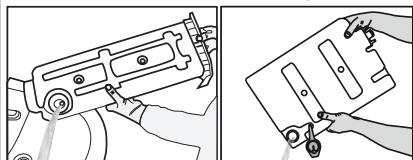

- Якщо в лійці резервуару для збирання води накопичився ворс, промийте його в проточній воді.
- Помістіть резервуар для збирання води на його місце.



ЗАУВАЖЕННЯ

- У разі прямого підключення зливного шлангу до системи водовідведення зникає необхідність в спорожненні резервуару для збирання води.

6.4 Очищення випарника

Волосся і волокна, які не потрапляють на фільтр для збору ворсу, накопичуються на ребрах випарника, розташованих за засувкою фільтру. Чистіть випарник якщо блимає значок випарника "☰" або кожні 7 місяців.

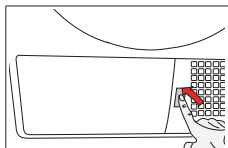
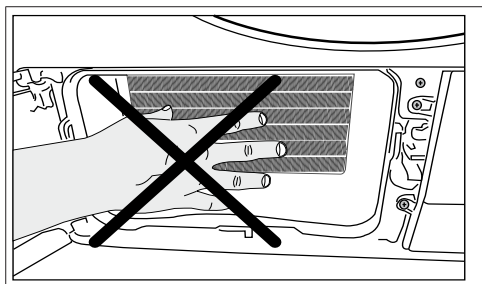

- Натисніть кнопку запобіжної пластинки і відкрийте її.

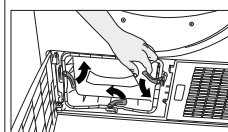

- Щоб відкрити дверцята для перегонки повітря, перемістіть засувку.

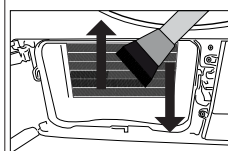

- Очистіть волокна на випарнику вологою ганчіркою / пилосмоком чи щіткою, за допомогою рухів вгору та вниз.

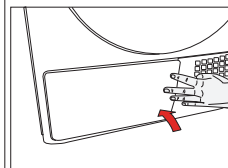

- Після завершення процесу очищення помістіть засувку фільтра назад на місце, поверніть кришку запобіжної частини щоб її закрити, і закрийте її.



ЗАСТЕРЕЖЕННЯ!

- Ви можете чистити вручну за умови вдягання захисних рукавичок. Не намагайтеся чистити голими руками. Ребра випарника можуть пошкодити ваші руки.
- Чистка рухами зліва направо може пошкодити ребра випарника. Це може призвести до проблем із сушкою.

7. Пошук та усунення несправностей

Процес сушіння займає багато часу.
Забиті пори фільтра для збору ворсу (внутрішнього та зовнішнього). >>> Промийте фільтр для збору ворсу теплою водою та висушіть. Передня стінка випарника може бути засмічена. >>> Очистіть передню стінку випарника. Заблоковані вентиляційні решітки на передній панелі машини. Приберіть усі предмети перед вентиляційними решітками, які блокують вентиляцію. Недостатня вентиляція, оскільки машина встановлена в дуже тісному приміщенні. >>> Відкрийте двері або вікна, щоб знизити температуру у приміщенні. На датчику вологості може накопичуватися вапняний шар. >>> Очистіть датчик вологості. В машину завантажена надмірна кількість білизни. >>> Не перевантажуйте сушильну машину. Завантажена білизна не була віджата належним чином. >>> Увімкніть вищу швидкість віджимання на пральній машині.
Одяг залишається вологим після сушіння.
Можливо, була використана непридатна для цього типу білизни програма. >>> Перевірте етикетки по догляду на білизні і виберіть режим, що підходить для відповідного типу тканини. Забиті пори фільтра для збору ворсу (внутрішнього та зовнішнього). >>> Необхідно вимити фільтри теплою водою та висушити. Передня стінка випарника може бути засмічена. >>> Очистіть передню стінку випарника. В машину завантажена надмірна кількість білизни. >>> Не перевантажуйте сушильну машину. Завантажена білизна не була віджата належним чином. >>> Увімкніть вищу швидкість віджимання на пральній машині.
Сушильна машина не вмикається, або програма не запускається. Сушильна машина не вмикається після налаштування.
Машини не підключена до електромережі. >>> Переконайтеся, що шнур живлення був під'єднаний до розетки. Прочинені дверцята завантаження. >>> Переконайтеся, що дверцята завантаження щільно зачинені. Програма не вибрана або не натиснута кнопка «Вмикання/Вимикання/Скасування». Перевірте, чи програма вибрана і чи не перебуває машина в режимі паузи. Увімкнено режим блокування від дітей. >>> Вимкніть блокування від дітей.
Виконання програми перервано без очевидних причин.
Дверцята завантаження прочинені. >>> Переконайтеся, що дверцята завантаження щільно зачинені. Було порушення електропостачання. >>> Щоб запустити програму, натисніть кнопку «Вмикання/Вимикання/Скасування». Бак водяного конденсату повний. >>> Спорожніть бак водяного конденсату.

Білизна збіглася, звалюлася або зіпсувалася.
Використовується програма, непридатна для даного типу білизни. >>> Перевірте етикетки на одязі і виберіть програму, яка підходить для цього типу тканини.
Через дверцята завантаження виливається вода.
На внутрішній поверхні дверцят завантаження і на ущільнювачі накопичився ворс. >>> Очистіть внутрішню поверхню дверцят завантаження й ущільнювач.
Дверцята завантаження відкрилися самі по собі.
Дверцята завантаження прочинені. >>> Притисніть дверцята завантаження доки не почуєте звук клацання.
Світиться або блимає попереджувальний індикатор баку водяного конденсату.
Бак водяного конденсату повний. >>> Спорожніть бак водяного конденсату Зливний шланг перегнутий. >>> Якщо виріб безпосередньо під'єднаний до системи водовідведення, перевірте зливний шланг.
Не вмикається підсвічування барабана. (у моделях з лампою)
Сушильна машина не увімкнена за допомогою кнопки «Вмикання/Вимикання». >>> Перевірте, чи машина увімкнена. Можливо, несправний індикатор. >>> Зверніться до фірмового сервісного центру для заміни лампи.
Світиться індикатор Захист від зминання.
Увімкнута програму захисту від зминання, щоб запобігти зминанню білизни в машині. >>> Вимкніть машину та вийміть з неї білизну.
Світиться індикатор очищення фільтра.
Фільтр для збору ворсу (внутрішній та зовнішній) потребує очищення. >>> Необхідно вимити фільтри теплою водою та висушити. На порах фільтра пуху накопичився пух, що може призвести до засмічення фільтра. >>> Необхідно вимити фільтри теплою водою та висушити. Фільтри не вставлені. >>> Вставте внутрішній та зовнішній фільтри на свої місця.
З машини лунає звуковий сигнал.
Фільтри не вставлені. >>> Вставте внутрішній та зовнішній фільтри на свої місця.
Блимає індикатор попередження випарника.
Передня сторона випарника може бути засмічена ворсом. >>> Очистіть передню стінку випарника. Фільтри не вставлені. >>> Вставте внутрішній та зовнішній фільтри на свої місця.
Вмикається освітлення всередині сушильної машини. (у моделях з лампою)
Якщо сушильну машину підключено до електромережі, натиснена кнопка «Вмикання/Вимикання» і двері відчинені, світло вмикається. >>> Відключіть сушильну машину або переключіть кнопку «Вмикання/Вимикання» в положення вимкнено.



ЗАСТЕРЕЖЕННЯ!

- Якщо за допомогою цих рекомендацій усунути проблему не вдалося, зверніться до продавця або до фірмового сервісного центру. Не намагайтеся самотужки полагодити пристрій, який вийшов з ладу.



ЗАУВАЖЕННЯ

- Якщо у вас виникли проблеми з будь-якою складовою вашого приладу, ви можете попросити заміну, зв'язавшись з авторизованою службою, вказавши номер моделі приладу.
- Експлуатація приладу з неоригінальними деталями може призвести до несправності приладу.
- Виробник та продавець не несуть відповідальності за несправності, спричинені використанням неоригінальних деталей.

ДОВІДКОВИЙ ЛИСТОК ТЕХНІЧНИХ ДАНИХ

Відповідно до Делегованого регламенту Комісії ЄС № 392/2012

Найменування або товарний знак постачальника		BEKO
Назва моделі		DS8444RX 7188233810
Номінальна потужність (кВт)		8.0
Тип сушильного автомату	Повітряна вентиляція	-
	Конденсатор	•
Клас енергетичної ефективності ⁽¹⁾		A++
Річне споживання енергії (кВт-год) ⁽²⁾		234,7
Тип управління	Автоматичний	•
	Неавтоматичний	-
Енергоспоживання в режимі стандартної програми для бавовни при повному навантаженні (кВт-год)		1,97
Енергоспоживання в режимі стандартної програми для бавовни при частковому навантаженні (кВт-год)		1,08
Споживана потужність у вимкненому стані в режимі стандартної програми для бавовни при повному навантаженні, P ₀ (Вт)		0,10
Споживана потужність у ввімкненому стані в режимі стандартної програми для бавовни при повному навантаженні, P _L (Вт)		1,00
Тривалість ввімкненого стану (хв)		30
Стандартна програма для бавовни ⁽³⁾		
Тривалість стандартної програми для бавовни при повному навантаженні, T _{day} (хв)		197
Тривалість стандартної програми для бавовни при частковому навантаженні, T _{day/2} (хв)		125
Зважена тривалість виконання стандартної програми для бавовни при повному і частковому навантаженні, T _i		156
Клас ефективності конденсації ⁽⁴⁾		B
Середня ефективність конденсації в стандартній програмі для бавовни при повному навантаженні, C _{day}		85%
Середня ефективність конденсації в стандартній програмі для бавовни при частковому навантаженні, C _{day/2}		85%
Зважена ефективність конденсації у стандартній програмі для бавовни при повному і частковому навантаженні, C _i		85%
Рівень звукової потужності у стандартній програмі для бавовни при повному навантаженні ⁽⁵⁾		65
Вбудована		-

• : Так - : Ні

(1) Шкала від A+++ (найбільша ефективність) до D (найменша ефективність)

(2) Споживання енергії у розрахунку на 160 циклів сушіння у стандартній програмі для бавовни при повному і частковому навантаженні і споживання в малопотужних режимах. Фактичне споживання енергії за цикл залежить від способу використання пристрою.

(3) Програма сушіння бавовни «Cotton cupboard dry» (до шафи), що використовується при повному і частковому навантаженні, є стандартною програмою сушіння, до якої відноситься інформація на етикетці та у довідковому листку технічних даних стосовно програми, що підходить для сушіння бавовняної білизни при її стандартній вологості і вважається найбільш ефективною програмою для сушіння бавовни з точки зору споживання енергії.

(4) Шкала від G (найменша ефективність) до A (найбільша ефективність).

(5) Середньозважене значення — L_{wd} в dB (A) відносно 1 пВт.

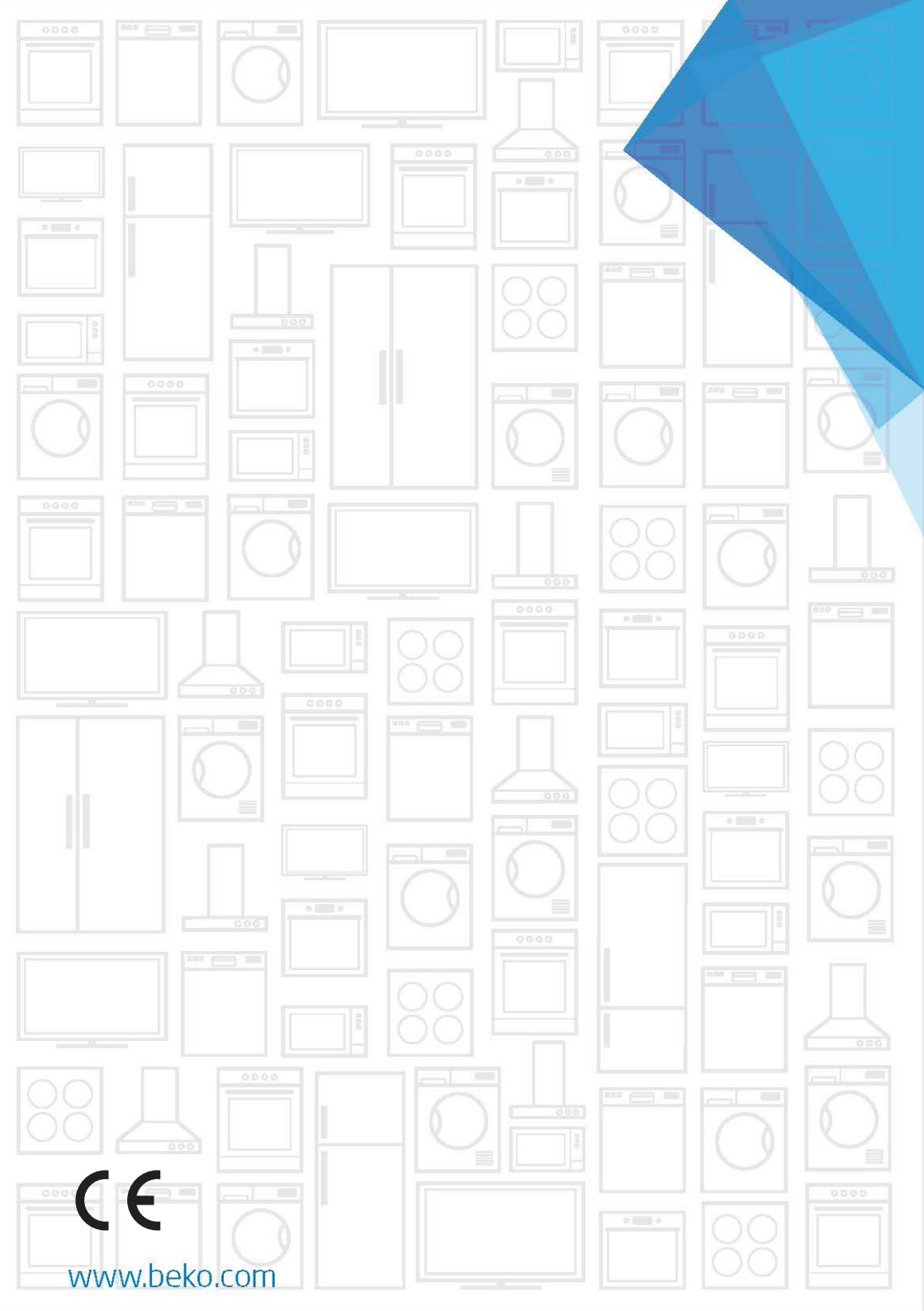

www.beko.com