

NINJA[®] Foodi[®]

SP101EU

Інструкція

Міні піч
8-in-1



shark-ninja.com.ua

ДЯКУЄМО

що придбали Міні піч 8 в 1 Ninja Foodi®

ЗАПОВНІТЬ ЦЮ ІНФОРМАЦІЮ

Номер моделі _____

Серійний номер _____

Дата покупки
(збережіть чек) _____

Місце покупки _____

ТЕХНІЧНІ ПОКАЗНИКИ

Напруга: 220-240V~, 50-60Hz

Потужність: 2400W

РЕЄСТРАЦІЯ ПРОДУКТУ:

Зареєструйте свою покупку за допомогою сторінки shark-ninja.com.ua або зателефонуйте за номером 0800 862 0453 протягом 28 днів з моменту покупки.

Вам знадобиться наступна інформація: місце покупки, дата покупки, номер моделі, ваше ім'я та адреса

Реєстрація надасть нам можливість зв'язатися з вами щодо оновленої інформації стосовно безпечного використання виробу.

Зареєструвавши свою гарантію ви підтверджуєте, що ознайомились і зрозуміли інформацію та правила безпеки надані в цій інструкції.

Зміст

Важливі застереження	2
Складові виробу	4
Розміщення аксесуарів	5
Перед першим використанням	5
Панель управління	6
Функції	7
Дісплей та кнопки управління	7
Використання міні печі	8
Функції приготування	8
Air Fry	8
Roast	9
Grill	9
Bake	10
Toast	10
Bagel	11
Dehydrate	11
Keep Warm	11
Очищення, обслуговування та зберігання	12
Щоденна очистка	12
Глибоке очищення	12
Вертикальне зберігання	13
Шнур живлення	14
Додаткові аксесуари	14
Гід з усунення проблем	15
FAQ	15

ВАЖЛИВІ ЗАСТЕРЕЖЕННЯ

Тільки для домашнього використання. Уважно прочитайте всі інструкції перед використанням.

Під час використання електричного пристрою необхідно завжди дотримуватися базових заходів безпеки, зокрема:

УВАГА

1 Фізичними, чуттєвими чи розумовими здібностями, або людьми з відсутністю досвіду чи знань, якщо за ними проводиться нагляд або їх проінструктували щодо безпечного використання пристрою та небезпек, що можуть виникнути.

2. Щоб уникнути ризику задиху у маленьких дітей, відкидайте всі пакувальні матеріали відразу після розпакування.

3 Проведіть інвентаризацію всього вмісту, щоб переконатися, що у вас є всі деталі, необхідні для правильної та безпечної роботи з пристроєм.

4. Не використовуйте подовжувач. Короткий шнур використовується для зменшення ризику захвату або заплування дітей, та уникнення ризику перечепитися через довгий шнур

5. Ніколи не використовуйте розетку розташовану під робочою поверхнею.

6. Тримайте пристрій та шнур живлення подалі від дітей. Використання приладу дітьми можливе лише під наглядом та за допомогою дорослих.

7. НЕ дозволяйте шнуру звисати з країв столів чи робочих поверхонь або торкатися гарячих поверхонь, включаючи печі та інші духові шафи.

8 **НІКОЛИ** не залишайте піч без нагляду під час використання.

9 НЕ накривайте лоток для крихт або будь-яку частину духовки металеву фольгою. Це призведе до перегріву печі або пожежі.

10 **НІКОЛИ** не кладіть алюмінієву фольгу на верх печі або решітки. Це затримує жир і може спричинити пожежу.

11 Для захисту від ураження електричним струмом НЕ занурюйте шнур, штекер або корпус основного блоку у воду або іншу рідину.

12 НЕ використовуйте піч з пошкодженим шнуром живлення або штекером. Регулярно перевіряйте піч та шнур живлення. Якщо піч не працює або була якось пошкоджена, негайно припиніть користування та зверніться до служби обслуговування.

13 НЕ закривайте вентиляційні отвори під час роботи пристрою. Це буде заважати рівномірному приготуванню їжі та може пошкодити пристрій або спричинити його перегрів.

14 НЕ вставляйте нічого у вентиляційні отвори та не перешкоджайте їм.

15 НЕ кладіть предмети на поверхню під час роботи пристрою, за винятком дозволених рекомендованих аксесуарів Ninja.

16 Перш ніж розмішувати будь-які аксесуари у пічі переконайтеся, що вони чисті та сухі.

17 Призначений лише для використання на робочій поверхні. НЕ ставте піч біля краю робочої поверхні. Переконайтеся, що поверхня рівна, чиста та суха.

18 Ця піч призначена лише для домашнього використання. НЕ використовуйте цю піч ні для чого іншого, крім як за призначенням. Неправильне використання може спричинити травму.

19 НЕ зберігайте у цій духовці будь-які матеріали, крім аксесуарів, що постачаються, коли вони не використовуються.

20 НЕ використовуйте на відкритому повітрі. НЕ використовуйте в транспортних засобах або човнах, що рухаються.

21 НЕ використовуйте аксесуари та додатки, які не рекомендує або не продає SharkNinja.

22 Використовуючи цю піч, забезпечте достатній простір з усіх боків для циркуляції повітря.

23 Пожежа може статися, якщо під час роботи піч накрита або торкається легкозаймистих матеріалів, включаючи штори, порт'єри, стіни тощо. НЕ кладіть нічого на піч під час роботи.

24 Ця піч має дверцята із загартованого скла і є більш стійкою до поломок. Уникайте подрапин поверхні дверей або зазубрин країв.

25 НЕ використовуйте піч без встановленої решітки, за винятком випадків, коли використовується кошик для аерогрилю.

26 НЕ розпилюйте аерозольний спрей або ароматизатор всередині духовки під час роботи пристрою.

27 Будьте обережні, вставляючи та виймаючи що-небудь із духовки, особливо в гарячому стані.

28 Напряга на розетці може змінюватися, що впливає на продуктивність вашого виробу. Щоб запобігти можливих ризиків використовуйте термометр, щоб перевірити, чи приготована ваша їжа до рекомендованих температур.

29 Запобігайте контакту їжі з нагрівальними елементами. Надмірне навантаження їжею може спричинити ушкодження чи матеріальну шкоду або вплинути на безпечне використання духовки.

30 НЕ кладіть у духовку будь-який із наступних матеріалів: папір, картон, пластик, пакети для запікання тощо.

31 Слід бути дуже обережним при використанні контейнерів, виготовлених з будь-яких матеріалів, крім металу або скла.

32 НЕ торкайтесь гарячих поверхонь. Поверхні приладу гарячі під час та після роботи. Щоб запобігти опікам або травмам, **ЗАВЖДИ** використовуйте захисні рукавиці та використовуйте ручки приладу.

32 НЕ торкайтесь гарячих поверхонь. Поверхні приладу гарячі під час та після роботи. Щоб запобігти опікам або травмам, **ЗАВЖДИ** використовуйте захисні рукавиці та використовуйте ручки приладу.

33 Пролита їжа може спричинити серйозні опіки. Потрібно бути дуже обережним, коли в печі є гаряча їжа. Неправильне використання може призвести до травм.

34 Будь ласка, зверніться до розділу Чищення та обслуговування для регулярного обслуговування духовки.

35 Діти не повинні проводити чистку та обслуговування приладу.

36 Натисніть кнопку живлення, щоб вимкнути духовку і залиште до повного охолодження перед чищенням, переміщенням та встановленням у вертикальну позицію для зберігання.

37 Від'єднайте прилад від розетки коли він не використовується, перед складанням та перед чищенням. Щоб вимкнути прилад з розетки, візьміться за основу вилки та витягніть з розетки. **НІКОЛИ** не відключайте прилад тримаючись за гнучкий шнур.

38 НЕ чистіть металевими губками для чищення. Їх шматочки можуть потрапити на електричні деталі, що може спричинити ураження електричним струмом.

39 НЕ використовуйте піч як джерело тепла або для сушіння.



Уважно прочитайте інструкцію для належного користування пристроєм



Імовірність небезпеки, що може включати поранення, смерть або ушкодження, якщо попередження відмічене цим символом не буде прийнято до уваги



Уникайте контакту з гарячою поверхнею. Завжди використовуйте захисні аксесуари для уникнення опіків



Тільки для домашнього використання

ЗБЕРЕЖІТЬ ІНСТРУКЦІЮ

А Основа приладу

(підключений шнур живлення не показаний)

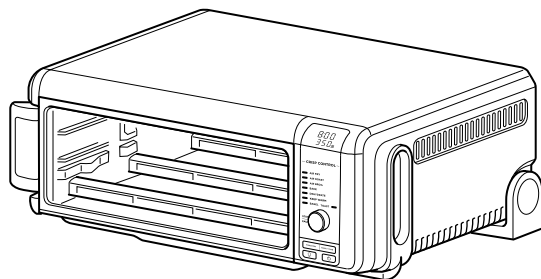

В Кошик для аерогрилю

(вставляється у верхній відсік печі)



С Деко для печі

(завжди ставиться поверх решітки)



Д Решітка

(вставляється в нижній відсік печі)

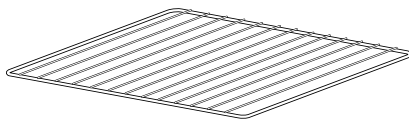

Е Деко для крихт

(розміщується під нижнім нагрівальним елементом)

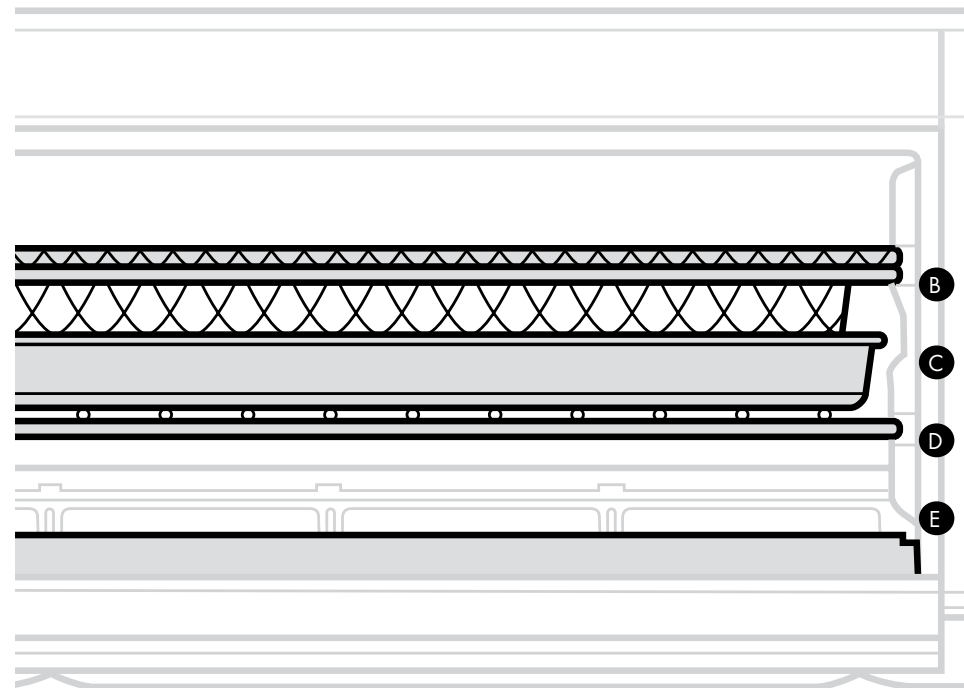
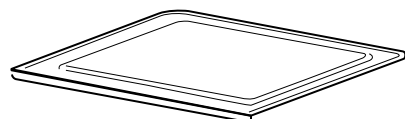

ПЕРЕД ПЕРШИМ ВИКОРИСТАННЯМ

1 Вийміть та викиньте будь-який пакувальний матеріал, рекламну етикетку та скотч із приладу.

2 Вийміть усі аксесуари з упаковки та уважно прочитайте цю інструкцію. Будь ласка, зверніть особливу увагу на інструкції з експлуатації, попередження та важливі запобіжні заходи, щоб уникнути будь-яких травм або пошкодження майна.

3 Помийте кошик для аерогрилю, піддон духовки, решітку та знімний піддон для крихт у теплій мильній воді, а потім промийте та ретельно просушіть. **НІКОЛИ** не чистіть основний пристрій у посудомийній машині.

4 Ми рекомендуємо розмістити всі аксесуари всередині духовки та запустити режим Air Fry при 200 ° C протягом 20 хвилин без додавання їжі. Переконайтесь, що територія добре провітрюється. Це видаляє залишки упаковки та сторонні запахи. Це абсолютно безпечно і не шкодить роботі печі.

ПРИМІТКА: Для довговічності ми рекомендуємо мити аксесуари вручну.

ПАНЕЛЬ УПРАВЛІННЯ

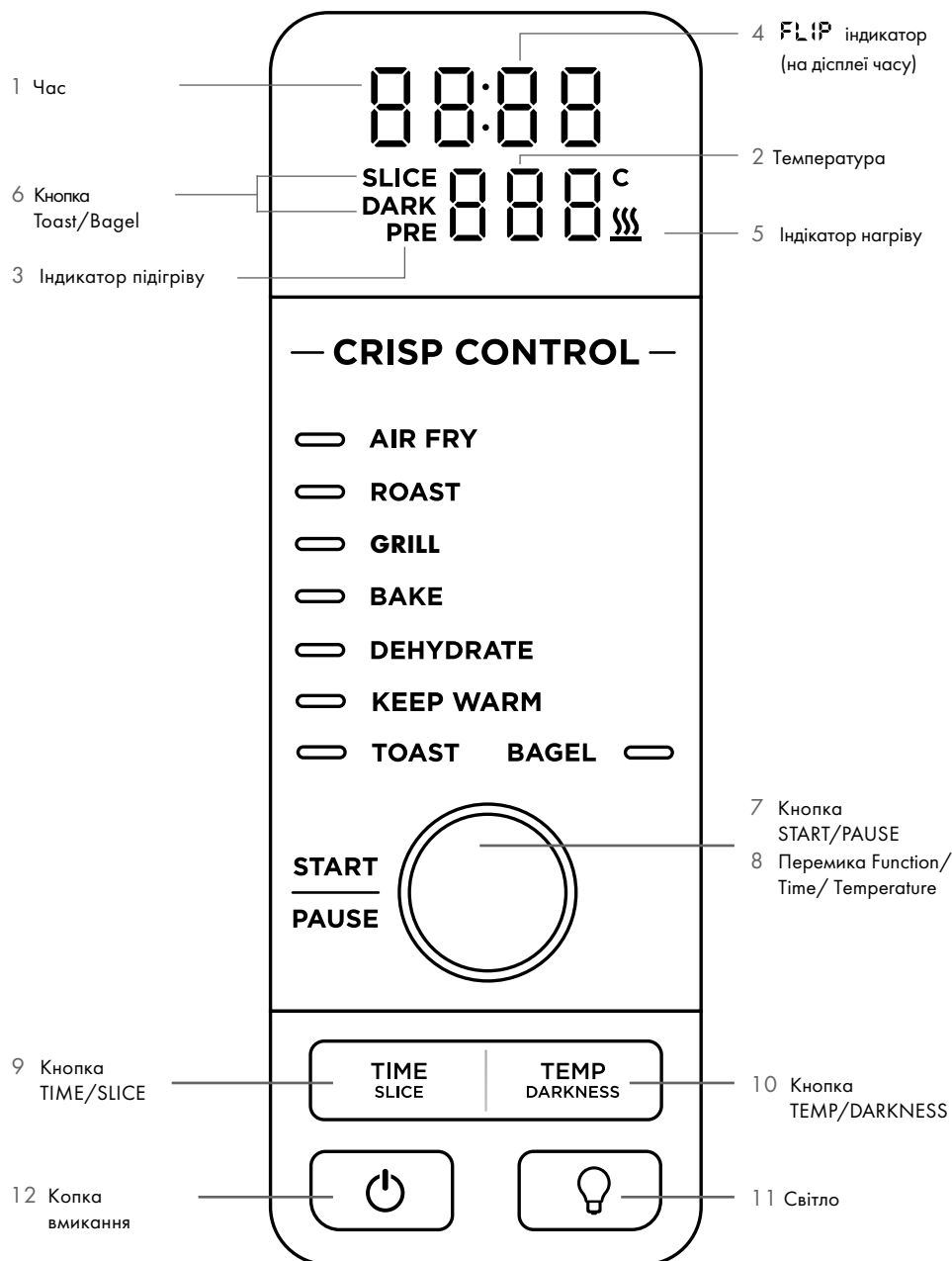

ФУНКЦІЇ

AIR FRY: готуйте їжу, яка традиційно смажиться - наприклад, курячі крильця, картоплю фри та курячі нагетси - з невеликою кількістю або зовсім без додавання олії.

ROAST: готуйте страви ідеально приготовлені всередині та з хрусткою скоринкою, такі як запіканки, білкова їжа та смажені овочі.

GRILL: готуйте м'ясо та рибу на грилі та страви з рівномірно підсмаженою скоринкою.

BAKE: рівномірно випікає все, від улюбленого печива до домашньої піци.

TOAST: Рівномірно підсмажує до 6 скибочок хліба до ідеального рівня обсмаження.

BAGEL: Ідеально підсмаже до 6 половинок бейглів, поклавши розрізом догори на решітку.

DEHYDRATE: використовуйте для сушки м'яса, фруктів, овочів, щоб отримати корисні закуски.

ПІДІГРІВ: Зберігає їжу теплою до 2 годин.

ДІСПЛЕЙ ТА КНОПКИ УПРАВЛІННЯ

1 Час: Відображає час приготування.

Відлік часу йде в процесі приготування.

2 Температура: Відображає температуру приготування.

ПРИМІТКА: Час і температура завжди повертаються до часу готування та температури, встановлених під час останнього використання приладу.

3 PRE блимає під час попереднього нагрівання.

4 **FLIP** з'являється на дисплеї, коли пристрій досить холодний, щоб його можна було перевернути для зберігання чи очищення.

5 **⚡** світиться, коли пристрій гарячий, і вимикається, коли піч досить холодна, щоб її можна було перевернути для зберігання чи очищення.

6 SLICE і DARK з'являється під час використання функції Toast або Bagel.

7 Кнопка START/PAUSE натисніть щоб розпочати або призупинити приготування.

8 Перемикач Function/Time/Temperature (функція, час, температура) - Поверніть, щоб вибрати функцію приготування або відрегулюйте час і температуру (або кількість скибочок та рівень обсмаження при використанні функцій Toast та Bagel).

ПРИМІТКА: Натисніть та утримуйте кнопку START/PAUSE протягом 3 секунд, щоб повернутися до вибору функції.

9 Кнопка Time/Slice - Щоб вибрати час готування, натисніть кнопку TIME, а потім за допомогою перемикача налаштуйте час. При використанні функції "Toast" або "Bagel" ця кнопка регулює кількість скибочок замість часу.

10 Кнопка TEMP/DARKNESS - щоб відрегулювати температуру, натисніть кнопку TEMP і за допомогою перемикача регулюйте температуру. При використанні функції "Toast" або "Bagel" ця кнопка регулює рівень обсмаження замість температури.

ПРИМІТКА: Час приготування та температуру можна регулювати в будь-який час протягом циклу готування їжі.

11 **💡** Світло - Натисніть, щоб увімкнути та вимкнути внутрішнє освітлення печі.

ПРИМІТКА: Індикатор автоматично увімкнеться за 30 секунд до закінчення готування.

12 **⏻** Кнопка вмикання - натисніть щоб увімкнути або вимкнути пристрій.

ВИКОРИСТАННЯ МІНІ ПЕЧІ

ФУНКЦІЇ ПРИГОТУВАННЯ

Щоб увімкнути пристрій, підключіть шнур живлення до розетки, перевіرنть духовку в положення для готування та натисніть кнопку вмикання.

ПРИМІТКА: Пристрій швидко розігрівається, тому ми рекомендуємо підготувати всі інгредієнти перед увімкненням духовки.

Air Fry

- 1 Щоб вибрати функцію, повертайте перемикач, доки не загориться AIR FRY. Відобразяться запрограмовані налаштування часу та температури.
- 2 Натисніть кнопку TIME / SLICE та використовуйте перемикач, щоб вибрати час до 1 год. Щоб встановити час, натисніть кнопку TIME / SLICE ще раз.
- 3 Потім натисніть кнопку TEMP/DARKNESS і за допомогою перемикача виберіть температуру від 120 ° C до 205 ° C. Щоб встановити температуру, натисніть кнопку TEMP / DARKNESS ще раз.
- 4 Натисніть START/PAUSE щоб розпочати попереднє нагрівання.
- 5 Помістіть інгредієнти в кошик для аерогрилю. Якщо інгредієнти жирні, масляні або в маринаді



Використовуйте повітряну кошик для смаження

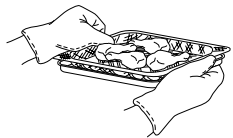

Використовуйте повітряну кошик для смаження з підносом духовки знизу

Якщо інгредієнти жирні, масляні або в маринаді, поставте кошик на деко для печі.

Використовуйте кошик для аерогрилю для сухих інгредієнтів. Поставте кошик на деко для печі, якщо інгредієнти жирні, масляні або в маринаді.

- 6 Вставте кошик у верхній відсік печі. Якщо ви також використовуєте деко для печі, вставте її одночасно з кошиком (кошик у верхньому відсіку печі і деко на решітці під кошиком). Закрийте дверцята духовки.

ПРИМІТКА: Таймер почне відлік, як тільки пристрій попередньо нагріється. Якщо інгредієнти не готові потрапити в духовку, просто поверніть регулятор, щоб додати більше часу.

- 7 Для більш рівномірного підрум'янення та хрусткості, підкиньте інгредієнти або поверніть кошик на 180 ° на половині циклу приготування.

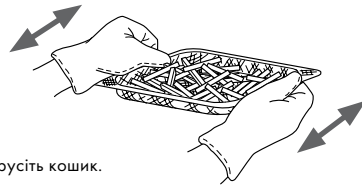

Струсіть кошик.

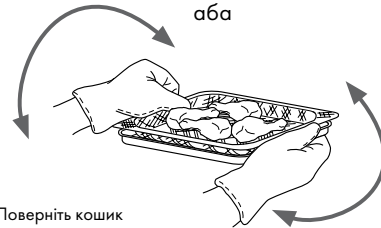

Поверніть кошик та деко для печі на 180 °.

- 8 Коли час приготування закінчиться, пристрій подасть звуковий сигнал.

Roast

- 1 Щоб вибрати функцію, повертайте перемикач, доки не загориться ROAST. Відобразяться запрограмовані налаштування часу та температури.
- 2 Натисніть кнопку TIME / SLICE і використовуйте перемикач, щоб вибрати час до 2 годин. Щоб встановити час, натисніть кнопку TIME / SLICE ще раз.

ПРИМІТКА: Якщо готувати менше 1 години, годинник відлічуватиме хвилини та секунди. Якщо готувати більше 1 години, годинник буде відлічувати години та хвилини.

- 3 Натисніть кнопку TEMP/DARKNESS і за допомогою перемикача виберіть температуру від 120 ° C до 230 ° C. Щоб встановити температуру, натисніть кнопку TEMP / DARKNESS ще раз.
- 4 Натисніть START/PAUSE, щоб розпочати попереднє нагрівання.

ПРИМІТКА: Їжа готується швидше, коли використовується функція ROAST, ніж при використанні функції BAKE, тому для традиційних рецептів для печі скорочуйте час приготування на 30% і температуру на 10 ° C.

- 5 Помістіть інгредієнти на деко для печі. Коли пристрій подасть звуковий сигнал, що означає, що він попередньо нагрівся, негайно поставте деко на решітку. Закрийте дверцята духовки.

ПРИМІТКА: Таймер почне відлік, як тільки пристрій попередньо нагріється. Якщо інгредієнти не готові потрапити в духовку, просто поверніть регулятор, щоб додати більше часу.

- 6 Під час приготування ви можете відкрити дверцята духовки, щоб перевірити чи перемішати інгредієнти.

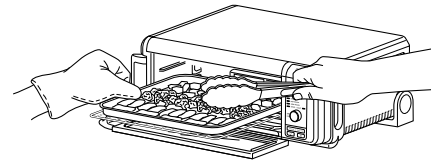

- 7 Коли час приготування закінчиться, пристрій подасть звуковий сигнал.

Grill

- 1 Щоб вибрати цю функцію, повертайте регулятор, доки не загориться GRILL. Відобразяться запрограмовані налаштування часу та температури.
- 2 Натисніть кнопку TIME / SLICE та використовуйте перемикач, щоб вибрати час до 30 хвилин. Щоб встановити час, натисніть кнопку TIME / SLICE ще раз.
- 3 Натисніть кнопку TEMP/DARKNESS і за допомогою перемикача виберіть HI або LO. Щоб встановити температуру, натисніть кнопку TEMP / DARKNESS ще раз.
- 4 Помістіть інгредієнти на деко для печі. Поставте деко на решітку та закрийте дверцята духовки, натисніть START/PAUSE, щоб розпочати готування.

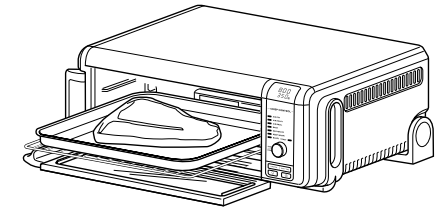

- 5 Під час приготування ви можете відкрити дверцята духовки, щоб перевірити чи перемішати інгредієнти.
- 6 Коли час приготування закінчиться, при

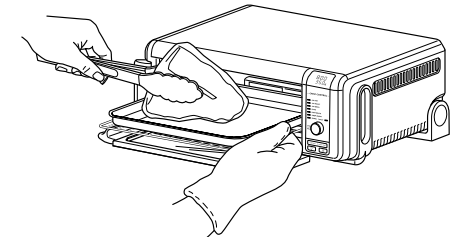

- 6 Коли час приготування закінчиться, пристрій подасть звуковий сигнал.

ВИКОРИСТАННЯ МІНІ ПЕЧІ

Bake

1 Щоб вибрати цю функцію, повертайте перемикач, доки не загориться BAKE. Відобразяться запрограмовані налаштування часу та температури.

2 Натисніть кнопку TIME / SLICE та повертайте перемикач, щоб вибрати час до 2 годин. Щоб встановити час, натисніть кнопку TIME / SLICE ще раз.

ПРИМІТКА: Якщо готувати менше 1 години, годинник відлічуватиме хвилини та секунди. Якщо готувати більше 1 години, годинник буде відлічувати години та хвилини.

3 Натисніть кнопку TEMP / DARKNESS і за допомогою перемикача виберіть температуру від 120 ° C до 230 ° C. Щоб встановити температуру, натисніть кнопку TEMP / DARKNESS ще раз.

4 Натисніть START/PAUSE, щоб розпочати попереднє нагрівання.

5 Помістіть інгредієнти на деко для печі. Коли пристрій подасть звуковий сигнал, що означає, що він попередньо нагрівся, негайно поставте деко на решітку. Закрийте дверцята духовки.

ПРИМІТКА: Таймер почне відлік, як тільки пристрій попередньо нагріється. Якщо інгредієнти не готові потрапити в духовку, просто поверніть регулятор, щоб додати більше часу.

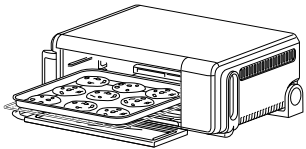

6 Під час приготування ви можете відкрити дверцята духовки, щоб перевірити чи перемішати інгредієнти.

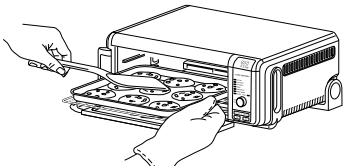

7 Коли час приготування закінчиться, пристрій подасть звуковий сигнал.

ПРИМІТКА: Для досягнення найкращих результатів із борошняних виробів, таких як печиво, вистеліть деко духовки пергаментом для випікання.

Toast

1 Щоб вибрати цю функцію, повертайте перемикач, доки не загориться TOAST. Буде відображено запрограмовану кількість скибочок та інтенсивність обсмаження.

2 Натисніть кнопку TIME / SLICE та за допомогою перемикача оберіть к-сть скибочок хліба. Ви можете підсмажити до 9 одночасно. Щоб встановити кількість скибочок, натисніть кнопку TIME / SLICE ще раз.

3 Натисніть кнопку TEMP / DARKNESS і за допомогою перемикача виберіть рівень обсмаження. Щоб встановити рівень обсмаження, натисніть кнопку TEMP / DARKNESS ще раз.

ПРИМІТКА: Для функції TOAST немає регулювання температури, і пристрій не розігрівається в режимі Toast. Дуже важливо вибрати точну кількість скибочок, щоб уникнути надмірного або недостатнього підсмажування.

4 Покладіть скибки хліба на решітку. Закрийте дверцята печі та натисніть START/PAUSE, щоб розпочати приготування.

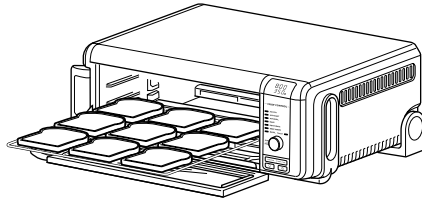

5 Не потрібно перевертати скибочки під час готування. Коли час готування закінчиться, пристрій подасть звуковий сигнал.

Bagel

1 Щоб вибрати функцію, повертайте перемикач доки не загориться BAGEL. Буде відображено запрограмовану кількість скибочок та інтенсивність обсмаження.

2 Натисніть кнопку TIME / SLICE і за допомогою перемикача оберіть кількість скибочок. Ви можете підсмажити до 6 одночасно. Щоб встановити кількість скибочок, натисніть кнопку TIME / SLICE ще раз.

3 Натисніть кнопку TEMP / DARKNESS і за допомогою перемикача виберіть рівень обсмаження. Щоб встановити рівень обсмаження, натисніть кнопку TEMP / DARKNESS ще раз.

ПРИМІТКА: Для функції Bagel немає регулювання температури, і пристрій не розігрівається в режимі Bagel. Дуже важливо вибрати точну кількість скибочок, щоб уникнути надмірного або недостатнього підсмажування.

4 Покладіть скибки бейгла розрізом догори на решітку. Закрийте дверцята печі та натисніть START/PAUSE, щоб розпочати готування.

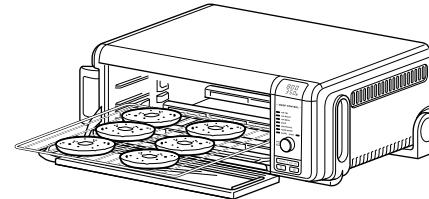

5 Не потрібно перевертати скибочки під час готування. Коли час готування закінчиться, пристрій подасть звуковий сигнал.

Dehydrate

1 Щоб вибрати цю функцію, повертайте перемикач, доки не загориться DEHYDRATE. Відобразяться запрограмовані налаштування часу та температури.

2 Натисніть кнопку TIME / SLICE та використовуйте перемикач, щоб вибрати час до 12 годин. Щоб встановити час, натисніть кнопку TIME / SLICE ще раз.

3 Натисніть кнопку TEMP / DARKNESS і за допомогою перемикача виберіть температуру від 40 ° C до 90 ° C. Щоб встановити температуру, натисніть кнопку TEMP / DARKNESS ще раз.

4 Помістіть інгредієнти у кошик для аерогрілю та поставте його у піч. Закрийте дверцята духовки та натисніть START/PAUSE, щоб розпочати приготування.

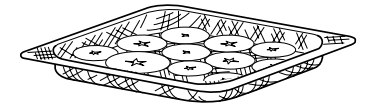

5 Під час приготування ви можете відкрити дверцята духовки, щоб перевірити чи перемішати інгредієнти.

6 Коли час приготування закінчиться, пристрій подасть звуковий сигнал.

Підігрів

ПРИМІТКА: функція підігріву передбачена не в усіх моделях цього пристрою.

1 Щоб вибрати цю функцію, повертайте перемикач, доки не загориться KEEP WARM. З'явиться запрограмоване налаштування часу.

2 Натисніть кнопку TIME / SLICE та використовуйте перемикач, щоб вибрати час до 2 годин. Щоб встановити час, натисніть кнопку TIME / SLICE ще раз.

ПРИМІТКА: Для функції KEEP WARM неможливо вибрати температуру.

3 Помістіть продукти на деко для печі або в безпечну для печі ємність, а посуд або контейнер поставте на решітку. Закрийте дверцята духовки та натисніть START / ПАУЗА, щоб розпочати підігрів.

ПРИМІТКА: Пристрій не розігрівається в режимі "підігрів".

4 Коли час приготування закінчиться, пристрій подасть звуковий сигнал.

ЩОДЕННЕ ОЧИЩЕННЯ

Пристрій слід ретельно чистити після кожного використання.

- 1 Від'єднайте пристрій від розетки і дайте йому охолонути перед очищенням.
- 2 Щоб очистити деко для грихт, вийміть його з печі, коли піч в горизонтальному положенні.

ПРИМІТКА: регулярно спорожняйте деко для грихт. Мийте вручну, коли це необхідно.

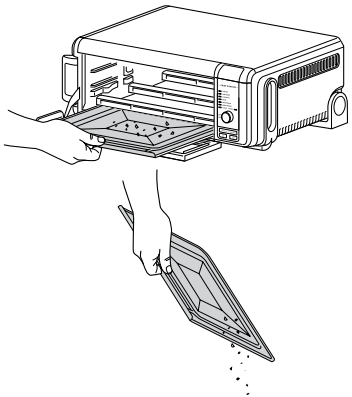
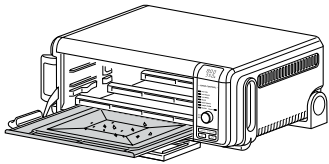

- 3 Щоб очистити бризки їжі на внутрішніх стінках пристрою, протріть їх м'якою вологою губкою.
- 4 Щоб почистити основний блок та панель управління, протріть їх вологою ганчіркою. Можна використовувати неабразивний рідкий миючий засіб або м'який розчин в аерозолі. Перед чищенням нанесіть миючий засіб на губку, а не на поверхню печі.

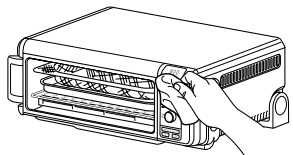

ГЛИБОКЕ ОЧИЩЕННЯ

- 1 Від'єднайте пристрій від розетки та дайте йому охолонути перед чищенням.
- 2 Вийміть з приладу всі аксесуари, включаючи деко для грихт, і мийте окремо. Для більш ретельного промивання використовуйте неабразивну губку для чищення кошику для аерогрилю.
- 3 Переверніть піч у вертикальне положення для зберігання.

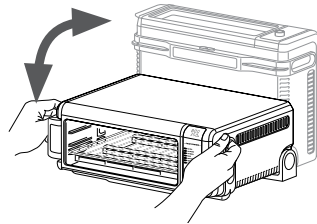

- 4 Щоб відкрити внутрішню частину духовки, звільніть задню панель натиснувши на кнопку.

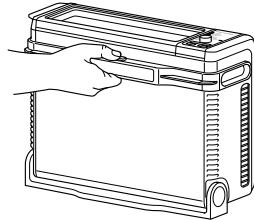

- 5 Використовуйте теплу мильну воду та м'яку тканину для миття печі. НЕ використовуйте абразивні миючі засоби, щітки для чищення чи хімічні чистячі засоби, оскільки вони можуть пошкодити піч.

ПОПЕРЕДЖЕННЯ: НІКОЛИ не кладіть основний пристрій у посудомийну машину та не занурюйте його у воду або будь-яку іншу рідину.

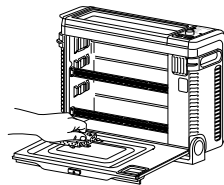

- 6 Щоб продовжити використання аксесуарів, мийте їх вручну теплою мильною водою.
- 7 Ретельно просушіть усі деталі, перш ніж знову поміщати їх у духовку.

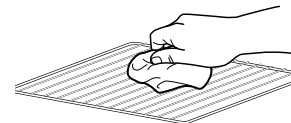
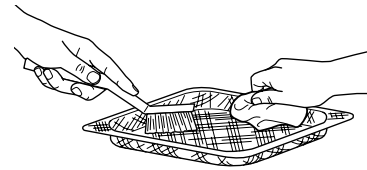

ПОРАДА: Щоб відмити залишки їжі, замочіть аксесуар у мильній воді на ніч.

ЗБЕРІГАННЯ У ВЕРТИКАЛЬНОМУ ПОЛОЖЕННІ

- 1 НЕ перевертайте духовку, коли на панелі відображається знак . Зачекайте, поки піч охолоне. Тримайте за бокові ручки пристрою.

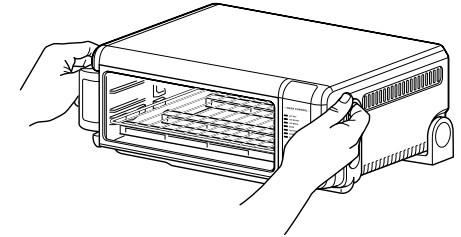

- 2 Підніміть і переверніть пристрій.

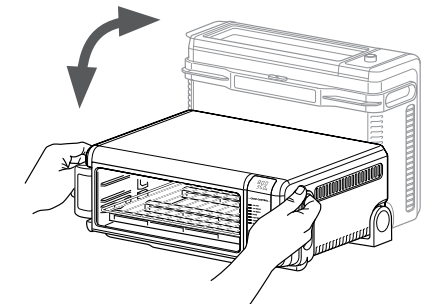

- 3 Залиште пристрій у вертикальному положенні під час зберігання або для глибокого очищення.

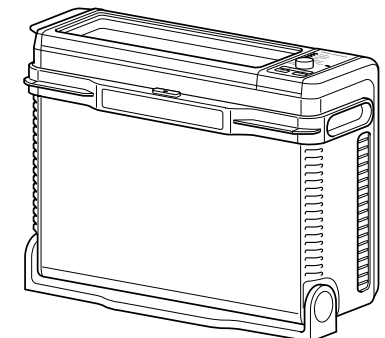

УПРАВЛІННЯ ШНУРОМ ЖИВЛЕННЯ

Наша система управління шнуром розроблена таким чином, що вона не заважатиме функціональності пристрою.

Варіант 1 Розетка зліва

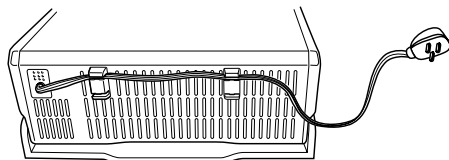

Варіант 2 Розетка праворуч

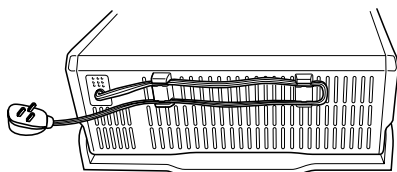

Варіант 3 Розетка за піччю

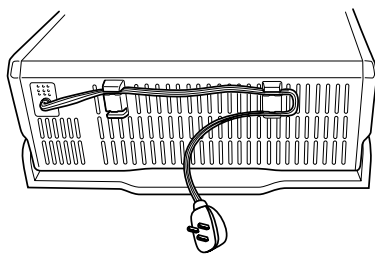

АКСЕСУАРИ ДЛЯ ПОКУПКИ

Ми пропонуємо ряд аксесуарів, виготовлених на замовлення для вашої міні-духовки Ninja® Foodi®. Відвідайте ninjakitchen.co.uk, щоб розширити свої можливості та підняти свою кухню на новий рівень.

- Решітка для грилю

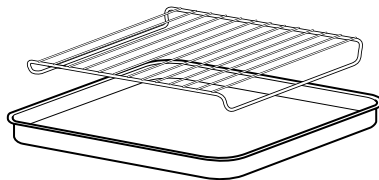

- Блюдо для запікання (глибина 5 см)

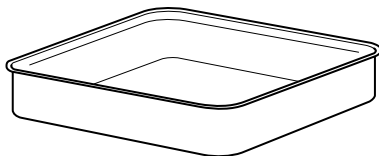

- Форма для яєць / кексів

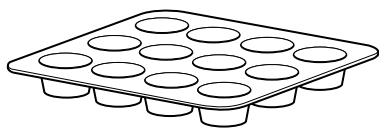

ГІД З УСУНЕННЯ ПРОБЛЕМ

ПОВІДОМЛЕННЯ ПРО ПОМИЛКУ

“CALL CUSt SrVC”, після чого “Er1” - “Er7”

Вимкніть пристрій і зателефонуйте в службу обслуговування клієнтів за номером 0800 862 0453. Тож ми можемо вам допомогти, зареєструйте свій продукт в Інтернеті за адресою shark-ninja.com.ua і тримайте товар під рукою під час дзвінка.

FAQ

Чому духовка не вмикається?

- Щоб увімкнути духовку, її слід перевернути.
- Переконайтесь, що шнур живлення надійно підключений до розетки.
- Вставте шнур живлення в іншу розетку.
- За необхідності скиньте автоматичний вимикач.
- Натисніть кнопку живлення.

Чи можна використовувати деко для печі замість кошика для аерогрилю з функцією аерогрилю?

Так, але результати хрусткості можуть відрізнятися.

Чи потрібно коригувати час готування та температуру традиційних рецептів духовки?

При приготуванні за традиційними рецептами для печі, використовуючи функції смаження (roast), зменшіть час готування на 30% і температуру на 10 ° C.

Чи можна скинути налаштування пристрою до базових?

Піч запам'ятає останнє налаштування, яке було використано для кожної функції, навіть якщо ви відключите її від мережі. Щоб відновити налаштування духової шафи до базових для кожної функції, натисніть одночасно кнопки TIME / SLICE та TEMP / TAMNESS на 5 секунд.

Чому здається, що нагрівальні елементи вмикаються і вимикаються?

Це нормально. Піч призначена для точного контролю температури у будь-якому режимі шляхом регулювання рівня потужності нагрівальних елементів.

Чому з дверей духовки виходить пар?

Це нормально. Дверцята вентилюються, щоб виділити пар, що створюється продуктами з високим вмістом вологи.

Чому вода стікає на робочу поверхню з-під дверей?

Це нормально. Конденсат, що створюється продуктами з високим вмістом вологи (наприклад, заморожений хліб) може стікати по внутрішній стороні дверей і капати на робочу поверхню.

Чому з панелі управління лунає шум?

Коли піч гаряча, включається вентилятор, щоб охолодити панель управління.

Чи можна використовувати фольгу або папір для випічки?

Не слід використовувати алюмінієву фольгу. Однак папір для випікання або жиростійкий папір рекомендується використовувати під час випічки або для загального утримання чистоти в печі.

Чи безпечно мити аксесуари в посудомийній машині?

Для довговічності ми рекомендуємо мити аксесуари вручну. Щоб відмити залишки їжі, замочіть аксесуар у мильній воді.

Відвідайте наш веб сайт:

shark-ninja.com.ua



ПРИМІТКА: збережіть цю інструкцію для подальшого користування



Це маркування вказує на те, що цей продукт не слід утилізувати з іншими побутовими відходами по всьому ЄС. Щоб запобігти можливій шкоді навколишньому середовищу чи здоров'ю людей від неконтрольованого знешкодження відходів, відповідально переробляйте їх для сприяння постійному перевикористанню матеріальних ресурсів. Щоб повернути використаний пристрій, будь ласка, використовуйте системи повернення та збору або зверніться до місця, де товар був придбаний. Вони можуть взяти цей продукт для екологічно безпечної переробки

Ілюстрації можуть відрізнятися від реального виробу. Ми постійно прагнемо вдосконалювати нашу продукцію, тому технічні характеристики, що містяться в цьому документі, можуть бути змінені без попередження.

© 2020 SharkNinja Operating LLC

SP101UK_IB_MP_Mv1_200811

